

SGR 31

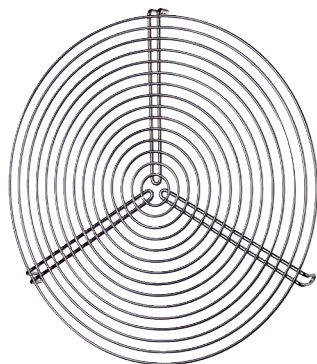

Kurzinformation

Schutzgitter für Be- und Entlüftung, Metall, DN 315

Artikelnummer 0150.0128

Technische Daten

Luftrichtung	Be- und Entlüftung
Material	Draht, chromatiert
Gewicht	0,48 kg
Gewicht mit Verpackung	0,48 kg
Geeignet für Nennweite	315 mm
Breite	315 mm
Höhe	315 mm
Tiefe	320 mm
Breite mit Verpackung	315 mm
Höhe mit Verpackung	315 mm
Tiefe mit Verpackung	320 mm
Verpackungseinheit	1 Stück
Sortiment	C
GTIN (EAN)	4012799501282

SGR 31

Maßzeichnung [mm]

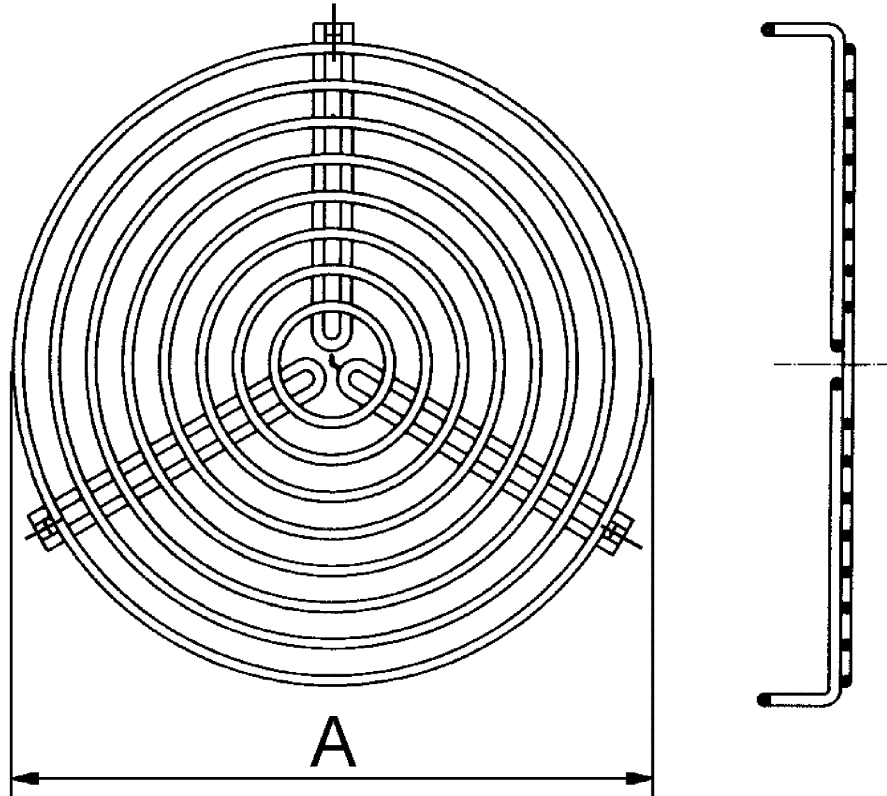

A
315