

SGR 25

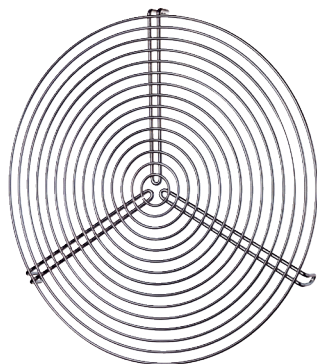

Kurzinformation

Schutzgitter für Be- und Entlüftung, Metall, DN 250

Artikelnummer 0150.0127

Technische Daten

Luftrichtung	Be- und Entlüftung
Material	Draht, chromatiert
Gewicht	0,3 kg
Gewicht mit Verpackung	0,3 kg
Geeignet für Nennweite	250 mm
Breite	250 mm
Höhe	250 mm
Tiefe	255 mm
Breite mit Verpackung	250 mm
Höhe mit Verpackung	250 mm
Tiefe mit Verpackung	255 mm
Verpackungseinheit	1 Stück
Sortiment	C
GTIN (EAN)	4012799501275

SGR 25

Maßzeichnung [mm]

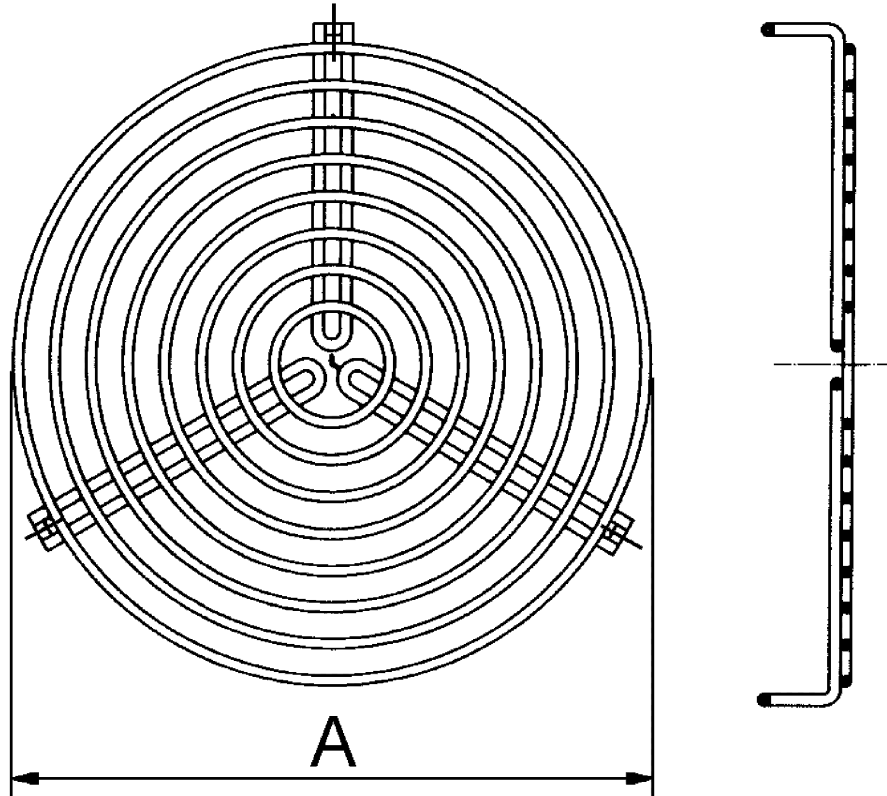

A
250