

Wallbox ABL Pulsar

Borne de recharge à câble de charge fixe 11 kW

La Wallbox ABL Pulsar est une borne de recharge domestique intelligente. Elle a été mise au point pour permettre aux utilisateurs d'économiser non seulement du temps et de l'argent, mais aussi littéralement de l'énergie. Cette Wallbox compacte offre les vitesses de charge les plus élevées tout en minimisant la consommation d'énergie quotidienne, afin que les conducteurs puissent utiliser leur véhicule électrique le plus efficacement possible.

Installation et utilisation faciles

Grâce à ses dimensions compactes et à une installation particulièrement simple, la Wallbox ABL Pulsar est immédiatement prête à l'emploi. Au travers de la communication sans fil par WLAN ou Bluetooth, les utilisateurs peuvent facilement surveiller les paramètres de fonctionnement et les adapter à leurs propres besoins au moyen de l'appli gratuite Wallbox. Le câble de charge fixe (5 m) assure un grand confort d'utilisation.

Gestion intelligente de la charge

La Wallbox ABL Pulsar offre différentes solutions de gestion de l'énergie en combinaison avec l'Energy Meter Pulsar, disponible en option. Le mode Solar Charging permet d'utiliser efficacement une installation photovoltaïque et apporte des fonctions qui assurent un rapport optimal entre l'électricité solaire et celle prélevée sur le réseau lors du processus de charge : une commutation de phase automatique peut avoir lieu pour une utilisation optimale du courant de charge disponible. La gestion dynamique de la charge garantit la puissance de charge maximale, en tenant compte de la limite supérieure de courant disponible dans l'installation domestique.







Flexibilité et sécurité

La Wallbox ABL Pulsar bénéficie de l'indice de protection IP55 et a la certification IK10 pour la plus haute résistance aux chocs. Grâce à son boîtier robuste et au contrôleur d'isolement à courant différentiel résiduel intégré, elle garantit un fonctionnement fiable. Le poteau POLE Pulsar Eiffel Basic, disponible en option, est prévu pour l'installation à l'extérieur. L'auvent optionnel Pulsar Eiffel Basic assure une protection supplémentaire contre les intempéries.



Référence du produit 100000446

Avantages du produit

-  Configuration et surveillance depuis l'appli Wallbox
-  Énergie et coût de charge optimisés par la charge solaire
-  Gestion dynamique de la charge par Energy Meter Pulsar
-  Facturation pour conducteurs de véhicules de société par MID Meter Pulsar
-  Commutation automatique de phase
-  IP55 et IK10

Informations générales

Produit	Wallbox ABL Pulsar
Référence du fabricant	PLP3-0-2-3-9-AB2
Référence du produit	100000446
Numéro EAN	8436607544814
Numéro de tarif douanier	85371091
Unité de conditionnement (UC)	1 pièce
Conditionnement (dimensions H x L x P)	400 x 400 x 190 mm
Poids de l'unité de conditionnement	Environ 5,16 kg
Contenu de la livraison	Wallbox, instructions d'installation imprimées, support de connecteur, kit de montage, informations pour l'utilisateur

Raccordement d'entrée / Alimentation électrique

Raccordement au secteur	Câble d'alimentation avec section de câble jusqu'à 13 mm ² max. ou diamètre de câble ≤ 22 mm
Tension d'alimentation	230 / 400 V (triphasé)
Courant nominal	16 A
Fréquence nominale	50 / 60 Hz
Protection en amont	16 A (requis sur site), courbe de déclenchement de type C recommandée
Connexion	Raccordement direct au bloc de connexion

Raccordement de sortie / Véhicule

Technique de raccordement	Câble de charge simple à connecteur de type 2 selon IEC 62196-2, env. 5 m
Tension de sortie	230 / 400 V
Courant de charge maximal	16 A
Puissance de charge maximale (triphasé)	1 x 11 kW
Puissance de charge maximale (monophasé)	1 x 3,7 kW

Protection / Composants

Contrôleur d'isolement à courant différentiel résiduel	Électronique, $I_{\Delta n \text{ d.c.}} \geq 6 \text{ mA}$
Interrupteur de charge	Relais, 2 x 2 pôles, 40 A
Détection de soudure de contact	Pas de charge possible si le relais est soudé
Contrôle de la température	Interne, réduction du courant de charge ou coupure

Communication / Interfaces

Affichage (état de fonctionnement)	LED
Autorisation	Appli
Communication avec le véhicule	Selon IEC 61851-1, Mode 3
Communication appli / portail	WLAN, Bluetooth
Protocoles pris en charge pour les systèmes externes	OCPP 1.6, API
Délestage	Contact libre de potentiel à la norme VDE-AR-N 4100

Normes / Directives

IEC 61851-1 | IEC 61851-21-2

Conditions de fonctionnement

Température ambiante de stockage	-30 à 75 °C
Température ambiante de fonctionnement	-30 à 50 °C
Humidité relative	5 à 95 %, sans condensation
Classe de protection	I
Catégorie de surtension	III
Degré de contamination	3
Indice de protection du boîtier	IP55
Résistance aux chocs	IK10
Altitude maximale d'installation	≤ 2 000 m au-dessus du niveau de la mer
Consommation au repos	< 5 W

Boîtier

Type	Boîtier mural
Type de fixation	Fixation murale avec plaque et kit de montage
Matériau (boîtier / cache)	Plastique
Couleur (boîtier / cache)	Noir
Dimensions (H × L × P)	201 × 198 × 99 mm (boîtier de base sans câble de charge)
Poids (net)	Environ 4,16 kg

Accessoires en option

Stèle POLE Pulsar Eiffel Basic	100000448
Auvent de protection contre les intempéries Pulsar Eiffel Basic	100000449
Energy Meter Pulsar	100000450
MID Meter Pulsar	100000495

Dessin coté

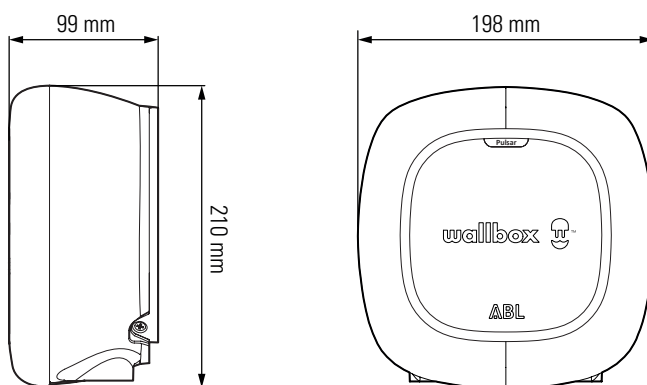

Sous réserve de modifications : toutes les caractéristiques, spécifications et autres informations sont sujettes à changement sans préavis.

Version de révision ABL_100000446_FR_c, 08/24

ABL GmbH • Albert-Büttner-Straße 11 • D-91207 Lauf / Pegnitz • Tél. +49 (0) 9123 188-0 • info@abl.de • www.abl.de • www.ablmobility.de

Wall Box Chargers S.L.U. • Carrer del Foc, 68 • 08038 Barcelone • Espagne • www.wallbox.com