

ELSA-2 RING 165

Artikelnummer

EO10300271

GTIN

4015120300271

Produktbeschreibung

- Adapterring 165 für die ELSA Serie
- Geeignet für Einbaulöcher mit einem Durchmesser von 165mm bis 200mm

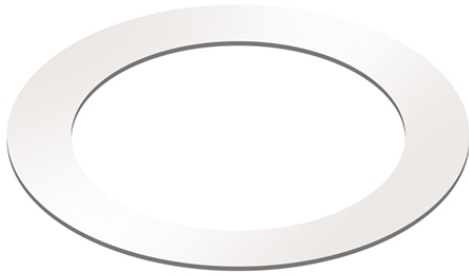

Technische Daten

ALLGEMEIN

Geräteklasse	Adapter
--------------	---------

GEHÄUSE

Abmessungen	Höhe/Tiefe 1,5 mm, Ø 215 mm
-------------	-----------------------------

Gewicht	200 g
---------	-------

Werkstoff	Stahl
-----------	-------

Farbe	weiß, ähnlich RAL 9003
-------	------------------------

Maßzeichnung

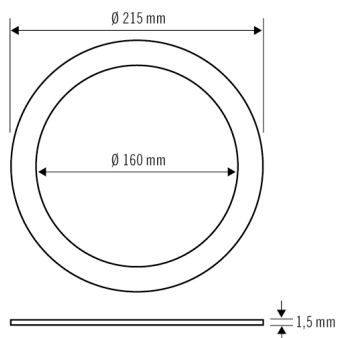

Ausführliche Produktbeschreibung

- Adapterring 165 für die ELSA Serie
- Geeignet für Einbaulöcher mit einem Durchmesser von 165mm bis 200mm