



● steinel



DE

GB

FR

NL

IT

ES

PT

SE

DK

FI

NO

GR

TR

HU

CZ

SK

PL

RO

SI

HR

EE

LT

LV

BG

CN

RU

 professional line

IS 2180-2



DE 4	Textteil beachten!
GB . . . 14	Follow written instructions!
FR . . . 24	Se référer à la partie texte !
NL . . . 34	Neem de tekst in acht!
IT 44	Seguire attentamente le istruzioni!
ES . . . 54	¡Téngase en cuenta el texto!
PT . . . 63	Siga as instruções escritas!
SE . . . 72	lakta texten!
DK . . . 82	Følg den skriftlige vejledning!
FI 91	Huomaa tekstiosio!
NO . . 100	Se de skriftlige instruksene!
GR . . 109	Τηρείτε γραπτές οδηγίες!
TR . . 118	Metin kısmını dikkate alın!
HU . . 127	Szöveges részre figyelni!
CZ . . 136	Dodržujte informace v textové části!
SK . . 145	Dodržiavajte informácie v textovej časti!
PL . . 154	Postępować zgodnie z instrukcją!
RO . . 164	Respectați instrucțiunile scrise!
SI . . . 173	Upoštevajte besedilo!
HR . . 182	Pridržavajte se pisanih uputa!
EE . . 191	Järgige tekstiosa!
LT . . 200	Laikykitės rašytinių instrukcijų!
LV . . 209	Pievērsiet uzmanību teksta daļai!
BG . . 218	Прочетете инструкциите!
CN . . 227	遵守文字说明要求!
RU . . 236	Обратите внимание на текстовую часть!

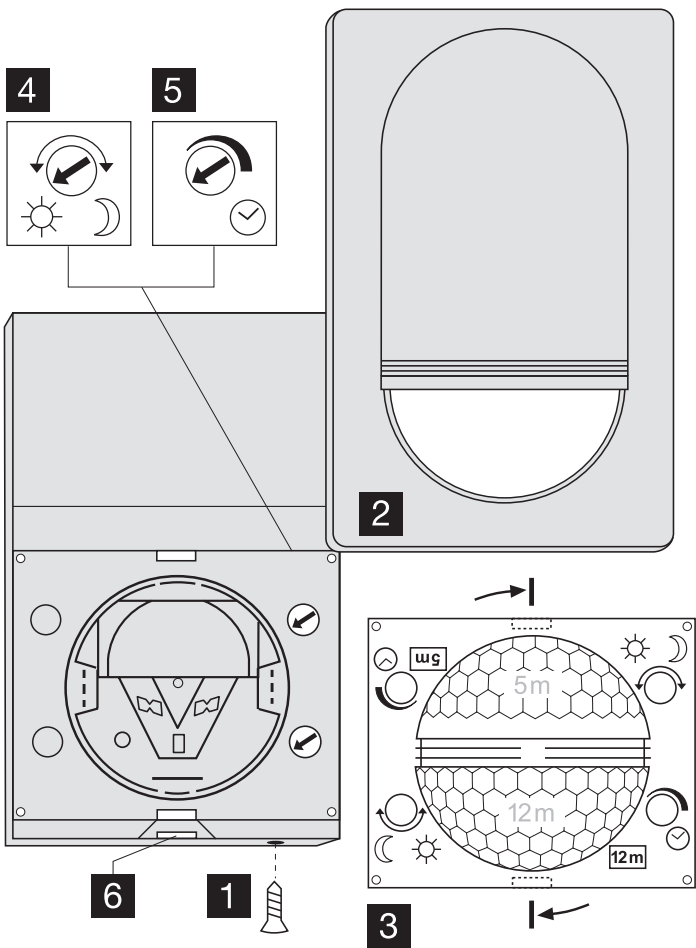

1. Das Prinzip

Der IS 2180-2 ist mit zwei 120°-Pyro-Sensoren ausgestattet, die die unsichtbare Wärmestrahlung von sich bewegenden Körpern (Menschen, Tieren etc.) erfassen. Diese so erfasste Wärmestrahlung wird elektronisch umgesetzt, und ein angeschlossener Verbraucher

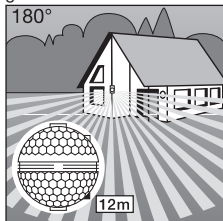

Reichweite max. 12 m

(z.B. eine Leuchte) wird eingeschaltet. Durch Hindernisse wie z.B. Mauern oder Glasscheiben wird keine Wärmestrahlung erkannt, es erfolgt also auch keine Schaltung. Mit Hilfe der zwei Pyro-Sensoren wird ein Erfassungswinkel von 180° mit einem Öffnungswinkel

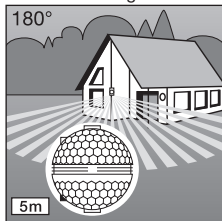

Reichweite max. 5 m

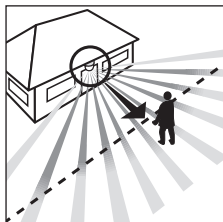

Gehrichtung: frontal

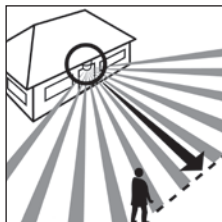

Gehrichtung: seitlich

von 90° erreicht. Die Linse ist abnehmbar und drehbar. Dies ermöglicht zwei Reichweiten-Grundeinstellungen von max. 5 m oder 12 m. Mit den separat erhältlichen Wandhaltern lässt sich der Infrarot-Sensor problemlos an Innen- und Außenecken montieren.

Wichtig: Die sicherste Bewegungserfassung haben Sie, wenn das Gerät seitlich zur Gehrichtung montiert wird und keine Hindernisse (wie z.B. Bäume, Mauern etc.) die Sicht des Sensors behindern.

⚠ 2. Sicherheitshinweise

- Vor allen Arbeiten am Bewegungsmelder die Spannungszufuhr unterbrechen!
- Bei der Montage muss die anzuschließende elektrische Leitung spannungsfrei sein. Daher als Erstes Strom abschalten und Spannungsfreiheit mit einem Spannungsprüfer überprüfen.
- Bei der Installation des Sensors handelt es sich um eine Arbeit an der Netzspannung. Sie muss daher fachgerecht nach den handelsüblichen Installationsvorschriften und Anschlussbedingungen durchgeführt werden (z. B. DE-VDE 0100, AT-ÖVE-EN 1, CH-SEV 1000).
- Beachten Sie bitte, dass der Sensor mit einem 10 A-Leitungsschutzschalter abgesichert werden muss. Die Netzzuleitung darf max. einen Durchmesser von 10 mm haben.
- Zeit- und Dämmerungseinstellung nur mit montierter Linse vornehmen.

Sehr geehrter Kunde,
vielen Dank für das Vertrauen, das Sie uns mit dem Kauf dieses STEINEL-Infrarot-Sensors entgegengebracht haben. Sie haben sich für ein hochwertiges Qualitätsprodukt entschieden, das mit größter Sorgfalt produziert, getestet und verpackt wurde.

Bitte machen Sie sich vor der Installation mit dieser Montageanleitung vertraut. Denn nur eine sachgerechte Installation und Inbetriebnahme gewährleisten einen langen, zuverlässigen und störungsfreien Betrieb.

Wir wünschen Ihnen viel Freude an Ihrem neuen Infrarot-Sensor.

3. Gerätebeschreibung

- 1** Sicherungsschraube
- 2** Designblende
- 3** Linse (abnehmbar und drehbar zur Auswahl der Reichweiten-Grundeinstellung von max. 5 m oder 12 m)
- 4** Dämmerungseinstellung 2–2.000 Lux
- 5** Zeiteinstellung 5 s–15 min
- 6** Rastnase (Gehäuse zur Montage und zum Netzanschluss aufklappbar)

4. Technische Daten

Abmessungen (H × B × T)	120 × 78 × 55 mm	
Leistung	Glüh- / Halogenlampenlast	1.000 W
	Leuchtstofflampen EVG	1.000 W
	Leuchtstofflampen unkompensiert	500 VA
	Leuchtstofflampen reihenkompensiert	406 VA
	Leuchtstofflampen parallelkompensiert	406 VA
	Niedervolt-Halogenlampen	1.000 VA
	LED < 2 W	16 W
	2 W < LED < 8 W	64 W
	LED > 8 W	64 W
Kapazitive Belastung	132 µF	
Netzanschluss	230–240 V, 50 Hz	
Erfassungswinkel	180° horizontal, 90° vertikal	
Reichweite des Sensors	Grundeinstellung 1: max. 5 m Grundeinstellung 2: max. 12 m (Werkseinstellung) + Feinjustierung durch Abdeckschalen 1–12 m	
Zeiteinstellung	5 s–15 min (Werkseinstellung: 5 s)	
Dämmerungseinstellung	2–2.000 Lux (Werkseinstellung: 2.000 Lux)	
Schutzart	IP 54	
Temperaturbereich	-20 °C bis +50 °C	

5. Installation / Wandmontage

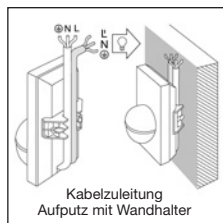
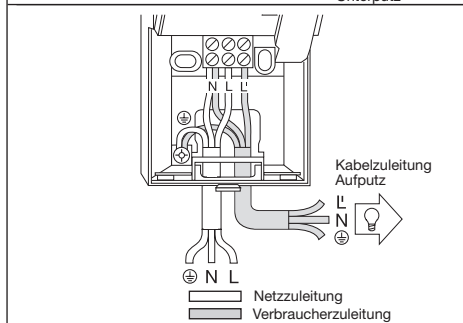
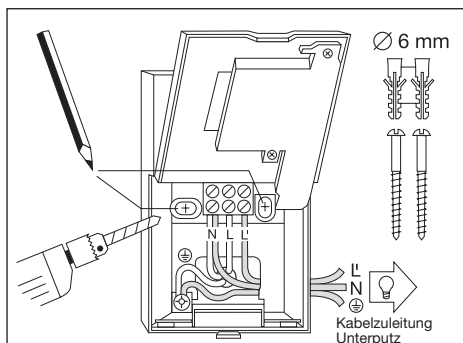

Hinweis: Zur Wandmontage kann auch der separat erhältliche Inneneck-Wandhalter benutzt werden. Die Kabel können so bequem von oben hinter dem Gerät her und durch die Öffnung der Kabelzuleitung Aufputz hindurchgeführt werden.

Der Montageort sollte mindestens 50 cm von einer Leuchte entfernt sein, da deren Wärmestrahlung zu Fehlauflösungen des Sensors führen kann. Um die angegebenen Reichweiten von 5 / 12 m zu erzielen, sollte die Montagehöhe ca. 2 m betragen.

Montageschritte:

1. Designblende **2** abziehen, **2**. Rastnase **6** lösen und untere Gehäusehälfte aufklappen, **3**. Bohrlöcher anzeichnen, **4**. Löcher bohren, Dübel (Ø 6 mm) setzen, **5**. Wand für Kabeleinführung je nach Bedarf für Aufputz- oder Unterputz-zuleitung herausbrechen.
- 6**. Kabel der Netz- und Verbraucherzuleitung hindurchführen und anschließen. Bei Kabelzuleitung Aufputz Dichtstopfen verwenden.

a) Anschluss der Netz-zuleitung

Die Netz-zuleitung besteht aus einem 2- bis 3-adrigen Kabel:

- L** = Phase
- N** = Nullleiter
- PE** = Schutzleiter (⊕)

Im Zweifel müssen Sie die Kabel mit einem Spannungsprüfer identifizieren; anschließend wieder spannungsfrei schalten. Phase (**L**) und Nullleiter (**N**) werden entsprechend der Klemmbelegung angeschlossen. Der Schutzleiter wird am Erdungskontakt (⊕) angeschlossen.

In die Netz-zuleitung kann selbstverständlich ein Netzschalter zum Ein- und Ausschalten montiert sein. Alternativ kann der Sensor manuell für die Dauer der eingestellten Zeit durch einen Öffner-Taster in der Netz-zuleitung aktiviert werden.

b) Anschluss der Verbraucherzuleitung

Die Verbraucherzuleitung zur Leuchte besteht ebenfalls aus einem 2- bis 3-adrigen Kabel. Der stromführende Leiter der Leuchte wird in die mit **L'** gekennzeichnete Klemme montiert. Der Nullleiter wird an der mit **N** gekennzeichneten Klemme zusammen mit dem

Nullleiter der Netzleitung angeklemt. Der Schutzleiter wird am Erdungskontakt (⊕) angebracht.

7. Gehäuse anschrauben und wieder schließen.

8. Linse aufsetzen (Reichweite wahlweise max. 5 m oder 12 m) s. Kapitel Reichweiteinstellung.

9. Zeit- **5** und Dämmerungseinstellung **4** vorneh-

men (s. Kapitel Funktionen).

10. Designblende **2** aufsetzen und mit Sicherungsschraube **1** gegen unbefugtes Abziehen sichern.

Wichtig: Ein Vertauschen der Anschlüsse kann zur Beschädigung des Gerätes führen.

6. Montage Eck-Wandhalter

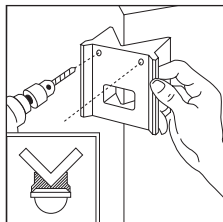
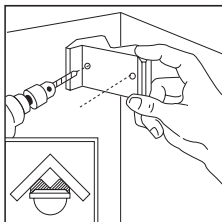

Mit den Eck-Wandhaltern lässt sich der IS 2180-2 bequem an Innen- und Außenecken montieren. Benutzen Sie den Eck-Wandhalter beim Bohren der Löcher als Bohrvorlage. Auf diese Weise setzen Sie das Bohrloch im richtigen Winkel an und der Eck-Wandhalter lässt sich problemlos montieren. Die Eckwandhalter (EAN 40071085131 schwarz / 40071085148 weiß) sind als Zubehör erhältlich.

7. Funktionen

Nachdem der Netzanschluss vorgenommen, das Gehäuse geschlossen und die Linse aufgesetzt ist, kann die Anlage in Betrieb

genommen werden. Zwei Einstellmöglichkeiten liegen hinter der Designblende **2** verborgen.

Wichtig: Zeit- und Dämmerungseinstellung nur mit montierter Linse vornehmen.

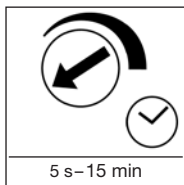

Ausschaltverzögerung (Zeiteinstellung)

Die gewünschte Leuchtdauer der Lampe kann stufenlos von ca. 5 s bis max. 15 min eingestellt werden. Stellschraube Linksanschlag bedeutet kürzeste Zeit ca. 5 s, Stellschraube Rechtsanschlag

bedeutet längste Zeit ca. 15 min. Bei der Einstellung des Erfassungsbereiches und für den Funktionstest wird empfohlen, die kürzeste Zeit einzustellen.

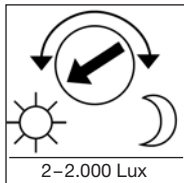

Dämmerungseinstellung (Ansprechschwelle)

Die gewünschte Ansprechschwelle des Sensors kann stufenlos von ca. 2 Lux bis 2.000 Lux eingestellt werden. Stellschraube Linksanschlag bedeutet Tageslichtbetrieb ca. 2.000 Lux. Stellschraube

Rechtsanschlag bedeutet Dämmerungsbetrieb ca. 2 Lux. Bei der Einstellung des Erfassungsbereiches und für den Funktionstest bei Tageslicht muss die Stellschraube auf Linksanschlag stehen.

8. Reichweiten-Grundeinstellungen

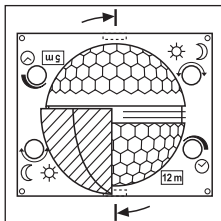

Die Linse des IS 2180-2 ist in zwei Erfassungsbereiche aufgeteilt. Mit der einen Hälfte wird eine Reichweite von max. 5 m, mit der anderen eine Reichweite von max. 12 m erzielt (bei einer Montagehöhe von ca. 2 m). Nach dem Aufsetzen der Linse (Linse fest in die vorgesehene Führung ein-klemmen) ist unten rechts

die gewählte max. Reichweite von 12 m oder 5 m lesbar. Die Linse kann seitlich mit einem Schraubendreher aus der Verrastung gelöst und entsprechend der gewünschten Reichweite wieder aufgesetzt werden.

9. Beispiele

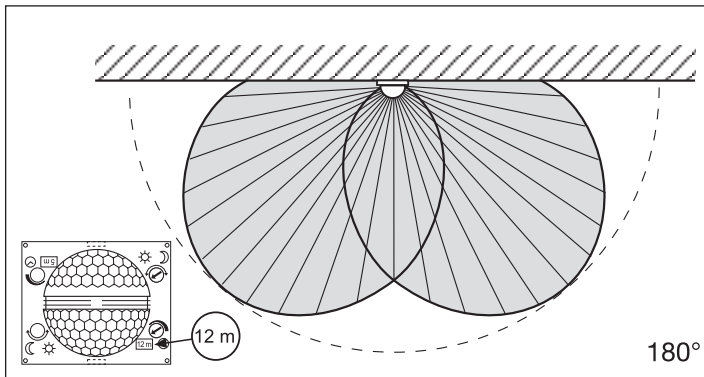
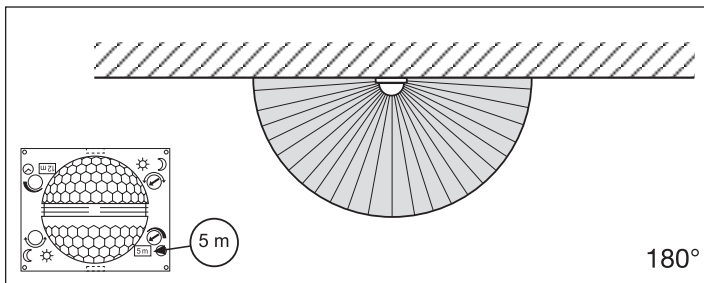

10. Individuelle Feinjustierung mit Abdeckblenden

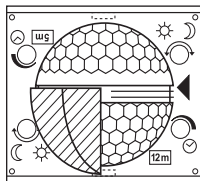
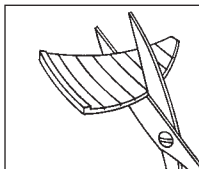

Um zusätzliche Bereiche wie z.B. Gehwege oder Nachbargrundstücke auszugrenzen oder gezielt zu überwachen, lässt sich der Erfassungsbereich durch Anbringen von Abdeckschalen genau einstellen. Die Abdeckschalen können entlang der vorgenuteten Einteilungen in der Senkrechten und Waagerechten getrennt oder mit einer Schere geschnitten werden. An der obersten Vertiefung in der Mitte der Linse können sie dann eingehängt werden. Durch das Aufsetzen der Designblende werden sie schließlich fixiert.

(Siehe unten: Beispiele zur Verringerung des Erfassungswinkels sowie zur Reduzierung der Reichweite.)

11. Beispiele

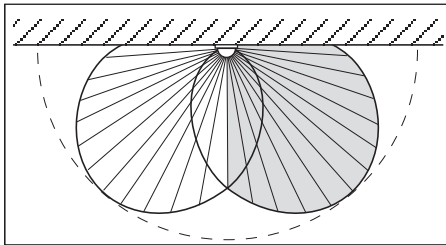
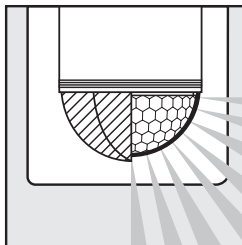
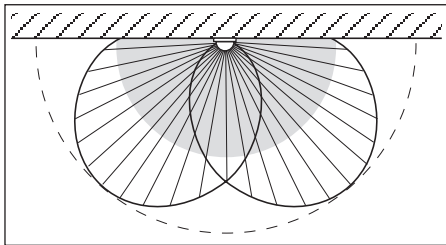
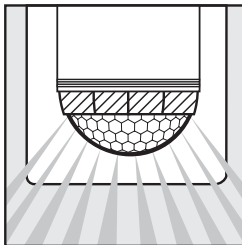

12. Anschlussbeispiele

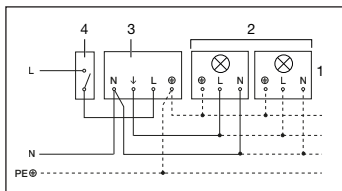

1. Leuchte ohne vorhandenen Nullleiter

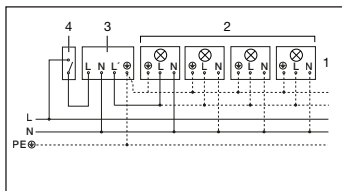

2. Leuchte mit vorhandenem Nullleiter

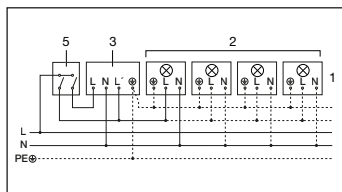

3. Anschluss über Serienschalter für Hand- und Automatik-Betrieb

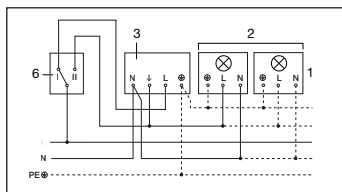

4. Anschluss über einen Wechselschalter für Dauerlicht- und Automatik-Betrieb

Stellung I: Automatik-Betrieb

Stellung II: Hand-Betrieb

Dauerbeleuchtung

Achtung: Ein Ausschalten der Anlage ist nicht möglich, lediglich der Wahlbetrieb zwischen Stellung I und Stellung II.

1) z. B. 1–4 × 100 W Glühlampen

2) Verbraucher, Beleuchtung max. 1.000 W (siehe Technische Daten)

3) Anschlussklemmen des IS 2180-2

4) Hausinterner Schalter

5) Hausinterner Serienschalter, Hand, Automatik

6) Hausinterner Wechselschalter, Automatik, Dauerlicht

13. Betrieb / Pflege

Der Infrarot-Sensor eignet sich zur automatischen Schaltung von Licht. Für spezielle Einbruchalarmanlagen ist das Gerät nicht geeignet, da die hierfür vorgeschriebene Sabotagesicherheit fehlt. Witterungseinflüsse können die Funktion des Bewegungsmelders

beeinflussen. Bei starken Windböen, Schnee, Regen, Hagel kann es zu einer Fehlauslösung kommen, da die plötzlichen Temperaturschwankungen nicht von Wärmequellen unterschieden werden können.

Die Erfassungslinse kann bei Verschmutzung mit einem feuchten Tuch (ohne Reinigungsmittel) gesäubert werden.

14. Betriebsstörungen

Störung	Ursache	Abhilfe
IS 2180-2 ohne Spannung	<ul style="list-style-type: none"> ■ Sicherung defekt, nicht eingeschaltet ■ Kurzschluss ■ Netzschalter AUS 	<ul style="list-style-type: none"> ■ neue Sicherung, Netzschalter einschalten, Leitung überprüfen mit Spannungsprüfer ■ Anschlüsse überprüfen ■ einschalten
IS 2180-2 schaltet nicht ein	<ul style="list-style-type: none"> ■ bei Tagesbetrieb, Dämmerungseinstellung steht auf Nachtbetrieb ■ Glühlampe defekt ■ Netzschalter AUS ■ Sicherung defekt ■ Erfassungsbereich nicht gezielt eingestellt 	<ul style="list-style-type: none"> ■ neu einstellen ■ Glühlampe austauschen ■ einschalten ■ neue Sicherung, evtl. Anschluss überprüfen ■ neu justieren
IS 2180-2 schaltet nicht aus	<ul style="list-style-type: none"> ■ dauernde Bewegung im Erfassungsbereich ■ geschaltete Leuchte befindet sich im Erfassungsbereich und schaltet durch Temperaturveränderung neu ■ durch den hausinternen Serienschalter auf Dauerbetrieb 	<ul style="list-style-type: none"> ■ Bereich kontrollieren und evtl. neu justieren, bzw. abdecken ■ Bereich ändern bzw. abdecken ■ Serienschalter auf Automatik
IS 2180-2 schaltet immer EIN / AUS	<ul style="list-style-type: none"> ■ geschaltete Leuchte befindet sich im Erfassungsbereich ■ Tiere bewegen sich im Erfassungsbereich ■ Wärmequelle (z.B. Dunstabzug) im Erfassungsbereich 	<ul style="list-style-type: none"> ■ Bereich umstellen bzw. abdecken, Abstand vergrößern ■ Bereich umstellen bzw. abdecken ■ Bereich umstellen bzw. abdecken
IS 2180-2 schaltet unerwünscht ein	<ul style="list-style-type: none"> ■ Wind bewegt Bäume und Sträucher im Erfassungsbereich ■ Erfassung von Autos auf der Straße ■ plötzliche Temperaturveränderung durch Witterung (Wind, Regen, Schnee) oder Abluft aus Ventilatoren, offenen Fenstern 	<ul style="list-style-type: none"> ■ Bereiche mit Abdeckschalen ausblenden ■ Bereiche mit Abdeckschalen ausblenden ■ Bereich verändern, Montageort verlegen

15. Entsorgung

Elektrogeräte, Zubehör und Verpackungen sollen einer umweltgerechten Wiederverwertung zugeführt werden.



Werfen Sie Elektrogeräte nicht in den Hausmüll!

Nur für EU-Länder:
Gemäß der geltenden Europäischen Richtlinie

über Elektro- und Elektronik-Altgeräte und ihrer Umsetzung in nationales Recht müssen nicht mehr gebrauchsfähige Elektrogeräte getrennt gesammelt und einer umweltgerechten Wiederverwertung zugeführt werden.

16. Herstellergarantie

Herstellergarantie der STEINEL GmbH, Dieselstraße 80-84, 33442 Herzebrock-Clarholz

Alle STEINEL-Produkte erfüllen höchste Qualitätsansprüche. Aus diesem Grund leisten wir als Hersteller Ihnen als Kunde gerne eine Garantie gemäß den nachstehenden Bedingungen: Die Garantie umfasst die Freiheit von Mängeln, die nachweislich auf einem Material- oder Herstellungsfehler beruhen und uns unverzüglich nach Feststellung und innerhalb der Garantiezeit gemeldet werden. Die Garantie erstreckt sich auf sämtliche STEINEL Professional-Produkte, die in Deutschland gekauft und verwendet werden.

Unsere Garantieleistungen für Verbraucher

Die nachstehenden Regelungen gelten für Verbraucher. Verbraucher ist jede natürliche Person, die bei Abschluss des Kaufes weder in Ausübung ihrer gewerblichen noch ihrer selbständigen beruflichen Tätigkeit handelt.

Sie haben die Wahl, ob wir die Garantieleistung durch kostenlose Reparatur, kostenlosen Austausch (ggf. durch ein gleich- oder höherwertiges Nachfolgemodell) oder Erstellung

einer Gutschrift leisten. Die Garantiezeit für Ihr erworbenes STEINEL Professional-Produkt beträgt bei Sensoren, Strahlern, Außen- und Innenleuchten: **5 Jahre** bei Heißluft- und Heißklebe-Produkten: **1 Jahr** jeweils ab Kaufdatum des Produkts. Wir tragen die Transportkosten, jedoch nicht die Transportrisiken der Rücksendung.

Unsere Garantieleistungen für Unternehmer

Die nachstehenden Regelungen gelten für Unternehmer. Unternehmer ist eine natürliche oder juristische Person oder eine rechtsfähige Personengesellschaft ist, die bei Abschluss des Kaufes in Ausübung ihrer gewerblichen oder selbständigen beruflichen Tätigkeit handelt. Wir haben die Wahl, ob wir die Garantieleistung durch kostenlose Behebung der Mängel, kostenlosen Austausch (ggf. durch ein gleich- oder höherwertiges Nachfolgemodell) oder Erstellung einer Gutschrift leisten.

Die Garantiezeit für Ihr erworbenes STEINEL Professional-Produkt beträgt bei Sensoren, Strahlern, Außen- und Innenleuchten: **5 Jahre**

bei Heißluft- und Heißklebe-Produkten: **1 Jahr** jeweils ab Kaufdatum des Produkts.

Im Rahmen der Garantieleistung tragen wir nicht Ihre zum Zwecke der Nacherfüllung erforderlichen Aufwendungen und nicht Ihre Aufwendungen für den Ausbau des mangelhaften Produkts und den Einbau eines Austauschprodukts. Gesetzliche Mängelrechte, Unentgeltlichkeit Die hier beschriebenen Leistungen gelten zusätzlich zu den gesetzlichen Gewährleistungsansprüchen – einschließlich besonderer Schutzbestimmungen für Verbraucher – und beschränken oder ersetzen diese nicht. Die Inanspruchnahme Ihrer gesetzlichen Rechte bei Mängeln ist unentgeltlich.

Ausnahmen von der Garantie

Ausdrücklich ausgenommen von dieser Garantie sind alle auswechselbaren Leuchtmittel. Darüber hinaus ist die Garantie ausgeschlossen: - bei einem gebrauchsbedingten oder sonstigen natürlichen Verschleiß von Produktteilen oder Mängeln am STEINEL Professional-Produkt, die auf gebrauchsbedingtem oder sonstigem natürlichen Verschleiß

16. Herstellergarantie

zurückzuführen sind,
 - bei nicht bestimmungs- oder unsachgemäßem Gebrauch des Produkts oder Missachtung der Bedienungshinweise,
 - wenn An- und Umbauten bzw. sonstige Modifikationen an dem Produkt eigenmächtig vorgenommen wurden oder Mängel auf die Verwendung von Zubehör-, Ergänzungs- oder Ersatzteilen zurückzuführen sind, die keine STEINEL-Originalteile sind,
 - wenn Wartung und Pflege der Produkte nicht entsprechend der Bedienungsanleitung erfolgt sind,
 - wenn Anbau- und Installation nicht gemäß den Installationsvorschriften von STEINEL ausgeführt wurden,
 - bei Transportschäden oder -verlusten.

Wir empfehlen Ihnen daher, Ihren Kaufbeleg bis zum Ablauf der Garantiezeit sorgfältig aufzubewahren.

Geltung deutschen Rechts

Es gilt deutsches Recht unter Ausschluss des Übereinkommens der Vereinten Nationen über Verträge über den internationalen Warenkauf (CISG).

Geltendmachung

Wenn Sie die Garantie in Anspruch nehmen wollen, senden Sie Ihr Produkt bitte vollständig mit dem Original-Kaufbeleg, der die Angabe des Kaufdatums und der Produktbezeichnung enthalten muss, an Ihren Händler oder direkt an uns, die STEINEL GmbH - Reklamationsabteilung-, Dieselstraße 80-84, 33442 Herzebrock-Clarholz (AT: STEINEL Austria GmbH – Hirschstettnerstraße 19/G/1/1, AT-1220 Wien, CH: PUAG AG, Oberebenstrasse 51, CH-5620 Bremgarten).

5 JAHRE
 HERSTELLER
 GARANTIE

Dear Customer,

Congratulations on purchasing this STEINEL Infrared Sensor and thank you for the confidence you have shown in us. You have chosen a high-quality product that has been manufac-

tured, tested and packed with the greatest care. Please familiarise yourself with these instructions before attempting to install the sensor since prolonged reliable and trouble-free operation will only be ensured if it is installed properly.

We hope your new Infrared Sensor will give you lasting satisfaction.

1. System components

- 1** Security screw
- 2** Front cover
- 3** Lens (can be removed and turned for selecting the max. basic reach settings of 5 m or 12 m)
- 4** Light threshold setting control 2–2,000 lux
- 5** Time setting control 5 sec.–15 min.
- 6** Clip (housing can be flipped up for assembly and connection to mains power supply)

2. Technical specifications

Dimensions (H × W × D):	120 × 78 × 55 mm	
Output:	Incandescent / halogen lamp load	1,000 W
	Fluorescent lamps, electronic ballast	1,000 W
	Fluorescent lamps, uncorrected	500 VA
	Fluorescent lamps, series-corrected	406 VA
	Fluorescent lamps, parallel-corrected	406 VA
	Low-voltage halogen lamps	1,000 VA
	LED < 2 W	16 W
	2 W < LED < 8 W	64 W
	LED > 8 W	64 W
	Capacitive load	132 µF
Connection:	230–240 V, 50 Hz	
Detection angle:	180° horizontal, 90° vertical	
Sensor reach:	basic setting 1: 5 m max. basic setting 2: 12 m max. (factory setting) + precision adjustment from 1–12 m by means of clip-on shrouds	
Time setting:	5 sec.–15 min. (factory setting: 5 sec.)	
Light threshold:	2–2,000 lux (factory setting: 2,000 lux)	
Enclosure:	IP 54	
Temperature range:	-20 °C to +50 °C	

3. Principle

The IS 2180-2 is equipped with two 120° pyro sensors which detect the invisible heat emitted by moving objects (people, animals etc.). The heat detected is electronically converted into a signal that switches on loads (e.g. a light) connected to it. Heat is not

detected through obstacles, such as walls or panes of glass. Heat radiation of this type will, therefore, not trigger the sensor. With a 90° angle of aperture, the two pyro sensors cover a detection angle of 180°. The lens can be removed and turned, thereby permitting two max.

basic reach settings of 5 m or 12 m.

With the separately available wall brackets, the infrared sensor can be easily mounted on inside and outside corners.

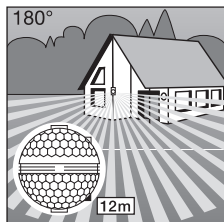

Reach max. 12 m

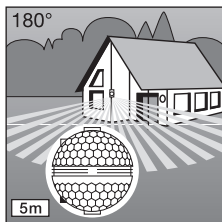

Reach max. 5 m

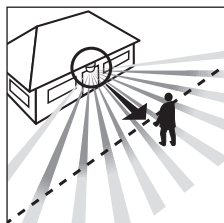

Direction of approach:
towards the sensor

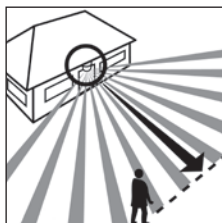

Direction of approach:
across the detection zone

Important: The most reliable way of detecting motion is to install the unit so that the sensor is aimed across the direction in which a person would walk and by ensuring that no obstacles (such as trees, walls etc.) obstruct the line of sensor vision.

⚠ 4. Safety warnings

- Disconnect the power before attempting any work on the motion detector.
- The electrical connection lead must be dead during installation. Therefore, switch off the power supply first and check that the circuit is disconnected using a voltage tester.
- Installation of the sensor involves work on the mains power supply. This work must therefore be carried out professionally in accordance with the applicable wiring regulations and supply conditions. (DE-VDE 0100, AT-ÖVE-EN 1, CH-SEV 1000)
- Please note that the sensor must be protected by a 10 A circuit breaker. The mains supply lead must be no greater than 10 mm in diameter.
- Only carry out time and light threshold settings with the lens fitted.

5. Installation / Wall mounting

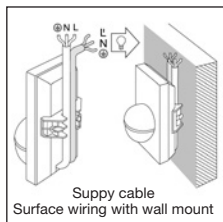
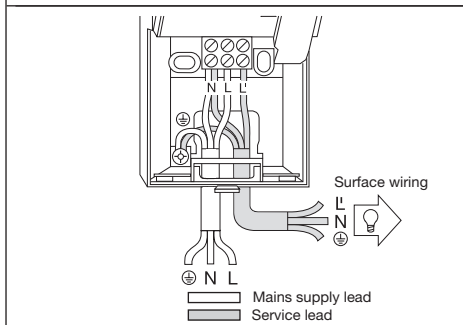
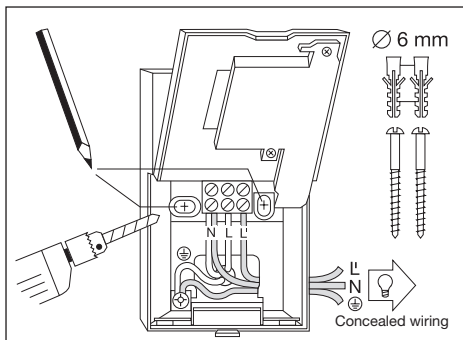

Note: The separately available inside corner wall bracket can also be used for wall mounting. In this way the cables can be conveniently routed behind the device from above and through the opening of the surface-mounted cable feed line.

The site of installation should be at least 50 cm from a light because heat radiated from it may trigger the sensor unintentionally. To obtain the specified ranges of 5 / 12 m, the sensor should be installed at a height of approx. 2 m.

Installation procedure:

1. Detach front cover **2**.
2. Release clip **6** and flip up lower half of housing.
3. Mark drill holes.
4. Drill the holes, insert wall plugs (6 mm dia.).
5. Break open cable entry for surface or concealed wiring.
6. Feed through mains supply and service cable and connect to terminals. Use sealing plugs for surface wiring.

a) Connect mains supply lead

The mains supply leads is a 2 to 3-core cable:

- L** = phase conductor
- N** = neutral conductor
- PE** = protective-earth conductor (⊕)

If you are in any doubt, you must identify the cables using a voltage tester; once you have done so, disconnect the power supply again. Connect the phase (**L**) and neutral conductor (**N**) to the clamp-type terminal. Connect the protective earth conductor to the earth terminal (⊕).

A power ON / OFF switch may of course be installed in the power supply lead. Alternatively, you may use a normally closed contact pushbutton to activate the sensor manually for the duration of the time setting.

b) Connect service lead

The service supply lead to the light is also a 2 to 3-core cable. Connect the light's current-carrying conductor to the terminal marked **L'**. The service lead neutral conductor must be connected to the terminal marked **N** together with the

mains lead neutral conductor. Connect the protective-earth conductor to the earth contact (⊕).

7. Screw on housing and close again.

8. Fit lens (set reach to either 5 m or 12 m max), see 'Reach setting' section.

9. Select time **5** and light

threshold setting **4** (see 'Functions' section).

10. Locate front cover **2** and fit security screw **1** to protect cover from unauthorised removal.

Important: Reversing the connections may result in damage to the unit.

6. Installation using corner wall mount

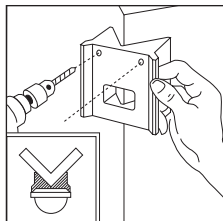
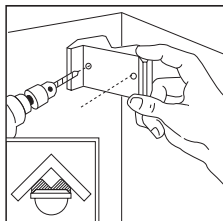

With the corner wall brackets, the IS 2180-2 can be conveniently mounted on inside and outside corners. Use the corner wall bracket as a drilling template when drilling the holes. In this way you place the drill hole at the right angle and the corner wall bracket can be mounted without any problems. The corner wall brackets (EAN 40071085131 black / 40071085148 white) are available as accessories.

7. Functions

Once you have connected the unit to the mains power supply, closed the housing and fitted the lens, you are

ready to put the system into operation. Two setting controls are concealed behind the front cover **2**.

Important: Only carry out time and light threshold settings with the lens fitted.

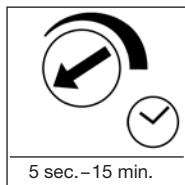

Switch-off delay (time setting)

The chosen light ON time can be varied continuously from approx. 5 sec. to a maximum of 15 min. Turning the adjustment screw fully anti-clockwise selects the shortest time of approx. 5 sec., turning the adjust-

ment screw fully clockwise selects the longest time of approx. 15 min. The shortest time setting is recommended for setting the detection zone and performing the walk test.

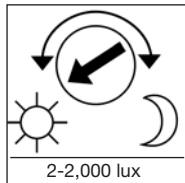

Twilight setting (response threshold)

The chosen detector response threshold can be adjusted continuously from approx. 2 lux to 2,000 lux. Turning the adjustment screw fully anti-clockwise selects daylight operation at approx. 2,000 lux.

Turning the adjustment screw fully clockwise selects twilight operation at approx. 2 lux. The adjustment screw must be turned fully anti-clockwise for setting the detection zone and performing the walk test in daylight.

8. Basic reach settings

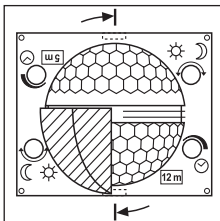

The lens of the IS 2180-2 is divided into two detection zones. One half covers a max. reach of 5 m, the other half a max. reach of 12 m (when installed at a height of approx. 2 m). After fitting the lens (press lens firmly into the channel provided) you will see the max. reach setting (12 m or 5 m) at the bottom right.

Using a screwdriver, the lens can be unclipped from the groove at the side and re-positioned for the reach you require.

9. Examples

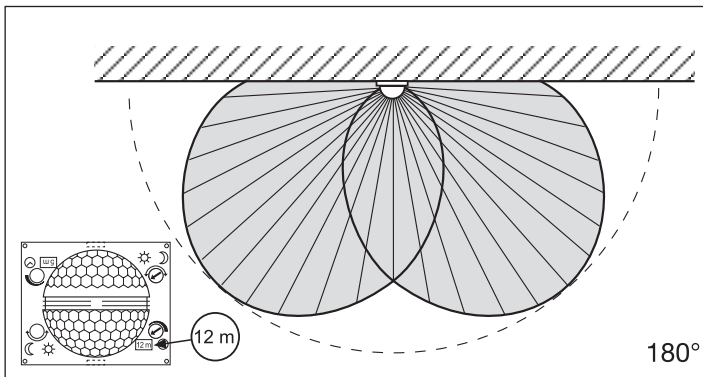
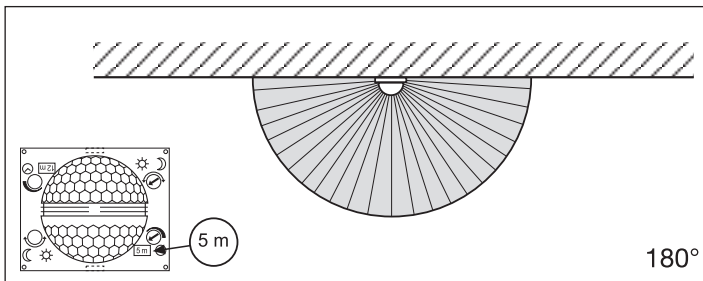

10. Precision adjustment using shrouds

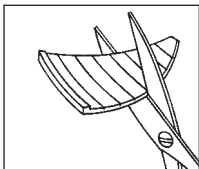

Shrouds may be used to define the detection zone exactly as you require in order, for example, to blank out or specifically target paths or neighbouring premises.

The shrouds can be divided or cut with a pair of scissors along the vertical and horizontal grooves. They can be clipped into the top channel around the centre of the lens. They are fixed in place by fitting the front cover.

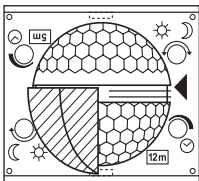

(See below: Examples showing how to reduce the angle of detection and shorten the reach).

11. Examples

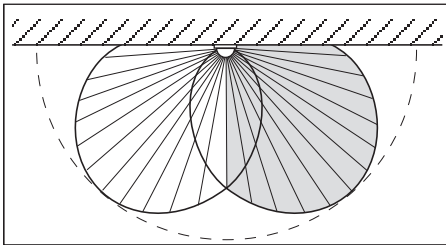
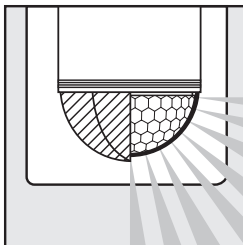
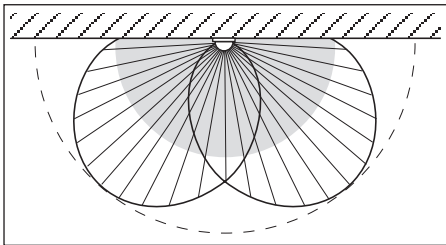
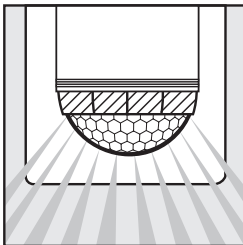

12. Wiring examples

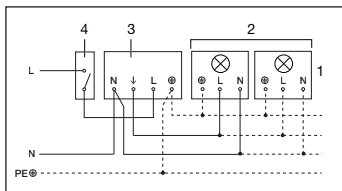

1. Light without neutral conductor

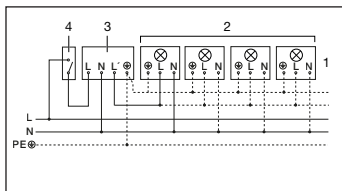

2. Light with neutral conductor

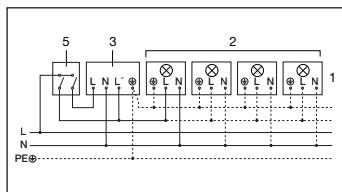

3. Connection using series switch for manual and automatic operation

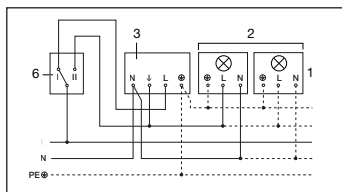

4. Connection to double-throw switch for permanent light ON and automatic operation

Setting I: automatic operation

Setting II: manual operation for permanent light ON

Important: the unit cannot be switched OFF, but operated only at settings I and II.

- 1) e.g. 1–4 × 100 W filament bulbs
- 2) Service load, light of 1.000 W max. (see Technical specifications)
- 3) IS 2180-2 connection terminals
- 4) Indoor switch
- 5) Indoor series switch, manual, automatic
- 6) Indoor double-throw switch, automatic, permanent light ON

13. Operation / Maintenance

The Infrared Sensor is suitable for switching light on and off automatically. The unit is not suitable for special burglary alarm systems since it lacks the tampering protection prescribed for this purpose. Weather conditions may affect the way the motion detector works.

Strong gusts of wind, snow, rain or hail may cause the light to come on when it is not wanted because the sensor is unable to distinguish sudden changes of temperature from sources of heat.

The detector lens may be cleaned with a damp cloth if it gets dirty (do not use cleaning agents).

14. Troubleshooting

GB

Malfunction	Cause	Remedy
IS 2180-2 without power	<ul style="list-style-type: none">■ Fuse faulty; not switched ON■ Short circuit■ Mains switch OFF	<ul style="list-style-type: none">■ Renew fuse, switch on mains power switch, check wiring with voltage tester■ Check connections■ Switch on
IS 2180-2 will not switch ON	<ul style="list-style-type: none">■ Twilight control set to nighttime mode during daytime operation■ Bulb faulty■ Mains power switch OFF■ Fuse faulty■ Detection zone not properly targeted	<ul style="list-style-type: none">■ Adjust setting■ Change light bulb■ Switch on■ Renew fuse, check connection if necessary■ Re-adjust
IS 2180-2 will not switch OFF	<ul style="list-style-type: none">■ Continuous movement in the detection zone■ Light is in detection zone and keeps switching on as a result of temperature change■ Set to continuous operation by indoor series switch	<ul style="list-style-type: none">■ Check detection zone and re-adjust if necessary or fit shrouds■ Re-adjust zone or apply shroud■ Set series switch to automatic mode
IS 2180-2 keeps switching ON / OFF	<ul style="list-style-type: none">■ Light is in detection zone■ Animals moving in detection zone■ Heat source (e.g. extractor hood outlet) in detection zone	<ul style="list-style-type: none">■ Adjust detection zone or fit shrouds, increase distance■ Adjust detection zone or fit shrouds■ Adjust detection zone or fit shrouds
IS 2180-2 switches on when it should not	<ul style="list-style-type: none">■ Wind is moving trees and bushes in the detection zone■ Cars in the street are being detected■ Sudden temperature changes due to weather (wind, rain, snow) or air expelled from fans or open windows	<ul style="list-style-type: none">■ Blank off sections using shrouds■ Blank off sections using shrouds■ Adjust detection zone or change site of installation

15. Disposal

Electrical and electronic equipment, accessories and packaging must be recycled in an environmentally compatible manner.



Do not dispose of electrical and electronic equipment as domestic waste.

EU countries only: Under the current European Directive on Waste Electrical and Electronic Equipment and its implementation in national law, electrical and electronic equipment no longer suitable for use must be collected separately and recycled

in an environmentally compatible manner.

16. Manufacturer's warranty

Manufacturer's warranty of STEINEL GmbH, Dieselstrasse 80-84, DE-33442 Herzebrock-Clarholz, Germany

All STEINEL products meet the highest quality standards. For this reason, we, the manufacturer, are pleased to provide you, the customer, with a warranty under the following terms and conditions:

The warranty covers the absence of deficiencies which are proven to be the result of a material defect or fault in manufacturing and which are reported to us immediately after detection and within the warranty period. The warranty shall cover all STEINEL Professional products sold and used in Germany.

Our warranty cover for consumers

The provisions below apply to consumers. A consumer is any natural person who, on entering into the purchase transaction, neither acts in exercising their commercial nor their self-employed activity. You can opt for warranty cover in the form of repair or replacement which will be provided free of charge (if applicable, in the form of

a successor model of the same or higher quality) or in the form of a credit note. In the case of sensors, floodlights, outdoor and indoor lights, the warranty period for the STEINEL Professional product you have purchased is:

5 years for hot-air and hot-melt gluing products: **1 year** in each case from the date on which the product was purchased. We shall bear the shipping costs but not the transport risks involved in return shipment.

Our warranty cover for entrepreneurs

The provisions below apply to entrepreneurs. Entrepreneur is a natural or legal person or partnership with legal personality who or which, on entering into the purchase transaction, acts in exercising their or its commercial or self-employed activity. We have the option of providing warranty cover by rectifying deficiencies free of charge, replacing a product free of charge (if applicable, in the form of a successor model of the same or higher quality) or by issuing a credit note. In the case of sensors,

floodlights, outdoor and indoor lights, the warranty period for the STEINEL Professional product you have purchased is:

5 years for hot-air and hot-melt gluing products: **1 year** in each case from the date on which the product was purchased. Within the scope of warranty cover, we shall not bear your expenses accruing from subsequent fulfillment nor shall we bear your expenses for removing the defective product and installing a replacement product.

Statutory rights accruing from defects, gratuitously

The warranty cover described here shall be applicable in addition to the statutory rights of warranty – including special consumer protection provisions – and shall not restrict or replace them. Exercising your statutory rights in the event of defects is gratuitous.

Exemptions from the warranty

All replaceable lamps are expressly excluded from this warranty.

In addition to this, the warranty shall not cover:

- any wear resulting from use or any other natural wear of product parts or any deficiencies in the STEINEL Professional product that are attributable to wear caused by use or other natural wear,
 - any improper or non-intended use of the product or any failure to observe the operating instructions,
 - any unauthorised additions, alterations or other modifications to the product or any deficiencies attributable to the use of accessory, supplementary or replacement parts which are not genuine STEINEL parts,
 - any maintenance or care of products that is not carried out in accordance with the operating instructions,
 - any attachment or installation that is not in accordance with STEINEL's installation instructions,
- any damage or loss occurring in transit.

Application of German law

The warranty shall be governed by German law excluding the United Nations Convention concerning the International Sale of Goods (CISG).

Making claims

If you wish to make a warranty claim, please send your product complete and carriage paid with the original receipt of purchase, which must show the date of purchase and product designation, either to your

retailer or directly to us at STEINEL (UK) Ltd. – 25 Manasty Road, Axis Park, Orton Southgate, GB-Peterborough Cambs PE2 6UP United Kingdom. For this reason, we recommend that you keep your receipt of purchase in a safe place until the warranty period expires.

5 YEAR
MANUFACTURER'S
WARRANTY

Cher client,

Nous vous remercions de la confiance que vous avez témoignée à STEINEL en achetant ce détecteur infrarouge. Vous avez choisi un article de très grande qualité, fabriqué, testé et conditionné avec le plus grand soin.

Avant de l'installer, veuillez lire attentivement ces instructions de montage. En effet, seules une installation et une mise en service correctement effectuées garantissent durablement un fonctionnement impeccable et fiable.

Nous souhaitons que votre nouveau détecteur infrarouge vous apporte entière satisfaction.

1. Description de l'appareil

- | | | |
|---|---|--|
| 1 Vis de blocage | 4 Réglage de crépuscularité
2–2.000 lux | 6 Cran (boîtier ouvrant pour le montage et le branchement au secteur) |
| 2 Cache design | 5 Temporisation
5 s–15 min | |
| 3 Lentille (amovible et pivotante pour choisir le réglage de base de portée de 5 ou 12 m max.) | | |

2. Caractéristiques techniques

Dimensions (H x L x P) :	120 x 78 x 55 mm	
Puissance :	Lampe à incandescence / halogène	1.000 W
	Tubes fluorescents ballasts électroniques	1.000 W
	Tubes fluorescents non compensés	500 VA
	Tubes fluorescents compensés en série	406 VA
	Tubes fluorescents compensés en parallèle	406 VA
	Lampes halogènes basse tension	1.000 VA
	LED < 2 W	16 W
	2 W < LED < 8 W	64 W
	LED > 8 W	64 W
	Charge capacitive	132 µF
Alimentation électrique :	230–240 V, 50 Hz	
Angle de détection :	180° horizontalement, 90° verticalement	
Portée du détecteur :	Réglage de base 1 : max. 5 m Réglage de base 2 : max. 12 m (réglage d'usine) + réglage de précision par caches enfichables 1–12 m	
Temporisation :	5 s–15 min (réglage d'usine : 5 s)	
Réglage de crépuscularité :	2–2.000 lux (réglage d'usine : 2.000 lux)	
Indice de protection :	IP 54	
Plage de température :	de -20 à +50 °C	

3. Le principe

L'IS 2180-2 est muni de deux détecteurs pyroélectriques de 120° qui détectent le rayonnement de chaleur invisible émis par les corps en mouvement (personnes, animaux, etc.). Ce rayonnement de chaleur capté est ensuite traité par un système électronique qui met

en marche l'appareil raccordé (p. ex. une lampe). Les obstacles comme les murs ou les vitres s'opposent à la détection du rayonnement de chaleur et empêchent toute commutation. Les deux détecteurs pyroélectriques couvrent un angle de détection de 180° avec une

ouverture angulaire de 90°. La lentille amovible et pivotante permet de régler la portée sur deux valeurs de base de 5 et 12 m max. Les supports muraux disponibles séparément permettent de monter aisément le capteur infrarouge sur les angles intérieurs et extérieurs.

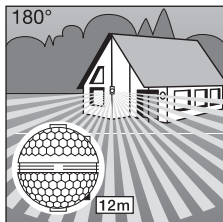

Portée max. 12 m

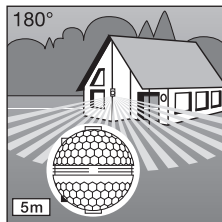

Portée max. 5 m

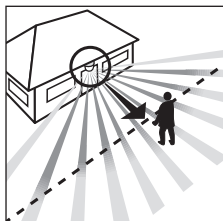

Sens de passage :
frontal

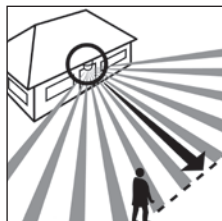

Sens de passage :
perpendiculaire

Important : la détection des mouvements est la plus fiable quand l'appareil est monté perpendiculairement au sens de passage et qu'aucun obstacle (arbre, mur, etc.) n'obstrue le champ de visée.



4. Consignes de sécurité

- Avant toute intervention sur le détecteur de mouvement, couper l'alimentation électrique !
- Pendant le montage, les conducteurs à raccorder doivent être hors tension. Il faut donc d'abord couper le courant et s'assurer de l'absence de courant à l'aide d'un testeur de tension.
- L'installation du détecteur implique une intervention sur le réseau électrique et doit donc être effectuée correctement et conformément aux prescriptions d'installation et conditions de raccordement en vigueur dans le pays (NF C-15100). (DE-VDE 0100, AT-ÖVE-EN 1, CH-SEV 1000)
- Tenez compte du fait que le détecteur doit être protégé par un disjoncteur 10 A. Le diamètre du câble secteur ne doit pas dépasser 10 mm.
- Ne régler la temporisation et la crépuscularité que lorsque la lentille est en place.

5. Installation / fixation au mur

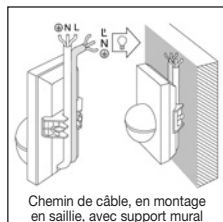
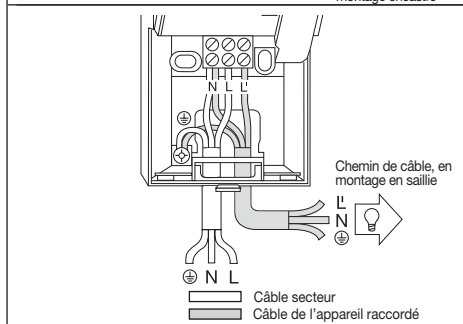
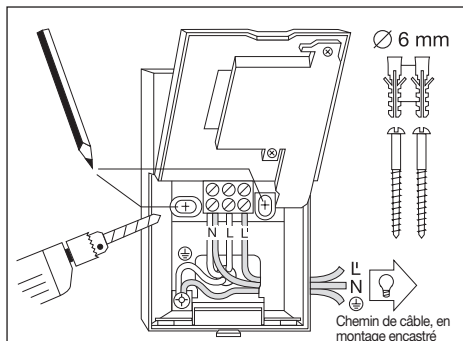

Avis : le support mural d'angle intérieur disponible séparément peut également être utilisé pour le montage mural. Les câbles peuvent dans ce cas être posés aisément en montage apparent par le haut derrière l'appareil et à travers l'ouverture du câble d'alimentation.

Il faut monter l'appareil à 50 cm au moins de toute lampe dont la chaleur pourrait entraîner un déclenchement intempestif du détecteur. Pour obtenir les portées indiquées de 5 / 12 m, il faut monter le détecteur à une hauteur de 2 m environ.

Séquence de montage :

1. Retirer le cache design **2**.
2. Desserrer le cran **6** et ouvrir la moitié inférieure du boîtier.
3. Marquer l'emplacement des trous. 4. Percer les trous, mettre les chevilles (Ø 6 mm) en place.
5. Percer la paroi pour y introduire le câble, selon qu'il est posé en saillie ou encastré. 6. Faire passer les câbles du secteur et de l'appareil raccordé et les raccorder. Si le chemin de câble est posé en saillie, utiliser le bouchon.

a) Branchement du câble secteur

Le câble secteur est composé d'un câble à 2-3 conducteurs :

L = phase

N = neutre

PE = terre (⊕)

En cas de doute, il faut identifier les câbles avec un testeur de tension puis les remettre hors tension. Raccorder la phase (L) et le neutre (N) comme indiqué sur le dessin. Brancher la terre au contact de terre (⊕).

Il est bien sûr possible de monter sur le câble secteur un interrupteur permettant la mise en ou hors circuit de l'appareil. Le détecteur peut également être activé manuellement par la durée réglée à l'aide d'un poussoir de repos monté sur le câble secteur.

b) Branchement de l'appareil à raccorder

Le branchement de la lampe s'effectue également avec un câble à 2-3 conducteurs. Le conducteur de phase de la lampe doit être raccordé à la borne L'. Le conducteur de neutre doit être raccordé à la borne N avec le conducteur de neutre du câble secteur.

Le conducteur de terre est à raccorder au contact de terre (⊕).
7. Visser et refermer le boîtier.
8. Mettre en place la lentille (choisir la portée maxi 5 m ou 12 m), cf. chapitre « Réglage de la portée ».
9. Régler la temporisation 5 et la crépuscularité 4 (cf. chapitre « Fonctions »).

10. Poser le cache design 2 et le protéger contre tout retrait intempestif à l'aide de la vis de blocage 1.

Important : une inversion des branchements peut entraîner la détérioration de l'appareil.

FR

6. Montage du support mural d'angle

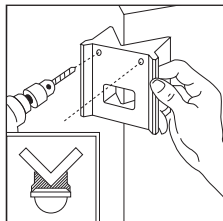
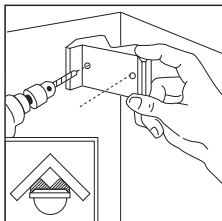

Les supports muraux d'angle permettent de monter aisément l'IS 2180-2 sur les angles intérieurs et extérieurs. Utilisez le support mural d'angle comme gabarit pour le perçage des trous. Ceci vous permet de positionner le trou de perçage selon l'angle correct pour monter aisément le support mural d'angle. Les supports muraux d'angle (EAN 40071085131 noir / 40071085148 blanc) sont disponibles en accessoires.

7. Fonctions

Après avoir branché le détecteur au secteur, fermé le boîtier et mis la lentille en place, vous pouvez mettre l'installation en service. En

retirant le cache design 2, on accède à deux possibilités de réglage.

Important : ne régler la temporisation et la crépuscularité que lors que la lentille est en place.

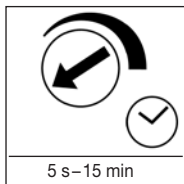

Temporisation de l'extinction (Minuterie)

La durée d'éclairage souhaitée est réglable en continu d'environ 5 s à 15 min maxi. La temporisation est à son minimum (env. 5 s) quand la vis de réglage est en butée à gauche, à son maximum (env.

15 min) quand la vis est en butée à droite. Lors du réglage de la zone de détection et du test de fonctionnement, nous conseillons de régler la temporisation minimum.

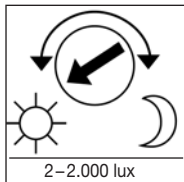

Réglage de crépuscularité (Seuil de réaction)

Le seuil de réaction du détecteur est réglable en continu d'env. 2 à 2.000 lux. Lorsque la vis de réglage est en butée à gauche, l'appareil est en fonctionnement diurne, soit env. 2.000 lux. Lorsque la

vis de réglage est en butée à droite, l'appareil est en fonctionnement crépusculaire, soit env. 2 lux. Lors du réglage de la zone de détection et du test de fonctionnement en plein jour, la vis de réglage doit être en butée à gauche.

8. Réglages de base de la portée

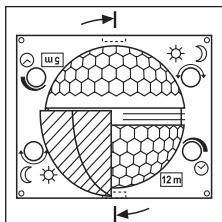

La lentille de l'IS 2180-2 est divisée en deux zones de détection. Une moitié permet une portée maximum de 5 m, l'autre moitié une portée maximum de 12 m (quand la lampe est installée à une hauteur de 2 m).

Lorsque la lentille est en place (enfoncer fermement la lentille dans le guidage prévu à cet effet), la portée maximum réglée (12 m ou 5 m) est indiquée

en bas à droite. Pour régler la portée, il faut détacher la lentille du cran latéral à l'aide d'un tournevis puis la remettre en place sur la position souhaitée.

9. Exemples

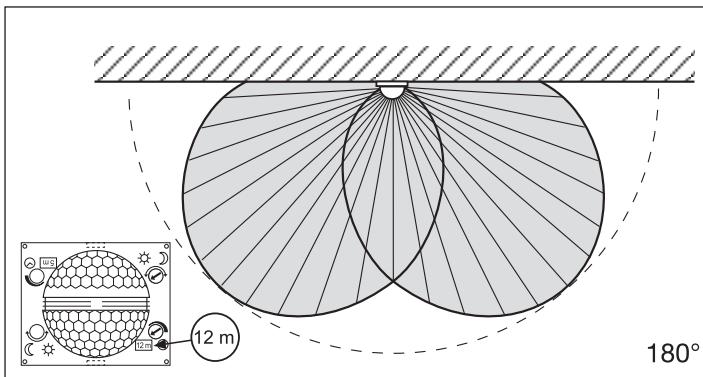
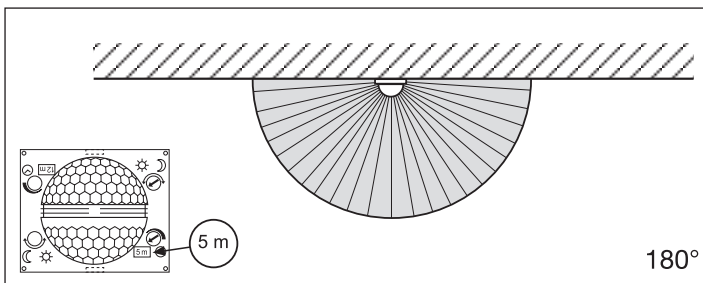

10. Réglage de précision par caches enfichables

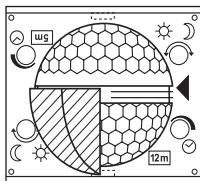
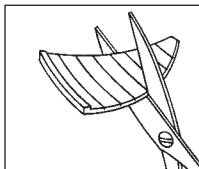

Afin d'exclure de la détection ou de surveiller précisément certaines zones comme les voies d'accès ou les terrains voisins, on peut régler avec précision la zone de détection à l'aide de caches enfichables. On peut casser les caches selon les découpages prévus tant dans le sens horizontal que vertical ou les découper à l'aide d'une paire de ciseaux. On peut ensuite les enficher dans la rainure supérieure située au milieu de la lentille. On les fixe en mettant le cache design en place.

(cf. ci-dessous : exemples de réduction de l'angle de détection et de la portée).

FR

11. Exemples

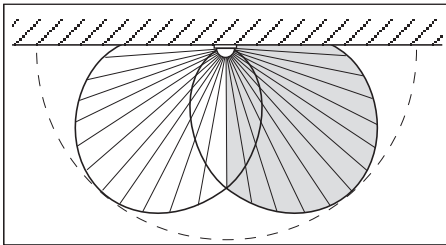
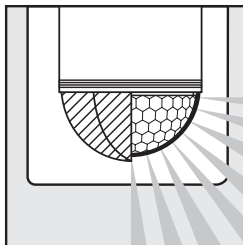
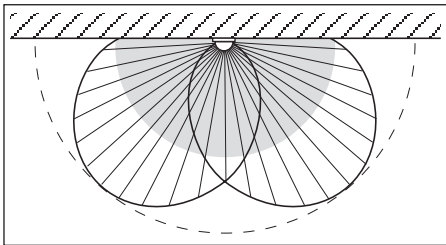
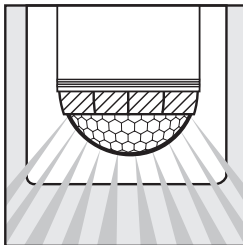

12. Exemples de branchement

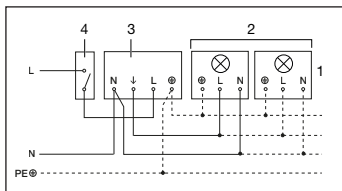

1. Lampe sans conducteur de neutre

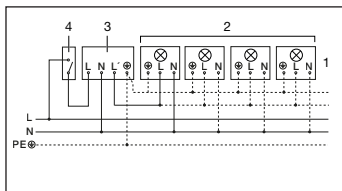

2. Lampe avec conducteur de neutre

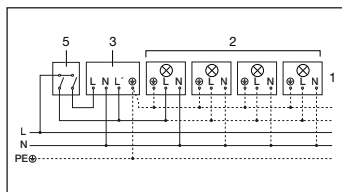

3. Raccordement par interrupteur en série pour mode manuel ou automatique

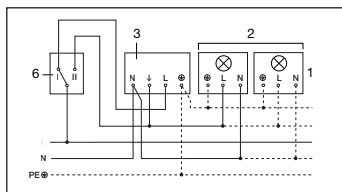

4. Raccordement par un interrupteur va-et-vient pour éclairage permanent ou mode automatique

Position I : mode automatique

Position II : mode manuel, éclairage permanent

Attention : une mise hors circuit de l'appareil n'est pas possible, seul le choix du mode (position I ou II) est possible.

- 1) Par exemple, 1–4 lampes à incandescence de 100 W
- 2) Consommateur, éclairage max. 1.000 W (cf. caractéristiques techniques)
- 3) Bornes de l'IS 2180-2
- 4) Interrupteur
- 5) Interrupteur en série de l'habitation, mode manuel, mode automatique
- 6) Interrupteur va-et-vient de l'habitation, mode manuel, éclairage permanent

13. Utilisation / entretien

Le détecteur infrarouge est indiqué pour la commutation automatique de l'éclairage. Il n'est toutefois pas prévu pour les alarmes spéciales anti-intrusion car il n'est pas protégé en conséquence contre le vandalisme. Les conditions

atmosphériques peuvent influencer le fonctionnement du détecteur de mouvement. Les rafales de vent, la neige, la pluie et la grêle peuvent entraîner un déclenchement intempestif car le détecteur ne peut pas distinguer les brusques

variations de température des sources de chaleur. Si la lentille se salit, on la nettoiera avec un chiffon humide (ne pas utiliser de détergent).

14. Dysfonctionnement

Problème	Cause	Remède	FR
L'IS 2180-2 n'est pas sous tension	<ul style="list-style-type: none">■ Fusible défectueux, appareil hors circuit, câble coupé■ Court-circuit■ Interrupteur en position ARRÊT	<ul style="list-style-type: none">■ Changer le fusible défectueux, mettre l'interrupteur en circuit, vérifier le câble à l'aide d'un testeur de tension■ Vérifier le branchement■ Mettre en circuit	
L'IS 2180-2 ne s'allume pas	<ul style="list-style-type: none">■ Pendant la journée, le réglage de crépuscularité est en position nocturne■ Ampoule défectueuse■ Interrupteur en position ARRÊT■ Fusible défectueux■ Réglage incorrect de la zone de détection	<ul style="list-style-type: none">■ Régler à nouveau■ Changer l'ampoule■ Mettre en circuit■ Changer le fusible, éventuellement vérifier le branchement■ Régler à nouveau	
L'IS 2180-2 ne s'éteint pas	<ul style="list-style-type: none">■ Mouvement continu dans la zone de détection■ La lampe branchée se trouve dans la zone de détection et se rallume à cause des variations de température■ Mode éclairage permanent commandé au niveau d'un interrupteur en parallèle	<ul style="list-style-type: none">■ Contrôler la zone de détection, éventuellement la régler à nouveau ou la masquer■ Modifier la zone ou la masquer■ Mettre l'interrupteur en mode automatique	
L'IS 2180-2 s'allume et s'éteint continuellement	<ul style="list-style-type: none">■ La lampe branchée se trouve dans la zone de détection■ Des animaux se déplacent dans la zone de détection■ Source de chaleur (p. ex. conduit d'évacuation) dans la zone de détection	<ul style="list-style-type: none">■ Modifier la zone ou la masquer, augmenter la distance■ Modifier la zone ou la masquer■ Modifier la zone ou la masquer	
L'IS 2180-2 s'allume de façon intempestive	<ul style="list-style-type: none">■ Le vent agite des arbres et des arbustes dans la zone de détection■ Détection de voitures passant sur la chaussée■ Variations subites de température dues aux intempéries (vent, pluie, neige) ou à des courants d'air provenant de ventilateurs ou de fenêtres ouvertes	<ul style="list-style-type: none">■ Masquer les zones avec les caches■ Masquer les zones avec les caches■ Modifier la zone, monter l'appareil à un autre endroit	

15. Recyclage

Les appareils électriques, les accessoires et les emballages doivent être soumis à un recyclage respectueux de l'environnement.



Ne jetez pas les appareils électriques avec les ordures ménagères !

Uniquement pour les pays de l'UE :

conformément à la directive européenne en vigueur relative aux appareils électriques et électroniques usagés et à son application dans le droit national, les appareils électriques qui ne

fonctionnent plus doivent être collectés séparément des ordures ménagères et doivent faire l'objet d'un recyclage écologique.

16. Garantie du fabricant

Garantie du fabricant de la société STEINEL GmbH, Dieselstrasse 80-84, DE-33442 Herzebrock-Clarholz, Allemagne

Tous les produits STEINEL satisfont aux exigences de qualité les plus strictes. C'est pourquoi, en tant que fabricant, nous vous accordons, en tant que client, une garantie conforme aux conditions suivantes :

La garantie couvre l'absence de défauts dont il est prouvé qu'ils résultent d'un défaut de matériel ou de fabrication et qui nous sont signalés immédiatement après leur constatation et pendant la période de garantie. La garantie s'applique à tous les produits STEINEL Professionnel achetés et utilisés en France.

Nos prestations de garantie pour les consommateurs

Les dispositions suivantes sont valables pour les consommateurs. Un consommateur est toute personne physique qui, au moment de la conclusion de l'achat, n'agit ni dans l'exercice d'une activité commerciale ni dans celui d'une activité professionnelle indépendante.

Vous avez le choix entre une réparation gratuite, un

remplacement gratuit (le cas échéant par un modèle de remplacement de même valeur ou de valeur supérieure) ou l'établissement d'un avoir.

La période de garantie pour le produit STEINEL Professionnel acheté est pour les détecteurs, les projecteurs ainsi que pour les luminaires d'intérieur et d'extérieur : **5 ans** pour les produits à air chaud et les pistolets à colle chaude : **1 an** dans chaque cas, à compter de la date d'achat du produit.

Nous prenons en charge les frais de transport, mais pas les risques de transport du retour de la marchandise.

Nos prestations de garantie pour les entrepreneurs

Les dispositions suivantes sont valables pour les entrepreneurs. Un entrepreneur est une personne physique ou morale ou une société de personnes ayant la capacité juridique qui, lors de la conclusion de l'achat, agit dans l'exercice de son activité commerciale ou de son activité professionnelle indépendante.

Nous pouvons choisir d'honorer la garantie en réparant gratuitement les défauts, en remplaçant gratuitement le produit (le cas échéant, par un modèle

de remplacement de valeur égale ou supérieure) ou en établissant un avoir correspondant.

La période de garantie pour le produit STEINEL Professionnel acheté est pour les détecteurs, les projecteurs ainsi que pour les luminaires d'intérieur et d'extérieur : **5 ans** pour les produits à air chaud et les pistolets à colle chaude : **1 an** dans chaque cas, à compter de la date d'achat du produit.

Dans le cadre de la prestation de garantie, nous ne prenons pas en charge les dépenses nécessaires à l'exécution ultérieure de la prestation ni vos frais de démontage du produit défectueux et de montage d'un produit de remplacement.

Droits légaux en cas de défauts et gratuité

Les prestations décrites ici s'appliquent en plus des droits de garantie légaux – y compris les dispositions de protection particulières pour les consommateurs – et ne les limitent pas ou ne les remplacent pas. Le recours à vos droits légaux en cas de défaut est gratuit. Exceptions à la garantie Toutes les sources remplaçables sont expressément exclues de cette garantie.

Sont, en outre, exclus de la garantie :

- les pièces qui sont soumises à une utilisation normale ou à une usure naturelle ainsi que les défauts de produit STEINEL Professionnel qui résultent d'un usage normal ou de toute autre usure naturelle,
- le produit qui n'a pas été utilisé comme prévu ou qui a été utilisé de manière incorrecte ou si les consignes d'utilisation n'ont pas été respectées,
- les ajouts et transformations ou autres modifications du produit réalisés arbitrairement ou les défauts occasionnés par l'utilisation d'accessoires, de pièces rajoutées ou détachées qui ne sont pas des pièces STEINEL d'origine,
- la maintenance et l'entretien des produits qui n'ont pas eu lieu conformément au mode d'emploi, le montage et l'installation qui n'ont pas été réalisés conformément aux directives d'installation de STEINEL,
- les dommages ou les pertes survenus durant le transport.

Application du droit allemand

Le droit applicable est le droit allemand à l'exclusion de l'accord des Nations Unies sur les contrats touchant à la vente internationale de marchandises (CISG).

Réclamation

Si vous souhaitez bénéficier de la présente garantie, veuillez envoyer votre produit complet accompagné de la preuve d'achat originale qui doit comprendre la date de l'achat et la désignation du produit à votre revendeur ou directement à STEINEL France SAS - service des réclamations -, 29 rue des Marlières, FR-59710 AVELIN (CH: PUAG AG, Oberebenestrasse 51, CH-5620 Bremgarten). C'est pourquoi nous vous conseillons de conserver soigneusement votre preuve d'achat jusqu'à l'expiration de la période de garantie.

Geachte klant,

Hartelijk dank voor het vertrouwen dat u met de aanschaf van uw nieuwe infrarood-sensor van STEINEL in ons stelt. U heeft een hoogwaardig kwaliteitsproduct gekocht, dat met uiterste

zorgvuldigheid vervaardigd, getest en verpakt werd. Lees voor de installatie deze montagehandleiding nauwkeurig door. Want alleen een vakkundige installatie en ingebruikneming garanderen een duurzaam,

betrouwbaar en storingvrij gebruik.

Wij wensen u veel plezier met uw nieuwe infrarood-sensor.

1. Beschrijving van het apparaat

- | | | |
|---|--|--|
| 1 Borgschroef | 4 Schemerinstelling
2–2.000 lux | 6 Arrêteerpal (behuizing kan voor montage en netaansluiting opengeklapt worden) |
| 2 Designkap | 5 Tijdsinstelling
5 sec. – 15 min. | |
| 3 Lens (afneembaar en draaibaar voor de selectie van de basis reikwijdteinstelling van max. 5 m of 12 m) | | |

2. Technische gegevens

Afmetingen (H × B × D):	120 × 78 × 55 mm	
Vermogen:	Gloei- / halogeenlampen	1.000 W
	TL-lampen elekt. voorschakelapp	1.000 W
	TL-lampen, ongecompenseerd	500 VA
	TL-lampen, seriegecompenseerd	406 VA
	TL-lampen, parallel gecompenseerd	406 VA
	Halogeenlampen, laag voltage	1.000 VA
	LED < 2 W	16 W
	2 W < LED < 8 W	64 W
	LED > 8 W	64 W
	Capacitieve belasting	132 µF
Stroomtoevoer:	230–240 V, 50 Hz	
Registratiehoek:	180° horizontaal, 90° verticaal	
Reikwijdte van de sensor:	Basisinstelling 1: max. 5 m Basisinstelling 2: max. 12 m (instelling af fabriek) + fijninstelling d.m.v. afdekplaatjes 1–12 m	
Tijdsinstelling:	5 sec. – 15 min. (instelling af fabriek: 5 sec.)	
Schemerinstelling:	2–2.000 lux (instelling af fabriek: 2.000 lux)	
Bescherming:	IP 54	
Temperatuurbereik:	-20 tot +50 °C	

3. Het principe

IS 2180-2 is uitgerust met twee 120°-pyro-sensoren, die de onzichtbare warmtestraling van bewegende mensen, dieren etc. registreren. Deze zo geregistreerde warmtestraling wordt elektronisch omgezet en de aangesloten verbruiker (bijv. een lamp) wordt

ingeschakeld. Door hindernissen, zoals bijv. muren of ruiten wordt geen warmtestraling herkend, dus vindt er ook geen schakeling plaats. Met behulp van de twee pyro-sensoren wordt een registratiehoek van 180° met een openingshoek van 90° bereikt.

De lens is afneembaar en draaibaar. Hierdoor zijn twee basis-instellingen voor een reik-wijdte van max. 5 m of 12 m mogelijk.

NL

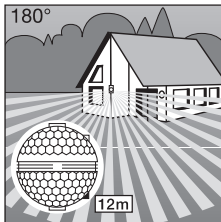

Reikwijdte max. 12 m

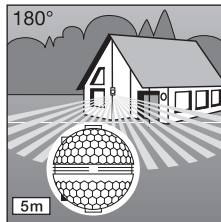

Reikwijdte max. 5 m

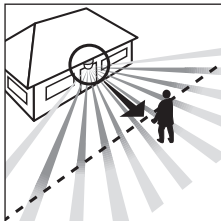

Looprichting: frontaal

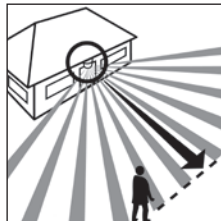

Looprichting: zijdelings

Belangrijk: De beste bewegingsregistratie heeft u, als het apparaat zijdelings t.o.v. de looprichting wordt gemonteerd en geen belemmeringen (zoals bijv. bomen, muren etc.) het zicht van de sensor belemmeren.



4. Veiligheidsvoorschriften

- Voor alle werkzaamheden aan de bewegingsmelder de spanningstoevoer onderbreken!
- Bij de montage moet de elektrische leiding die u wilt aansluiten spanningsloos zijn. Daarom eerst de stroom uitschakelen en de spanningsloosheid testen met een spanningstester.
- Bij de installatie van de sensor werkt u met net-spanning. Dit moet vak-kundig en volgens de gebruikelijke installatie-voorschriften en aansluitwaarden worden uitgevoerd (**NL**-NEN 1010, **B**-(AREI) NBN 15-101). (**DE**-VDE 0100, **AT**-ÖVE-EN 1, **CH**-SEV 1000)
- Denk er a.u.b. aan dat de sensor beveiligd moet worden met een 10 A-zekering. De stroomtoevoer-kabel mag max. een diameter van 10 mm hebben.
- Tijds- en schemerinstelling alleen uitvoeren bij gemonteerde lens.

5. Installatie / wandmontage

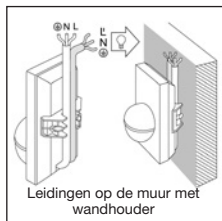
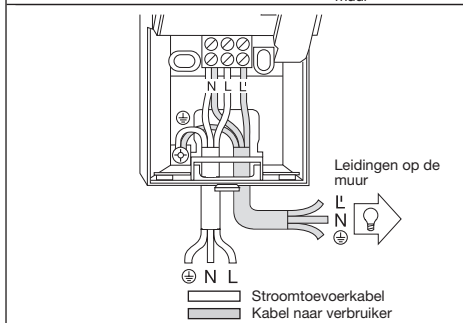
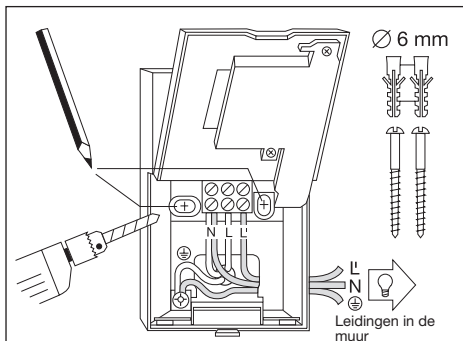

Opmerking: De apart verkrijgbare muurbeugel voor binnenhoeken kan ook gebruikt worden voor wandmontage. De kabels kunnen eenvoudig van bovenaf en door de opening van de opbouwkaabeltoevoerleiding achter het apparaat worden geleid.

De montageplaats moet minstens 50 cm van een andere lamp verwijderd zijn, omdat de warmtestraling de sensor foutief kan activeren. Voor de aangegeven reikwijdtes van 5 / 12 m, dient de montagehoogte ca. 2 m te bedragen.

Montagestappen:

1. Designkap **2** verwijderen.
2. Arrêteerpal **3** indrukken en onderste deel van de behuizing omhoog klappen.
3. Boorgaten aftekenen.
4. Gaten boren, pluggen (Ø 6 mm) plaatsen.
5. Muur van gleuf voorzien voor het leggen van de kabels indien gewenst op of in de muur.
6. Stroomtoevoerkabel en verbruikerleiding doortrekken en aansluiten. Bij leidingen op de muur afdichtingsdop gebruiken.

a) Aansluiting van stroomtoevoer

De stroomtoevoer bestaat uit een 2- tot 3-aderig kabel.

L = fase

N = nuldraad

PE = aardedraad (⊕)

In geval van twijfel moeten de kabels met een spanningstester worden geïdentificeerd; vervolgens weer spanningsloos maken. De stroomdraad (**L**) en de nuldraad (**N**) worden in de respectievelijke klemmen aangesloten. De aardedraad wordt bij het aardingscontact (⊕) aangesloten. In de voedingskabel kan vanzelfsprekend een netschakelaar voor aan- en uitschakeling worden gemonteerd. Als alternatief kan de sensor met de hand voor de duur van de ingestelde tijd door een schakelaar in de voedingskabel geactiveerd worden.

b) Aansluiting van de verbruikerkabel

De toevoerkabel naar de lamp bestaat eveneens uit een 2- of 3-aderige kabel. De stroomdraad van de lamp wordt in de met **L'** gekenmerkte klem bevestigd. De nuldraad wordt aan de met **N** gekenmerkte klem aangesloten, samen met de

nuldraad van de stroomtoevoer. De aarddraad wordt aan het aardingscontact (⊕) bevestigd.

7. Behuizing plaatsen en weer sluiten.

8. Lens aanbrengen (reikwijdte naar keuze max. 5 m of 12 m) zie hoofdstuk Reikwijdte-instelling.

9. Tijds- **5** en schemerinstelling **4** uitvoeren (zie hoofdstuk Functies).

10. Designkap **2** plaatsen en met borgschroef **1** beveiligen tegen vandalisme. **Belangrijk:** Verwisseling van de aansluitingen kan leiden tot beschadiging van de apparatuur.

NL

6. Montage hoek-wandhouder

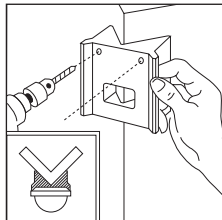
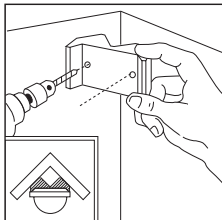

Met de hoekwandbeugels kan de IS 2180-2 gemakkelijk in binnen- en buitenhoeken worden gemonteerd. Gebruik de hoekmuurbeugel als boorsjabloon bij het boren van de gaten. Zo stelt u de juiste hoek van het boorgat in, zodat de hoekmuurbeugel zonder problemen kan worden gemonteerd. De hoekmuurbeugels (EAN 40071085131 zwart / 40071085148 wit) zijn verkrijgbaar als accessoires.

7. Functies

Nadat de stroom aangesloten, de behuizing gesloten en de lens geplaatst is, kan de installatie in bedrijf

worden genomen. Achter de designkap **2** zijn twee instelmogelijkheden verborgen.

Belangrijk: Tijds- en schemerinstelling alleen met gemonteerde lens uitvoeren.

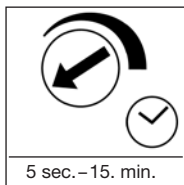

Uitschakelvertraging (tijdsinstelling)

De gewenste branduur van de lamp kan traploos van ca. 5 sec. tot max. 15 min. worden ingesteld. Stelschroef naar de linker aanslag betekent de kortste tijd, ca. 5 sec., stelschroef naar de rechter aanslag

betekent de langste tijd, ca. 15 min. Bij de instelling van het registratiebereik en voor de functietest wordt aangeraden de kortste tijd in te stellen.

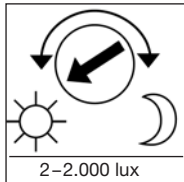

Schemerinstelling (drempelwaarde)

De gewenste drempelwaarde van de sensor kan traploos worden ingesteld van ca. 2 lux tot 2.000 lux. Stelschroef naar de linker aanslag betekent daglichtstand ca. 2.000 lux.

Stelschroef naar de rechter aanslag betekent schemerstand ca. 2 lux. Voor de instelling van het registratiebereik en voor de functietest bij daglicht moet de stelschroef naar de linker aanslag staan.

8. Reikwijdte-basisinstellingen

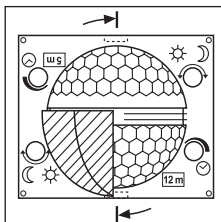

De lens van IS 2180-2 is in twee registratiebereiken verdeeld. Met de ene helft wordt een reikwijdte van max. 5 m, met de andere een reikwijdte van max. 12 m bereikt (bij een montagehoogte van ca. 2 m). Na het plaatsen van de lens (lens goed in de aanwezige geleiding vastklemmen) is rechtsonder de gekozen

max. reikwijdte van 12 m of 5 m te zien. De lens kan aan de zijkant met behulp van een schroevendraaier uit de vergrendeling worden losgemaakt en overeenkomstig de gewenste reikwijdte weer worden teruggeplaatst.

9. Voorbeelden

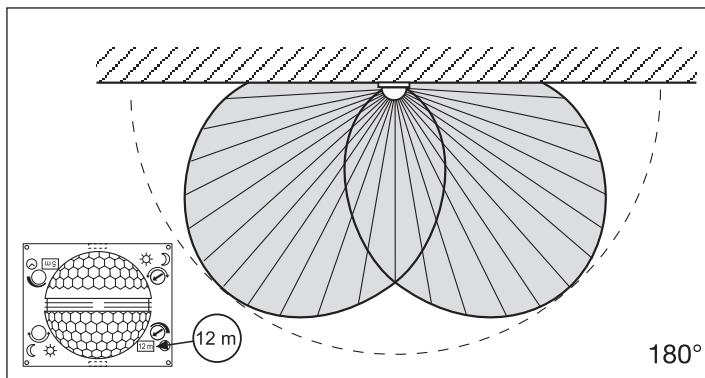
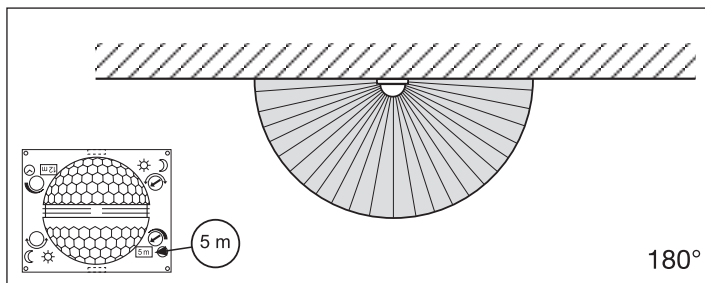

10. Individuele fijninstelling met afdekplaatjes

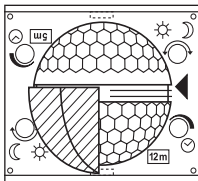
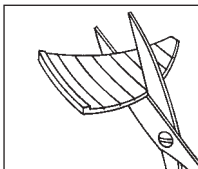

Om andere gebieden, zoals bijv. trottoirs of aangrenzende percelen, buiten de registratie te laten of juist doelgericht te bewaken, kan het registratiebereik d.m.v. afdekplaatjes nauwkeurig worden ingesteld. De afdekplaatjes kunnen langs de inkepingen verticaal en horizontaal worden afgebroken of met een schaar worden doorgesneden. Zij kunnen in de bovenste gleuf in het midden van de lens worden geschoven. Door het plaatsen van de designkap worden ze dan gefixeerd.

(zie onder: voorbeelden voor verkleining van de registratiehoek en vermindering van de reikwijdte.)

NL

11. Voorbeelden

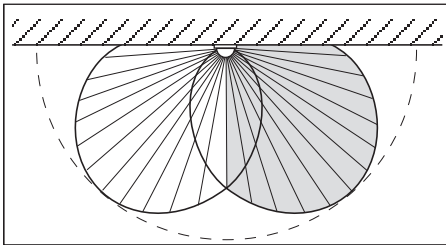
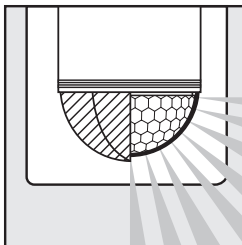
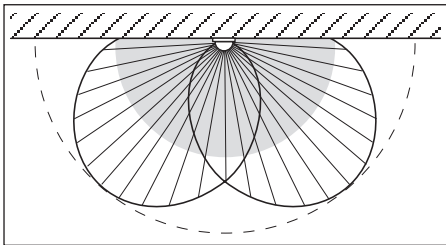
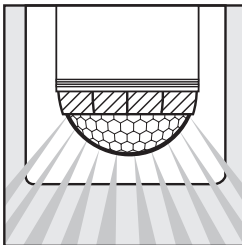

12. Aansluitvoorbeelden

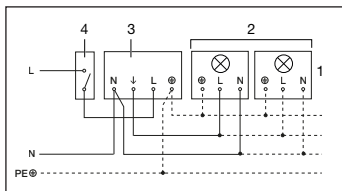

1. Lamp zonder aanwezige nuldraad

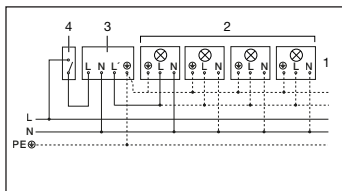

2. Lamp met aanwezige nuldraad

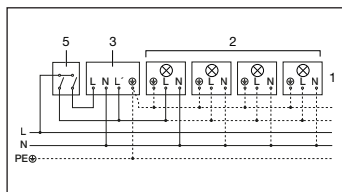

3. Aansluiting via serieschakelaar voor handmatige schakeling en automatische werking

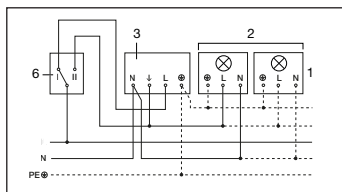

4. Aansluiting via een wisselschakelaar voor permanente verlichting en automatische werking

Stand I: automatische werking

Stand II: handmatige schakeling voor permanente verlichting

Opgelet: Uitschakelen van de installatie is niet mogelijk, alleen de keuze tussen stand I en II.

- 1) bijv. 1-4 x 100 W gloeilampen
- 2) verbruiker, verlichting max. 1.000 W (zie technische gegevens)
- 3) aansluitklemmen van de IS 2180-2
- 4) schakelaar binnenshuis
- 5) serieschakelaar binnenshuis, handmatig, automatisch
- 6) wisselschakelaar binnenshuis, automatisch, permanente verlichting

13. Gebruik / onderhoud

De infrarood-sensor is geschikt voor het automatisch schakelen van licht. Voor speciale inbraakalarminstallaties is het apparaat niet geschikt, omdat de voorgeschreven sabotagebeveiliging hiervoor ontbreekt. Weersinvloeden kunnen de functie van de

bewegingsmelder beïnvloeden. Bij hevige windvlagen, sneeuw, regen of hagel kan een foutieve schakeling voorkomen, omdat de plotselinge temperatuurverschillen niet van warmtebronnen onderscheiden kunnen worden.

De registratielens kan bij vervuiling met een vochtige doek (zonder schoonmaakmiddel) worden gereinigd.

14. Storingen

Storing	Oorzaak	Oplossing
IS 2180-2 zonder spanning	<ul style="list-style-type: none">■ zekering defect, niet ingeschakeld■ kortsluiting■ netschakelaar UIT	<ul style="list-style-type: none">■ nieuwe zekering, netschakelaar inschakelen, leiding testen met spanningstester■ aansluitingen controleren■ inschakelen
IS 2180-2 schakelt niet aan	<ul style="list-style-type: none">■ bij daglicht, lichtinstelling staat op schemerstand■ gloeilamp defect■ netschakelaar UIT■ zekering defect	<ul style="list-style-type: none">■ registratiebereik niet gericht ingesteld■ opnieuw instellen■ gloeilamp verwisselen■ inschakelen■ nieuwe zekering, eventueel aansluiting controleren■ opnieuw instellen
IS 2180-2 schakelt niet uit	<ul style="list-style-type: none">■ permanente beweging in het registratiebereik■ de ingeschakelde lamp is in het registratiebereik en gaat door temperatuurswisseling opnieuw aan■ de serieschakelaar binnenshuis staat op permanente verlichting	<ul style="list-style-type: none">■ bereik controleren en eventueel opnieuw instellen, resp. afdekken■ bereik veranderen of afdekken■ serieschakelaar staat op automatisch
IS 2180-2 schakelt steeds AAN / UIT	<ul style="list-style-type: none">■ de ingeschakelde lamp is in het registratiebereik■ bewegende dieren in het registratiebereik■ warmtebron (bijv. afzuigkap) in het registratiebereik	<ul style="list-style-type: none">■ bereik veranderen of afdekken, afstand vergroten■ bereik veranderen of afdekken■ bereik veranderen of afdekken
IS 2180-2 schakelt ongewenst aan	<ul style="list-style-type: none">■ wind beweegt bomen en struiken in het registratiebereik■ registratie van auto's op straat■ plotselinge verandering van temperatuur door weersomstandigheden (wind, regen, sneeuw) of luchtafvoer van ventilatoren of open ramen	<ul style="list-style-type: none">■ bereik met afdekplaatjes veranderen■ bereik met afdekplaatjes veranderen■ bereik veranderen, andere montageplaats kiezen

NL

15. Verwijderen

Elektrische apparaten, toebehoren en verpakkingen dienen milieuvriendelijk gerecycled te worden.



Doel elektrische apparaten niet bij het huisvuil!

Alleen voor EU-landen: Conform de geldende Europese richtlijn voor verbruikte elektrische en elektronische apparatuur en hun implementatie in nationaal recht, dienen niet langer bruikbare elektrische apparaten ge-

scheiden ingezameld en milieuvriendelijk gerecycled te worden.

16. Fabrieksgarantie

Fabrieksgarantie van de firma STEINEL GmbH, Dieselstraße 80-84, DE-33442 Herzebrock-Clarholz, Duitsland

Alle producten van STEINEL voldoen aan de hoogste kwaliteitseisen. Daarom geven wij als fabrikant u als klant graag garantie volgens de onderstaande voorwaarden:

De garantie dekt de vrijheid van gebreken die aantoonbaar te wijten zijn aan materiaal- of fabricagefouten en die onmiddellijk na ontdekking en binnen de garantieperiode aan ons worden gemeld. De garantie geldt voor alle STEINEL Professional-producten die in Nederland worden gekocht en gebruikt.

Onze garantiediensten voor consumenten

De volgende regelingen zijn van toepassing op consumenten. Een consument is iedere natuurlijke persoon die bij afsluiting van de koop niet in uitoefening van zijn commerciële of zelfstandige beroep handelt. U heeft de keuze of wij garantie verlenen door het product gratis te repareren, gratis te vervangen (eventueel door een opvolgend model van dezelfde of hogere kwaliteit) of een creditnota uit te schrijven.

De garantieperiode voor het door u gekochte STEINEL Professional-product bedraagt voor sensoren, breedstralers, buiten- en binnenarmaturen: **5 jaar** voor hetelucht- en smeltlijmproducten: **1 jaar** vanaf de datum van aankoop van het product. Wij nemen de transportkosten voor onze rekening, maar niet de transportrisico's van de retourzending.

Onze garantiediensten voor ondernemers

De volgende regelingen zijn van toepassing op ondernemers. Een ondernemer is een natuurlijke of rechtspersoon of een personenvennootschap met rechtspersoonlijkheid, die bij afsluiting van de koop in uitoefening van zijn commerciële of zelfstandige beroep handelt.

Wij hebben de keuze om de garantie te verlenen door de gebreken kosteloos te verhelpen, het product kosteloos te vervangen (eventueel door een opvolgend model van dezelfde of betere kwaliteit) of een creditnota uit te schrijven. De garantieperiode voor het door u gekochte STEINEL Professional-product bedraagt voor sensoren, breedstralers, buiten- en

binnenarmaturen: **5 jaar** voor hetelucht- en smeltlijmproducten: **1 jaar** vanaf de datum van aankoop van het product. In het kader van de garantieservice dragen wij niet uw kosten die noodzakelijk zijn voor de uitvoering achteraf en dragen wij niet uw kosten voor de verwijdering van het defecte product en de installatie van een vervangend product.

Wettelijke rechten bij gebreken, kosteloosheid

De hier beschreven diensten gelden als aanvulling op de wettelijke garantierechten – met inbegrip van speciale beschermende bepalingen voor consumenten – en beperken of vervangen deze niet. De uitoefening van uw wettelijke rechten in geval van gebreken is kosteloos.

Uitzonderingen op de garantie

Uitdrukkelijk uitgesloten van deze garantie zijn alle vervangbare lichtbronnen. Verder is garantie uitgesloten:
- bij een door het gebruik veroorzaakte of andere natuurlijke slijtage van productonderdelen of gebreken aan het STEINEL Professional-product, die het gevolg zijn van gebruiksslijtage of andere

16. Fabrieksgarantie

natuurlijke slijtage,
- bij een niet regelconform
of onjuist gebruik van het
product, of indien de bedie-
ningsinstructies niet werden
nageleefd,

- wanneer aanpassingen
en andere veranderingen
eigenmachtig werden uitge-
voerd bij het product of de
gebreken veroorzaakt wor-
den door het gebruik van
accessoires, aanvullende
onderdelen of reserveon-
derdelen die geen originele
STEINEL-delen zijn,
- indien het onderhoud
en de verzorging van de
producten niet conform
de bedieningshandleiding
werden uitgevoerd,
- wanneer de montage
en installatie niet volgens
de installatievoorschrif-
ten van STEINEL werden
uitgevoerd,
- bij transportschade of
-verliezen.

Geldigheid van het Duitse recht

Op deze voorwaarden is
Duits recht van toepassing,
het Weens Koopverdrag
(CISG) wordt uitgesloten.

Garantie claimen

Indien u aanspraak wilt
maken op de garantie, stuur
uw product dan samen met
het originele aankoopbe-
wijs met vermelding van
de aankoopdatum en de
productaanduiding naar uw
speciaalzaak of rechtstreeks
naar ons: Van Spijk B.V.,
De Scheper 402, NL-5688
HP Oirschot. Wij adviseren
u daarom uw aankoopbe-
wijs zorgvuldig te bewaren
tot de garantieperiode is
verlopen.

Gentile Cliente,

La ringraziamo cordialmente per la fiducia che ha dimostrato di avere nei nostri confronti acquistando un sensore a raggi infrarossi STEINEL. Lei ha scelto un prodotto pregiato di alta qualità che è stato costruito, provato ed imballato con la

massima scrupolosità. La preghiamo di procedere all'installazione solo dopo aver letto attentamente le presenti istruzioni di montaggio. Solo un'installazione ed una messa in esercizio adeguate ed effettuate a regola d'arte garantiscono infatti un funzionamento

duraturo, affidabile e privo di guasti.

Le auguriamo di essere pienamente soddisfatto del Suo nuovo sensore a raggi infrarossi.

1. Descrizione apparecchio

- | | | |
|--|--|--|
| 1 Vite di sicurezza | 4 Regolazione di luce crepuscolare
2–2.000 lux | 6 Linguetta d'innesto (carcasa apribile per il montaggio e per l'allacciamento alla rete) |
| 2 Copertura decorativa | | |
| 3 Lente (asportabile e girevole, per l'impostazione base del raggio di azione ad un massimo di 5 m o di 12 m) | 5 Regolazione del tempo
5 sec. – 15 min. | |

2. Dati tecnici

Dimensioni (l x a x p):	120 x 78 x 55 mm	
Potenza:	Carico lampadine incandescenti / lampade alogene	1.000 W
	Lampade fluorescenti ballast elettronico	1.000 W
	Lampade fluorescenti non compensato	500 VA
	Lampade fluorescenti collegamento in serie	406 VA
	Lampade fluorescenti con compensazione in parallelo	406 VA
	Lampade alogene a basso voltaggio	1.000 VA
	LED < 2 W	16 W
	2 W < LED < 8 W	64 W
	LED > 8 W	64 W
	Carico capacitivo	132 µF
Allacciamento alla rete:	230–240 V, 50 Hz	
Angolo di rilevamento:	180° orizzontale, 90° verticale	
Raggio di azione del sensore:	Impostazione base 1: max.5 m Impostazione base 2: max.12 m (impostazione effettuata dal costruttore) + regolazione micrometrica mediante calotte di copertura 1 – 12 m	
Regolazione tempo:	5 sec. – 15 min. (regolazione effettuata dal costruttore: 5 sec.)	
Regolazione crepuscolo:	2–2.000 lux (impostazione effettuata dal costruttore: 2.000 lux)	
Classe di protezione:	IP 54	
Intervallo di temperatura:	da -20 a +50 °C	

3. Il principio

L' IS 2180-2 è equipaggiato con due piro sensori a 120° i quali rilevano l'invisibile radiazione termica emanata da corpi in movimento (uomini, animali, ecc.). Questa radiazione termica in tal modo percepita viene trasformata elettronicamente e ciò provoca l'accensione di un'utenza collegata (ad esempio

una lampada). In presenza di ostacoli come per es. muri o vetri la radiazione termica non viene riconosciuta, l'utenza pertanto non si accende. Con l'ausilio dei due piro sensori viene raggiunto con un angolo di apertura di 90° un angolo di rilevazione di 180°. La lente è asportabile e girevole. Ciò ren-

de possibili due impostazioni base del raggio di azione: max. 5 m o max. 12 m.

Con le staffe a parete disponibili separatamente, il sensore a infrarossi può essere facilmente montato su angoli interni ed esterni.

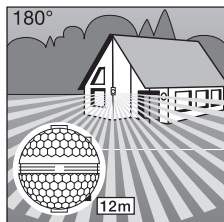

Raggio d'azione max. 12 m

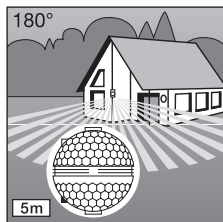

Raggio d'azione max. 5 m

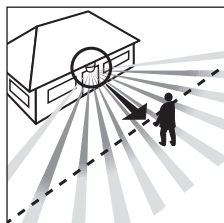

Direzione di percorso:
frontale

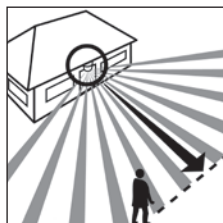

Direzione di percorso:
laterale

Importante: la più sicura rilevazione di movimento si ottiene quando l'apparecchio viene montato lateralmente rispetto alla direzione di percorso e non siano presenti ostacoli (come per es. alberi, muri, ecc.) che possano impedire la vista al sensore.

⚠ 4. Avvertenze sulla sicurezza

- Prima di effettuare qualsiasi lavoro sul segnalatore di movimento interrompere l'alimentazione di corrente elettrica!
- Per il montaggio il conduttore elettrico che verrà allacciato deve essere privo di tensione. Pertanto per prima cosa staccare la corrente ed accertarsi per mezzo di un indicatore di tensione dell'effettiva assenza di tensione.
- L'installazione del sensore costituisce un intervento sulla tensione di rete. Essa deve quindi venire effettuata a regola d'arte in conformità alle prescrizioni d'installazione e alle condizioni di allacciamento presenti comunemente in commercio. (DE-VDE 0100, AT-ÖVE-EN 1, CH-SEV 1000)
- Ricordate che il sensore deve venire assicurato con un interruttore di potenza automatico a 10 A. La linea di alimentazione collegata alla rete può avere un diametro massimo di 10 mm.
- La regolazione del tempo e della luce crepuscolare può essere eseguita solo con la lente montata.

5. Installazione / Montaggio a parete

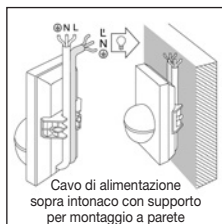
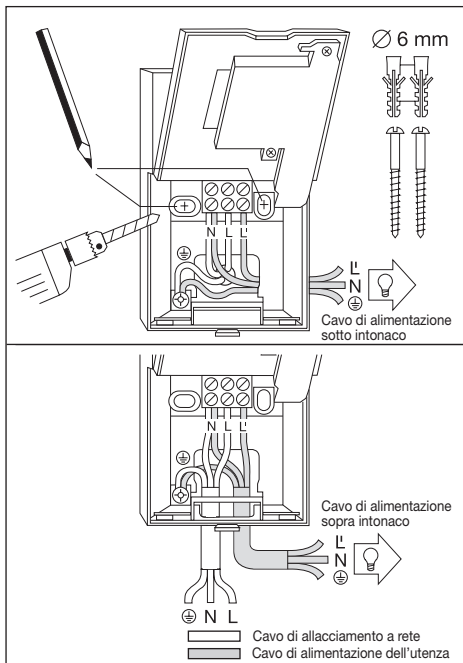

Avviso: Il supporto da parete angolare interno disponibile separatamente può essere utilizzato anche per il montaggio a parete. I cavi possono essere instradati comodamente dietro l'apparecchio dall'alto e attraverso l'apertura della linea di alimentazione dei cavi montata a parete.

Il luogo di montaggio dovrebbe essere lontano almeno 50 cm da una lampada, poiché la radiazione termica di quest'ultima può condurre ad interventi a sproposito del sensore. Ai fini di poter raggiungere i due raggi di azione indicati di 5 m e di 12 m si consiglia un'altezza di montaggio di ca. 2 m.

Fasi di montaggio:

1. Sfilare la copertura decorativa **2**.
2. sganciare la linguetta **6** e aprire la parte inferiore della carcassa.
3. segnare i punti dove si devono praticare fori.
4. effettuare i fori, inserire i tasselli (\varnothing 6 mm).
5. rompere la parete per introdurre il cavo per la linea di alimentazione sopra intonaco o sotto intonaco a seconda delle necessità.
6. far passare il cavo dell'allacciamento alla rete e all'utenza ed effettuare il collegamento. In caso di cavo di alimentazione sopra intonaco, utilizzare dei tamponi di tenuta.

a) Allacciamento della linea di alimentazione dalla rete

La linea di alimentazione dalla rete consiste in un cavo a 2 o 3 fili:

L = fase

N = filo neutro

PE = conduttore di terra (\oplus)

In caso di dubbio è necessario identificare i cavi con un indicatore di tensione; dopo di ciò togliere nuovamente la tensione. fase (**L**) e filo neutro (**N**) vengono collegati in base alla disposizione dei morsetti. Il conduttore di terra viene allacciato al contatto di terra (\oplus). Nella linea di alimentazione dalla rete può ovviamente essere montato un interruttore di rete per l'accensione e lo spegnimento. In alternativa il sensore può venire attivato manualmente per il tempo impostato mediante un tasto di apertura nella linea di alimentazione dalla rete.

b) Allacciamento della linea di alimentazione all'utenza

Anche la linea di alimentazione della lampada consiste in un cavo a 2 o 3 fili. Il conduttore che porta corrente alla lampada viene montato nel morsetto contrassegnato con **L**. Il filo neutro viene collegato al morsetto contrassegnato con **N**

assieme al filo neutro della linea di alimentazione dalla rete. Il conduttore di terra viene applicato al contatto di terra (⊕).

7. Avvitare e richiudere la carcassa.

8. Applicare la lente (raggio di azione a scelta max. 5 m o 12 m) vedere il capitolo relativo alla regolazione del raggio di azione.

9. Effettuare la regolazione del tempo **5** e della luce crepuscolare **4** (vedere il capitolo Funzioni).

10. Applicare la copertura decorativa **2** ed assicurare con la vite di sicurezza **1** contro lo sfilamento involontario o non autorizzato.

Importante: uno scambio nell'allacciamento dei fili può danneggiare l'apparecchio.

6. Montaggio del supporto per parete angolare

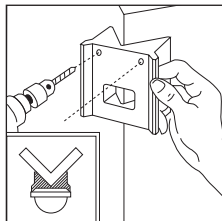
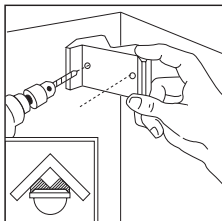

Con le staffe da parete angolari, l'IS 2180-2 può essere comodamente montato su angoli interni ed esterni. Utilizzare la staffa da parete angolare come dima di foratura quando si eseguono i fori. In questo modo si posiziona il foro ad angolo retto e la staffa angolare a parete può essere montata senza problemi. Le staffe da parete angolari (EAN 40071085131 nero / 40071085148 bianco) sono disponibili come accessori.

7. Funzioni

Dopo aver completato l'allacciamento alla rete, aver chiuso la carcassa e aver applicato la lente potrete mettere in

funzione l'impianto. Dietro la copertura decorativa **2** sono nascoste due possibilità di regolazione.

Importante: la regolazione del tempo e della luce crepuscolare deve essere effettuata solo con la lente montata.

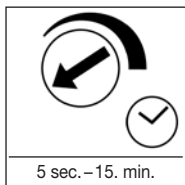

Ritardo di disinserimento (Impostazione del tempo)

Il tempo per cui si desidera che la lampada rimanga illuminata può essere impostato con regolazione continua tra ca. 5 sec. e un massimo di 15 min. Vite di regolazione all'estrema sinistra significa tempo minimo, ca. 5 sec.

Vite di regolazione all'estrema destra significa durata massima, ca. 15 min. Per la regolazione del campo di rilevamento e per il test di funzionamento consigliamo di impostare il tempo minimo.

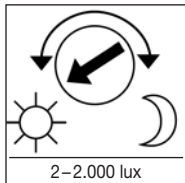

Regolazione di luce crepuscolare (Soglia di reazione)

La soglia di reazione del sensore desiderata può essere impostata con regolazione continua tra ca. 2 lux ed un massimo di 2.000 lux. Vite di regolazione all'estrema sinistra significa funzionamento con

luce diurna ca. 2.000 lux. Vite di regolazione all'estrema destra significa funzionamento con luce crepuscolare ca. 2 lux. Per la regolazione del campo di rilevamento e per il test di funzionamento con luce diurna la vite di regolazione deve trovarsi all'estrema sinistra.

8. Impostazioni base del raggio di azione

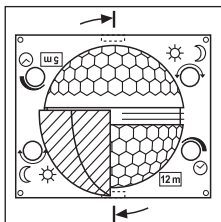

La lente dell' IS 2180-2 è suddivisa in due campi di rilevamento. Con una metà viene raggiunto un raggio di azione di max. 5 m, con l'altra metà un raggio di azione di max. 12 m (con un'altezza di montaggio di ca. 2 m). Dopo aver applicato la lente (inserite e fissate la lente nell'apposita guida) potrete leggere in basso a destra il

raggio d'azione massimo scelto di 12 m o 5 m. La lente può venire sbloccata e prelevata lateralmente dal suo alloggiamento con un cacciavite e venire nuovamente applicata in base al raggio di azione desiderato.

9. Esempi

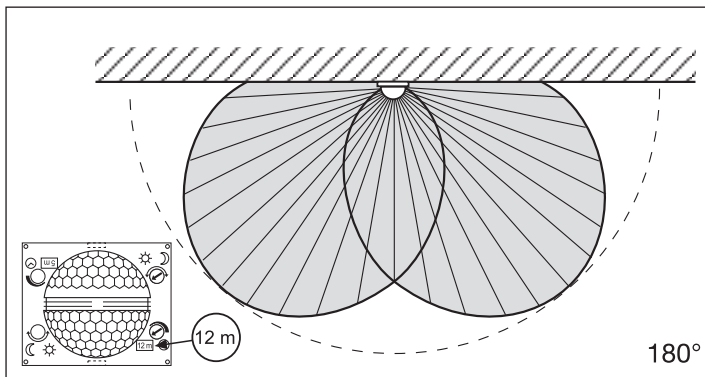
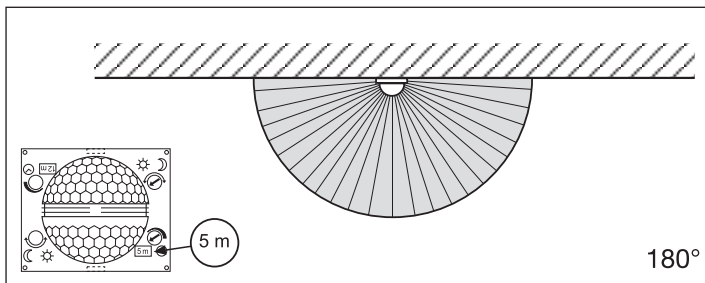

10. Regolazione micrometrica individuale con schermature

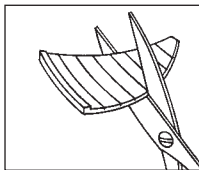

Per escludere o per sorvegliare in modo mirato ulteriori aree, come per es. marciapiedi o terreni adiacenti, è possibile regolare precisamente il campo di rilevamento applicando calotte di copertura.

(Vedere sotto: esempi per la riduzione dell'angolo di rilevamento e del raggio di azione.)

Le calotte di copertura possono venire separate lungo le suddivisioni predisposte con scanalature in verticale e in orizzontale o venire tagliate con una forbice. Esse possono poi venire appese all'incavo superiore al centro della lente. Con l'applicazione della copertura decorativa esse vengono infine fissate.

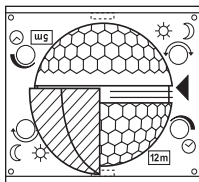

11. Esempi

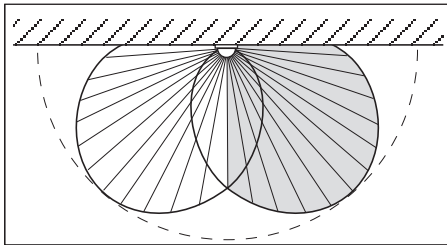
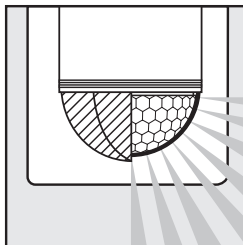
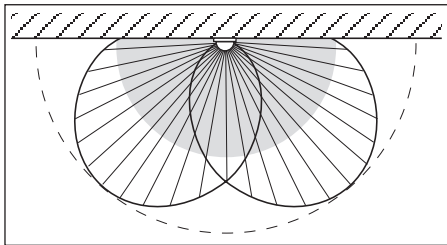
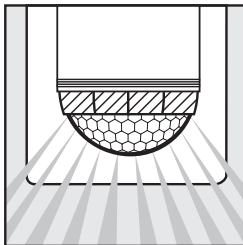

12. Esempi di allacciamento

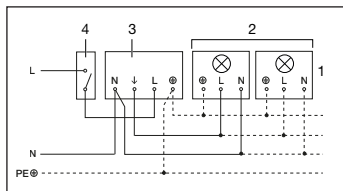

1. Lampada senza filo neutro

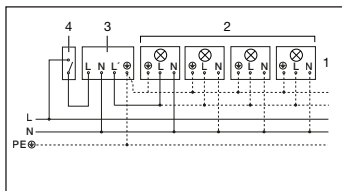

2. Lampada con presenza di filo neutro

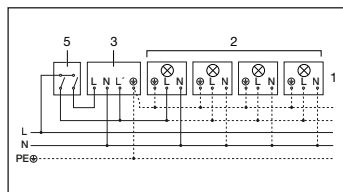

3. Allacciamento mediante interruttore in serie per funzionamento manuale e automatico

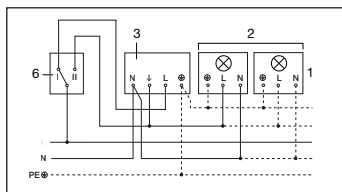

4. Allacciamento mediante deviatore per funzionamento con illuminazione continua e in automatico

Posizione I: funzionamento automatico

Posizione II: funzionamento manuale, illuminazione continua

Attenzione: non è possibile lo spegnimento dell'impianto bensì solo la commutazione del funzionamento tra Posizione I e Posizione II.

- 1) Per es. 1-4 x 100 W Lampade a incandescenza
- 2) Utenza, illuminazione max. 1.000 W (vedere "Dati tecnici")
- 3) Morsetti di allacciamento dell' IS 2180-2
- 4) Interruttore all'interno della casa
- 5) Interruttore in serie all'interno della casa, funzionamento manuale, funzionamento automatico
- 6) Deviatore all'interno della casa, funzionamento in automatico, illuminazione continua

13. Funzionamento / Cura

Il sensore a raggi infrarossi è stato studiato per la commutazione automatica della luce.

L'apparecchio non è adatto all'applicazione in impianti di allarme speciali (antifurto), in quanto non dispone della sicurezza contro il sabotaggio prescritta per tali tipi di impianto.

Le condizioni atmosferiche possono influenzare il funzionamento del segnalatore di movimento. In caso di forti raffiche di vento, neve, pioggia o grandine si può verificare un intervento a sproposito, in quanto l'apparecchio non può riconoscere che gli improvvisi

sbalzi di temperatura provocati da tali fenomeni non provengono da fonti di calore che esso ha il compito di rilevare. In caso la lente di rilevamento fosse imbrattata, pulitela con un panno umido (senza utilizzare detergenti).

14. Disturbi di funzionamento

Disturbo	Causa	Rimedi
Il sensore IS 2180-2 è privo di tensione	<ul style="list-style-type: none"> ■ fusibile difettoso, accensione non effettuata ■ corto circuito ■ interruttore principale su OFF 	<ul style="list-style-type: none"> ■ nuovo fusibile, accendete l'interruttore di rete, controllate la linea con un indicatore di tensione ■ controllate gli allacciamenti ■ accendete l'apparecchio
Il sensore IS 2180-2 non si accende	<ul style="list-style-type: none"> ■ in funzionamento diurno, nella regolazione di luce crepuscolare l'apparecchio è stato impostato su funzionamento notturno ■ difetto di lampadina ad incandescenza ■ interruttore principale su OFF ■ difetto di fusibile ■ campo di rilevamento non impostato con direzione giusta 	<ul style="list-style-type: none"> ■ eseguite una nuova impostazione ■ cambiate lampadina ad incandescenza ■ accendete l'apparecchio ■ cambiate fusibile, eventualmente controllate l'allacciamento ■ regolate di nuovo
Il sensore IS 2180-2 non si spegne	<ul style="list-style-type: none"> ■ movimento continuo sul campo di rilevamento ■ la lampada collegata è situata all'interno del campo di rilevamento e provoca una nuova accensione ad ogni cambiamento della temperatura ■ l'interruttore in serie all'interno della casa è impostato su funzionamento continuo 	<ul style="list-style-type: none"> ■ controllate il campo e se necessario effettuate una nuova regolazione o applicate una copertura ■ cambiate ossia coprire il campo ■ impostate l'interruttore in serie su funzionamento in automatico
Il sensore IS 2180-2 si spegne e si accende in continuazione	<ul style="list-style-type: none"> ■ la lampada collegata si trova all'interno del campo di rilevamento ■ presenza di animali in movimento nel campo di rilevamento ■ presenza di una fonte di calore (per es. un aspiratore) nel campo di rilevamento 	<ul style="list-style-type: none"> ■ adattate o coprite il campo, aumentate la distanza ■ adattate o coprite il campo ■ adattate o coprite il campo
Il sensore IS 2180-2 si accende a sproposito	<ul style="list-style-type: none"> ■ il vento muove alberi e cespugli nel campo di rilevamento ■ il sensore rileva il movimento di automobili che passano sulla strada ■ improvviso sbalzo di temperatura a causa del cambiamento delle condizioni atmosferiche (vento, pioggia, neve) o presenza di aria di scarico proveniente da ventilatori o finestre aperte 	<ul style="list-style-type: none"> ■ delimitate i campi con calotte di copertura ■ delimitate i campi con calotte di copertura ■ modificate il campo o montate il sensore in altro luogo

15. Smaltimento

Apparecchi elettrici, accessori e materiali d'imballaggio devono essere consegnati agli appositi centri di raccolta e smaltimento.



Non gettare gli apparecchi elettrici nei rifiuti domestici!

Solo per paesi UE: conformemente alla Direttiva Europea vigente in materia di rifiuti di apparecchi elettrici ed elettronici e alla sua attuazione nel diritto nazionale, gli apparecchi elettrici ed elettronici non più idonei all'uso devono essere

separati dagli altri rifiuti e consegnati a un centro di riciclaggio riconosciuto.

16. Garanzia del produttore

Garanzia del produttore
STEINEL GmbH,
Dieselstraße 80-84, DE-
33442 Herzebrock-Clarholz,
Germania

Tutti i prodotti STEINEL soddisfano i massimi requisiti di qualità. Per questo motivo siamo lieti in qualità di produttore di concederLe come cliente una garanzia ai sensi delle condizioni qui di seguito indicate:

La garanzia comprende l'assenza di vizi che è dimostrabile essere riconducibili a un difetto di materiale o un errore di produzione e che ci vengono segnalati immediatamente dopo essere stati riscontrati ed entro il periodo di garanzia. La garanzia si estende a tutti i prodotti STEINEL Professional che vengono acquistati e utilizzati in Italia.

Le nostre prestazioni di garanzia per gli utenti
Le seguenti disposizioni valgono per gli utenti. Per utente si intende ogni persona fisica che all'atto della stipulazione del contratto di acquisto non agisce in esercizio della sua attività professionale commerciale o autonoma.

Lei può scegliere di ricorrere alla garanzia chiedendo la riparazione gratuita, la sostituzione gratuita

(all'occorrenza con un modello successivo equivalente o di migliore qualità) o l'emissione di una nota di credito.

Il periodo di garanzia per il prodotto STEINEL Professional da Lei acquistato è nel caso di sensori, fari, lampade per esterni e lampade per interni: di **5 anni** nel caso di prodotti ad aria calda e a termoadesivazione: di **1 anno** a partire dalla data di acquisto del prodotto.

Noi assumiamo i costi di trasporto ma non i rischi legati al trasporto della merce che ci viene restituita.

Le nostre prestazioni di garanzia per gli imprenditori

Le seguenti disposizioni valgono per gli imprenditori. Per imprenditore si intende una persona fisica o giuridica o una società di persone con capacità giuridica che all'atto della stipulazione del contratto di acquisto agisce in esercizio della sua attività professionale commerciale o autonoma.

Noi possiamo scegliere se prestare la garanzia eliminando gratuitamente il vizio, sostituendo l'articolo difettoso (all'occorrenza con un modello successivo equivalente o di migliore qualità) o emettendo una nota di credito.

Il periodo di garanzia per il

prodotto STEINEL Professional da Lei acquistato è nel caso di sensori, fari, lampade per esterni e lampade per interni: di **5 anni** nel caso di prodotti ad aria calda e a termoadesivazione: di **1 anno**

a partire dalla data di acquisto del prodotto. Nell'ambito della prestazione della garanzia noi non sosteniamo le Sue spese necessarie per l'adempimento né le spese per lo smontaggio del prodotto difettoso e per l'installazione del prodotto sostitutivo.

Dritti per vizi previsti dalla legge, gratuita

Le prestazioni qui descritte valgono in aggiunta ai diritti alla garanzia previsti dalla legge – incluse le disposizioni speciali per la tutela dei consumatori – e non li limitano né li sostituiscono. La rivendicazione dei Suoi diritti previsti dalla legge in caso di vizi è gratuita. Esclusioni dalla garanzia Sono espressamente escluse dalla presente garanzia tutte le lampadine sostituibili.

16. Garanzia del produttore

La garanzia è inoltre esclusa nei seguenti casi:

- in caso di logorio di parti del prodotto dovuto all'uso o ad altra ragione naturale o in caso di vizi del prodotto STEINEL Professional che sono da ricondurre a logorio dovuto all'uso o ad altra ragione naturale,
- in caso di uso non adeguato allo scopo od al prodotto o in caso di mancato rispetto delle istruzioni per l'uso,
- in caso venissero effettuate autonomamente modifiche o altre trasformazioni sul prodotto o in caso di vizi che sono da ricondurre all'impiego di accessori, complementi o pezzi di ricambio non originali STEINEL,
- in caso di lavori di manutenzione e cura dei prodotti effettuati in modo non conforme alle istruzioni per l'uso,
- in caso di annessione o installazione non conforme alle prescrizioni per l'installazione fornite da STEINEL,
- in caso di danni o perdite avvenuti durante il trasporto.

Applicazione del diritto tedesco

Si applica il diritto tedesco ad esclusione della convenzione delle Nazioni Unite sui contratti di compravendita internazionale di merci (CISG).

Rivendicazione

Se ha intenzione di ricorrere alla garanzia, La si prega di inviare il Suo prodotto completo e unito allo scontrino d'acquisto o alla fattura indicante la data dell'acquisto e la denominazione del prodotto al Suo rivenditore o direttamente a noi: STEINEL Italia Srl, Via del lavoro, 18, 21012 Cassano Magnago, Italia (CH: PUAG AG, Oberebenestrassen 51, CH-5620 Bremgarten). Le consigliamo pertanto di conservare scrupolosamente lo scontrino d'acquisto o la fattura fino alla scadenza del periodo di garanzia.

Apreciado cliente:

Gracias por la confianza que nos ha dispensado al comprar este sensor infrarrojo STEINEL. Se ha decidido por un producto de alta calidad, producido, probado y embalado con el mayor cuidado.

Le rogamos se familiarice con estas instrucciones de montaje antes de instalarlo. Sólo una instalación y puesta en funcionamiento correcta del aparato garantizan un servicio duradero, fiable y sin fallos del mismo.

Le deseamos que disfrute durante mucho tiempo con su nuevo sensor infrarrojo.

1. Descripción del aparato

- | | | |
|---|--|--|
| 1 Tornillo de fijación | 4 Regulación crepuscular
2–2.000 lux | 6 Lengüeta de encastre
(carcasa abatible para el montaje y la conexión a la red) |
| 2 Cubierta decorativa | 5 Temporización
5 seg. – 15 min. | |
| 3 Lente (desmontable y giratoria para seleccionar la regulación básica del alcance de un máximo de 5 o 12 m) | | |

2. Datos técnicos

Dimensiones (alt. x anch. x prof.): 120 x 78 x 55 mm

Potencia:	carga de bombilla incandescente / halógena	1.000 W
	lámparas fluorescentes balastro electrónico	1.000 W
	lámparas fluorescentes no compensadas	500 VA
	lámparas fluorescentes compensadas en serie	406 VA
	lámparas fluorescentes compensadas en paralelo	406 VA
	lámparas halógenas bajo voltaje	1.000 VA
	LED < 2 W	16 W
	2 W < LED < 8 W	64 W
	LED < 8 W	64 W
	carga capacitiva	132 µF

Tensión de alimentación: 230–240 V, 50 Hz

Ángulo de detección: 180° horizontal, 90° vertical

Alcance del sensor: regulación básica 1: máx. 5 m
regulación básica 2: máx. 12 m (regulación de fábrica)
+ regulación de precisión mediante cubiertas 1–12 m

Temporización: 5 seg. – 15 min. (regulación de fábrica: 5 seg.)

Regulación crepuscular: 2–2.000 lux (regulación de fábrica: 2.000 lux)

Tipo de protección: IP 54

Campo de temperatura: -20 a +50 °C

3. El concepto

El IS 2180-2 está equipado con dos sensores piroeléctricos de 120° que detectan la radiación térmica invisible de objetos en movimiento (personas, animales etc.). Esta radiación térmica registrada se transforma electrónicamente, activando un consumidor conectado (p. ej. una lámpara). Obstáculos

tales como paredes o cristales impiden la detección de una radiación térmica, con lo cual no se produce ningún tipo de activación. Con los dos piro sensores se alcanza un ángulo de detección de 180° con un ángulo de apertura de 90°. La lente es desmontable y giratoria. Esto permite dos re-

gulaciones básicas del alcance de un máximo de 5 o 12 m. Con los soportes de pared disponibles por separado, el sensor de infrarrojos puede montarse fácilmente en las esquinas interiores y exteriores.

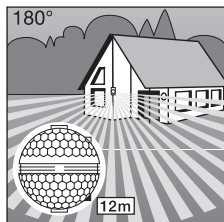

Alcance máx. 12 m

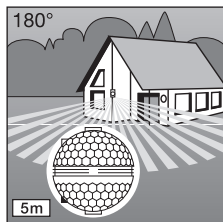

Alcance máx. 5 m

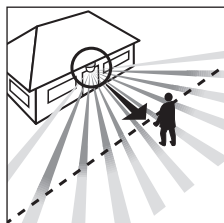

Sentido del movimiento:
frontal

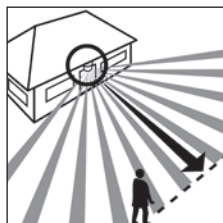

Sentido del movimiento:
lateral

Importante: La detección de movimientos más segura se consigue montando el aparato lateralmente con relación al sentido del movimiento y evitando todo tipo de objetos que obstaculicen la visión del sensor (tales como árboles, muros etc.).

⚠ 4. Indicaciones para la seguridad

- ¡Antes de realizar todo tipo de trabajos en el detector de movimientos desconecte la alimentación de tensión!
- Al efectuar el montaje debe hallarse la línea de conexión eléctrica libre de tensión. Por tanto, desconecte primero la corriente y compruebe que no hay tensión utilizando un comprobador de tensión.
- La instalación del sensor es un trabajo en la red eléctrica. Debe realizarse por tanto profesionalmente, de acuerdo con las normativas industriales para la instalación y la acometida. (DE-VDE 0100, AT-ÖVE-EN 1, CH-SEV 1000)
- Tenga en cuenta que debe protegerse el sensor con un interruptor automático de 10 A. El cable de alimentación de red puede tener un diámetro de 10 mm como máximo.
- Realice la regulación del período de alumbrado y la regulación crepuscular solamente con la lente montada.

5. Instalación / montaje en la pared

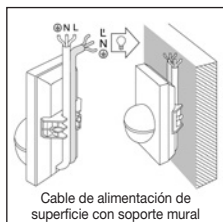
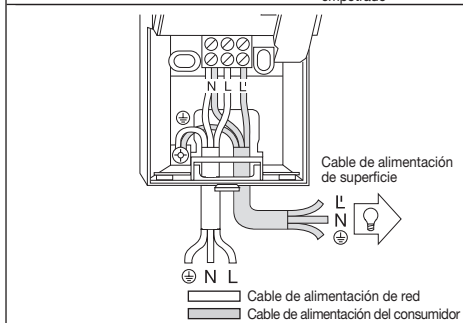
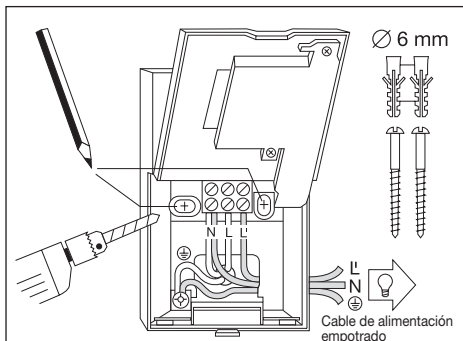

El lugar de montaje debe hallarse a una distancia mínima de 50 cm de cualquier lámpara debido a que la radiación térmica de la misma puede hacer que se active erróneamente el sensor. Para obtener los alcances indicados de 5 / 12 m, la altura de montaje debe ser de aprox. 2 m.

Pasos de montaje:

1. Retire la cubierta decorativa
2. Suelte la lengüeta de encastre **6** y abra la mitad inferior de la carcasa.
3. Marque los orificios a taladrar.
4. Taladre los orificios e inserte los tacos (\varnothing 6 mm).
5. Rompa el orificio prerrecortado de la pared de la carcasa para introducir el cable según necesidad (para instalación empotrada o de superficie del cable de alimentación).
6. Pase el cable de alimentación de red y el del consumidor y conéctelos. Si el cable de alimentación es de instalación de superficie, utilice tapones obturadores.

a) Conexión del cable de alimentación de red

El cable de alimentación de red consta de 2 o 3 conductores:

L = fase

N = neutro

PE = toma de tierra (⊕)

En caso de dudas hay que identificar los conductores con un comprobador de tensión; a continuación desconecte de nuevo la tensión. La fase (**L**) y el neutro (**N**) se conectan al borne correspondiente. La toma de tierra se conecta al contacto de puesta a tierra (⊕).

Naturalmente, el cable de alimentación de red puede llevar montado un interruptor para conectar y desconectar la tensión. Alternativamente, mediante un botón pulsador de apertura en el cable de alimentación de red, el sensor puede activarse manualmente por el periodo de tiempo ajustado.

Nota: Para el montaje en la pared también se puede utilizar el soporte de esquina interior disponible por separado. De este modo, los cables pueden pasarse cómodamente por detrás del dispositivo desde arriba y a través de la abertura de la línea de alimentación de cables montada en superficie.

b) Conexión del cable de alimentación del consumidor

El cable de conexión de la lámpara consta igualmente de 2 o 3 conductores. El conductor de corriente de la lámpara se monta en el borne señalizado con **L'**. El neutro se conecta al borne señalizado con **N** juntamente con el neutro del cable de

alimentación de red. La toma de tierra se conecta al contacto de puesta a tierra (⊕).

7. Atornille la carcasa y ciérrala de nuevo.

8. Acople la lente (alcance opcional máx. 5 m o 12 m) (véase el capítulo Regulación del alcance).

9. Realice la regulación del periodo de alumbrado **5** y

la regulación crepuscular **4** (véase el capítulo Funciones).

10. Acople la cubierta decorativa **2** y asegúrela con el tornillo de fijación **1** para evitar que la retiren sin autorización.

Importante: La conexión con los conductores invertidos puede originar daños en el aparato.

6. Montaje de los soportes esquineros de pared

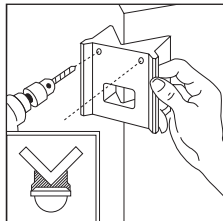
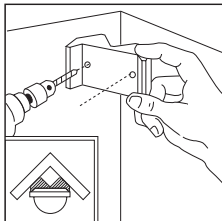

Con los soportes de pared para esquinas, el IS 2180-2 puede montarse cómodamente en esquinas interiores y exteriores. Utilice el soporte de pared de esquina como plantilla de perforación al realizar los agujeros. De este modo, el taladro se colocará en el ángulo correcto y el soporte de pared de esquina podrá montarse sin problemas. Los soportes de pared de esquina (EAN 40071085131 negro / 40071085148 blanco) están disponibles como accesorios.

7. Funciones

Una vez realizada la conexión a la red, cerrada la carcasa y acoplada la lente, puede ponerse en funcionamiento

la instalación. Detrás de la cubierta decorativa **2** se ocultan dos posibilidades de regulación.

Importante: Realice la regulación del periodo de alumbrado y la regulación crepuscular solamente con la lente montada.

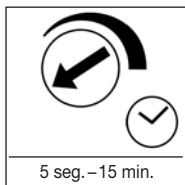

Temporización (regulación del periodo de alumbrado)

El periodo de alumbrado deseado de la lámpara puede regularse continuamente desde aprox. 5 seg. hasta 15 min. como máximo. Girando el tornillo de regulación hasta el tope izquierdo se obtiene

el tiempo mínimo de aprox. 5 seg., girándolo hasta el tope derecho se obtiene el tiempo máximo de aprox. 15 min. Para la regulación del campo de detección y para la prueba de funcionamiento se recomienda ajustar el tiempo mínimo.

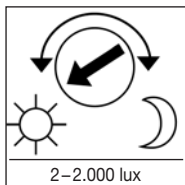

Regulación crepuscular (punto de luz ambiental)

El punto de luz ambiental para conectarse el sensor puede regularse continuamente desde 2 hasta 2.000 lux. Girando el tornillo de regulación hasta el tope izquierdo se obtiene funcionamiento a la luz del día con aprox. 2.000 lux.

Girando el tornillo de regulación hasta el tope derecho se obtiene funcionamiento crepuscular con aprox. 2 lux. Para la regulación del campo de detección y para la prueba de funcionamiento a la luz del día debe hallarse el tornillo de regulación girado hasta el tope izquierdo.

8. Regulaciones básicas del alcance

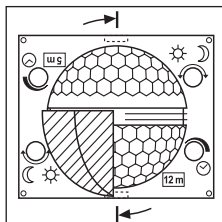

La lente del IS 2180-2 está dividida en dos zonas de detección. Con una mitad se consigue un alcance máx. de 5 m y con la otra mitad, un alcance máx. de 12 m (a una altura de montaje de aprox. 2 m).

Una vez acoplada la lente (ésta debe encajarse bien en la guía), en la parte inferior derecha puede leerse el alcance máx. seleccionado de 12 m o 5 m.

La lente puede desenclavarse apalancando por un lado con un destornillador y acoplarse de nuevo según el alcance deseado.

9. Ejemplos

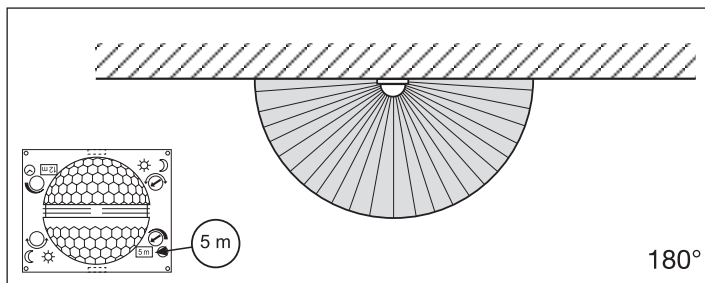

180°

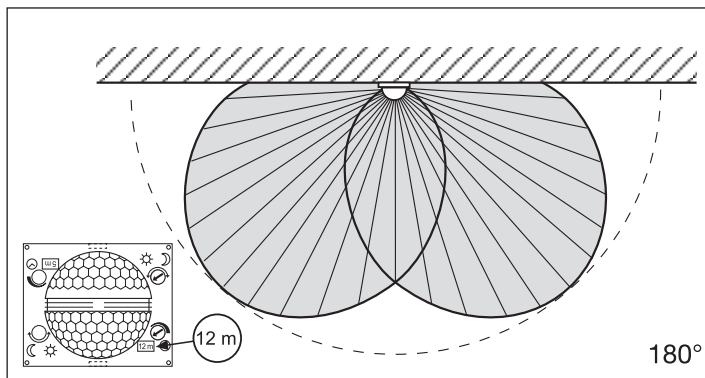

180°

10. Regulación individual exacta con cubiertas

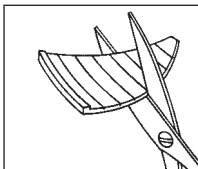

Para excluir zonas adicionales, como p. ej. caminos o terrenos colindantes, o bien para vigilarlos selectivamente, el campo de detección puede regularse con precisión acoplando cubiertas.

(Véase más abajo: Ejemplos para reducir el ángulo de detección y el alcance.)

Las cubiertas pueden separarse o cortarse con una tijera vertical u horizontalmente a lo largo de las divisiones prerranuradas. A continuación pueden acoplarse en la hendidura superior del centro de la lente. Finalmente, al colocar la cubierta decorativa quedan fijadas las cubiertas.

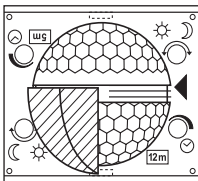

ES

11. Ejemplos

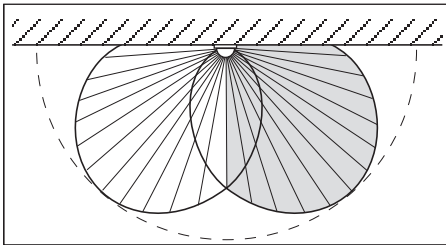
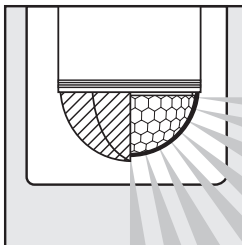
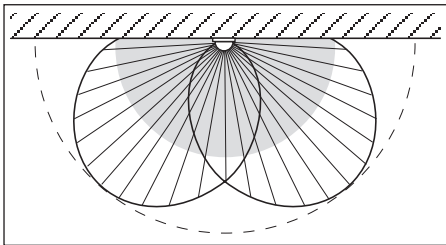
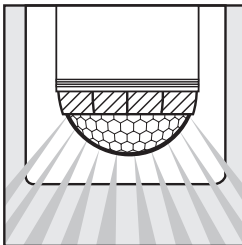

12. Ejemplos de conexión

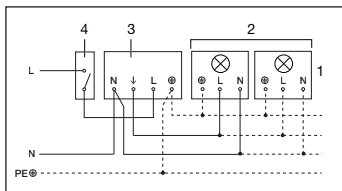

1. Lámpara sin conductor neutro

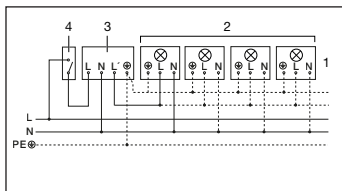

2. Lámpara con conductor neutro

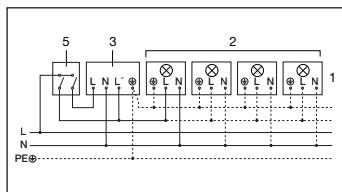

3. Conexión mediante un interruptor en serie para funcionamiento manual y automático

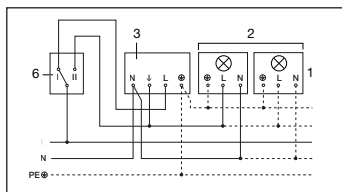

4. Conexión mediante un interruptor selector para funcionamiento con alumbrado permanente y automático

Posición I: Funcionamiento automático
Posición II: Funcionamiento manual para alumbrado permanente

Atención: El sistema no puede desconectarse; sólo puede elegirse entre la posición I y la II.

- 1) p. ej. 1–4 bombillas de 100 W
- 2) Consumidor, alumbrado máx. 1.000 W (véase Datos técnicos)
- 3) Bornes de conexión del IS 2180-2
- 4) Interruptor en el interior de la casa
- 5) Interruptor en serie en el interior de la casa, manual, automático
- 6) Interruptor selector en el interior de la casa, automático, alumbrado permanente

13. Funcionamiento / Cuidados

El sensor infrarrojo sirve para encender la luz automáticamente. No es apto para alar-mas antirrobo especiales debido a que carece de la seguridad antisabotaje prescrita para las mismas.

Las condiciones meteorológicas pueden afectar al funcionamiento del detector de movimientos. Fuertes ráfagas de viento, la nieve, la lluvia y el granizo pueden provocar una activación, al no ser posible distinguirse entre cambios de

temperatura repentinos y fuentes térmicas.

La lente de detección puede limpiarse con un paño húmedo (sin detergente) cuando esté sucia.

14. Fallos de funcionamiento

Fallo	Causa	Solución
IS 2180-2 sin tensión	<ul style="list-style-type: none"> ■ fusible defectuoso, interruptor en OFF ■ cortocircuito ■ interruptor en OFF 	<ul style="list-style-type: none"> ■ cambiar fusible, poner interruptor en ON, comprobar la línea de alimentación con un comprobador de tensión ■ comprobar conexiones ■ poner interruptor en ON
IS 2180-2 no se enciende	<ul style="list-style-type: none"> ■ en funcionamiento a la luz del día, regulación crepuscular ajustada para funcionamiento nocturno ■ bombilla defectuosa ■ interruptor en OFF ■ fusible defectuoso ■ campo de detección sin ajuste selectivo 	<ul style="list-style-type: none"> ■ volver a ajustar ■ cambiar bombilla ■ poner interruptor en ON ■ cambiar fusible y dado el caso comprobar conexión ■ volver a ajustar
IS 2180-2 no se apaga	<ul style="list-style-type: none"> ■ movimiento permanente en el campo de detección ■ lámpara conectada se halla en el campo de detección y se enciende de nuevo debido a un cambio de temperatura ■ interruptor en serie del interior de la casa se halla en funcionamiento permanente 	<ul style="list-style-type: none"> ■ controlar campo de detección y dado el caso ajustar de nuevo o bien cubrir partes del sensor ■ reajustar campo de detección o bien cubrir partes del sensor ■ cambiar interruptor en serie a funcionamiento automático
IS 2180-2 se enciende y apaga continuamente	<ul style="list-style-type: none"> ■ lámpara conectada se halla en el campo de detección ■ animales en movimiento en el campo de detección ■ fuente de calor (p. ej. campana extractora) en el campo de detección 	<ul style="list-style-type: none"> ■ reajustar campo de detección o bien cubrir partes del sensor, aumentar distancia ■ reajustar campo de detección o bien cubrir partes del sensor ■ reajustar campo de detección o bien cubrir partes del sensor
IS 2180-2 se enciende inoportunamente	<ul style="list-style-type: none"> ■ el viento mueve árboles y matorrales en el campo de detección ■ detección de automóviles en la calle ■ cambio de temperatura repentino debido a las condiciones atmosféricas (viento, lluvia, nieve) o a ventiladores o ventanas abiertas 	<ul style="list-style-type: none"> ■ ocultar zonas con cubiertas ■ ocultar zonas con cubiertas ■ modificar campo de detección, cambiar lugar de montaje

ES

15. Eliminación

Aparatos eléctricos y embalajes han de someterse a un reciclamiento respetuoso con el medio ambiente.



¡No eche los aparatos eléctricos a la basura doméstica!

Solo para países de la UE: Según la Directiva europea vigente sobre residuos de aparatos eléctricos y electrónicos y su transposición al derecho nacional, aparatos eléctricos fuera de uso han de ser recogidos

por separado y sometidos a un reciclamiento respetuoso con el medio ambiente.

16. Garantía de fabricante

A usted, el comprador, le asisten ciertos derechos legales frente al vendedor. En la medida en que estos derechos existan en su país, ellos no se verán acortados ni limitados por nuestro Certificado de garantía. Le ofrecemos **5 años** de garantía sobre el estado y el funcionamiento impecables de su producto STEINEL Professional con técnica de sensores. Garantizamos que este producto carece de defectos derivados del material, la fabricación o construcción. Garantizamos la plena funcionalidad de todos los cables y piezas electrónicas, así como la ausencia de defectos en cualquier material empleado o en su superficie.

Reclamación:

Si usted desea reclamar su producto, envíelo, por favor, todo completo y a porte pagado junto con el tiquet de compra original que deberá indicar la fecha de compra y la denominación del producto a su vendedor o directamente a nuestra dirección, SAET-94 S.L. - C/Trepadella, nº 10, Pol. Ind. Castellbisbal Sud, E-08755 Castellbisbal (Barcelona). Recomendamos, por eso, guardar bien el tiquet de compra hasta que haya expirado el período de garantía. STEINEL no

responderá por gastos o riesgos de transporte con motivo del envío. Información para hacer constar un caso de garantía la obtendrá a través de nuestra página web www.steinel-professional.de/garantie Para cualquier caso de garantía o duda referente a su producto, nos puede llamar al número del Servicio Técnico +34 93 772 28 49.

5 AÑOS
DE GARANTÍA
DE FABRICANTE

Estimado cliente

Agradecemos-lhe acon-
fiança depositada em nós
ao comprar este sensor de
infravermelhos STEINEL.
Trata-se de um produto de
elevada qualidade produ-
zido, testado e embalado
com o máximo cuidado.

Antes de proceder à
instalação, familiarize-se
com estas instruções. Só
uma instalação e coloca-
ção em funcionamento
corretas podem garantir a
longevidade do produto e
um funcionamento fiável e
isento de falhas.

Fazemos votos que tenha
prazer ao trabalhar com o
seu novo sensor de infra-
vermelhos.

PT

1. Descrição do aparelho

- 1** Parafuso de fixação
- 2** Tampa estilizada
- 3** Lente (amovível e rota-
tiva para selecionar o
ajuste básico do alcance
máx. de 5 m ou 12 m)
- 4** Regulação crepuscular
2–2.000 lux
- 5** Ajuste do tempo
5 s–15 min.
- 6** Patilha de fixação (caixa
que pode ser aberta para
montagem e ligação à
rede)

2. Dados técnicos

Dimensões (a x l x p):	120 x 78 x 55 mm	
Potência:	Carga de lâmpada incandescente / halogéneo	1.000 W
	Lâmpadas fluorescentes, balastro eletrónico	1.000 W
	Lâmpadas fluorescentes, descompensado	500 VA
	Lâmpadas fluorescentes, compensado em série	406 VA
	Lâmpadas fluorescentes, compensadas em paralelo	406 VA
	Lâmpadas de halogéneo de baixa voltagem	1.000 VA
	LED < 2 W	16 W
	2 W < LED < 8 W	64 W
	LED > 8 W	64 W
	Carga capacitiva	132 µF
Ligação à rede:	230–240 V, 50 Hz	
Ângulo de deteção:	180° horizontal, 90° vertical	
Alcance do sensor:	Ajuste básico 1: máx. 5 m Ajuste básico 2: máx. 12 m (regulação de fábrica) + ajuste preciso por palas 1–12 m	
Ajuste do tempo:	5 s–15 min. (regulação de fábrica: 5 s)	
Regulação crepuscular:	2–2.000 lux (regulação de fábrica 2.000 lux)	
Grau de proteção:	IP 54	
Intervalo de temperatura:	-20 a +50 °C	

3. O princípio

O IS 2180-2 está equipado com dois sensores pirelétricos de 120°, que detetam a radiação térmica invisível proveniente de corpos em movimento (pessoas, animais, etc.). A radiação térmica, assim detetada, é convertida por meio de um sistema eletrónico, sendo

ligado a um ponto de consumo (p. ex. um candeeiro). Os obstáculos, como p. ex. muros ou vidros, não permitem a deteção de radiações térmicas, impossibilitando a comutação. Os dois sensores pirelétricos cobrem um ângulo de deteção de 180°, com um ângulo de abertura

de 90°. A lente é amovível e rotativa, o que possibilita duas regulações básicas do alcance máximo de 5 m ou 12 m.

Com os suportes de parede disponibilizados separadamente, o sensor de infravermelhos pode ser facilmente montado em cantos no interior e no exterior.

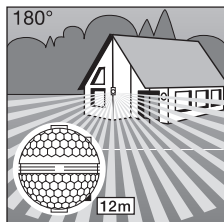

Alcance máx. 12 m

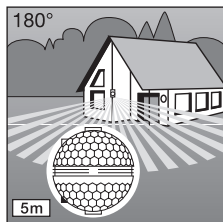

Alcance máx. 5 m

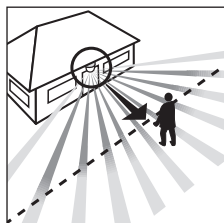

Aproximação: frontal

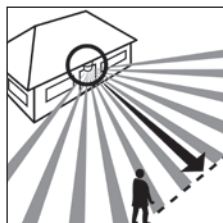

Aproximação: lateral

Importante: será possível detetar os movimentos de forma mais segura se o aparelho estiver instalado lateralmente em relação ao sentido de aproximação e se não houver obstáculos (como p. ex. árvores, muros, etc.), que impeçam a captação pelo sensor.

⚠ 4. Instruções de segurança

- Antes de executar qualquer trabalho no detetor de movimento, desligue a corrente de alimentação!
- Durante a montagem, o cabo elétrico a conectar deve estar isento de tensão. Para tal, desligue primeiro a corrente e verifique se não há tensão, usando um medidor de tensão.
- A instalação do sensor consiste essencialmente em lidar com tensão de rede. Por esse motivo, terá de ser realizada de forma profissional, segundo as respetivas prescrições de montagem e as condições de conexão nacionais em vigor. (DE-VDE 0100, AT-ÖVE-EN 1, CH-SEV 1000)
- Tenha em atenção que o sensor tem de ser protegido com um disjuntor de proteção de condutores de 10 A. O diâmetro máximo do cabo de rede não pode ser superior a 10 mm.
- Regule a intensidade da luz ambiente e ajuste o tempo apenas com a lente instalada.

5. Instalação / Montagem na parede

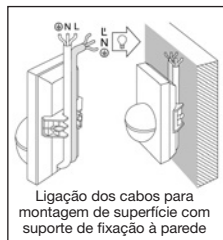
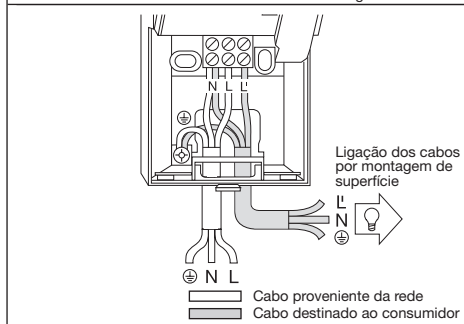
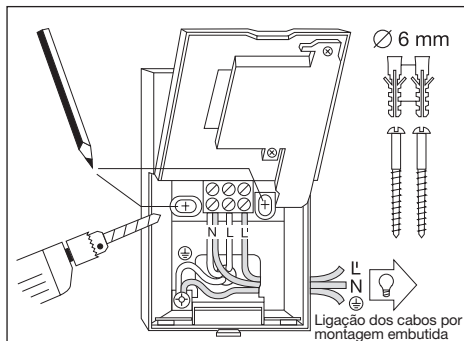

Nota: o suporte de parede de cantos para interior disponibilizado separadamente também pode ser usado para montagem na parede. Os cabos podem ser encaminhados convenientemente por trás do dispositivo por cima e ao longo da abertura da linha de alimentação de cabos montada na superfície.

O local de montagem deve encontrar-se a uma distância mínima de 50 cm do candeeiro, pois a sua radiação térmica pode ocasionar falsos disparos do sensor. A altura de montagem deve perfar aprox. 2 m, para permitir os alcances anunciados de 5 / 12 m.

Passos de montagem:

1. Tire a tampa estilizada
2. Solte a patilha de fixação **6** e abra a metade inferior da caixa,
3. Marque os furos,
4. Faça os furos, coloque as buchas (Ø 6 mm),
5. Consoante o caso, montagem de superfície ou embutida, abra uma passagem para o cabo ou faça um furo na parede.
6. Introduza e conecte o cabo proveniente da rede e o cabo destinado ao consumidor. Use bujões vedantes, no caso de montagem saliente dos cabos.

a) Conexão do cabo proveniente da rede

O cabo proveniente da rede é formado por 2 a 3 fios:

L = fase

N = neutro

PE = fio de proteção à terra (⊕)

Em caso de dúvida, procure identificar os cabos com um busca-polos; a seguir, volte a desligar a tensão.

A fase (**L**) e o neutro (**N**) são conectados de acordo com a ocupação dos bornes.

O fio de proteção é fixado ao contacto de terra (⊕).

Naturalmente que no cabo de rede pode estar montado um interruptor de rede do tipo "liga - desliga".

Como alternativa, o sensor pode ser ativado manualmente durante o tempo predefinido através de uma tecla de contacto de rutura no cabo proveniente da rede.

b) Conexão do cabo destinado ao consumidor

O cabo destinado ao consumidor é também formado por 2 a 3 fios. A fase da lâmpada liga-se ao borne com a marca **L'**. O neutro liga-se ao borne com a marca **N** partilhado pelo neutro do cabo proveniente

da rede. O fio de proteção à terra liga-se ao contacto de terra (⊕).

7. Aparafuse e volte a fechar a caixa.

8. Coloque a lente (alcançe opcional, máx. 5 m ou 12 m) v. capítulo sobre o ajuste do alcance.

9. Ajuste o tempo **5** e a regulação crepuscular **4** (v. capítulo Funções).

10. Coloque a tampa estilizada **2** e fixe-a com o parafuso **1** para que não possa ser removida indevidamente.

Importante: Se trocar as ligações, pode danificar o aparelho.

6. Montagem do suporte de fixação à parede angular

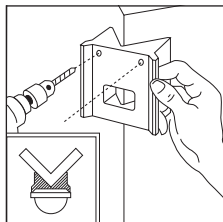
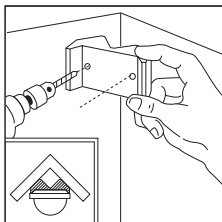

Com os suportes de parede para cantos, o IS 2180-2 pode ser montado convenientemente em cantos no interior e exterior. Use o suporte de parede para cantos como escantilhão de perfuração ao fazer os furos. Desta forma, ajustará o furo no ângulo certo e o suporte de parede para cantos poderá ser montado sem problemas. Os suportes de parede para cantos (EAN 40071085131 preto / 40071085148 branco) são disponibilizados como acessórios.

7. Funções

O sistema pode ser posto em funcionamento depois de realizar a ligação à rede, feche a caixa e coloque

lente. A tampa estilizada **2** oculta duas possibilidades de ajuste.

Importante: regular a intensidade da luz ambiente e ajustar o tempo apenas com a lente instalada.

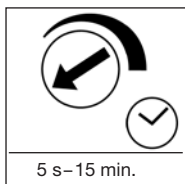

Retardamento na inativação (ajuste do tempo)

A duração desejada da luz da lâmpada pode ser ajustada progressivamente entre 5 s e 15 min. Quando o parafuso de ajuste se encontra no limite do lado esquerdo significa que está

regulado o tempo mínimo (aprox. 5 s). Quando o parafuso de ajuste se encontra no limite do lado direito significa que está regulado o tempo máximo (aprox. 15 min.). Recomendamos que ajuste o tempo mínimo para efeitos da regulação da área de deteção e para o teste de funcionamento.

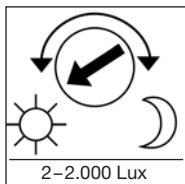

Regulação crepuscular (limiar de resposta)

O limiar de resposta desejado pode ser ajustado continuamente de aprox. 2 a 2.000 lux. Quando o parafuso de ajuste se encontra no limite do lado esquerdo, significa que está em regime diurno com

aprox. 2.000 lux. Quando está no limite do lado direito, significa que está em regime noturno com aprox. 2 lux. Para regular a área de deteção e proceder ao teste de funcionamento à luz do dia, o parafuso de ajuste tem de estar no limite esquerdo.

8. Ajustes básicos do alcance

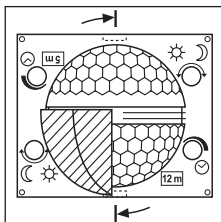

A lente do IS 2180-2 está dividida em duas áreas de detecção. Com uma das metades obtém-se um alcance máx. de 5 m e com a outra um alcance máx. de 12 m (com altura de montagem de aprox. 2 m). Depois de colocar a lente (encaixar a lente com firmeza na guia prevista para este fim), o alcance

máx. selecionado de 12 m ou 5 m é indicado em baixo, do lado direito. Aplicando uma chave de fendas lateralmente, a lente pode ser desencaixada e recolocada na posição correspondente ao alcance pretendido.

PT

9. Exemplos

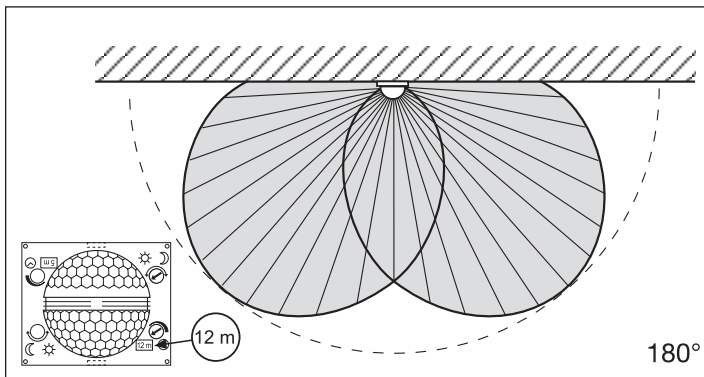
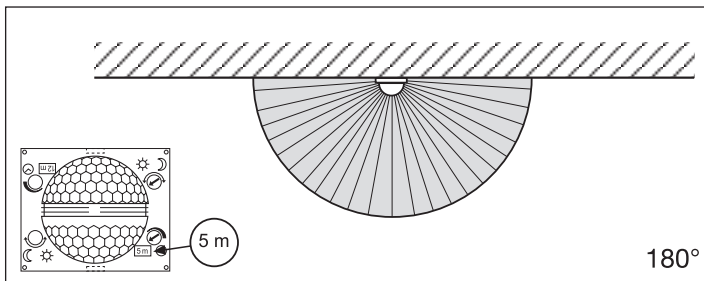

10. Ajuste preciso específico com palas

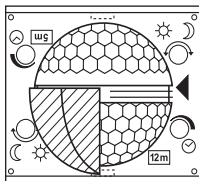
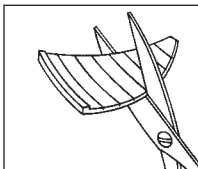

A área de detecção pode ser ajustada de forma exata através da colocação de palas, a fim de excluir ou vigiar seletivamente áreas extra como p. ex. passeios ou propriedades vizinhas. As palas podem ser separadas pelas divisões pré-marcadas ou cortadas com uma tesoura, quer na horizontal quer na vertical. Essas palas podem ser depois colocadas na reentrância mais acima a meio da lente. Depois de colocar a tampa estilizada elas ficam fixadas.

(Ver em baixo: exemplos de redução do ângulo de detecção e de limitação do alcance.)

11. Exemplos

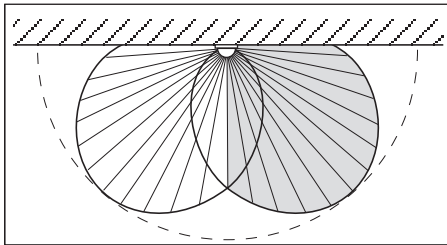
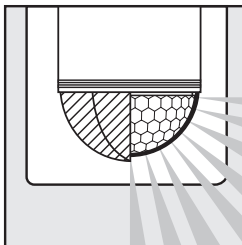
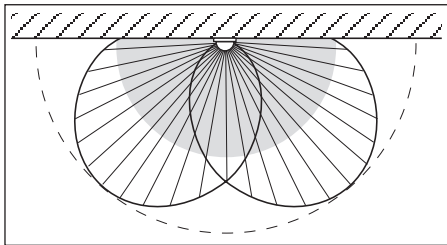
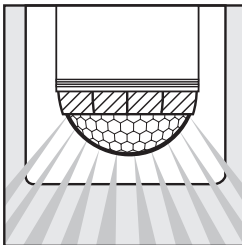

12. Exemplos de conexão

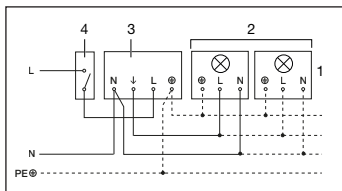

1. Candeeiro sem neutro

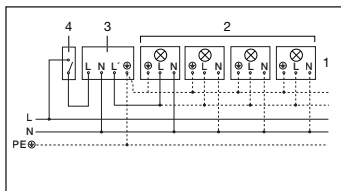

2. Candeeiro com neutro

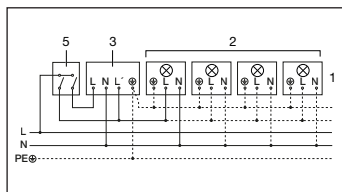

3. Conexão mediante comutador de lustre para modo manual e automático

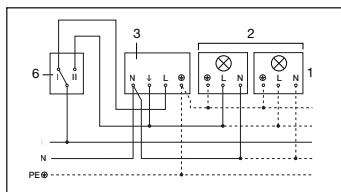

4. Conexão mediante comutador inversor para modo de luz permanente e automático

Posição I: Modo automático
Posição II: Modo manual, iluminação contínua
Atenção: não se pode desligar a instalação, só é possível seleccionar uma das posições I e II.

- 1) por ex. 1-4 x lâmpadas incandescentes de 100 W
- 2) Consumidores, iluminação máx. 1.000 W (ver Dados Técnicos)
- 3) Bornes de conexão do IS 2180-2
- 4) Interruptor no interior da casa
- 5) Comutador em série no interior da casa, modo manual, automático
- 6) Comutador de escada no interior da casa, modo automático, luz contínua

13. Funcionamento / conservação

O sensor de infravermelhos é adequado para a ativação automática de luzes. O aparelho não se adequa a sistemas de alarme antirroubo especiais, uma vez que não está garantida a proteção contra sabotagem exigida por lei. As influências clima-

téricas podem deteriorar o funcionamento do detetor de movimento. As rajadas fortes de vento, a neve, a chuva e o granizo podem causar uma ativação errada, porque o sistema não consegue distinguir entre alterações súbitas de tem-

peratura e irradiação proveniente de fontes de calor. Se estiver suja, a lente de deteção pode ser limpa com um pano húmido (sem usar produtos de limpeza).

14. Falhas de funcionamento

Falha	Causa	Solução
IS 2180-2 sem tensão	<ul style="list-style-type: none">■ Fusível queimado, não ligado■ Curto-circuito■ Interruptor de rede DESLIGADO	<ul style="list-style-type: none">■ Fusível novo, ligar o interruptor de rede, verificar o condutor com medidor de tensão■ Verificar as conexões■ Ligar
IS 2180-2 não liga	<ul style="list-style-type: none">■ Durante o regime diurno a regulação crepuscular está ajustada para o regime noturno■ Lâmpada incandescente fundida■ Interruptor de rede DESLIGADO■ Fusível queimado■ Área de deteção ajustada incorretamente	<ul style="list-style-type: none">■ Reajustar■ Substituir a lâmpada■ Ligar■ Fusível novo, verificar eventualmente a conexão■ Reajustar
IS 2180-2 não desliga	<ul style="list-style-type: none">■ Movimento constante na área de deteção■ Candeeiro ligado está dentro da área de deteção e volta a ligar, devido a alteração térmica■ Comuta para o regime contínuo através do comutador em série no interior da casa	<ul style="list-style-type: none">■ Examinar a área e eventualmente reajustar ou cobrir com pala■ Modificar a área ou cobrir com pala■ Colocar o comutador em série em modo automático
IS 2180-2 está sempre a LIGAR / DESLIGAR	<ul style="list-style-type: none">■ O candeeiro ligado está dentro da área de deteção■ Encontram-se animais em movimento dentro da área de deteção■ Fonte térmica (p.ex. exaustor) dentro da área de deteção	<ul style="list-style-type: none">■ Modificar a área ou cobrir com pala, aumentar a distância■ Modificar a área ou cobrir com pala■ Modificar a área ou cobrir com pala
IS 2180-2 liga inadvertidamente	<ul style="list-style-type: none">■ O vento agita árvores e arbustos na área de deteção■ São detetados automóveis a passar na estrada■ Alteração térmica súbita devido a influências climáticas (vento, chuva, neve) ou ar evacuado de ventiladores, janelas abertas	<ul style="list-style-type: none">■ Suprimir áreas com as palas■ Suprimir áreas com as palas■ Modificar a área, mudar para outro local de montagem

15. Reciclagem

Equipamentos elétricos, acessórios e embalagens devem ser entregues num posto de reciclagem ecológica.



Nunca deite equipamentos elétricos para o lixo doméstico!

Apenas para estados membros da U.E.:

Segundo a diretiva europeia relativa aos resíduos de equipamentos elétricos e eletrónicos, e a respetiva transposição para o direito nacional, todos os equipamentos elétricos

e eletrónicos em fim de vida útil devem ser recolhidos separadamente e entregues nos pontos de recolha previstos para fins de reutilização ecológica.

16. Garantia do fabricante

Enquanto comprador, tem direito a uma garantia quer seja legal ou por defeitos de fabrico junto do vendedor. A nossa declaração de garantia não tem qualquer efeito substitutivo nem limitador sobre estes direitos. Nós concedemos-lhe 5 anos de garantia sobre o perfeito estado e o correto funcionamento do seu produto da série STEINEL Professional. Garantimos-lhe que o produto não apresenta quaisquer defeitos de material, fabrico e construção. Garantimos as perfeitas condições de funcionamento de todos os componentes eletrónicos e cabos, bem como a ausência de defeitos em todos os materiais utilizados e respetivos acabamentos.

Reclamação:

se pretender fazer uma reclamação, ao abrigo da garantia, envie por favor, o seu produto completo com os respetivos portes pagos e acom-panhado pelo original da fatura de compra, que deverá conter obrigatoriamente a data da compra e a designação inequívoca do produto, ao seu revendedor ou diretamente a nós: F. Fonseca, S.A. - Rua João Francisco do Casal 87-89, 3800-266 Aveiro. Por isso, recomendamos que guarde a sua fatura de compra

num local seguro até o prazo de garantia expirar. A F. Fonseca, S.A. não assumirá qualquer responsabilidade pelos custos e riscos de transporte na devolução de um produto. Para obter informações sobre como reclamar o seu direito a uma intervenção ao abrigo da garantia, visite o nosso site em www.ffonseca.com. Se necessitar de uma intervenção ao abrigo da garantia ou se tiver qualquer dúvida em relação ao seu produto, contacte-nos através da nossa linha de assistência: +351 234 303 900.

Bäste kund!

Tack för det förtroende du har visat oss genom att köpa din nya STEINEL IR-sensor. Den högvärdiga kvalitetsprodukt du har bestämt dig för har tillverkats, testats och förpackats med största

omsorg. Vi ber dig att noga läsa igenom denna montageanvisning innan du installerar apparaten. Korrekt installation och idrifttagning är en förutsättning för långvarig, tillförlitlig

och störningsfri drift. Vi hoppas att du får stor nytta av rörelsevakten.

1. Apparatbeskrivning

- | | | |
|---|--|--|
| 1 Fästskruv | 4 Skymningsinställning
2–2.000 Lux | 6 Spärrklack (uppfällbart lock vid montage och anslutning av kabel) |
| 2 Frontkåpa | 5 Tidsinställning
5 sekunder till 15 minuter | |
| 3 Lins (kan tas bort och vridas för val av räckvidd max. 12 eller 5 m) | | |

2. Tekniska data

Mått (H × B × T):	120 × 78 × 55 mm	
Effekt:	Glöd- / halogenlamplast	1.000 W
	Lysrör elektroniskt förkopplingsdon	1.000 W
	Lysrör okompenserade	500 VA
	Lysrör seriekompenserade	406 VA
	Lysrör parallellkompenserade	406 VA
	Lågvolt halogenlampor	1.000 VA
	LED < 2 W	16 W
	2 W < LED < 8 W	64 W
	LED > 8 W	64 W
	Kapacitiv belastning	132 µF
Nätspänning:	230–240 V, 50 Hz	
Bevakningsvinkel:	180° horisontellt, 90° vertikalt	
Räckvidd:	Linsläge 1: max 5 m Linsläge 2: max 12 m (fabriksinställning) Finjustering med täckplattor.	
Tidsinställning:	5 sek. – 15 min	
Skymningsnivå:	2–2.000 lux	
Skyddsklass:	IP 54	
Temperaturområde:	-20 till +50 °C	

3. Princip

Sensorn IS 2180-2 är utrustad med två 120° pyro-sensorer som känner av den osynliga värmestrålningen från kroppar i rörelse (människor, djur etc). Den registrerade värmestrålningen omvandlas på elektronisk väg och kopplar in en ansluten förbrukare (t.ex. en lampa).

Murar, fönster etc hindrar värmestrålningen från att nå fram till sensorn och den anslutna förbrukaren kopplas då inte in. Med de två pyro-sensornerna uppnås en bevakningsvinkel av 180° vid en öppningsvinkel av 90°. Linsen kan tas av och vridas för två grundinställ-

ningar av räckvidden: max. 5 eller 12 m. Med väggfästena som säljs separat kan du enkelt montera den infraröda sensorn i inner- och ytterhörn.

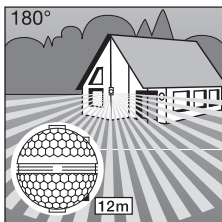

Räckvidd max. 12 m

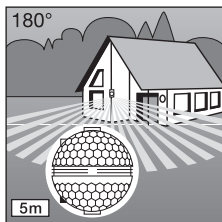

Räckvidd max. 5 m

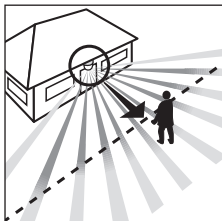

Rörelseriktning: Framåt

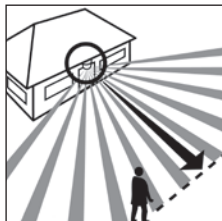

Rörelseriktning: I sidled

Viktigt: Den säkraste rörelse-bevakningen uppnås när apparaten monteras i rätt vinkel mot rörelseriktningen och inga hinder finns i vägen för sensorn (t.ex. träd, murar etc). OBS - maximal räckvidd nås ej vid rörelse rakt emot sensorn.

4. Säkerhetsanvisningar

- Innan arbetet påbörjas med rörelsevaktens måste spänningsförsörjningen kopplas bort!
- Inkoppling måste utföras i spänningsfritt tillstånd. Bryt strömmen och kontrollera med spänningsprovare att alla parter är spänningslösa. Därefter kan inkoppling ske.
- Eftersom sensorn installerats till nätspänningen måste arbetet utföras på fackmannamässigt sätt och enligt gällande starkströmsföreskrifter. (DE-VDE 0100, AT-ÖVE-EN 1, CH-SEV 1000)
- Notera att vaktens ska säkras av med 10 A. Anslutande kabel får avmantlas max 10.
- Tids- och skymningsinställning skall endast göras med monterad lins.

5. Installation / väggmontage

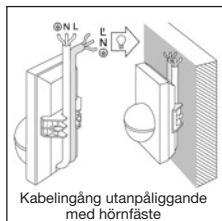
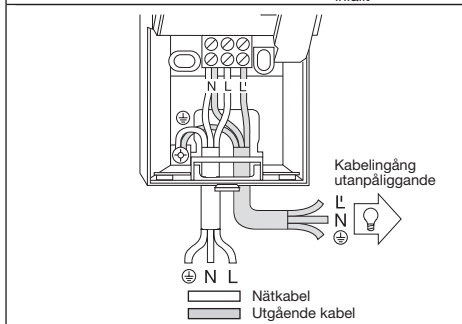
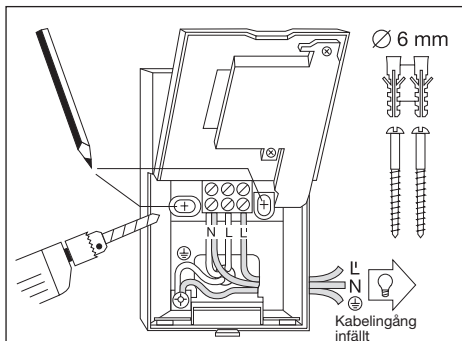

Observera: För väggmontering kan du även använda väggfästet för innerhörn som säljs separat. Kablarna dras då bakom enheten uppifrån och genom öppningen på den utanpåliggande kabelkanalen.

Monteringsplatsen skall vara minst 50 cm från belysning eftersom värmestrålningen från belysningen kan orsaka felutlösning av sensorn. För att de angivna räckvidderna 5 resp. 12 m skall uppnås skall monteringshöjden vara ca 2 m.

Montagesteg:

1. Ta av frontkåpan **2**.
2. Lossa spärrhaken **6** och fäll upp undre fronthalvan.
3. Märk upp för borrhål.
4. Borra hålen och sätt in pluggar (Ø 6 mm).
5. Ta upp hål i sensorns vägg för utanpåliggande eller infälld kabel.
6. Dra igenom kabeln och anslut. Vid utanpåliggande kabel ska medföljande gummitätning användas.

a) Anslutning av nätkabel

Nätkabeln består av en 2-3-ledarkabel:

L = Fas

N = Nollledare

PE = Skyddsledare (⊕)

Om man är osäker måste man identifiera kablarna med en spänningsprovare. Koppla sedan bort spänningen igen. Fas (L) och nollledare (N) skall anslutas enligt plintmärkningen. Skyddsledaren skall klämmas fast mot jordskruven (⊕).

Sensorn kan naturligtvis förkopplas med en Till / Från-brytare.

b) Anslutning av utgående kabel

Även kabel till belastningen (t.ex. lampa) består av en 2-3 ledarkabel. Kabelns ledare ansluts till plint märkt L'. Nollledare ansluts till plint märkt N tillsammans med nollledaren från belastningen. Skyddsledaren ansluts till jordskruven (⊕).

7. Skruva på huset och stäng igen.

8. Montera linsen (räckvidd valfritt max. 5 eller 12 m, se avsnittet om räckviddsinställning.

9. Gör tids- **5** och skymningsinställning **4** (se avsnitt Funktioner.)

10. Montera frontkåpa **2** och spärra den med lös-

skruven **1** så att den inte kan tas bort obehörigt.

Viktigt: Förväxling av parterna vid anslutning av nätspänningen kan leda till att sensorn skadas.

6. Montage på hörnfäste

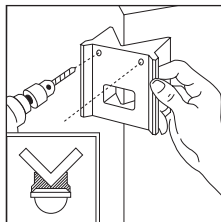
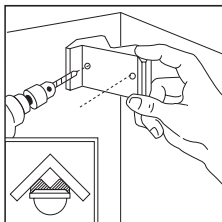

Med hörnväggfästena kan du enkelt montera IS 2180-2 ECO i inner- och ytterhörn. Använd hörnväggfästet som bormall när du borrar hålen. På så sätt hamnar borrhålen i rätt vinkel och hörnväggfästet kan monteras utan problem. Hörnväggfäste (EAN 40071085131 svart / 40071085148 vit) finns som tillbehör.

SE

7. Funktioner

När vakten är ansluten, linsen monterad och fronten på plats kan anläggningen

tas i drift. Två inställningsmöjligheter finns bakom frontkåpan **2**.

Viktigt: Tids- och skymningsinställning skall endast göras med monterad lins.

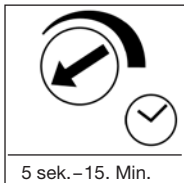

Tidsfördröjning (Efterlystid)

Lampans efterlystid kan ställas in steglöst från ca 5 sekunder upp till max. 15 minuter. Ställskruvens vänstra ändläge ger den kortaste tiden ca 5 sekunder och höger ändläge den längsta

tiden ca 15 minuter. Vid inställning av bevakningsområdet och för funktionstest är det lämpligast att den kortaste tiden är inställd.

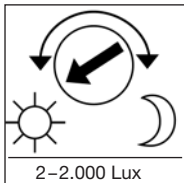

Skymningsinställning (aktiveringströskel)

Önskad aktiveringströskel för sensorn kan ställas in steglöst från ca 2 Lux till 2.000 Lux. Ställskruvens vänstra ändläge betyder dagsljusdrift ca 2.000 Lux.

Ställskruvens högra ändläge betyder skymningsdrift ca 2 Lux. Vid inställning av bevakningsområdet och för funktionstest vid dagsljus måste ställskruven vara i vänster ändläge.

8. Inställning av räckvidd

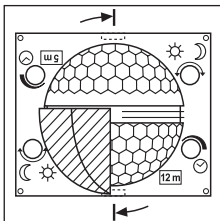

Linsen på IS2180-2 är uppdelad i två bevakningsområden. Med den ena halvan uppnås en räckvidd av max.5 m och med den andra en räckvidd av max. 12 m (vid en montagehöjd av ca 2 m). När linsen är fastsatt, anges det ner till höger vilken max. räckvidd (12 eller 5 meter) som är vald.

Linsen kan lossas ur sitt fäste med en skruvmejsel och sätts tillbaka enligt önskad räckvidd.

9. Exempel

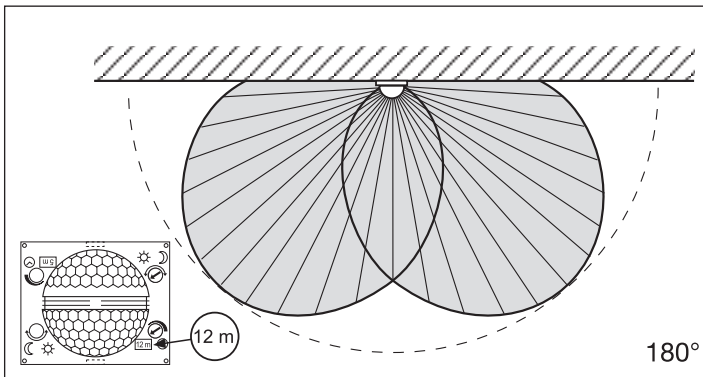
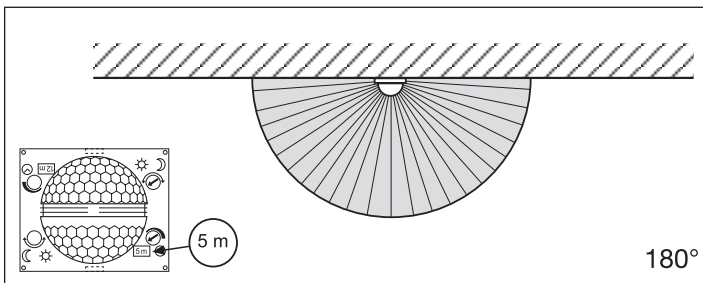

10. Individuell finjustering med täckplattor

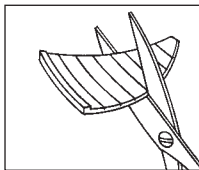

För att avgränsa vissa områden som t.ex. gångvägar eller granntomt kan bevakningsområdet fininställas genom montering av täckplattor. Täckplattorna kan brytas av eller klipplas med sax längs den spårade indelningen i lodräta och vågräta avsnitt.

De kan sedan sättas in i den översta fördjupningen i mitten av linsen. När frontkåpan är fastskruvad så sitter de fast permanent.

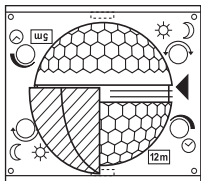

(Se nedan: Exempel på minskning av bevakningsvinkel och räckvidd.)

SE

11. Exempel

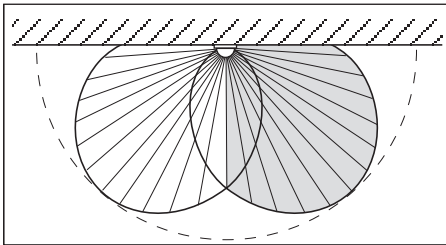
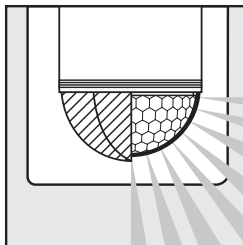
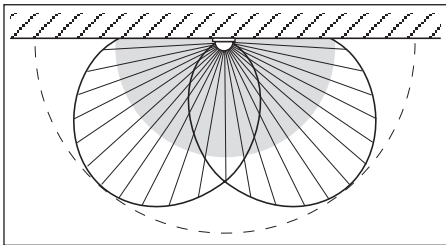
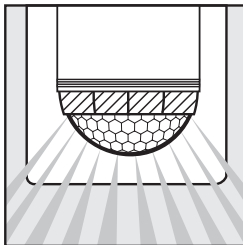

12. Kopplingsexempel

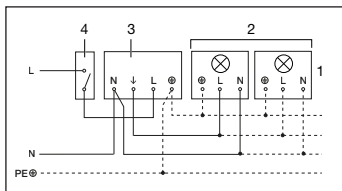

1. Belysning utan nolledare

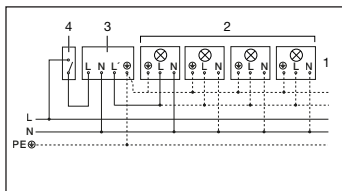

2. Belysning med befintlig nolledare

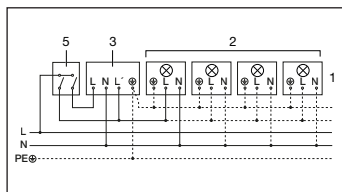

3. Koppling med 2-polig brytare för manuell och automatisk drift

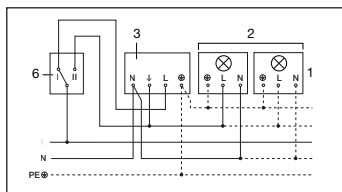

4. Koppling via 2-polig brytare för fast sken respektive automatisk

Läge I: Automatisk drift

Läge II: Manuell drift med kontinuerlig belysning

Observera: Frånkoppling av anläggningen är inte möjlig, bara driftsval mellan läge I och II.

- 1) T. ex. 1–4 × 100 W glödlampor
- 2) Belastning max 1.000 W (se tekniska data).
- 3) Inkopplingsplintar för sensorn IS2180-2
- 4) Inomhusbrytare
- 5) Inomhus 2-polig brytare, manuell drift / automatisk
- 6) Inomhus växelbrytare för fast sken och automatisk drift

13. Drift / Skötsel

Rörelsevakten är avsedd för automatisk inkoppling av belysning. Apparaten är inte avsedd för professionella tjuvarlarm, eftersom den inte uppfyller de krav som ställs mot övervakning och sabotage. Väderleksförhållandena kan påverka rörelsevaktens funktion. Kraftiga vindbyar,

snöfall, regn- och hagelskurkar kan orsaka felutlösning, eftersom de plötsliga temperaturskillnaderna inte kan skiljas från normala värmekällor. Bevakningslinsen kan rengöras med en fuktig trasa (utan rengöringsmedel).

14. Driftstörningar

Störning	Orsak	Åtgärd
IS2180-2 saknar spänning	<ul style="list-style-type: none">■ Defekt säkring, brytaren ej inkopplad■ Kortslutning■ Brytare AV	<ul style="list-style-type: none">■ Byt säkring, slå till nätströmbrytaren. Testa med spänningsprovare■ Kontrollera anslutningarna■ Brytare PÅ
IS2180-2 tändar ej belysningen	<ul style="list-style-type: none">■ Vid dagdrift, Skymningsinställningen inställd på nattdrift■ Defekt glödlampa■ Nätströmbrytaren frånslagen■ Säkring defekt■ Bevakningsområdet felinställt	<ul style="list-style-type: none">■ Ändra inställningen till rätt läge■ Byt glödlampa■ Slå till strömbrytaren■ Byt säkring, kontrollera ev. anslutningen■ Justera inställningen
IS 2180-2 bryter ej	<ul style="list-style-type: none">■ Ständig rörelse i bevakningsområdet■ Inkopplade lampor befinner sig i bevakningsområdet och orsakar ny inkoppling genom temperaturinverkan■ Inomhusbrytaren i läge för fast belysning	<ul style="list-style-type: none">■ Kontrollera området och ställ in på nytt vid behov eller använd avskärmningar■ Ändra inställning eller skärma av med täckplattor■ Brytare i automatikläge
IS 2180-2 kopplar ständigt till och från	<ul style="list-style-type: none">■ Inkopplade belysningar och vakt befinner sig i bevakningsområdet■ Djur rör sig i området■ Värmekällor (ventiler) befinner sig i bevakningsområdet	<ul style="list-style-type: none">■ Ändra områdesinställningen eller avskärma, öka avståndet mellan vakt och belysning.■ Ändra områdesinställningen eller skärma av■ Ändra områdesinställningen eller skärma av
IS 2180-2 ger oönskade tändningar	<ul style="list-style-type: none">■ Rörelser från träd eller andra växter i området■ Påverkan från bilar på gatan■ Plötsliga temperaturförändringar genom vädrets inverkan (vind, regn, snö) eller fläktutlopp, öppna fönster	<ul style="list-style-type: none">■ Avskärma området med täckplattor■ Avskärma området med täckplattor■ Ändra områdesinställningen eller flytta sensorn.

SE

15. Avfallshantering

Elapparater, tillbehör och förpackning måste lämnas in till miljövänlig återvinning.



Kasta inte elapparater i hushållssoporna!

Gäller endast EU-länder: Enligt det gällande europeiska direktivet om uttjänta elektriska och elektroniska apparater och dess omsättning i nationell lagstiftning, måste uttjänta elapparater lämnas in till miljövänlig återvinning.

16. Tillverkargaranti

Tillverkargaranti STEINEL GmbH, Dieselstraße 80-84, DE-33442 Herzbrock-Clarholz, Tyskland

Alla produkter från STEINEL uppfyller högsta kvalitetsanspråk. Av den anledningen tillhandahåller vi som tillverkare dig som kund gärna en garanti enligt nedanstående villkor:

Garantin omfattar frihet från brister, som bevisligen beror på ett material- eller tillverkningsfel och omgående meddelas oss efter att det konstaterats och inom garantitiden. Garantin omfattar samtliga STEINEL Professional-produkter som köps och används i Tyskland.

Vår garanti för konsumenter

Nedanstående bestämmelser gäller för konsumenter. En konsument är varje naturlig person som vid köptransaktionen varken utövar sin industriella eller självständiga yrkesverksamhet.

Du kan välja, om vi ska fullgöra garantin genom en gratis reparation, gratis utbyte (evtl. genom en lik- eller mervärdig, nyare modell) eller genom ett tillgodohavande. Garantitiden för den STEINEL Professional-produkt som du köpt är

för sensorer, strålkastare, utomhus- och inomhusbelysning: **5 år** för varmluft- och varmlimprodukter: **1 år** alltid från produktens inköpsdatum. Vi åtar oss transportkostnaderna för retursändningen men inte transportriskerna.

Vår garanti för företagare Nedanstående bestämmelser gäller för företagare. Företagare är en naturlig eller juridisk person eller ett rättskapabelt personbolag som vid köptransaktionen utövar sin industriella eller självständiga yrkesverksamhet.

Vi avgör, om vi ska fullgöra garantin genom gratis åtgärdande av bristerna, gratis utbyte (evtl. genom en lik- eller mervärdig, nyare modell) eller genom ett tillgodohavande. Garantitiden för den STEINEL Professional-produkt som du köpt är för sensorer, strålkastare, utomhus- och inomhusbelysning: **5 år** för varmluft- och varmlimprodukter: **1 år** alltid från produktens inköpsdatum. Inom ramen för garantin ersätter vi inte dina utgifter som krävs vid en kompletterande prestation och inte dina utgifter vid utbyggnaden av den bristfälliga

produkten och inbyggnaden av en utbytesprodukt.

Garantirättigheter, kostnadsfrihet

De tjänster som beskrivs här gäller utöver de lagliga garantianspråken - inklusive särskilda skyddsbestämmelser för konsumenterna - och begränsar eller ersätter inte dessa. Att utöva sina lagliga rättigheter vid brister är kostnadsfritt.

Undantaget från garantin Uttryckligen undantagna från denna garanti är alla utbytbara ljuskällor. Därutöver bortfaller garantin:

- vid normal förslitning p.g.a. användning eller annan naturlig förslitning på produktdelar eller brister på STEINEL Professional-produkten, som beror på normal förslitning p.g.a. användning eller annan naturlig förslitning,
- vid användning av produkten för ändamål den inte är avsedd eller vid osaklig användning eller om bruksanvisningen ignoreras,
- om till- och ombyggnader resp. andra modifikationer på produkten genomförts egenmäktigt eller om brister kan hänföras till att tillbehörs-, kompletterings- eller reservdelar inte är STEINEL originaldelar,
- om underhåll och skötsel av produkten inte motsvarat

16. Tillverkargaranti

bruksanvisningen,
- om montering och installation inte utförts enligt installationsbestämmelserna från STEINEL,
- vid transportskador eller förluster.

Tysk lags giltighet

Tysk lagstiftning gäller och undantaget är överenskommelsen med Förenta Nationerna om avtal för den internationella varuhandeln (CISG).

Göra gällande

Om du vill ta din garanti i anspråk, så skickar du din produkt fullständig tillsammans med originalkvittot, där köpedatum och produktbeteckning måste framgå, till din återförsäljare eller direkt till oss, Karl H Ström AB, Verktygsvägen 4, SE-55302 Jönköping. Därför rekommenderar vi att du sparar kvittot väl tills garantitiden har gått ut.

SE

5 Å R S
TILLVERKAR
GARANTI

Kære kunde

Mange tak for den tillid, du har vist os ved at købe denne infrarøde sensor fra STEINEL. Du har valgt et produkt af høj kvalitet, som er fremstillet, testet og

emballeret med største omhu. Læs venligst monteringsvejledningen, før du monterer sensoren. For kun faglig korrekt installering og idrifttagning sikrer langvarig, pålidelig og fejlfri drift.

Vi ønsker dig god fornøjelse med den nye infrarøde sensor.

1. Beskrivelse

- | | | |
|--|--|---|
| 1 Sikringskrue | 4 Skumringsindstilling
2–2.000 lux | 6 Stoppeknap (kabinet-
tet kan vippes op med
henblik på montering og
netttilslutning) |
| 2 Designkappe | 5 Tidsindstilling
5 sek. – 15 min. | |
| 3 Linse (aftagelig og
drejelig mhp. række-
viddeindstilling på
maks. 5 eller 12 m) | | |

2. Tekniske data

Mål (h x b x d):	120 x 78 x 55 mm	
Effekt:	Gløde- / halogenpærelast	1.000 W
	Lysstofrør elektron. forkobl.-enhed	1.000 W
	Lysstofrør ukompenseret	500 VA
	Lysstofrør seriekompenseret	406 VA
	Lysstofrør parallelkompenseret	406 VA
	Lavspændingshalogenpærer	1.000 VA
	LED < 2 W	16 W
	2 W < LED < 8 W	64 W
	LED > 8 W	64 W
	Kapacitiv belastning	132 µF
Registreringsvinkel:	180° horisontalt, 90° vertikalt	
Sensorens rækkevidde:	Grundindstilling 1: maks. 5 m Grundindstilling 2: maks. 12 m (fabriksindstilling) + finjustering vha. blændestykker 1–12 m	
Tidsindstilling:	5 sek. – 15 min. (fabriksindstilling: 5 sek.)	
Skumringsindstilling:	2–2.000 lux (fabriksindstilling: 2.000 lux)	
Kapslingsklasse:	IP 54	
Temperaturområde:	-20 til +50 °C	

3. Princippet

IS 2180-2 er udstyret med to 120°-pyro-sensorer, som registrerer den usynlige varmeudstråling fra genstande, der bevæger sig (mennesker, dyr etc.). Varmeudstrålingen omsættes elektronisk, og en tilsluttet bruger (f.eks. en lampe) tændes. Der registreres

ingen varmeudstråling gennem forhindringer som f.eks. mure eller vinduer, og der sker dermed heller ingen aktivering. Ved hjælp af de to pyro-sensorer opnås en registreringsvinkel på 180° med en åbningsvinkel på 90°. Linsen kan afmonteres og drejes.

Dette giver mulighed for to rækkeviddeindstillinger på maks. 5 eller 12 m. Med vægholderne, som kan modtages særskilt, lader infrarød-føleren sig problemfrit montere på ind- og udvendige hjørner.

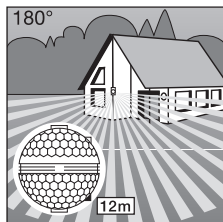

Rækkevidde maks. 12 m

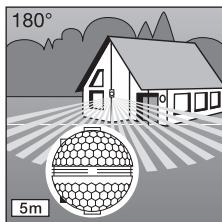

Rækkevidde maks. 5 m

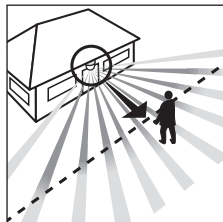

Bevægelsesretning:
frontal

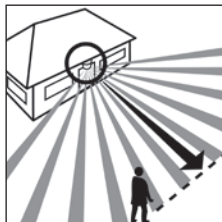

Bevægelsesretning:
på tværs

Vigtigt: Den bedste bevægelsesregistrering opnås, hvis apparatet monteres vinkelret i forhold til bevægelsesretningen, og der ikke er forhindringer (f.eks. træer, mure etc.), der blokerer udsynet.

4. Sikkerhedsanvisninger

- Afbryd strømtilførslen, før arbejdet på sensoren påbegyndes!
- Ved montering skal elledningen, der skal tilsluttes, være spændingsfri. Afbryd derfor først strømtilførslen, og kontroller med en spændingsstester, at den er spændingsfri.
- Ved montering af sensoren er der tale om arbejde med netspænding. Montering skal derfor udføres fagligt korrekt og i overensstemmelse med de gældende installationsforskrifter og tilslutningsbestemmelser. (DE-VDE 0100, AT-ÖVE-EN 1, CH-SEV 1000)
- Bemærk, at sensoren skal sikres med et 10 A beskyttelsesrelæ. Netledningen må maksimalt have en diameter på 10 mm.
- Tids- og skumringsindstilling foretages først, når linsen er monteret.

5. Installation / vægmontering

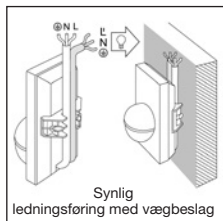
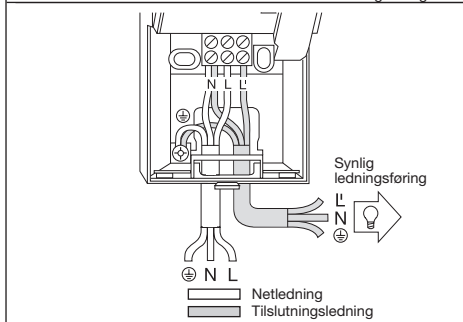
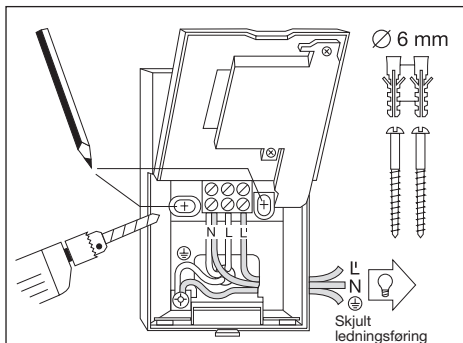

Sensoren bør monteres min. 50 cm fra lampen, da varmedstrålingen kan medføre aktivering af sensoren. For at opnå den anførte rækkevidde på 5 / 12 m bør sensoren monteres i ca. 2 m højde.

Montering:

1. Tag designkappen **2** af
2. Løsn stoppeknappe **6**, og vip den nederste halvdel af kabinettet op **3**. Marker hullerne **4**. Bor huller, og sæt dyvlerne (Ø 6 mm) i
5. Forbered væggen til synlig eller skjult ledningsføring.
6. Træk net- og tilslutningsledningen, og tilslut dem. Anvend gummipropser ved synlig ledningsføring.

a) Tilslutning af netledning

Netledningen består af en 2- eller 3-leder ledning:

L = fase

N = nulleder

PE = beskyttelsesleder (⊕)

Hvis du er i tvivl, skal du identificere ledningen med en spændingstester og herefter slå strømmen fra. Fase (**L**) og nulleder (**N**) tilsluttes iht. klemlisten. Beskyttelseslederen forbindes til jord (⊕).

I netledningen kan man naturligvis montere en tænd / sluk-kontakt. Som et alternativ kan sensoren i den indstillede periode aktiveres manuelt vha. en brydekontakt i netledningen.

Henvisning: Til vægmontagen kan også den særskilt leverede vægholder til indvendige hjørner benyttes. Kablerne kan på den måde bekvemt, bag på apparatets side, føres ovenfra og gennem kabeltilførselsåbningspuds.

b) Tilslutning af tilslutningsledning

Lampens tilslutningsledning består ligeledes af en 2- eller 3-leder ledning. Lampens strømførende leder tilsluttes klemmen markeret med **L**. Nullederen monteres sammen med netledningens nulleleder i

klemmen markeret med **N**. Beskyttelseslederen forbindes til jord (⊕).

7. Kabinettet monteres og lukkes igen.

8. Linsen sættes på (rækkevidde hhv. maks. 5 eller 12 m) se kapitlet Rækkeviddeindstilling.

9. Tids- **5** og skumrings-

indstilling **4** foretages (se kapitlet Funktioner).

10. Designkappen **2** monteres og sikres med sikringsskruen **1** mod ikke-tilladt afmontering.

Vigtigt: Ombytning af tilslutningerne kan medføre beskadigelse af apparatet.

6. Montering hjørnebeslag

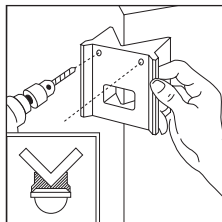
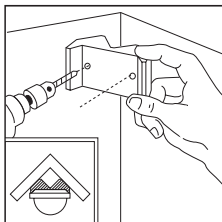

Med hjørnevægholderne lader IS 2180-2 sig bekvemt montere på ind- og udvendige hjørner. Benyt hjørnevægholderen som boreforlæg når du borer hullerne. På denne måde fikserer du borehullet i den rigtige vinkel og hjørnevægholderen lader sig problemfrit montere. Hjørnevægholderne (EAN 40071085131 sort / 40071085148 hvid) kan fås som tilbehør.

DK

7. Funktioner

Når netledningen er tilsluttet, kabinettet er lukket og linsen er monteret, kan

apparatet tages i brug. Bag designkappen **2** findes der to indstillingsmuligheder.

Vigtigt: Til tids- og skumringsindstilling skal linsen være monteret.

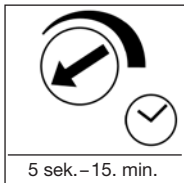

Frakoblingsforsinkelse (tidsindstilling)

Den ønskede brændetid kan indstilles trinløst fra ca. 5 sek. til maks. 15 min. Justeringsskruen helt til venstre betyder den korteste tid på ca. 5 sek., justeringsskruen helt til højre

betyder den længste tid på ca. 15 min. Til indstilling af overvågningsområde og funktionstest anbefales den korteste tid.

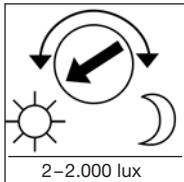

Skumringsindstilling (reaktionsværdi)

Sensorens ønskede reaktionsværdi kan indstilles trinløst fra ca. 2 lux til 2.000 lux. Justeringsskruen helt til venstre betyder drift i dagslys med ca. 2.000 lux. Justeringsskruen helt til

højre betyder skumringsdrift med ca. 2 lux. Til indstilling af overvågningsområde og funktionstest ved drift i dagslys skal justeringsskruen drejes helt til venstre.

8. Rækkeviddeindstillinger

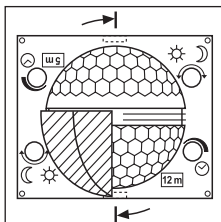

IS 2180-2's linse er opdelt i to overvågningsområder. Med den ene halvdel opnås en rækkevidde på maks. 5 m, med den anden en rækkevidde på maks. 12 m (monteret i ca. 2 m højde). Når linsen er monteret (trykket helt ned i rillen), kan den vælges helt ned i rillen), kan den vælges maks. rækkevidde på 12 eller 5 m aflæses nede til højre.

Linsen kan løsnes i siden med en skruetrækker og monteres i overensstemmelse med den ønskede rækkevidde.

9. Eksempler

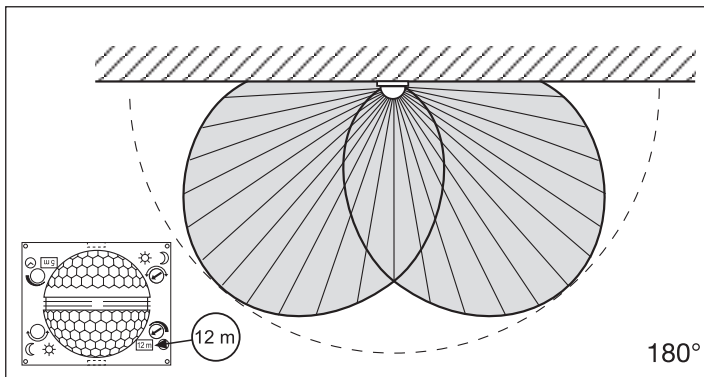
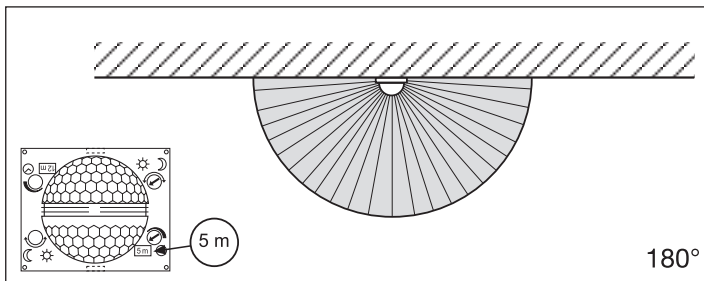

10. Individuel finjustering med blændstykker

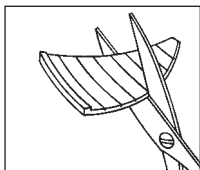

Ved hjælp af blændstykker er det muligt at afdække eller overvåge andre områder som f.eks. gangstier eller nabogrunde målrettet.

Blændstykkerne kan afrives langs de lodrette og vandrette perforeringer eller klippes med en saks. Herefter monteres de i den øverste fordybning midt på linsen. De fikses, når designkappen sættes på.

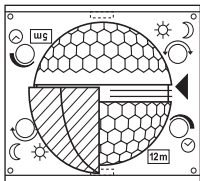

(Se nedenfor: Eksempler på minimering af registreringsvinkel og rækkevidde.)

DK

11. Eksempler

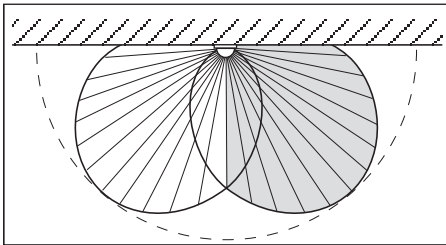
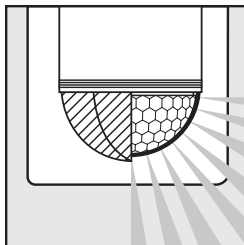
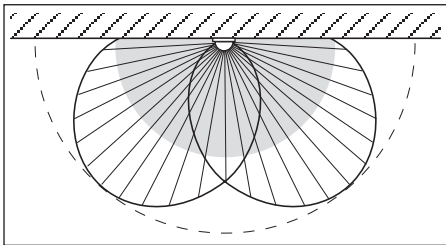
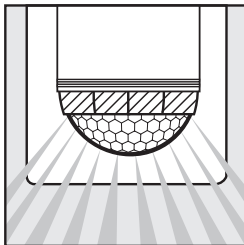

12. Tilslutningseksempler

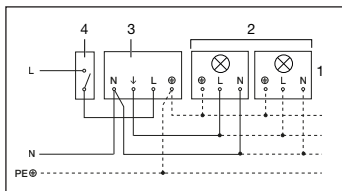

1. Lampe uden eksisterende nulleder

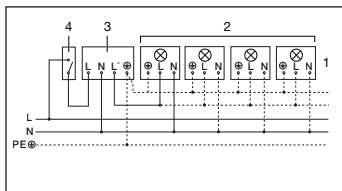

2. Lampe med eksisterende nulleder

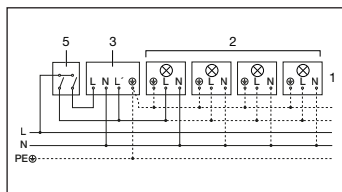

3. Tilslutning via seriekontakt til manuel og automatisk drift

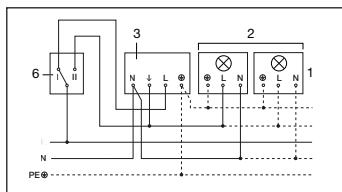

4. Tilslutning via skiftekontakt til konstant belysning og automatisk drift
Position I: Automatisk drift
Position II: Manuel drift, konstant belysning
Advarsel: Det er ikke muligt at slukke for anlægget. Der kan kun vælges mellem position I og position II.

- 1) F.eks. 1–4 × 100 W elpærer
- 2) Bruger, belysning maks. 1.000 W (se Tekniske data)
- 3) IS 2180-2's tilslutningsklemmer
- 4) Kontakt inde i huset
- 5) Seriekontakt inde i huset, manuel, automatisk
- 6) Skiftekontakt inde i huset, automatisk, konstant belysning

13. Drift / vedligeholdelse

Den infrarøde sensor er fremstillet til automatisk tænd / sluk af lys. Apparatet er ikke velegnet til specielle tyverialarmer, da den foreskrevne sabotagesikkerhed mangler. Vejret kan påvirke sensorens funktion.

Stærk vind, sne, regn, hagl kan medføre fejlkivering, idet pludselige temperatursvingninger ikke kan adskilles fra varmekilder. Linsen kan ved tilsmudsning rengøres med en fugtig klud (uden rengøringsmiddel).

14. Driftsforstyrrelser

Fejl	Årsag	Afhjælpning
IS 2180-2 uden spænding	<ul style="list-style-type: none">■ Defekt sikring, ikke tændt■ Kortslutning■ Tænd / sluk-kontakt slukket	<ul style="list-style-type: none">■ Ny sikring, tænd for tænd / sluk-kontakten, test ledningen med en spændingstester■ Kontroller tilslutningerne■ Tænd
IS 2180-2 tænder ikke	<ul style="list-style-type: none">■ Ved brug i dagslys, skumringsindstillingen er indstillet på nat■ Elpære defekt■ Tænd / sluk-kontakten slukket■ Defekt sikring■ Overvågningsområdet er ikke indstillet korrekt	<ul style="list-style-type: none">■ Indstil på ny■ Udskift pæren■ Tænd■ Ny sikring, kontroller evt. tilslutningen■ Juster på ny
IS 2180-2 slukker ikke	<ul style="list-style-type: none">■ Konstant bevægelse i overvågningsområdet■ Tændt lampe i overvågningsområdet og tænder på ny pga. temperaturændringer■ Seriekontakten inde i huset står på konstant drift	<ul style="list-style-type: none">■ Kontroller og evt. juster eller afdæk området■ Ændr eller afdæk området■ Seriekontakten står på automatik
IS 2180-2 tænder / slukker hele tiden	<ul style="list-style-type: none">■ Tændt lampe i overvågningsområdet■ Dyr i overvågningsområdet■ Varmekilder (f.eks. udtag fra emhætte) i overvågningsområdet	<ul style="list-style-type: none">■ Indstil eller afdæk området på ny, øg afstanden■ Indstil eller afdæk området på ny■ Indstil eller afdæk området på ny
IS 2180-2 tænder uønsket	<ul style="list-style-type: none">■ Vinden bevæger træer og buske i overvågningsområdet■ Registrerer biler på vejen■ Pludselige temperatursvingninger pga. vejret (vind, regn, sne) eller luft fra ventilatorer eller åbne vinduer	<ul style="list-style-type: none">■ Afdæk områder med blændstykker■ Afdæk områder med blændstykker■ Ændr området, flyt monteringssted

DK

15. Bortskaffelse

Elapparater, tilbehør og emballage skal bortskaffes til miljøvenlig genvinding.



Smid ikke elapparater ud sammen med husholdningsaffaldet!

Kun for EU-lande:

I henhold til det europæiske direktiv om kasserede el- og elektronikapparater skal kasserede elapparater indsamles separat og bortskaffes til miljøvenlig genvinding.

16. Producentgaranti

Som køber har du de lovbestemte rettigheder over for sælger. Såfremt disse rettigheder eksisterer i dit land, hverken afkortes eller begrænses de af vores garantierklæring. Vi giver 5 års garanti for fejlfri og korrekt funktion på dit STEINEL-Professional-sensorteknologi-produkt. Vi garanterer, at dette produkt ikke har materiale-, produktions- eller konstruktionsfejl. Vi giver garanti for alle elektroniske komponenters og kablers funktionsevne og for, at alle anvendte materialer og disses overflader ikke har mangler.

Fremsættelse af krav:

Hvis du vil fremsætte en reklamation over dit produkt, bedes du sende produktet komplet og fragtfrit med den originale købsdokumentation, som skal indeholde købsdato og produktbetegnelse, til din forhandler Wexøe A/S, Installation Division, Lejrvej 31, DK-3500 Værløse. Vi anbefaler, at du opbevarer din købsdokumentation sikkert, indtil garantiperioden er udløbet. Roliba A/S hæfter ikke for transportomkostninger og risici under returneringen af produktet. Du finder informationer om gennemførelse af et garantikrav på vores hjemmeside www.wexoe.dk

Hvis du har et garantitilfælde eller et spørgsmål til dit produkt, kan du altid ringe på tlf. (+45) 45 46 58 00.

5 ÅRS
PRODUCENT
GARANTI

Arvoisa asiakas,

olet ostanut STEINEL-infrapunatunnistimen. Kiitämme saamastamme luottamuksesta. Olet hankkinut arvokkaan laatutuotteen, joka on valmistettu, testattu ja pakattu erittäin huolellisesti.

Tutustu ennen tunnistimen asennusta tähän asennusohjeeseen. Ainoastaan asianmukainen asennus ja käyttöönotto takaavat tunnistimen pitkäaikaisen, luotettavan ja häiriöttömän toiminnan.

Toivottamme sinulle paljon iloa uudesta intrapunatunnistimesta.

1. Laitteen osat

- 1** Kiinnitysruuvi
- 2** Tunnistimen suojuus
- 3** Linssi (voidaan irrottaa ja kääntää, jolloin voidaan valita toimintaetäisyyden perusasetukseksi 5 m tai 12 m)
- 4** Hämäräkytkimen säätö 2–2.000 luksia
- 5** Kytkentääjan asetus 5 s–15 min
- 6** Lukitusnokka (kotelo voidaan kääntää auki asennusta ja verkkoliitintää varten)

2. Tekniset tiedot

Mitat (K x L x S):	120 x 78 x 55 mm	
Teho:	Hehku- / halogeenilampun kuorma	1.000 W
	Loistelamput, elektr. liitäntälaite	1.000 W
	Loistelamput, kompensoimaton	500 VA
	Loistelamput, sarjakompensoitu	406 VA
	Loistelamput, rinnakkain kompensoitu	406 VA
	Pienjännitehalogeenilamput	1.000 VA
	LED < 2 W	16 W
	2 W < LED < 8 W	64 W
	LED > 8 W	64 W
	Kapasitiivinen kuorma	132 µF
Verkkoliitäntä:	230–240 V, 50 Hz	
Toimintakulma:	180° vaakatasossa, 90° pystytasossa	
Tunnistimen toiminta-alue:	perusasetus 1: enint. 5 m perusasetus 2: enint. 12 m (tehtaalla suoritettu asetus) + hienosäätö linssin suojuksilla 1–12 m	
Kytkentääjan asetus:	5 s–15 min (tehtaalla suoritettu asetus: 5 s)	
Hämräkytkimen säätö:	2–2.000 luksia (tehtaalla suoritettu asetus: 2.000 luksia)	
Suojausluokka:	IP 54	
Lämpötila-alue:	-20 ... +50 °C	

3. Toimintaperiaate

IS 2180-2 on varustettu kahdella 120° pyrosähköisellä tunnistimella, jotka havaitsevat liikkuvista ihmisistä, eläimistä jne. lähtevän näkymättömän lämpösäteilyn. Lämpösäteily muunnetaan elektronisesti, jolloin liitetty laite (esim. valaisin)

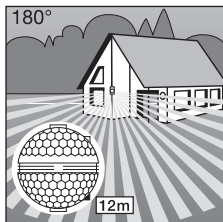

Toimintaetäisyys
enint. 12 m

kytketty päälle. Erilaiset esteet (esim. seinä tai lasiruudut) estävät tunnistuksen eikä laite tällöin kytkeydy. Kahden pyrotunnistimen ansiosta saavutetaan 180° toimintakulmaja 90° avautumiskulma. Linssi voidaan ottaa pois ja sitä voidaan

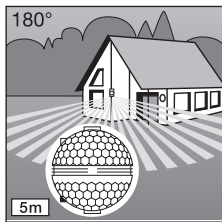

Toimintaetäisyys
enint. 5 m

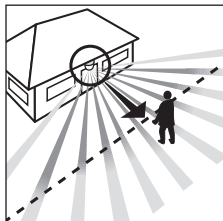

Kulkusuunta:
kohtisuoraan

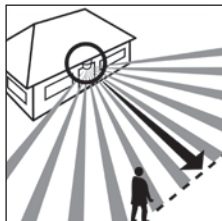

Kulkusuunta:
sivusuunnassa

käantää. Tämä mahdollistaa toimintaetäisyyden kaksi eri perusasetusta (enint. 5 m ja 12 m). Infrapuna-anturi voidaan asentaa helposti sisä- ja ulkokulmiin erikseen saattavissa olevien seinäkiinnikkeiden avulla.

Tärkeää: Tunnistus tapahtuu luotettavimmin, kun tunnistin asennetaan siten, että kulku suuntautuu siihen nähden sivusuunnassa eikä puita tai seiniä ole esteenä.

4. Turvaohjeet

- Katkaise virta, ennen kuin suoritat infrapuna-tunnistimelle mitään toimenpiteitä!
- Asennettavassa sähköjohdossa ei saa asennuksen yhteydessä olla jännitettä. Katkaise ensin virta ja tarkista jännitteettömyys jännitteenkoettimella.
- Tunnistin liitetään verkkojännitteeseen. Liittäminen saa suorittaa ainoastaan alan ammattilainen asennusta ja liitäntää koskevien yleisten määräysten ja vaatimusten mukaisesti (DE-VDE 0100, AT-ÖVE-EN 1, CH-SEV 1000).
- Huomaa, että tunnistin on suojaava 10 A-johdonsuojakytkimellä. Verkkojohdon halkaisija saa olla enintään 10 mm.
- Säädä kytkentäaika ja hämäräkytkin vain, kun linssi on asennettu paikoilleen.

5. Asennus / asennus seinään

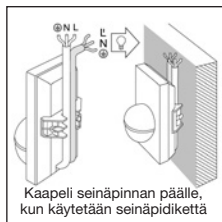
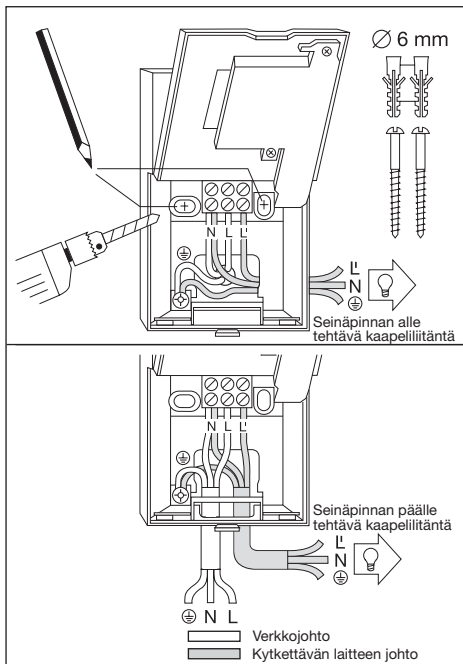

Huomaus: Erikseen saatavissa olevaa sisäkulman seinäkiinnikettä voidaan käyttää myös seinäasennukseen. Kaapelit voidaan vetää kätevästi laitteen takaa ylhäältä ja pinta-asennun kaapelin tulolinjan aukon kautta.

Tunnistimen kiinnityspaikan tulisi olla vähintään 50 senttimetrin etäisyydellä valaisimesta, sillä sen lämpösäteily voi aiheuttaa tunnistimelle virhetoimintoja. Tunnistin on kiinnitettävä noin 2 metrin korkeuteen, jotta mainitut 5 / 12 metrin toimintaetäisyydet saavutetaan.

Asennuksen vaiheet:

1. Vedä tunnistimen suojus irti, **2.** Avaa lukitusnokka **6** ja käännä kotelon alempi puolisko auki, **3.** Merkitse porausreiät, **4.** Poraa reiät, aseta tulpat (Ø 6 mm),

5. Tee lävistysreiät kaapeleiden sisäänvientiä varten seinäpinnan alle tai päälle laitettavalle kaapeliiliitännälle. **6.** Pujota verkkokaapeli ja laitteen kaapeli paikoilleen ja liitä. Käytä seinäpinnan päälle tehtävässä liitännässä tiivistystulppia

a) Verkkojohdon liitäntä

Verkkojohtona käytetään 2-3-napaista kaapelia:

L = vaihe

N = nollajohdin

PE = suojamaajohdin (⊖)

Epäselvissä tapauksissa kaapelit on tarkistettava jännitteenkoettimella; katkaise sen jälkeen virta. Vaihe (**L**) ja nollajohdin (**N**) liitetään liittinryhmään. Suojamaajohdin liitetään erikseen merkittyyn suojamaan ruuviliittimeen (⊖).

Verkkojohtoon voidaan luonnollisestikin asentaa virtakytkin, jolla virta voidaan kytkeä ja katkaista. Tunnistin voidaan vaihtoehtoisesti aktivoida manuaalisesti verkkokytkimellä. Tunnistin kytkeytyy tällöin ennalta asetetuksi ajaksi.

FI

b) Laitteen syöttöjohdon liittäminen

Syöttöjohtona käytetään myös 2-3-napaista kaapelia. Laitteen virrallinen johdin asennetaan **L'** merkittyyn liittimeen. Nollajohdin kytketään yhdessä verkkojohdon nollajohdinten kanssa **N** kirjaimella merkittyyn liitti-

meen. Suojamaajohdin kytketään erikseen merkittyyn suojamaan ruuviliittimeen (⊕).

7. Ruuvaa kotelo kiinni ja liitä.

8. Pistä linssi paikoilleen (toimintaetäisyys joko enint. 5 m tai 12 m) ks. luku Toiminta-alueen säätö.

9. Aseta kytkentäaika **5** ja säädä hämäläkytyn **4** (ks. luku "Toiminta").

10. Pistä suojuksen **2** paikoilleen ja varmista lukitusruuvilla **1** tahatonta irrottamista vastaan.

Tärkeää: väärät liitännät voivat vaurioittaa laitetta.

6. Kulmaseinäpitiimen asennus

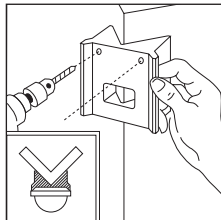
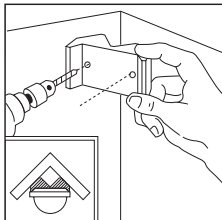

Seinän kulmakiinnikkeiden avulla IS 2180-2 voidaan asentaa kätevästi sisä- ja ulkokulmiin. Käytä seinän kulmakiinnikettä porausmallina, kun poraat reikiä. Tällä tavalla kohdistat porausreiän oikeaan kulmaan ja voit asentaa seinän kulmakiinnikkeen ilman ongelmia. Seinän kulmakiinnikkeet (EAN 40071085131 musta / 40071085148 valkoinen) ovat saatavilla lisävarusteina.

7. Toiminta

Laite voidaan ottaa käyttöön, kun tunnistin on liitetty, kotelo on suljettu ja linssi asetettu

paikoilleen. Suojuksen **2** takana on kaksi säätömahdollisuutta.

Tärkeää: Aseta kytkentäaika ja säädä hämäläkytyn vain, kun linssi on paikoillaan.

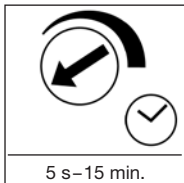

Kytkeäajan asetus

Valaisimen kytkentäaika voidaan asettaa portaattomasti n. 5 sekunnin - enint. 15 minuutin välille. Kun säädin käännetään sen vasempaan ääriasentoon, on asetettu lyhin mahdollinen aika (n. 5 s). Kun säädin käännetään sen oikeaan

ääriasentoon, on säädetty pisin mahdollinen kytkentäaika (n. 15 min). Valaisimen kytkentäaika kannattaa asettaa pienimmäksi mahdolliseksi toiminta-alueen asetuksen ja toiminnan testauksen ajaksi.

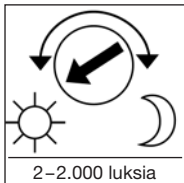

Hämäläkytymisen säätö (Kytkeytymiskynnys)

Valaisimen haluttu kytkeytymiskynnys voidaan säätää portaattomasti n. 2 - 2.000 luksin välille. Kun säädin käännetään sen vasemmanpuoleiseen ääriasentoon, valaisin on asetettu n. 2.000 luksin päiväkyttöön.

Kun säädin käännetään sen oikeanpuoleiseen ääriasentoon, valaisin on asetettu n. 2 luksin yökäyttöön. Säätimen on oltava vasemmanpuoleisessa ääriasennossa, kun toiminta-alue säädetään ja toimintatestaus suoritetaan päivänvalossa.

8. Toiminta-alueen perusasetukset

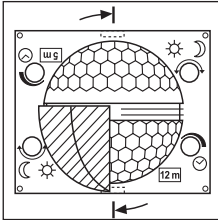

IS 2180-2:n linssi on varustettu kahdella reagointi-alueella. Toisella puoliskolla saadaan aikaan enint. 5 metrin toimintaetäisyys, toisella puoliskolla enintään 12 metrin toimintaetäisyys (kun asennuskorkeus on 2 m). Kun linssi on asennettu paikoilleen (kiinnitä linssi sitä varten olevaan ohjaimen), valittu suurin mahdollinen toimintaetäisyys

(12 m tai 5 m) voidaan tarkistaa oikeasta alareunasta. Linssi voidaan irrottaa sivuttain ruuvimeisselillä ja asettaa paikoilleen halutun toimintaetäisyyden mukaisesti.

9. Esimerkkejä

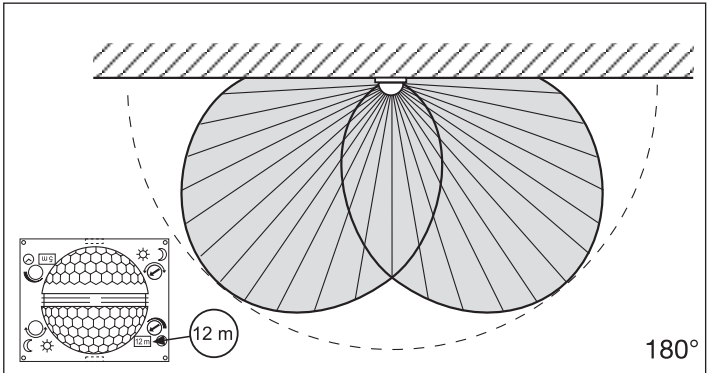
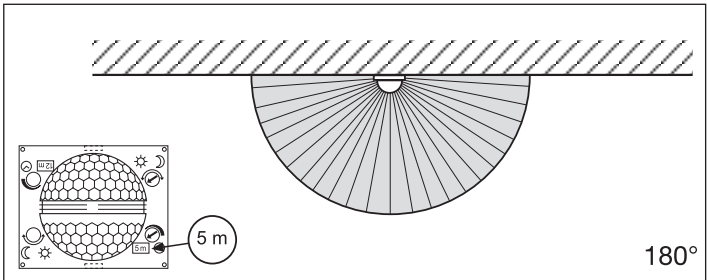

10. Yksilöllinen hienosäätö linssin suojuksilla

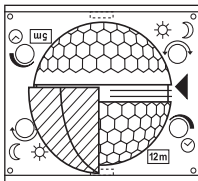
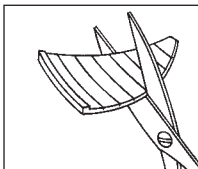

Mukana toimitettujen linssin suojalevyjen avulla tunnistimen toimintakulma voidaan rajata tarkasti. Niiden avulla voidaan rajata pois esim. naapuritontit tai jalkakäytävät tai suunnata valvonta tietyille alueille.

Suojalevyt voidaan irrottaa tai leikata saksilla vaaka- ja pystyuria pitkin. Ne voidaan ripustaa linssin keskiosan ylämpään syvennykseen. Ne kiinnittyvät, kun tunnistimen suojus asetetaan paikoilleen.

(Katso alhaalla: Esimerkkejä toimintakulman ja toimintaetäisyyden pienentämisestä.)

11. Esimerkkejä

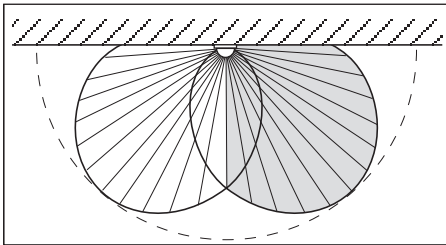
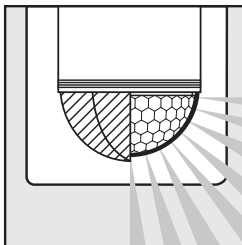
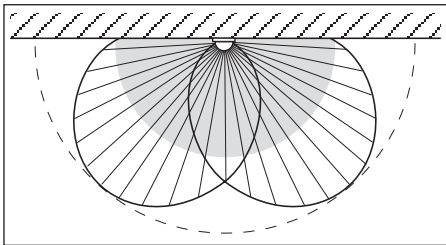
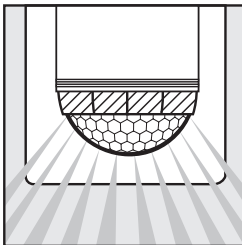

12. Liitäntäesimerkkejä

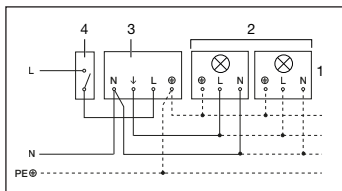

1. Valaisin, kun nollijohdinta ei ole

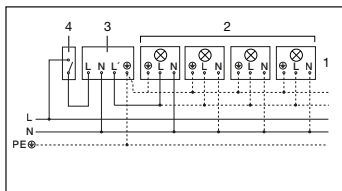

2. Valaisin, kun nollijohdin on

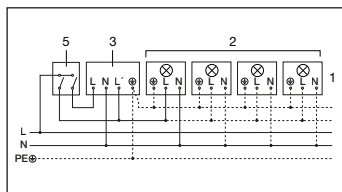

3. Liitäntä sarjakytkimen kautta käsinkäyttöä ja automaattikäyttöä varten

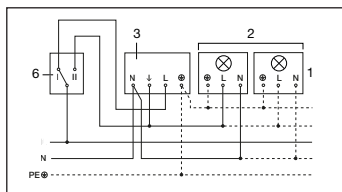

4. Liitäntä vaihtokytkimen kautta jatkuvaa valaistusta ja automaattikäyttöä varten
Asento I: automaattikäyttö
Asento II: käsinkäyttö jatkuva valaistus
Huom: Laitetta ei voi kytkeä pois päältä, mahdollista vaihdella ainoastaan asentojen I ja II välillä.

- 1) esim. 1–4 × 100 W hehkulamppua
- 2) laite, valaistus enint. 1.000 W (katso tekniset tiedot)
- 3) IS 2180-2:n liittimet
- 4) talossa oleva kytkin
- 5) talossa oleva sarjakytkin, käsinkäyttö, automaatiikka
- 6) talossa oleva vaihtokytkin, automaatiikka, jatkuva valaistus

13. Käyttö / hoito

Infrapunatunnistin soveltuu valon automaattiseen kytkentään. Laite ei sovellu käytettäväksi erityisten murtohälytysjärjestelmien kanssa, sillä siitä puuttuu määräysten mukainen suojaus sabotaasin varalta. Sääolosuhteet voivat vaikuttaa tunnistimen toimin-

taan. Voimakkaat tuulenpuuskat sekä lumi-, vesi- ja raesateet saattavat aiheuttaa virheitöimintoja, koska tunnistin ei erota säässä tapahtuvia äkillisiä lämpötilan vaihteluita lämmönlähteistä. Tunnistimen linssi voidaan puhdistaa kostealla rievulla (älä

käytä puhdistusaineita).

14. Käyttöhäiriöt

Häiriö	Syy	Häiriön poisto
IS 2180-2 ilman jännitettä	<ul style="list-style-type: none">■ sulake on palanut■ oikosulku■ laite on sammutettu katkaisimella	<ul style="list-style-type: none">■ uusi sulake, kytke verkkokatkaisin päälle, tarkista johto jännitteenkoettimella■ tarkista liitännät■ kytke laite päälle
IS 2180-2 ei kytkeydy	<ul style="list-style-type: none">■ päiväkäytössä hämäräkytkin asetettu yökäyttöön■ valaisin viallinen■ valo sammutettu katkaisimella■ sulake palanut■ toiminta-alueeta ei suunnattu oikein	<ul style="list-style-type: none">■ säädä uudelleen■ korjaa valaisin■ sytytä valo■ uusi sulake, tarkista liitântä tarvittaessa■ säädä alue uudelleen
IS 2180-2 ei kytke pois	<ul style="list-style-type: none">■ jatkuva liikehdintä toiminta-alueella■ toiminta-alueella on valaisin ja kytkeytyy lämpötilan muutoksen takia uudelleen■ kytketty valaisemaan jatkuvasti talossa olevan sarjakytkimen kautta	<ul style="list-style-type: none">■ tarkista alue ja säädä tarvittaessa uudelleen tai peitä osa linssistä■ muuta aluetta / peitä osa linssistä■ aseta sarjakytkin automaattikäyttöön
IS 2180-2 kytkee päälle ja pois jatkuvasti	<ul style="list-style-type: none">■ toiminta-alueella on valaisin■ toiminta-alueella liikkuu eläimiä■ toiminta-alueella on lämmönlähde (esim. liesituuletin)	<ul style="list-style-type: none">■ muuta aluetta / peitä osa linssistä, suurena etäisyyttä■ muuta aluetta / peitä osa linssistä■ muuta aluetta / peitä osa linssistä
IS 2180-2 kytkeytyy ei-toivotusti	<ul style="list-style-type: none">■ tuuli liikuttelee puita ja pensaita toiminta-alueella■ toiminta-alueella liikkuu autoja■ sään (tuuli, sade, lumi), tuuletintien poistoilman tai avoinna olevien ikkunoiden aiheuttamat äkilliset lämpötilan muutokset	<ul style="list-style-type: none">■ rajaa alueita linssin suojuksilla■ rajaa alueita linssin suojuksilla■ muuta aluetta, vaihda tunnistimen paikkaa

15. Hävittäminen

Sähkölaitteet, tarvikkeet ja pakkaukset tulee toimittaa ympäristöystävälliseen kierrätykseen.



Älä heitä sähkölaitteita talousjätteiden sekaan!

Koskee vain EU-maita: Voimassa olevan eurooppalaisen sähkö- ja elektroniikkaromua koskevan direktiivin ja sen kansalliseen lainsäädäntöön saattamisen mukaisesti käyttökelvottomat sähkölaitteet on kootava erikseen ja toimitettava

ympäristöystävälliseen kierrätykseen.

16. Valmistajan takuu

Ostajana sinulla on oikeus omassa maassasi voimassa oleviin lakisääteisiin takuuoikeuksiin. Tämä takuuilmoitus ei lyhennä tai rajoita niitä. Myönnämme sinulle STEINEL-Professional-tunnistintekniikan tuotteen moitteettomia ominaisuuksia ja asianmukaista toimintaa koskevan **5 vuoden** takuun. Takaamme, ettei tässä tuotteessa ole materiaali-, valmistus- ja rakennevikoja. Takaamme kaikkien elektronisten rakenneosien ja johtojen toimintakyvyn sekä kaikkien käytettyjen raaka-aineiden ja niiden pintojen virheettömyyden.

Vaatimuksen esittäminen:

Jos haluat tehdä tuotteestasi reklamaation, toimita tuote täydellisenä ja rahti maksettuna yhdessä ostosisitteen (sisällettävä tiedot ostopäiväyksestä ja tuotenimikkeestä) kanssa ostopaikkaan. Suosittelemme siksi ostosisitteen huolellista säilyttämistä aina takuuaajan päättymiseen asti.

STEINEL ei vastaa palautukseen liittyvistä kuljetuskuluista ja -riskeistä. Tietoja vaatimuksen esittämisestä takuutapauksessa löytyy kotisivuil-tamme www.steinel-professional.de/garantie

FI

5 VUODEN
VALMISTAJAN
TAKUU

Kjære kunde.

Takk for tilliten du viser oss ved ditt kjøp av STEINEL bevegelsesmelder. Du har valgt et kvalitetsprodukt som er produsert, testet og pakket meget nøye.

Vi ber deg lese denne bruksanvisningen før du installerer sensoren. En lang, sikker og feilfri drift kan kun garanteres dersom installasjon og igangsetting utføres korrekt.

Vi håper du vil ha mye glede av din nye bevegelses-melder.

1. Apparatbeskrivelse

- | | | |
|---|--|---|
| 1 Sikringskrue | 4 Skumringsinnstilling
2–2.000 Lux | 6 Tapp (Boksen kan åpnes ved montering og tilkopling til strømmettet). |
| 2 Designdeksel | 5 Tidsinnstilling
5 sek. – 15 min. | |
| 3 Linse (kan tas av og dreies ved valg av rekkevidde maks. 5 m eller 12 m) | | |

2. Tekniske data

Mål (H x B x D):	120 x 78 x 55 mm	
Effekt:	Lyspære- / halogenlampelast	1.000 W
	Lysrør elektronisk ballast	1.000 W
	Lysrør ukompensert	500 VA
	Lysrør seriekompensert	406 VA
	Lysrør parallellkompensert	406 VA
	Lavvoltage halogenpærer	1.000 VA
	LED < 2 W	16 W
	2 W < LED < 8 W	64 W
	LED > 8 W	64 W
	Kapazitiv belastning	132 µF
Spennings:	230–240 V, 50 Hz	
Registreringsvinkel:	180° horisontal, 90° vertikal	
Sensorens rekkevidde:	grunninnstilling 1: maks. 5 m grunninnstilling 2: maks. 12 m (forinnstilling) + finjustering med deksler 1–12 m	
Tidsinnstilling:	5 sek. – 15 min. (forinnstilling: 5 sek.)	
Skumringsinnstilling:	2–2.000 Lux (forinnstilling: 2.000 Lux)	
Beskyttelsesklasse:	IP 54	
Temperaturområde:	-20 til +50 °C	

3. Virkemåte

IS 2180-2 har to 120°-pyrosensorer som registrerer de usynlige varmestrålene fra f.eks. mennesker eller dyr som beveger seg. Den registrerte varmestrålingen omsettes elektronisk og tennes en eller flere tilkoplede elektriske apparater som f.eks. lamper. Det

registreres ikke varmestråling gjennom hindre som f.eks. murer eller glass, dvs. lampen slår seg ikke på. Med de to pyrosensorene oppnås en registreringsvinkel på 180° med en åpningsvinkel på 90°. Linsen kan tas av og justeres. Dette gir to grunninnstillinger

ger på maks. 5 m eller 12 m.

Den infrarøde sensoren festes enkelt i inner- og ytterhjørner ved hjelp av veggfestene som fås kjøpt separat.

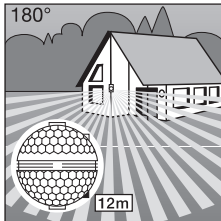

Rekkevidde maks. 12 m

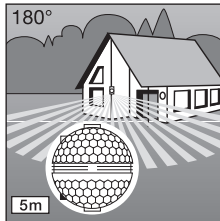

Rekkevidde maks. 5 m

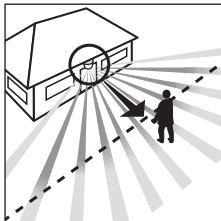

Gangretning: frontal

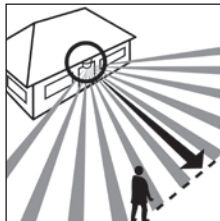

Gangretning: fra siden

OBS: Den sikreste bevegelsesregistreringen oppnås ved å montere apparatet parallelt med gangretningen, og ved å sørge for at det ikke er hinder i veien (som f.eks. trær, murvegger etc.).

4. Sikkerhetshenvisninger

- Før alle arbeider på bevegelsesmelderen må strømtilførselen avbrytes!
- Under montering må tilkoplingsledningen være strømfri. Slå derfor først av strømmen og bruk så en spennings tester til å kontrollere at ledningen er strømfri.
- Under installasjon av sensoren kommer man i berøring med strømmettet. Installasjonen skal derfor utføres fagmessig i henhold til vanlige installasjonsforskrifter og tilkoplingskrav. (DE-VDE 0100, AT-ÖVE-EN 1, CH-SEV 1000)
- NB: Sensoren må sikres med en 10 A nettbryter. Nettledningens diametere må ikke overskride 10 mm.
- Tids- og skumringsinnstillingen må kun utføres når linsen er påmontert.

5. Installasjon / veggmontering

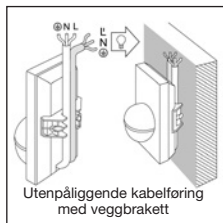
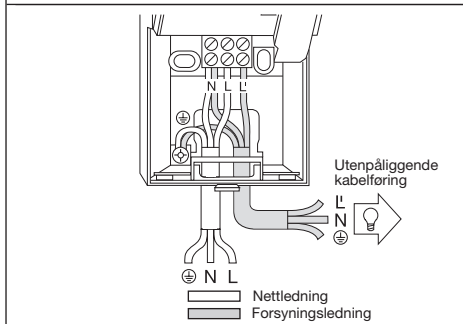
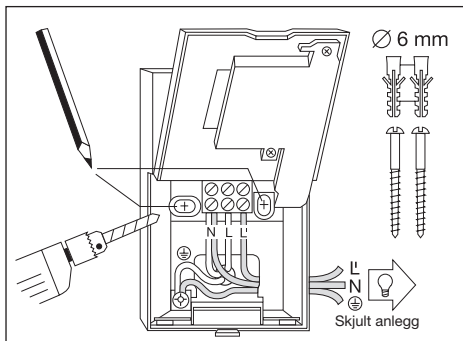

Bevegelsesmelderen bør monteres minst 50 cm. fra andre lamper, da varme-stråling kan føre til at sensoren reagerer. For å oppnå de angitte rekkevidder på 5 / 12 m, bør den monteres i ca. 2 meters høyde.

Monteringstrinn:

1. Trekk av dekslet **2**.
2. Løse tappen **6** og åpne den nedre husdelen. Merk av for borehull. Bør hull, sett i skruerinnsett (Ø 6 mm). Slå hull i veggen ved behov, avhengig av om det er utenpåliggende eller skjult montering.
6. Før nett- og forsyningsledningen gjennom og kople dem til. Bruk tetningspluggen ved utenpåliggende kabelføring.

a) Tilkopling av nettleddningen

Nettleddningen består av en 2-3 ledet kabel:

L = Fase

N = Fase

PE = Jordledning (⊕)

Ved tvil må kablen identifiseres med en spennings-tester, deretter må strømtilførselen slås av. Fase (**L**) og fase (**N**) koples henholdsvis til kontaktene. Jordledningen festes til jordingskontakt (⊕).

Det kan selvsagt monteres en av / på-bryter på nettleddningen.

Merknad: For veggmontering kan du også bruke veggfestet for innerhjørner (selges separat). Kablene kan på den måten trekkes ovenfra bak enheten og gjennom åpningen på den utenpåliggende kabelkanalen.

b) Tilkopling av forsyningsledningen

Den ene fasen festes i klemmen merket **N** sammen med nettleidningens fase. Den andre fasen festes i klemmen merket **L**.

Jordledningen festes på jordingskontakten (⊕).

7. Skru på boksen og lukk den.

8. Sett på linsen (valgfri rekkevidde maks. 5 m eller 12 m), se avsnitt Rekkeviddeinnstillinger.

9. Foreta tids- **5** og skumringsinnstilling **4** (se avsnitt Funksjoner).

10. Sett på dekslet **2** og fest med sikringskruen **1** for å sikre mot uønskt åpning.

OBS: Forveksles kopleingene, kan dette føre til skader på apparatet.

6. Montering av hjørnebrakett

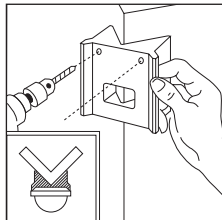
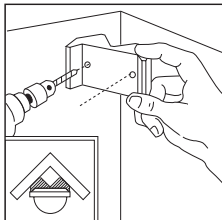

Med hjørneveggfestene kan du enkelt montere IS 2180-2 i inner- og ytterhjørner. Bruk hjørneveggfestet som boremal når du borer hullene. Dette sikrer at boretullet kommer i riktig vinkel, slik at hjørneveggfestet kan monteres problemfritt. Hjørneveggfeste (EAN 40071085131 svart / 40071085148 hvitt) fås som tilbehør.

7. Funksjoner

Når sensoren er tilkopleet strømnettet, boksen lukket og linsen satt på igjen, kan anlegget tas i drift.

Dekslet **2** skjuler to innstillingsmuligheter.

OBS: Tids- og skumringsinnstilling må kun utføres

når linsen er montert.

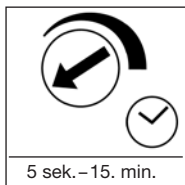

Tidsinnstilling

Ønsket belysningstid kan innstilles trinnløst fra ca. 5 sek. til maks. 15 min. Innstillingsskruen vris helt til venstre for korteste tid, ca. 5 sek. Innstillingsskruen vris helt til høyre for

lengste tid, ca. 15 min. Ved innstilling av registreringsområdet og ved funksjonstest anbefales det å stille inn kortest tid.

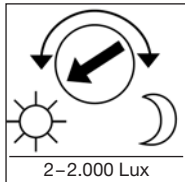

Skumringsinnstilling (Lysnivå)

Ønsket lysnivå for sensoren kan innstilles trinnløst fra ca. 2 Lux til 2.000 Lux. Innstillingsskruen vris helt til venstre for dagslydrift ca. 2.000 Lux.

Innstillings-skruen vris helt til høyre for skumringsdrift ca. 2 Lux. Under innstilling av registreringsområdet og ved funksjonstest i dagslys må innstillingsskruen være dreid helt til venstre.

8. Grunninnstilling av rekkevidde

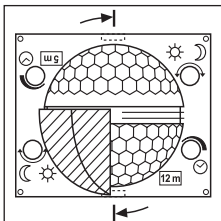

IS 2180-2 har en linse som er inndelt i to registreringsdeler. Med den ene halvparten oppnås en rekkevidde på maks. 5 m, med den andre en rekkevidde på maks. 12 m (ved montering i 2 m høyde). Etter at linsen er satt på (fest linsen godt i føringen) vises valgt maks. rekkevidde på 12 m eller 5 m nede til høyre.

Ved hjelp av en skrutrekker kan linsen løsnes på siden og settes på igjen i henhold til ønsket rekkevidde.

9. Eksempler

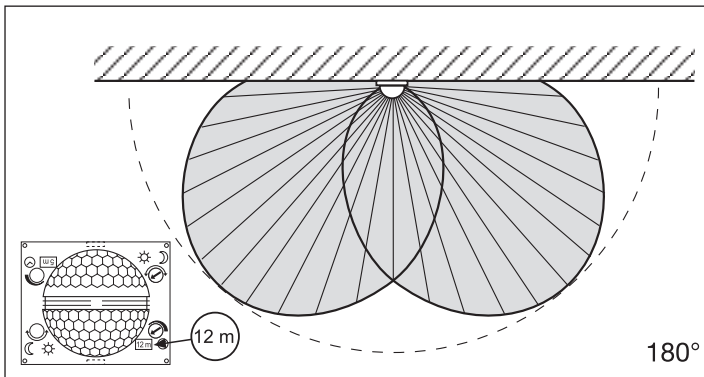
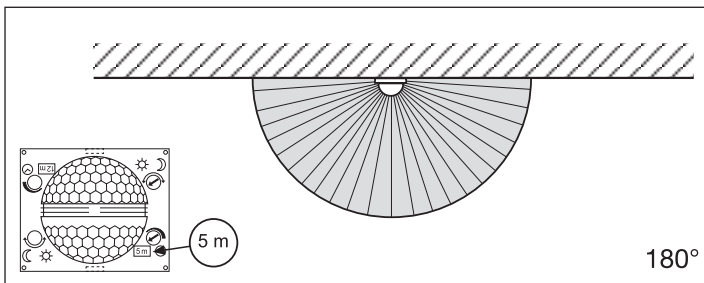

10. Individuell finjustering med dekkplater

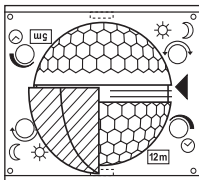
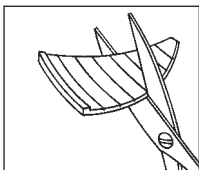

For å utelukke enkelte områder som f.eks. gangveier eller nabotomter, kan registreringsområdet innstilles helt nøyaktig ved hjelp av dekkplater.

Dekkplatene kan tilpasses vertikalt og horisontalt ved å knekkes i rillene eller klippes til med saks. Heng dekslene i den øverste rillen på midten av linsen. Dekkplatene fikseres når dekslet settes på plass.

(se under: Eksempler på reduksjon av registreringsområde og rekkevidde.)

NO

11. Eksempler

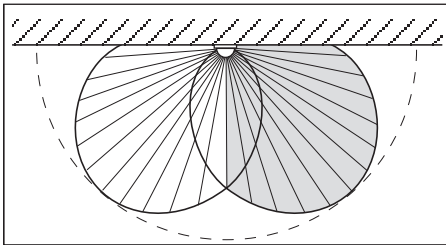
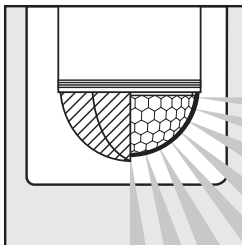
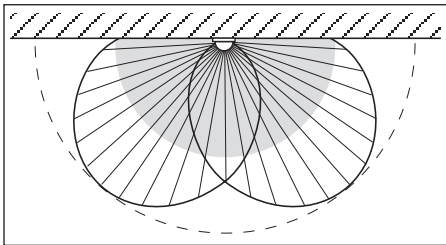
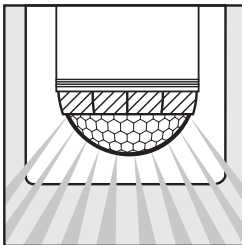

12. Tilkoplingseksempler

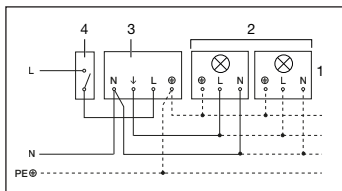

1. Lampe uten fase

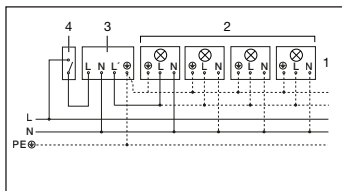

2. Lampe med fase

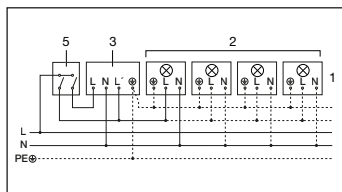

3. Tilkopling via seriebryter for manuell og automatisk drift

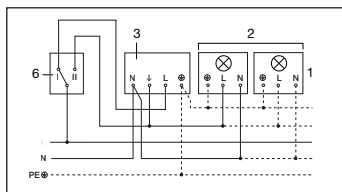

4. Tilkopling via vendedbryter for permanent belysning og automatisk drift
 Posisjon I: automatisk drift
 Posisjon II: manuell drift permanent belysning

OBS: Det er ikke mulig å slå av anlegget, kun valgdrift mellom posisjon I og posisjon II.

- 1) f. eks. 1–4 × 100 W lyspærer
- 2) Lampe, belysning maks. 1.000 W (se Tekniske data)
- 3) Tilkoplingsklemmer for IS 2180-2
- 4) Intern bryter
- 5) Intern seriebryter, manuell, automatisk
- 6) Intern vendedbryter, automatisk, permanent lys

13. Drift / vedlikehold

Bevegelsesmelderen er egnet til å tenne lys automatisk. Den egner seg ikke for spesielle innbruddsalarmanlegg fordi den ikke har den nødvendige sabotasjesikkerhet. Vær og vind kan påvirke bevegelses-

melderens funksjon. Sterke vindkast, snø, regn og hagl kan føre til at sensoren aktiveres, fordi den ikke kan skille mellom plutselige temperaturforandringer og varmekilder. Blir registreringslinsen skitten, kan den

rengjøres med en fuktig klut (uten rengjøringsmiddel).

14. Driftsforstyrrelser

Feil	Årsak	Tiltak
IS 2180-2 uten spenning	<ul style="list-style-type: none">■ Sikring defekt, ikke tent■ Kortslutning■ Nettbryter er AV	<ul style="list-style-type: none">■ Ny sikring, slå på nettbryter, kontroller ledningen med spenningstester■ Kontroller koplingspunktene■ Slå på
IS 2180-2 slår seg ikke på	<ul style="list-style-type: none">■ Ved dagdrift, skumringsinnstilling står på nattdrift■ Defekt lyspære■ Nettbryter er AV■ Defekt sikring■ Unøyaktig innstilling av registreringsområdet	<ul style="list-style-type: none">■ Ny innstilling■ Skift lyspære■ Slå på■ Ny sikring, kontroller evt. koplingspunktene■ Ny innstilling
IS 2180-2 slukkes ikke	<ul style="list-style-type: none">■ Stadige bevegelser i registreringsområdet■ Det er en tent lampe i registreringsområdet og temperaturforandringene gjør at sensoren slås på■ Den interne bryteren står på permanent drift	<ul style="list-style-type: none">■ Kontroller området og juster på nytt eller dekk til■ Forandre området eller dekk til■ Seriebryter står på automatisk drift
IS 2180-2 slår seg stadig PÅ / AV	<ul style="list-style-type: none">■ Det er en tent lampe i registreringsområdet■ Dyr beveger seg i registreringsområdet■ Varmekilde (f.eks. vifteavtrekk) i registreringsområdet	<ul style="list-style-type: none">■ Juster området, dekk til linsen, større avstand■ Juster området, dekk til linsen■ Juster området, dekk til linsen
IS 2180-2 slår seg på når den ikke skal	<ul style="list-style-type: none">■ Vind beveger trær og busker i registreringsområdet■ Biler på gaten registreres■ Plutselige temperaturforandringer grunnet værforhold (vind, regn, snø) eller trekk fra vifter, åpne vinduer	<ul style="list-style-type: none">■ Dekk til med dekkplater■ Dekk til med dekkplater■ Juster området, monter lampen på et annet sted

NO

15. Avfallsbehandling

Elektriske apparater, tilbehør og emballasje må resirkuleres på en miljøvennlig måte.



Ikke kast elektriske apparater i husholdningsavfallet.

Gjelder kun EU-land:
I henhold til gjeldende europeiske retningslinjer for elektriske apparater og brukte elektriske apparater, og i samsvar med nasjonal lovgivning, skal elektriske apparater som ikke lenger kan benyttes, samles opp

atskilt fra annet søppel og gjenvinnes på en miljøvennlig måte.

16. Produsentgaranti

Som kjøper har du eventuelt lovfestede mangel- eller garantirettigheter overfor selger. I den grad disse rettighetene finnes i ditt land, verken innskrenkes eller forkortes de på grunn av vår garantierklæring. Vi gir deg fem års garanti på at ditt sensorprodukt fra STEINEL Professional er uten mangler og fungerer som det skal. Vi garanterer at dette produktet ikke har material-, produksjons- eller konstruksjonsfeil. Vi garanterer at alle elektroniske deler og kabler fungerer, og at alle materialer og overflater er uten mangler.

Garantikrav:

Dersom du ønsker å reklamere på produktet, må du pakke det godt inn, frankere det og sende hele produktet i retur sammen med original kjøpskvittering som viser kjøpsdato og produktnavn. Produktet sendes til forhandler eller direkte til oss: Vilan AS – Olaf Helsets vei 5, 0694 Oslo, Norge. Vi anbefaler deg derfor å ta godt vare på kjøpskvitteringen til garantiperioden er utløpt. STEINEL tar ikke ansvar for transportkostnader eller risiko i sammenheng med retursendingen.

Informasjon om hvordan du gjør garantikrav gjeldende finner du på hjemmesiden vår, www.vilan.no
Ta gjerne kontakt med oss om du har garantikrav eller spørsmål angående produktet ditt. Du når oss på +47 22 72 50 00.

5 ÅRS
PRODUSENT
GARANTI

Αξιότιμη Πελάτη,
 σας ευχαριστούμε πολύ για την εμπιστοσύνη σας να αγοράσετε τον υπέρυθρο αισθητήρα της STEINEL. Επιλέξατε ένα προϊόν υψηλής ποιότητας, το οποίο κατασκευάζεται, ελέγχεται και συσκευάζεται

με μέγιστη προσοχή. Σας παρακαλούμε, πριν από την εγκατάσταση να εξοικειωθείτε με τις παρούσες οδηγίες. Διότι μόνο η εξειδικευμένη εγκατάσταση και θέση σε λειτουργία μπορούν να διασφαλίσουν τη μακρόχρονη, αξιόπιστη και άψογη λειτουργία χωρίς

διαταραχές.

Επιθυμία μας είναι να χαρείτε το νέο σας ανιχνευτή με υπέρυθρο αισθητήρα.

1. Περιγραφή συσκευής

- 1** Βίδα ασφάλισης
- 2** Διακοσμητική μάσκα
- 3** Φακός (αφαιρέσιμος και περιστρεφόμενος για την επιλογή της βασικής ρύθμισης εμβέλειας από μέγ. 5 m ή 12 m)
- 4** Ρύθμιση ευαισθησίας 2–2.000 Lux
- 5** Ρύθμιση χρόνου 5 δευτ.–15 λεπ.
- 6** Ασφαλιστική μύτη (πτυσσόμενο πλαίσιο για εγκατάσταση και σύνδεση με το δίκτυο)

2. Τεχνικά δεδομένα

Διαστάσεις (Υ × Π × Β):	120 × 78 × 55 mm	
Ισχύς:	Φορτίο λαμπτήρα πυράκτωσης / αλογόνου	1.000 W
	Λαμπτήρες φθορισμού στραγγαλιστικό πηνίο	1.000 W
	Λαμπτήρες φθορισμού χωρίς αντιστάθμιση	500 VA
	Λαμπτήρες φθορισμού σειριακή αντιστάθμιση	406 VA
	Λαμπτήρες φθορισμού σε παράλληλη αντιστάθμιση	406 VA
	Λαμπτήρες αλογόνου χαμηλής τάσης	1.000 VA
	LED < 2 W	16 W
	2 W < LED < 8 W	64 W
LED > 8 W	64 W	
Χωρητικό φορτίο	132 μF	
Σύνδεση δικτύου:	230–240 V, 50 Hz	
Γωνία κάλυψης:	180° οριζοντίως, 90° καθέτως	
Εμβέλεια αισθητήρα:	Βασική ρύθμιση 1: μέγ. 5 m Βασική ρύθμιση 2: μέγ. 12 m (ρύθμιση εργοστασίου) + ρύθμιση ακριβείας με μάσκες κάλυψης 1–12 m	
Ρύθμιση χρόνου:	5 δευτ.–15 λεπ. (ρύθμιση εργοστασίου: 5 δευτ.)	
Ρύθμιση ευαισθησίας:	2–2.000 Lux (ρύθμιση εργοστασίου: 2.000 Lux)	
Είδος προστασίας:	IP 54	
Όρια θερμοκρασίας:	-20 έως +50 °C	

3. Η αρχή λειτουργίας

Η συσκευή IS 2180-2 διαθέτει δύο πυρο-αισθητήρες 120°, οι οποίοι ανιχνεύουν την αόρατη θερμική ακτινοβολία κινούμενων σωμάτων (ανθρώπων ζώων, κ.λπ.). Η ανιχνευθείσα θερμική ακτινοβολία μετατρέπεται ηλεκτρονικά και ενεργοποιεί ένα συνδεδεμένο καταναλωτή

(π.χ. μία λάμπα). Μέσα από εμπόδια όπως π.χ. τοίχους ή υαλοπίνακες δεν ανιχνεύεται θερμική ακτινοβολία, και συνεπώς δεν επιτυγχάνεται ενεργοποίηση. Με τη βοήθεια των δύο πυρο-αισθητήρων επιτυγχάνεται γωνία κάλυψης 180° με γωνία ανοίγματος 90°. Ο φα-

κός είναι αφαιρέσιμος και περιστρεφόμενος. Αυτό προσφέρει τη δυνατότητα δύο βασικών ρυθμίσεων εμβέλειας της τάξης των 5 m ή 12 m το ανώτερο. Με τα χωριστά διαθέσιμα στρίγματα τοίχου, ο αισθητήρας υπέρυθρων μπορεί να τοποθετηθεί εύκολα σε εσωτερικές και εξωτερικές γωνίες.

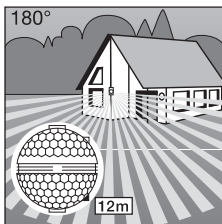

Εμβέλεια μέγ. 12 m

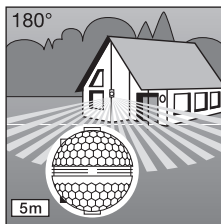

Εμβέλεια μέγ. 5 m

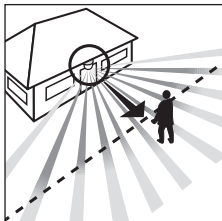

Κατεύθυνση κίνησης:
μετωπικά

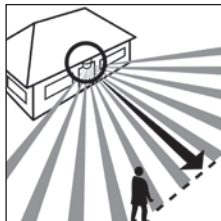

Κατεύθυνση κίνησης:
πλάγια

Σημαντικό: Την ασφαλή-στερη ανίχνευση κινήσεων την επιτυγχάνετε, εάν εγκαταστήσετε τη συσκευή πλάγια ως προς την κατεύθυνση κίνησης και εφόσον δεν παρεμποδίζουν την ορατότητα του αισθητήρα εμπόδια (όπως π.χ. δέντρα, τοίχοι κ.λπ.).

⚠️ 4. Υποδείξεις ασφαλείας

- Πριν από την εκτέλεση κάθε εργασίας στον ανιχνευτή κινήσεων, πρέπει να διακόπτεται η παροχή ηλεκτρικής τάσης!
- Κατά την εγκατάσταση πρέπει ο συνδεδεμένος ηλεκτρικός αγωγός να είναι ελεύθερος ηλεκτρικής τάσης. Για το λόγο αυτό πρέπει πρώτα να διακόπτετε το ηλεκτρικό ρεύμα και να ελέγχετε με δοκιμαστικό τάσης αν πράγ-

ματι έχει διακοπεί η παροχή ηλεκτρικής τάσης.

- Κατά την εγκατάσταση του αισθητήρα πρόκειται για εργασία στο δίκτυο ηλεκτρικής τάσης. Συνεπώς θα πρέπει να γίνεται εξειδικευμένα και σύμφωνα με τις σχετικές προδιαγραφές εγκατάστασης και τους κανονισμούς σύνδεσης. (DE-VDE 0100, AT-ÖVE-EN 1, CH-SEV 1000).

- Έχετε υπόψη σας ότι ο αισθητήρας πρέπει να ασφαλιστεί με προστατευτικό διακόπτη κυκλώματος 10 A. Το καλώδιο ηλεκτρικής τροφοδοσίας επιτρέπεται να έχει το ανώτερο διάμετρο 10 mm.
- Η ρύθμιση χρόνου και ευαισθησίας να γίνεται μόνο εφόσον είναι προσαρμοσμένος ο φακός.

5. Εγκατάσταση / Τοποθέτηση στον τοίχο

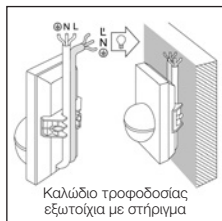
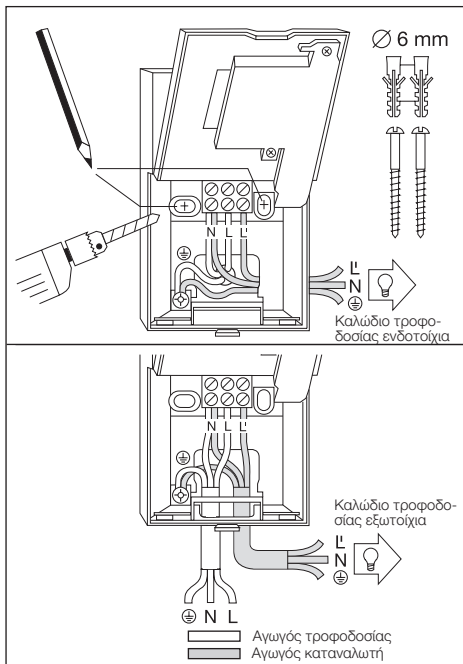

Σημείωση: Για την επίτοιχη τοποθέτηση μπορεί να χρησιμοποιηθεί το εσωτερικό γωνιακό στήριγμα τοίχου που διατίθεται χωριστά. Τα καλώδια μπορούν εύκολα να περαστούν από επάνω και πίσω από τη συσκευή, μέσα από το άνοιγμα της επιφανειακής όδευσης καλωδίων.

Το σημείο εγκατάστασης θα πρέπει να απέχει τουλάχιστον 50 cm από άλλο λαμπτήρα, διότι η θερμική ακτινοβολία του ενδέχεται να ενεργοποιεί εσφαλμένα τον αισθητήρα. Για να μπορέσουν να επιτευχθούν οι αναφερόμενες εμβέλεις των 5 / 12 m, θα πρέπει το ύψος εγκατάστασης να ανέρχεται περ. σε 2 m. Βήματα εγκατάστασης: 1. Αφαιρέστε διακοσμητική μάσκα **2**. 2. Λύστε ασφαλιστική μύτη **6** και ανοίξτε πλαίσιο εγκατάστασης, 3. Σημαδέψτε σημεία για τις τρύπες, 4. Ανοίξτε τρύπες, τοποθετήστε ούπατ (Ø 6 mm), 5. Σκάψτε τοίχο για την εγκατάσταση καλωδίων ανάλογα με τις ανάγκες εξωτερικής ή χωνευτής εγκατάστασης, 6. Περάστε μέσα τα καλώδια τροφοδοσίας δικτύου και καταναλωτή και συνδέστε τα. Όταν πρόκειται για εξωτερική εγκατάσταση αγωγού τροφοδοσίας χρησιμοποιήστε τη στεγανοποιητική τάπα.

α) Σύνδεση καλωδίου τροφοδοσίας

Ο αγωγός τροφοδοσίας αποτελείται από καλώδιο 2 έως 3 συρμάτων:

L = Φάση

N = Ουδέτερος αγωγός

PE = Αγωγός γείωσης (⊕)

Σε περίπτωση αμφιβολιών πρέπει να προβείτε σε αναγνώριση των καλωδίων με δοκιμαστικό τάσης. Κατόπιν αποσυνδέετε πάλι από την ηλεκτρική τάση. Φάση (L) και ουδέτερος αγωγός (N) συνδέονται σύμφωνα με την κατάληψη ακροδεκτών. Ο αγωγός γείωσης συνδέεται στην επαφή γείωσης (⊕). Στον αγωγό τροφοδοσίας μπορεί φυσικά να υπάρχει ένας διακόπτης δικτύου τροφοδοσίας για ενεργοποίηση ή απενεργοποίηση. Εναλλακτικά, ο αισθητήρας μπορεί να ενεργοποιείται για το διάστημα του ρυθμιζόμενου χρόνου με διακόπτη στον αγωγό τροφοδοσίας.

GR

β) Σύνδεση καλωδίου καταναλωτή
Το καλώδιο του καταναλωτή προς το λαμπτήρα αποτελείται από καλώδιο 2 έως 3 συρμάτων. Ο ρευματοφόρος αγωγός του λαμπτήρα συνδέεται στον ακροδέκτη με τη σήμανση L'. Ο ουδέτερος αγωγός συνδέεται στον ακροδέκτη με τη σήμανση N

μαζί με τον ουδέτερο αγωγό του καλωδίου τροφοδοσίας. Ο αγωγός γείωσης προσαρμόζεται στην επαφή γείωσης (⊕).
7. Βιδώστε το πλαίσιο και κλείστε το πάλι.
8. Προσαρμόστε φακό αισθητήρα (εμβέλεια κατά προτίμηση, μέγ. 5 m ή 12 m) βλ. κεφάλαιο Ρύθμιση

εμβέλειας.
9. Ρύθμιση χρόνου **5** και ευαισθησίας **4** (βλ. κεφάλαιο Λειτουργίες).
10. Προσαρμόστε διακοσμητική μάσκα **2** και ασφαλίστε τη με βίδα ασφάλισης **1** έναντι αναρμόδιας αφαίρεσης. Προσοχή: Το μπέρδεμα των συνδέσεων μπορεί να προκαλέσει βλάβη στη συσκευή.

6. Εγκατάσταση με γωνιακό στήριγμα

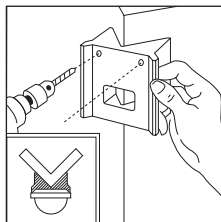
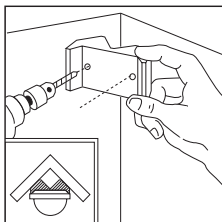

Με τα γωνιακά στηρίγματα τοίχου, το IS 2180-2 μπορεί να τοποθετηθεί εύκολα σε εσωτερικές και εξωτερικές γωνίες. Χρησιμοποιήστε το γωνιακό στήριγμα τοίχου ως οδηγό διάτρησης όταν ανοίγετε τις τρύπες. Με αυτόν τον τρόπο θα ανοίξετε την οπή στη σωστή γωνία και το γωνιακό στήριγμα τοίχου μπορεί να τοποθετηθεί χωρίς προβλήματα. Τα γωνιακά στήριγματα τοίχου (EAN 40071085131 μαύρο / 40071085148 λευκό) διατίθενται ως αξεσουάρ.

7. Λειτουργίες

Αφού πραγματοποιηθεί η σύνδεση με το δίκτυο, κλειστεί το πλαίσιο και προσαρμοστεί ο φακός, η εγκατάσταση μπορεί να

θεθεί σε λειτουργία. Πίσω από τη διακοσμητική μάσκα **2** δύο κρύβονται δυνατότητες ρύθμισης.

Προσοχή: Η ρύθμιση χρόνου και ευαισθησίας να γίνεται μόνο εφόσον έχει συναρμολογηθεί ο φακός.

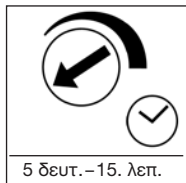

Καυστήρηση απενεργοποίησης (Ρύθμιση χρόνου)

Η επιθυμητή διάρκεια φωτισμού του λαμπτήρα μπορεί να ρυθμιστεί αβαθμίδωτα από περ. 5 δευτ. έως μέγ. 15 λεπτά. Ρυθμιστική βίδα στο αριστερό σημείο αναστολής σημαίνει μικρό-

τερο χρόνο περ. 5 δευτ., ρυθμιστική βίδα στο δεξί σημείο αναστολής σημαίνει μεγαλύτερο χρόνο περ. 15 λεπ. Για τη ρύθμιση της περιοχής κάλυψης και για τη λειτουργία δοκιμής προτιμούμε τη ρύθμιση του μικρότερου χρόνου.

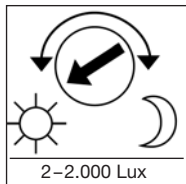

Ρύθμιση ευαισθησίας (Όριο ευαισθησίας)

Το επιθυμητό όριο ευαισθησίας του αισθητήρα μπορεί να ρυθμιστεί αδιαβάθμητα από περ. 2 Lux έως 2.000 Lux. Ρυθμιστική βίδα στο αριστερό σημείο αναστολής σημαίνει λειτουργία φωτός ημέρας περ.

2.000 Lux. Ρυθμιστική βίδα στο δεξί σημείο αναστολής σημαίνει λειτουργία ευαισθησίας περ. 2 Lux. Κατά τη ρύθμιση της περιοχής κάλυψης και για το τεστ λειτουργίας σε φως ημέρας, πρέπει η ρυθμιστική βίδα να βρίσκεται στο δεξί σημείο αναστολής.

8. Βασικές ρυθμίσεις εμβέλειας

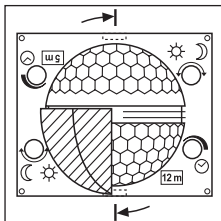

Ο φακός της συσκευής IS 2180-2 είναι χωρισμένος σε δύο περιοχές κάλυψης. Με το ένα ήμισυ καλύπτεται εμβέλεια έως το μέγ. 5 m, με το άλλο καλύπτεται εμβέλεια έως το μέγ. 12 m (σε ύψος εγκατάστασης περ. 2 m).

Μετά την τοποθέτηση του φακού (ασφαλίστε φακό σταθερά στην προβλεπόμενη εγκοπή) κάτω δεξιά

φαίνεται η επιλεγμένη μέγ. εμβέλεια 12 m ή 5 m. Ο φακός μπορεί να λυθεί πλευρικά από την ασφάλισή του με τη βοήθεια κατσαβιδιού και να αναπροσαρμοστεί ανάλογα με την επιθυμητή εμβέλεια.

9. Παραδείγματα

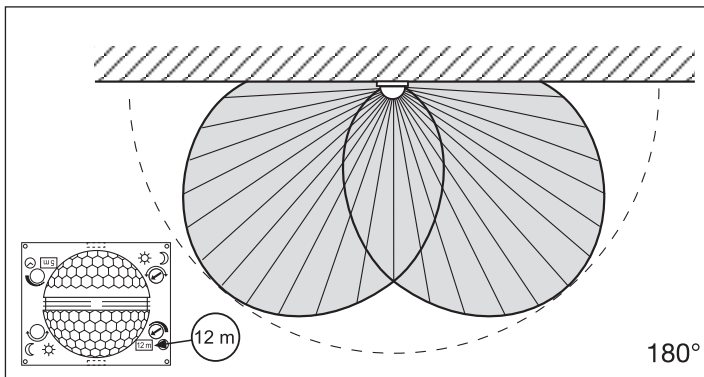
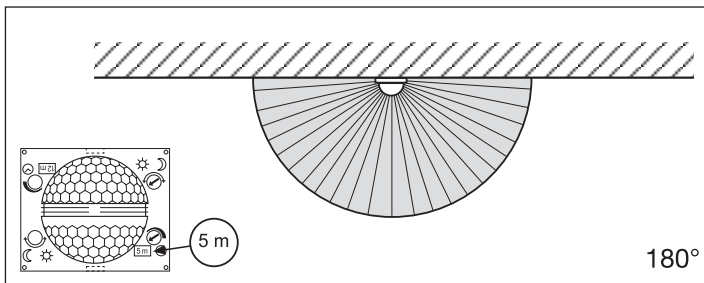

10. Ατομική ρύθμιση ακριβείας με μάσκες κάλυψης

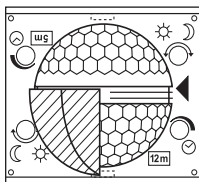
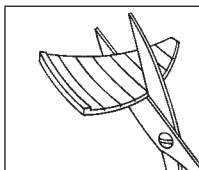

Για την απομόνωση ή την ειδική επιτήρηση επιπλέον περιοχών όπως π.χ. δρομάκια ή γειτονικά οικοπέδα, μπορείτε να ρυθμίσετε με ακρίβεια την περιοχή κάλυψης χρησιμοποιώντας τα προσαρμοζόμενα καλύμματα.

Οι μάσκες κάλυψης μπορούν να χωριστούν κατά μήκος των χωρισμάτων οριζοντίως ή καθέτως ή να κοπούν με ένα ψαλίδι. Η ανάρτησή τους μπορεί να γίνει στην επάνω εσοχή στο κέντρο του φακού. Με την προσαρμογή της μάσκας σταθεροποιούνται.

(Βλέπε κάτω: Παραδείγματα για τη μείωση της γωνίας κάλυψης και της εμβέλειας.)

11. Παραδείγματα

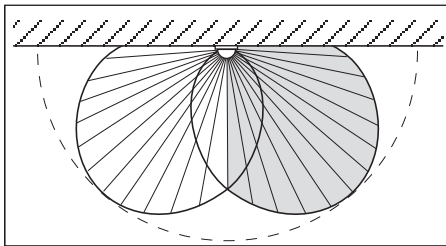
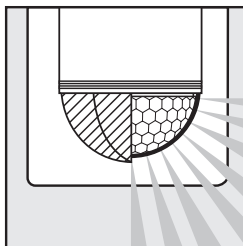
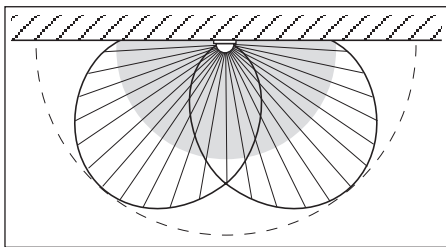
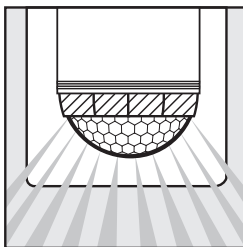

12. Παραδείγματα σύνδεσης

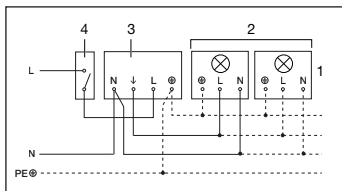

1. Λάμπα χωρίς ουδέτερο αγωγό

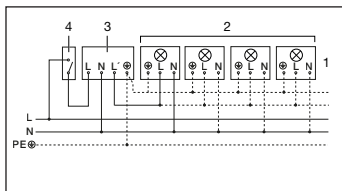

2. Λάμπα με ουδέτερο αγωγό

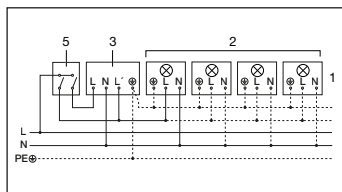

3. Σύνδεση μέσω διακόπτη σειράς για λειτουργία με το χέρι και αυτόματα

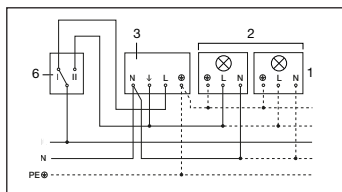

4. Σύνδεση μέσω μεταγωγικού διακόπτη για αυτόματη λειτουργία και λειτουργία φωτός διαρκείας
Θέση I: Αυτόματη λειτουργία
Θέση II: Χειροκίνητη λειτουργία Διαρκής φωτισμός
Προσοχή: Η απενεργοποίηση της εγκατάστασης δεν είναι εφικτή, μόνο η λειτουργία επιλογής μεταξύ θέσης I και θέσης II.

- 1) π. χ. 1-4 x 100 W λαμπτήρες πυράκτωσης
- 2) Καταναλωτής, φωτισμός μέγ. 1.000 W (βλέπε Τεχνικά δεδομένα)
- 3) Ακροδέκτες σύνδεσης συσκευής IS 2180-2
- 4) Διακόπτης οικίας
- 5) Διακόπτης σειράς οικίας, χειροκίνητα, αυτόματα
- 6) Μεταγωγικός διακόπτης οικίας, αυτόματα, φως διαρκείας

13. Λειτουργία / συντήρηση

Ο ανιχνευτής με υπέρυθρο αισθητήρα είναι κατάλληλος για την αυτόματη ενεργοποίηση φωτός. Για ειδικά συστήματα αντιδιαρρηκτικού συναγερμού η συσκευή δεν είναι κατάλληλη, διότι δεν διαθέτει την προδιαγεγραμμένη ασφάλεια έναντι σαμπο-

τάζ. Οι καιρικές συνθήκες μπορεί να επηρεάσουν τη λειτουργία του ανιχνευτή κινήσεων. Όταν επικρατούν ισχυροί άνεμοι, χιόνι, βροχή, χαλάζι, ενδέχεται να παρουσιαστούν εσφαλμένες λειτουργίες, διότι οι απότομες διακυμάνσεις θερμοκρασίας δεν μπο-

ρούν να διαφοροποιηθούν από πηγές θερμότητας. Ο φακός ανίχνευσης μπορεί να καθαρίζεται όταν είναι ακάθαρτος με νωπό πανί (χωρίς απορρυπαντικό).

14. Διαταραχές λειτουργίας

Βλάβη	Αιτία	Βοήθεια
IS 2180-2 χωρίς τάση	<ul style="list-style-type: none">■ Ασφάλεια ελαττωματική, μη ενεργοποιημένη■ Βραχυκύκλωμα■ Διακόπτης δικτύου ΕΚΤΟΣ	<ul style="list-style-type: none">■ Νέα ασφάλεια, ανοίξετε διακόπτη δικτύου, ελέγξτε κύκλωμα με δοκιμαστικό τάσης■ Ελέγξτε συνδέσεις■ Ενεργοποιήστε
IS 2180-2 δεν ενεργοποιείται	<ul style="list-style-type: none">■ Σε λειτουργία ημέρας, ρύθμιση ευαισθησίας είναι σε λειτουργία νύχτας■ Λαμπτήρας ελαττωματικός■ Διακόπτης δικτύου ΕΚΤΟΣ■ Ασφάλεια ελαττωματική■ Ανακριβής ρύθμιση ορίων κάλυψης	<ul style="list-style-type: none">■ Ρυθμίστε εκ νέου■ Αντικαταστήστε λαμπτήρα■ Ενεργοποιήστε■ Νέα ασφάλεια, εν ανάγκη έλεγχος σύνδεσης■ Ευθυγραμμίστε εκ νέου
IS 2180-2 δεν απενεργοποιείται	<ul style="list-style-type: none">■ Διαρκής κίνηση εντός των ορίων κάλυψης■ Συνδεδεμένος λαμπτήρας βρίσκεται εντός ορίων κάλυψης και ανάβει εκ νέου εξαιτίας μεταβολών θερμοκρασίας■ Μέσω του διακόπτη σειράς οικίας σε διαρκή λειτουργία	<ul style="list-style-type: none">■ Ελέγξτε όρια κάλυψης, εν ανάγκη νέα ρύθμιση ή κάλυψη με μάσκες■ Αλλάξτε όρια κάλυψης ή καλύψτε με μάσκες■ Διακόπτης σειράς σε αυτόματη λειτουργία
IS 2180-2 διαρκώς σε ΕΝΤΟΣ / ΕΚΤΟΣ	<ul style="list-style-type: none">■ Η ενεργοποιημένη λάμπα βρίσκεται στα όρια κάλυψης■ Ζώα κινούνται στα όρια κάλυψης■ Πηγή θερμότητας (π.χ. εξαεριστήρας) στην περιοχή κάλυψης	<ul style="list-style-type: none">■ Αλλάξτε όρια κάλυψης ή καλύψτε με μάσκες, αυξήστε απόσταση■ Αλλάξτε όρια κάλυψης ή καλύψτε με μάσκα■ Αλλάξτε όρια κάλυψης ή καλύψτε με μάσκα
IS 2180-2 ενεργοποιείται ανεπιθύμητα	<ul style="list-style-type: none">■ Ο άνεμος φυσάει δένδρα και θάμνους εντός ορίων κάλυψης■ Ανίχνευση αυτοκινήτων στο δρόμο■ Ξαφνική αλλαγή θερμοκρασίας λόγω καιρού (αέρας, βροχή, χιόνι) ή αέρας από εξαεριστήρες, ανοιχτά παράθυρα	<ul style="list-style-type: none">■ Αποκρύψτε περιοχές με μάσκες κάλυψης■ Αποκρύψτε περιοχές με μάσκες κάλυψης■ Αλλάξτε όρια κάλυψης, μετατοπίστε σημείο εγκατάστασης

15. Απόσυρση

Ηλεκτρικές συσκευές, εξαρτήματα και συσκευασίες θα πρέπει να αποσύρονται με τρόπο φιλικό προς το περιβάλλον και να ανακυκλώνονται.



Δεν επιτρέπεται να πετάτε ηλεκτρικές συσκευές στα οικιακά απορρίμματα!

Μόνο για χώρες ΕΕ:
Σύμφωνα με την ισχύουσα Ευρωπαϊκή Οδηγία σχετικά με άχρηστες ηλεκτρικές και ηλεκτρονικές συσκευές

και την εφαρμογή της σε εθνικό δίκαιο πρέπει οι άχρηστες πλέον ηλεκτρικές συσκευές να αποσύρονται ξεχωριστά και να οδηγούνται σε ανακύκλωση φιλική προς το περιβάλλον.

16. Εγγύηση κατασκευαστή

Ως αγοραστής μπορείτε να κάνετε χρήση των νόμιμων εγγυητικών δικαιωμάτων έναντι του πωλητή. Εφόσον τα δικαιώματα αυτά ισχύουν στη χώρα σας, δεν συντέμνονται ούτε περιορίζονται από τη δική μας δήλωση εγγύησης. Σας παρέχουμε 5 έτη εγγύηση για την άσογη κατασκευή και την κανονική λειτουργία του προϊόντος STEINEL Professional-Sensorik. Παρέχουμε την εγγύηση ότι αυτό το προϊόν δεν παρουσιάζει ελαττώματα υλικού, κατασκευής ή σχεδίασης. Παρέχουμε εγγύηση λειτουργικής ικανότητας όλων των ηλεκτρονικών δομοστοιχείων και καλωδίων, όπως επίσης έλλειψης σφαλμάτων όλων των χρησιμοποιηθέντων υλικών και των επιφανειών αυτών.

Προβολή αξιώσεων:

Εάν θέλετε να διατυπώσετε παράπονα σχετικά με το προϊόν που αγοράσατε, παρακαλούμε όπως αποστείλετε σε πλήρη κατάσταση και ατελώς μαζί με την αυθεντική απόδειξη αγοράς, η οποία πρέπει να αναφέρει την ημερομηνία αγοράς και την ονομασία του προϊόντος, στον αντιπρόσωπό σας ή στην εταιρεία μας ΑΝΤΙΠΡΟΣΩΠΟΙ-

ΕΙΣΑΓΩΓΕΙΣ ΓΙΑ ΤΗΝ
ΕΛΛΑΔΑ Π.Λυγκωνης & Υιοί
σε / Αριστοφανους 8 Αθηνά
10554. Σας συνιστούμε
λοιπόν όπως διαφυλάξετε
προσεκτικά την απόδειξη
αγοράς έως την παρέλευση
της διάρκειας εγγύησης.
Για τα έξοδα και τους
κινδύνους μεταφοράς στα
πλαίσια επιστροφής του
προϊόντος η STEINEL δεν
αναλαμβάνει καμία ευθύνη.
Για πληροφορίες σχετικά
με την προβολή αξίωσης
σε περίπτωση εγγύησης
απευθυνθείτε στη
διαδικτυακή πύλη www.steinel-professional.de/garantie
Εάν νομίζετε ότι πρόκειται
για περίπτωση εγγύησης
ή εάν έχετε οποιαδήποτε
απορία σχετικά με το
προϊόν σας, μπορείτε να
μας τηλεφωνήσετε ανά
πάσα στιγμή στη γραμμή
ΤΗΛΕΦΩΝΑ ΥΠΟΣΤΗΡΙΞΗΣ
& ΣΕΡΒΙΣ ΓΙΑ, ΤΗΝ ΕΛΛΑΔΑ
/ 2103212021 / 2103218558
/ Φαξ: 2103218630.

GR

5 E T H
ΚΑΤΑΣΚΕΥΑΣΤΗ
ΕΓΓΥΗΣΗ

Sayın Müşterimiz,

STEINEL Kızılötesi sensörünü satın alarak firmamızın ürünlerine göstermiş olduğunuz güvenden dolayı çok teşekkür ederiz. İtina ile üretilmiş, test edilmiş ve ambalajlanmış bu ürünü tercih ederek yüksek kaliteli

bir cihaz satın almış bulunmaktasınız. Tesisat işleminden önce lütfen bu Montaj Talimatını okuyun. Tesisat ve işletmeye alınmanın ancak talimatlara göre yapılması durumunda uzun ömürlü, güvenilir ve arzasız

bir işletme sağlar. Kızılötesi sensör ile iyi çalışmalar dileriz.

1. Cihaz açıklaması

- 1** Emniyet vidası
- 2** Dizayn blendajı
- 3** Mercek (5 metre veya 12 metrelik iki değişik erişim mesafesi temel ayarının yapılabilmesi için sökülebilir ve döndürülebilir)
- 4** Alaca karanlık ayar
2–2.000 Lux
- 5** Zaman ayarı
5 sn.–15 dak.
- 6** Tırnak (Montaj ve elektrik bağlantısı için muhafaza kutusu açılabilir)

2. Teknik özellikler

Boyutları (Y x G x D):	120 x 78 x 55 mm	
Güç:	Akkor / halojen ampul yükü	1.000 W
	Floresan ampuller EVG	1.000 W
	Floresan ampuller, dengersiz	500 VA
	Floresan ampuller, seri dengeli	406 VA
	Floresan ampuller, paralel bağlanmış	406 VA
	Alçak voltaj halojen ampuller	1.000 VA
	LED < 2 W	16 W
	2 W < LED < 8 W	64 W
	LED > 8 W	64 W
	Kapasitif yükleme	132 µF
Şebeke bağlantısı:	230–240 V, 50 Hz	
Kapsama açısı-	180° yatay, 90° dikey	
Sensör erişim mesafesi:	Temel ayar 1: max. 5 m Temel ayar 2: max. 12 m (fabrika çıkış ayarı) + Kapaklar ile hassas ayarlama 1–12 m	
Zaman ayarı:	5 sn.–15 dak. (fabrika çıkış ayarı: 5 sn.)	
Alaca karanlık ayarı:	2–2.000 Lux (fabrika çıkış ayarı: 2.000 Lux)	
Koruma türü:	IP 54	
Sıcaklık aralığı:	-20 ila +50 °C	

3. Çalışma Prensibi

IS 2180 2 cihazı, hareket eden vücutların (insan, hayvan, vb.) yaydığı görünmez ısıyı algılayan iki adet 120° piro sensörü ile donatılmıştır. Algılanan bu ısı yayılımı cihaz içinde elektronik olarak işlenir ve bağlı olan tüketiciyi (örneğin lamba) çalıştırır. Örneğin duvar veya cam gibi engeller

bulduğunda ısı yayılımı algılanmaz ve bu nedenle lamba veya başka sistemlerin çalıştırılması da mümkün değildir. İki adet piro sensör ile 180°'lik bir kapsama açısı ve 90°'lik bir açma açısına erişilir. Mercek sökülebilir ve döndürülebilir. Bu özellik 5 veya 12 metreden ibaret olan iki

farklı erişim mesafesinin ayarlanmasını sağlar. Kızılötesi sensör, ayrı olarak temin edilebilecek duvar braketleri ile iç ve dış köşelere kolayca monte edilebilir.

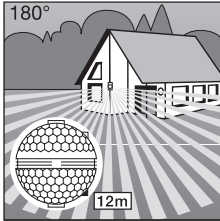

Sensör erişim mesafesi max. 12 m

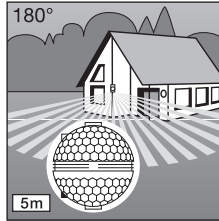

Sensör erişim mesafesi max. 5 m

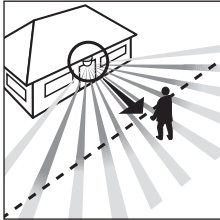

Yürüyüş yönü: önden

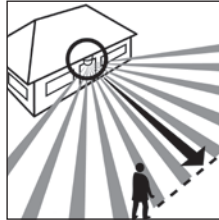

Yürüyüş yönü: yandan

Önemli: Lambayı yürüyüş yönünün yan tarafına doğru monte ettiğinizde veya ayarladığınızda ve sensör önünde herhangi bir engel (örneğin ağaç, duvar vs.) bulunmadığında hareket algılanması en doğru ve güvenli şekilde sağlanır.

TR

4. Güvenlik uyarıları

- Hareket sensörü üzerinde çalışmadan önce daima gerilim beslemesini kesin!
- Montaj çalışması esnasında bağlanacak olan elektrik kablosundan akım geçmemelidir. Bu nedenle önce elektrik akımını kesin ve sonra kabloda gerilim olmadığını voltaj kontrol cihazı ile kontrol edin.
- Sensörün tesisat çalışması elektrik şebekesi üzerinde yapılan bir çalışmadır. Bu nedenle sözkonusu çalışma geçerli olan tesisat yönetmelikleri ve bağlama şartlarına göre yapılacaktır. (DE-VDE 0100, AT-ÖVE-EN 1, CH-SEV 1000).
- Hareket sensörünün 10 A'lık hat koruma şalteri ile sigortalanması gerektiğine dikkat edin. Şebeke besleme kablосunun max. çap değeri 10 mm olacaktır.
- Zaman ve alaca karanlık ayarını sadece mercek monte edilmiş durumda dayken yapın.

5. Tesisat / Duvar montajı

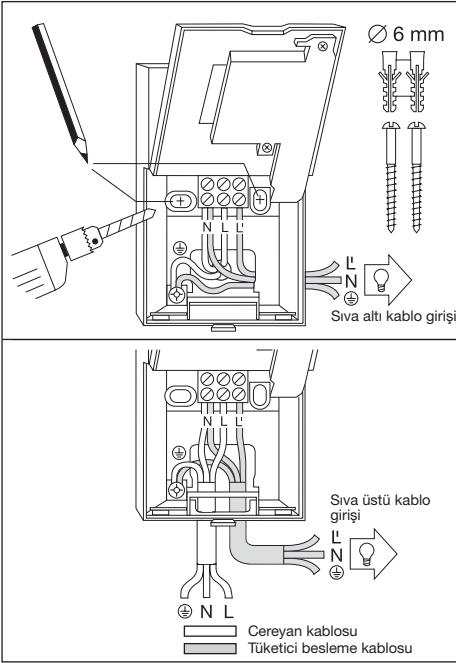

Lamba tarafından yayılan ısıнын sistemin devreye girmesine sebep olacağından, sensör montaj yeri mevcut bir lambadan en azından 50 cm kadar uzakta olmalıdır. Belirtilen 5 / 12 metrelik erişim mesafelerine erişebilme için montaj yüksekliği yaklaşık 2 m olmalıdır.

Montaj çalışma basamakları:

1. Dizayn kapağını **2** sökün,
2. Sabitleme tırnağını **6** açın ve alt kutu bölümünü açın,
3. Delik yerlerini duvara işaretleyin,
4. Delikleri delin, dübeli (Ø 6 mm) yerleştirin,
5. Duvarı, sıvaüstü veya sıvaaltı kablo tesisatının gerekliliğine göre kırın.
6. Elektrik hattı ve kullanıcı (tüketici) hattı kablosunu geçirin ve bağlantıyı yapın. Sıvaüstüne yapılan kablo tesisatında tapa kullanın.

a) Elektrik kablosu bağlantısı

Elektrik kablosu 2 ila 3 telli kablodan oluşur:

L = Faz

N = Nötr iletken

PE = Toprak hattı (⊕)

Kabloların hangisinin hangisi olduğunda şüphe duyulduğunda kabloyu voltaj kontrol cihazı ile kontrol edin; ve sonra tekrar gerilim beslemesini kesin. Faz (**L**) ve nötr iletken (**N**) bağlantısı klemens bağlantısına göre yapılır. Toprak hattı kablosu toprak hattı kontaktına (⊕) bağlanır.

Açma ve kapama için şebeke besleme kablosuna bir şebeke şalteri de bağlanabilir. Alternatif olarak sensör, ayarlanmış olan zaman ayarı boyunca elektrik kablosunda bulunan açma butonu ile elden açılabilir.

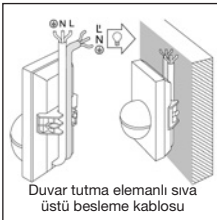

Not: Duvara montaj için, ayrı olarak temin edilebilecek iç köşe duvar braketi de kullanılabilir. Kablolar, cihazın arka üst bölümünden ve sıva üzeri kablo hattı açıklığından geçilerek kolayca yönlendirilebilir.

b) Tüketici besleme kablosunun bağlanması
Lambaya giden tüketici besleme kablosu da aynı şekilde 2 ila 3 telli kablodan oluşur. Lambanın cereyan kablosu L' ile işaretlenmiş klemense bağlanır. Nötr iletken ise N ile işaretlenmiş klemense elektrik şebekesinin nötr iletkeni ile birlikte

bağlanacaktır. Koruyucu iletken topraklama hattına (⊕) monte edilecektir.

7. Gövdeyi monte edin ve tekrar bağlayın.

8. Merceği yerleştirin (erişim mesafesi isteğe bağlı olarak max. 5 m veya 12 m) bkz. Bölüm Erişim mesafesi uyarı.

9. Zaman **5** ve alaca karanlık ayarını **4** yapın (bkz. Bölüm Fonksiyonlar).

10. Dizayn kapağını **2** yerleştirin ve izinsiz kişilerin sökmemesini engellemek için emniyet civatasını **1** sıkın. **Önemli:** Elektrik kablolarının karıştırılması cihazın hasar görmesine yol açabilir.

6. Köşe duvar tutma elemanının montajı

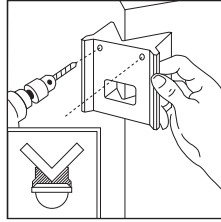
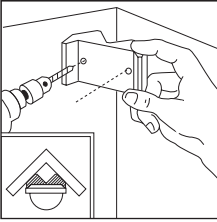

IS 2180-2, köşe duvar braketleri kullanılarak iç ve dış köşelere rahatlıkla monte edilebilir. Delikleri açarken köşe duvar braketini delme şablonu olarak kullanın. Bu sayede deliği doğru açıyla ayarlayabilir ve köşe duvar braketini sorunsuz şekilde monte edebilirsiniz. Köşe duvar braketleri (EAN 40071085131 siyah / 40071085148 beyaz) aksesuar olarak temin edilebilir.

TR

7. Fonksiyonlar

Elektrik bağlantısı yapıldıktan, gövde kapatıldıktan ve mercek yerleştirildikten sonra sistem işletmeye

alınabilir. Dizayn kapağının arkasında iki ayar olanağı **2** bulunmaktadır.

Önemli: Zaman ve alacak karanlık ayarını sadece mercek monte edildikten sonra yapın.

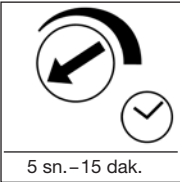

Kapatma gecikmesi (Zaman ayarı)

Lambanın istenilen yanma süresi, kademesiz olarak yaklaşık 5 saniye ile max. 15 dakika arasında ayarlanabilir. Ayar civatasının sola dayanmış olması en kısa yanma süresi olan yakl.

5 saniye, ve ayar civatasının sağa dayanmış olması ise en uzun yanma süresi olan azami 15 dakikayı gösterir. Kapsama alanının ayarlanması ve fonksiyon testi için en kısa yanma süresinin ayarlanmasını tavsiye ederiz.

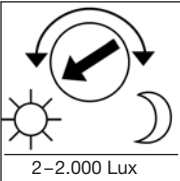

Alaca karanlık ayarı (devreye girme sınırı)

Sensörün istenilen devreye girme sınırı kademesiz olarak yaklaşık 2 Lux ile 2.000 Lux arasında ayarlanabilir. Ayar civatasının sola dayanmış olması gündüz işletmesinin ayarlanmış olduğunu gösterir yakl.

2.000 Lux. Ayar civatasının sağa dayanmış olması alaca karanlık-işletmesinin ayarlanmış olduğunu gösterir yakl. 2 Lux. Kapsama alanının ayarlanması ve gündüz ışığı fonksiyon testi için ayar civatası sola dayanmış olmalıdır.

8. Erişim mesafesinin temel ayarı

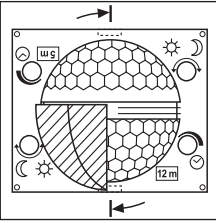

IS 2180-2 cihazının merceği iki kapsama bölümüne ayrılmıştır. Merceğin bir yarısı ile max. 5 m bir mesafe ve diğer yarısı ile max. 12 m bir mesafe algılanır (montaj yüksekliği yakl. 2 m olduğunda).

Mercek takıldıktan (merceği öngörülen oluk içine sıkıca yerleştirin) sonra sağ alt bölümde seçilen max.

12 m veya 5 m erim mesafesi gösterilir. Mercek yandan bir tornavida ile sabitlendiği yerden çıkarılabilir ve istenilen erişim mesafesi ayarına göre tekrar yerine takılabilir.

9. Örnekler

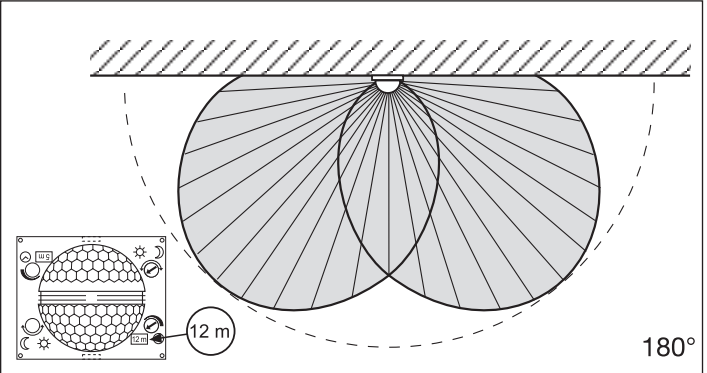
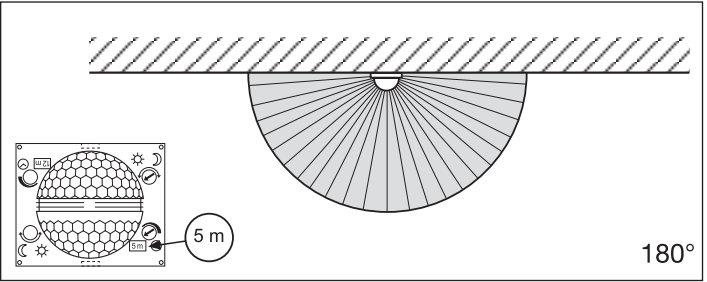

10. Kapak blendajı ile kişisel istekler doğrultusunda hassas ayarlama

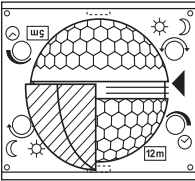
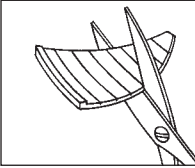

Örneğin yürüyüş yolu veya komşu araziler gibi bazı ek bölümleri kapsama alanından çıkarmak veya özellikle kapsama alanına olarak kontrol etmek için kapsama bölümü kapak blendajlarının takılması ile tam doğru şekilde ayarlanabilir. Kapak blendajları üzerlerindeki dikey veya yatay oluklara ayrılabilir veya makasla kesilebilir. Kapaklar merceğin ortasına en üst derinliğe asılabilir. Dizayn blendajının takılması ile kapaklar sabitlenir.

(Bakınız alt bölüm: Kapsama açısının azaltılması ve erişim mesafesinin küçültülmesi örnekleri.)

11. Örnekler

TR

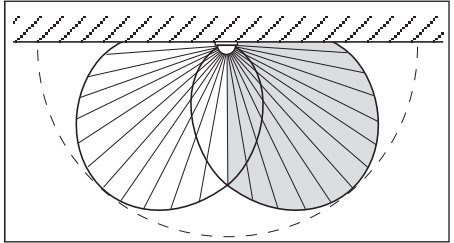
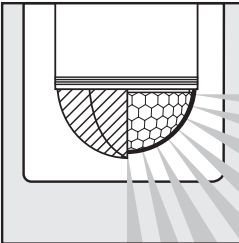
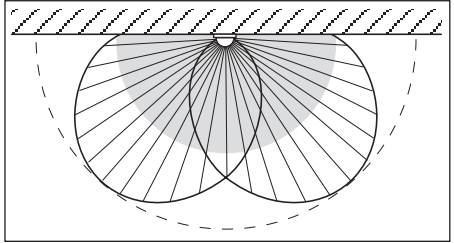
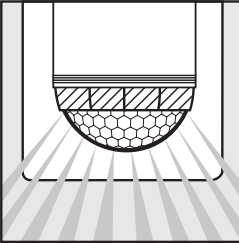

12. Örnek bağlantılar

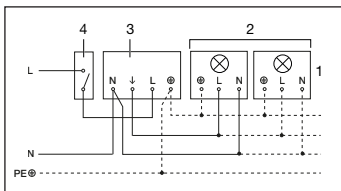

1. Nötr iletken bulunmayan lamba

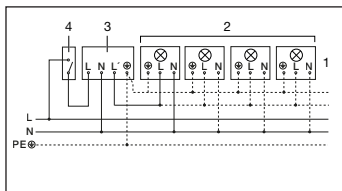

2. Nötr iletken bulunan lamba

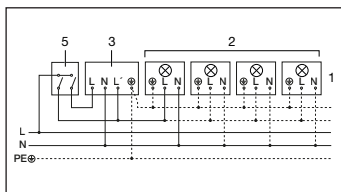

3. Elden ve otomatik işletme için seri şalter üzerinden bağlama

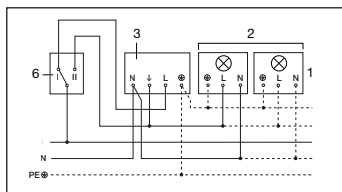

4. Sürekli ışık ve otomatik işletme için vaviyen-şalter üzerinden bağlama

Ayar I: Otomatik işletme
Ayar II: Sürekli aydınlatma için elden işletme
Dikkat: Sistemin kapatılması mümkün değildir sadece Ayar I ve Ayar II arasında seçim yapılabilir.

- 1) Örne- ğin 1-4 x 100 W ampül
- 2) Tüketici, Lamba max. 1.000 W (bkz. Teknik Özellikler)
- 3) IS 2180-2 cihazının bağlantı klemensleri
- 4) Dahili ev şalteri
- 5) Dahili ev seri şalteri, manuel, otomatik
- 6) Dahili ev vaviyen şalter, otomatik, sürekli ışık

13. İşletim / bakım

Kızılötesi sensörü lambanın otomatik olarak açılması için uygundur. Öngörülen sabotaj emniyeti bu cihazda bulunmadığından sensör, özel hırsızlık alarm sistemleri için uygun değildir.

Kötü hava şartları hareket algılayıcısının fonksiyonunu

etkileyebilir. Kuvvetli rüzgar, kar, yağmur, dolu durumları ani sıcaklık değişmesi oluştuğundan ve cihazın bu durumu ısı kaynağından

ayırt edememesi lambanın hatalı olarak devreye girmesine sebep olabilir. Kapsama merceği kirlendiğinde

nemli bir bezle (temizleme maddesi kullanılmadan) silinerek temizlenebilir.

14. İşletim arızaları

Arıza	Nedeni	Tamiri
IS 2180-2 gerilim yok	<ul style="list-style-type: none">■ Sigorta arızalı, lamba şalterine basılmadı■ Kısa devre■ Elektrik şalteri KAPALI	<ul style="list-style-type: none">■ Yeni sigorta takın, şalteri açın, voltaj kontrol cihazı ile kabloyu kontrol edin■ Bağlantıları kontrol edin■ Çalıştırın
IS 2180-2 devreye girmiyor	<ul style="list-style-type: none">■ Gündüz işletme moduna ayarlanmıştır, alaca karanlık ayarı gece işletme modundadır■ Ampül arızalı■ Elektrik şalteri KAPALI■ Sigorta arızalı■ Kapsama alanı doğru olarak ayarlanmadı	<ul style="list-style-type: none">■ Yeniden ayarlayın■ Ampülü değiştirin■ Çalıştırın■ Yeni sigorta takın, gerektiğinde bağlantıları kontrol edin■ Yeniden ayarlayın
IS 2180-2 kapanmıyor	<ul style="list-style-type: none">■ Kapsama alanı içinde sürekli hareket mevcuttur■ devreye alınan lamba kapsama alanı içindedir ve sıcaklık değişikliği nedeniyle yeniden yanıyor■ Dahili ev seri şalteri üzerinden sürekli yanma işletmesinde	<ul style="list-style-type: none">■ Alanı kontrol edin ve yeniden ayarlayın veya üzerini kapatın■ Kapsama alanını değiştirin veya üzerini kapatın■ Seri şalteri otomatik ayarda
IS 2180-2 daima AÇIP / KAPATYOR	<ul style="list-style-type: none">■ Kumandalanmış lamba kapsama alanı içinde■ Kapsama alanı dahilinde hayvanlar hareket etmektedir■ Kapsama alanı dahilinde ısı kaynağı (örneğin davlumbaz)	<ul style="list-style-type: none">■ Kapsama alanını değiştirin veya üzerini kapatın, aralığı büyütün■ Kapsama alanını değiştirin veya üzerini kapatın■ Kapsama alanını değiştirin veya üzerini kapatın
IS 2180-2 istenmeden devreye giriyor	<ul style="list-style-type: none">■ Rüzgar, kapsama alanı içindeki ağaç ve çalılıkları hareket ettiriyor■ Yoldan geçen otomobillerin algılanması■ Hava şartları (rüzgar, yağmur, kar) nedeniyle veya vantilatörler, açık pencereden kaynaklanan ani sıcaklık değişmesi	<ul style="list-style-type: none">■ Bölümleri kapaklar ile kapsama alanı dışında bırakın■ Bölümleri kapaklar ile kapsama alanı dışında bırakın■ Kapsama alanını değiştirin, cihazı başka yere monte edin

15. Tasfiye

Elektrikli cihazlar, aksesuar ve ambalajlar, çevre dostu bir dönüşüme gönderilmelidir.



Elektrikli cihazları evsel atıkların içine atmayın!

Sadece AB ülkeleri için: Atık Elektrikli ve Elektronik Cihazlar Avrupa yönergese ve bunun dönüştüğü ulusal yasaya göre, artık kullanılmayacak haldeki elektrikli cihazların ayrı toplanıp çevre dostu geri dönüşüm

için gönderilmesi zorunludur.

16. Üretici garantisi

Alıcı sıfatıyla satıcıya karşı kanun ile öngörülen garanti haklarına sahipsiniz. Bu haklar ülkenizde geçerli olduğu sürece, garanti beyanımızla kısıtlanmamakta ve sınırlanmamaktadır. STEINEL-Professional Sensörlü ürününüzün kusursuz kullanılabilirliği ve düzenli fonksiyonu konusunda 5 yıllık bir garanti süresi tanıyoruz. Bu ürünün malzeme, üretim ve tasarım hatalarından arınmış olduğunu garanti ediyoruz. Tüm elektronik parçaların ve kabloların işlevselliğini ve ayrıca kullanılan tüm hammaddelerde ve bunların yüzeylerinde kusursuzluğu garanti ediyoruz.

Garanti haklarından faydalanma:

Ürününüzle ilgili şikayetiniz olduğunda, lütfen tam ve gönderi ücreti ödenmiş olarak, üzerinde satış tarihinin ve ürün tanımının bulunması gereken orijinal satın alma belgesiyle birlikte satıcınıza veya doğrudan Saos Teknoloji Elektrik LTD. ŞTİ. Halil Rifat Paşa Mah. Yüzer Havuz Sk. Perpa Ticaret Merkezi A Blok Kat: 5 No: 313 Şişli / İstanbul adresine gönderiniz.

Bu nedenle, satın alma belgenizi garanti süresi sona erene kadar saklamanızı tavsiye ediyoruz.

Geri göndermeyle ilgili nakliye maliyetleri ve riskleri hakkında, STEINEL hiçbir sorumluluk almaz. Bir garanti durumunda yapılması gerekenler hakkındaki bilgileri web sitemizde bulabilirsiniz: www.saosteknoloji.com.tr Bir garanti durumu veya ürününüzle ilgili herhangi bir sorunuz olduğunda, bize her zaman memnuniyetle Acil Servis Hattı +90 212 220 09 20 üzerinden ulaşabilirsiniz.

5 Y I L
ÜRETİCİ
GARANTİSİ

Igen tisztelt Ügyfelünk!

Nagyon köszönjük a bizalmát, amit a STEINEL infravörös mozgásérzékelőjének megvásárlásával kifejezésre juttatott. Ön egy kiváló minőségű termék mellett döntött, amelyet a

legnagyobb gondossággal gyártottunk, próbáltunk ki és csomagoltunk. Kérjük, a beszerelés előtt tanulmányozza át alaposan ezt a szerelési útmutatót. Ugyanis csak a szakszerű felszerelés és üzembe

helyezés garantálja a hosszú távú, megbízható és zavarmentes működést.

Kívánjuk, hogy lelje örömet az új infravörös mozgásérzékelőjének használatában.

1. A készülék ismertetése

- 1** Biztosító csavar
- 2** Egyedi kivitelű előlap
- 3** Lencse (levegő és elfordítható a hatótávolság alapértékének max. 5 m-re vagy 12 m-re történő beállításához)
- 4** Szűrőküveti beállítás 2–2.000 Lux
- 5** Időbeállítás 5 mp–15 perc
- 6** Rögzítő nyelv (készülékhez felhajtható a szereléshez és a hálózati csatlakozáshoz)

2. Műszaki adatok

Méret (ma × szé × mé):	120 × 78 × 55 mm	HU
Teljesítmény:	Izzó- / halogénlámpa terhelés	1.000 W
	Elektronikus előtét fénycsövek	1.000 W
	Kompenzálatlan fénycsövek	500 VA
	Sorosan kompenzált fénycsövek	406 VA
	Párhuzamosan kompenzált fénycsövek	406 VA
	Kisfeszültségű halogénlámpák	1.000 VA
	LED < 2 W	16 W
	2 W < LED < 8 W	64 W
	LED > 8 W	64 W
	Kapacitív terhelés	132 µF
Hálózati csatlakozás:	230–240 V, 50 Hz	
Érzékelési szög:	vízszintesen 180°, függőlegesen 90°	
Az érzékelő hatótávolsága:	1. alapbeállítás: max. 5 m 2. alapbeállítás: max. 12 m (gyári beállítás) + finombeállítás takaróbetétekkel: 1–12 m	
Időbeállítás:	5 mp–15 perc (gyári beállítás: 5 mp)	
Szűrőküvet-beállítás:	2–2.000 Lux (gyári beállítás: 2.000 Lux)	
Védettségi mód:	IP 54	
Hőmérséklettartomány:	-20 - +50 °C	

3. Működési elv

Az IS 2180-2 eszköz két 120°-os piro-érzékelővel rendelkezik, melyek a mozgó testek (emberek, állatok, stb.) által kibocsátott, láthatatlan hőszugárzást érzékelik. Az eszköz a felfogott hőszugárzást elektronikus jellé alakítja, és ennek segítségével kapcsolja be a csatlakoztatott

fogyasztót (pl. egy világítótestet). Akadályokon, így pl. falon vagy ablaküvegen keresztül a hőszugárzás nem érzékelhető, ezért a fogyasztó sem kapcsolódik be. A két piro-érzékelő segítségével 180°-os érzékelési szög és 90°-os nyílásszög érhető el. A lencse levehető és elfordít-

ható. Ezáltal két, max. 5 m-es, vagy 12 m-es hatótávolság-alapérték beállítását teszi lehetővé. A külön megvásárolható fali tartókkal az infravörös érzékelő könnyen felszerelhető a belső és külső sarkokra.

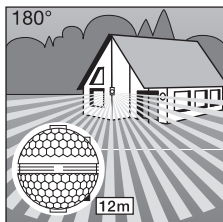

Hatótávolság max. 12 m

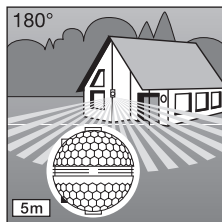

Hatótávolság max. 5 m

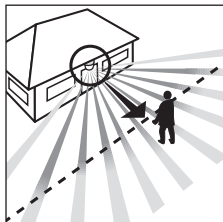

Mozgásirány: szemből

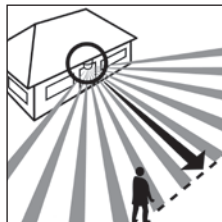

Mozgásirány: oldalt

Fontos! A mozgás érzékelése akkor a legbiztosabb, ha a berendezést a mozgáshoz képest oldalirányban helyezi el, és az érzékelő látóterét nem korlátozzák akadályok (pl. fák, falak stb.).

⚠ 4. Biztonsági tudnivalók

- A mozgásérzékelőn végzendő minden munka előtt szakítsa meg a feszültségellátást!
- Szereléskor a csatlakoztatandó elektromos vezeték nem lehet feszültség alatt. Ezért elsőként kapcsolja le az áramot, és feszültségjelzővel ellenőrizze a feszültségmentességet.
- Az érzékelő felszerelésekor hálózati feszültséggel végzett munkáról van szó. Ezért azt szakszerűen, az illető országban szokásos szerelési előírásoknak és csatlakoztatási feltételeknek megfelelően kell végezni (**DE**-VDE 0100, **AT**-ÖVE-EN 1, **CH**-SEV 1000).
- Kérjük, vegye figyelembe, hogy az alkonykapcsolót 10 A-es hálózati védőkapcsolóval kell biztosítani. A hálózati csatlakozóvezeték átmérője max. 10 mm lehet.
- Az idő- és szűrőküvet beállítását csak felszerelt lencsével végezze el.

5. Bekötés / Felszerelés a falra

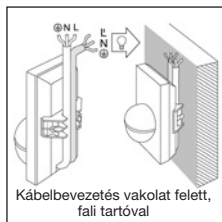
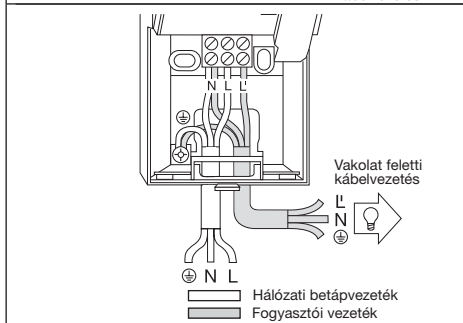
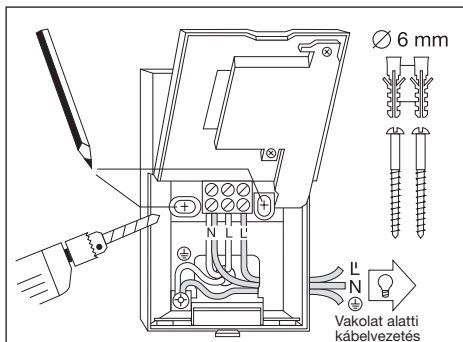

Megjegyzés: A falra szereléshez a külön megvásárolható, belső sarkokra való fali tartó is használható. A kábelek így kényelmesen átvezethetők felülről a készülék mögött és a felületre szerelt kábelvezeték nyílásán keresztül.

Célszerű az érzékelőt lámpatesttől legalább 50 cm-re felszerelni, mert annak hőszűrője az érzékelő téves indításához vezethet. Célszerű az érzékelőket kb. 2 m magasra szerelni, hogy el lehessen érni a megadott 5 / 12 m-es hatótávolságokat.

A szerelés menete:

1. Húzza le a **2** előlapot,
2. Oldja ki a **3** rögzítő nyelvet és hajtsa fel a készülék hátsó felét,
3. Jelölje be a furatok helyét,
4. Fúrja ki a furatokat, helyezze be a (Ø 6 mm-es) tipliket,
5. A kábel bevezetéséhez törje ki a falat a vakolat feletti ill. vakolat alatti vezetékvezetésnek megfelelően.
6. Vezesse be a készülék hátsó felébe a hálózati- és fogyasztói kábeleket, és csatlakoztassa őket. Vakolat feletti vezetékvezetés esetén használja a tömítő dugót.

a) A hálózati betápvezeték csatlakoztatása

A hálózati betápvezeték 2- vagy 3-erős kábelből áll:

L = fázis

N = nulla vezeték

PE = védővezető (⊕)

Kétség esetén a kábeleket feszültségjelző segítségével azonosítani kell; majd le kell róla kötnie a feszültséget. Az (**L**) fázis és (**N**) nulla vezeték csatlakozása a kapcsolószármazást követően. A védővezető a (⊕) földelő érintkező kapcsára kerül.

A hálózati betápvezetékben természetesen hálózati kapcsoló is lehet, amellyel ki- és bekapcsolható a berendezés. De a mozgásérzékelőt a beállított időnek megfelelő időtartamra a hálózati betápvezetékben elhelyezett nyitóérintkezővel is működésbe lehet helyezni.

HU

b) A fogyasztói vezeték csatlakoztatása

A világítótesthez menő fogyasztói vezeték szintén 2- vagy 3-erű kábelből áll. A világítótest áramvezető vezetékét az L' jelű kapocsba erősítjük. A nulla vezetőt a hálózati betápvezeték nulla vezetőjével együtt az N jelű

kapocsra kötjük rá. A védővezetőt a (⊕) földelő érintkezőre helyezzük rá.
7. Csavarozza rá a készülékházat és újból csukja be.
8. Helyezze fel a lenscset (a hatótávolságot max. 5 m-re vagy 12 m-re lehet választani), ld. a Hatótávolság beállítása c. fejezetet.

9. Állítsa be az időt **5** és a szűrőkületi értéket **4** (lásd a Műveletek című fejezetet).
10. Helyezze fel a **2** előlapot és rögzítse az **1** biztosító csavarral illetéktelen leghúzás ellen.
Fontos! A csatlakozók felcserélése a berendezés károsodásához vezethet.

6. Sarokfali tartó felszerelése

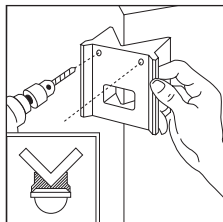
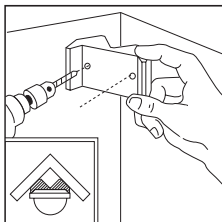

A sarokra való fali tartókkal az IS 2180-2 kényelmesen felszerelhető belső és külső sarkokra. A lyukak fúrásánál használja a sarokra való fali tartót fúrásablonként. Így a furatot megfelelő szögben indítja, és a sarokra való fali tartó problémamentesen felszerelhető. A sarokra való fali tartók (EAN 40071085131 fekete / 40071085148 fehér) tartozékként kaphatók.

7. Műveletek

A hálózatra kötés, az eszköz házának zárása és a lensce felhelyezése után üzembe helyezhető a berendezés.

Az egyedi tervezésű **2** előlap mögött kétféle beállítási lehetőség rejtezik.

Fontos! Az időt és a szűrőkületi értéket csak felszerelt lenscénél állítsa be!

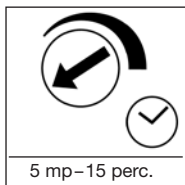

Kikapcsolás késleltetés (időbeállítás)

A lámpa kívánt világítási idejét fokozatmentesen lehet beállítani kb. 5 mp és max. 15 perc közötti értékre. Az ütközésig balra forgatott állítócsavar minimális, kb. 5 mp-es időt,

az ütközésig jobbra forgatott állítócsavar maximális, kb. 15 perces időt jelent.

Az érzékelési terület beállításakor, és a működéspróbanál ajánlatos minimális időt beállítani.

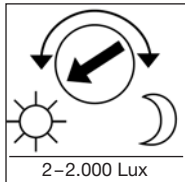

Szűrőkületi beállítás (megszólalási küszöb)

Az érzékelő kívánt megszólalási küszöbértékét kb. 2–2.000 lux között fokozatmentesen lehet beállítani. Az ütközésig balra forgatott állítócsavar kb. 2.000 Lux nappali fényt jelent.

Az ütközésig jobbra forgatott állítócsavar kb. 2 Lux szűrőkületi fényt jelent. Az érzékelési terület beállításakor, és a nappali fényű működéspróbanál az állítócsavarnak ütközésig balra forgatott állásban kell állnia.

8. Hatótávolság-alapbeállítások

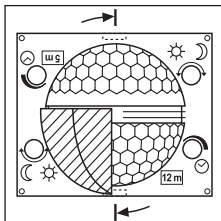

Az IS 2180-2 lencséje két érzékelési tartományra van felosztva. Az egyik féllel max. 5 méteres, a másik féllel max. 12 méteres hatótávolság érhető el (kb. 2 m-es szerelési magasságnál).

A lencse felhelyezése után (ehhez a lencsét be kell szorítani az e célra szolgáló vezetékbe) jobbra lenn lehet leolvasni a választott

max. 12 m-es vagy 5 m-es hatótávolságot. A lencsét oldalról egy csavarhúzóval lehet kiemelni a foglalatából, majd újból felhelyezni a kívánt hatótávolságnak megfelelően.

9. Példák

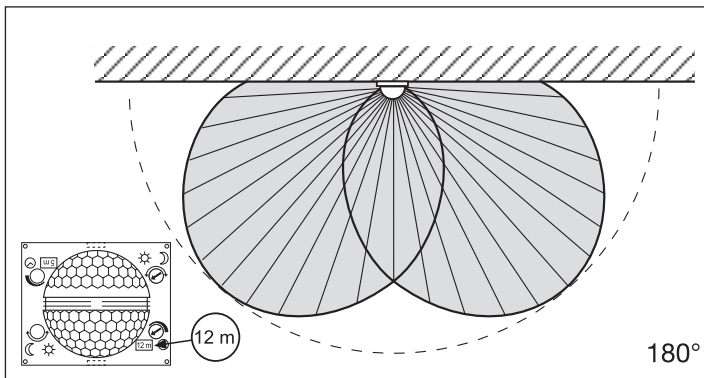
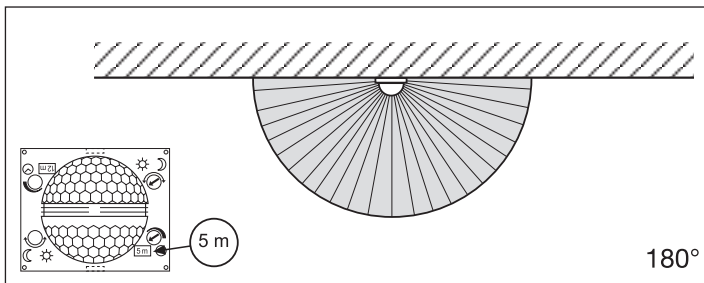

10. Egyéni finombeállítás fényellenzőkkel

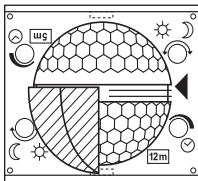
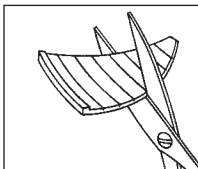

Annak érdekében, hogy egyes területeket, pl. gyalogutakat vagy szomszédos telkeket kizárhassunk vagy célzottan megfigyelhessünk, az érzékelési tartomány fényellenzők segítségével pontosan beállítható.

A fényellenzők az előre kialakított hornyok mentén függőleges és vízszintes irányban szétválaszthatók, vagy ollóval levághatók. Majd a lencse közepén lévő legfelső mélyedésbe beakaszthatók. Végül az egyedi kialakítású előlap felhelyezésével rögzíthetők.

(Lásd lenn: példák az érzékelési szög csökkentésére, valamint a hatótávolság szűkítésére.)

11. Példák

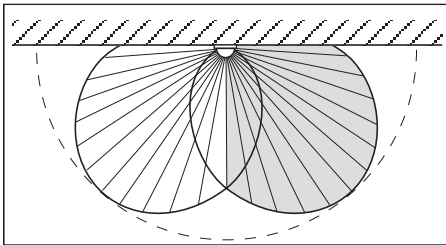
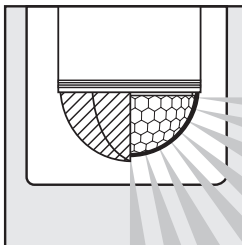
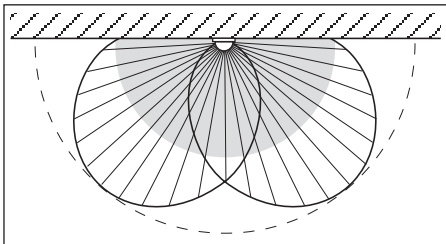
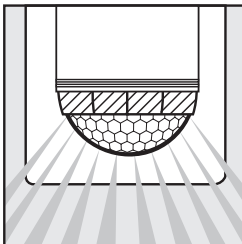

12. Csatlakozási példák

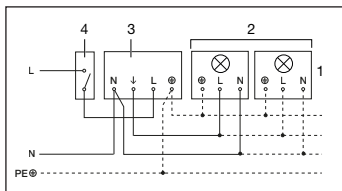

1. Nulla vezetõ nélküli világítótest

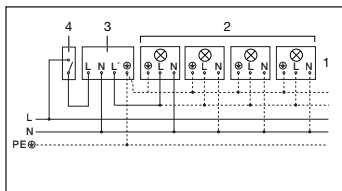

2. Nulla vezetõvel rendelkező világítótest

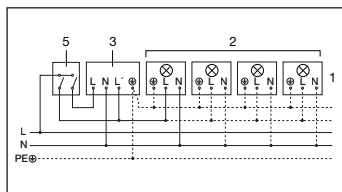

3. Csatlakozás soros kapcsolóval kézi- és automatikus működtetéshez

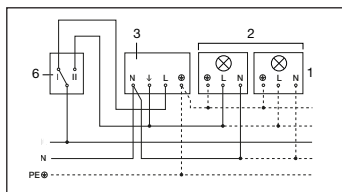

4. Csatlakozás váltókapcsolóval állandó fényű és automatikus működtetéshez
I. állás: automatikus működtetés
II. állás: kézi működtetésű tartós világítás
Figyelem! A berendezést nem lehet kikapcsolni, csupán az I. és II. állás közötti választási üzemmód használható.

- 1) Pl. 1–4 × 100 W-os izzólámpák
- 2) Fogyasztók, világítás max. 1.000 W-ig (ld. a műszaki adatoknál)
- 3) Az IS 2180-2 csatlakozókapcsai
- 4) Házon belüli kapcsoló
- 5) Házon belüli soros kapcsoló, kézi, automatikus
- 6) Házon belüli váltókapcsoló, automatikus, folytonos világítás

13. Üzemeltetés / ápolás

Az infravörös mozgásérzékelő a világítás automatikus kapcsolására alkalmas eszköz. Speciális riasztóberendezésekben nem használható, mivel nem rendelkezik az ilyen berendezésekre előírt szabotázs védelemmel. Az időjárás körülmények

hatással lehetnek a mozgásérzékelő működésére. Erős szellőkések, hóesés, eső, jégeső helytelen működést eredményezhet, mivel a hőmérséklet hirtelen ingadozásait a készülék nem tudja megkülönböztetni a

hőforrásoktól. Az érzékelő lencséje szennyeződés esetén nedves ruhával (tisztítószer nélkül) tisztítható meg.

14. Üzemzavarok

Üzemzavar	Oka	Elhárítása
Az IS 2180-2 nem kap feszültséget	<ul style="list-style-type: none"> ■ biztosíték hibás, nincs bekapcsolva ■ zárlat ■ hálózati kapcsoló KI van kapcsolva 	<ul style="list-style-type: none"> ■ új biztosíték, hálózati kapcsolót bekapcsolni; vezetéket feszültségjelzővel átvizsgálni ■ csatlakozásokat átvizsgálni ■ bekapcsolni
Az IS 2180-2 nem kapcsol be	<ul style="list-style-type: none"> ■ nappali üzemnél a szűrőkeleti érték éjszakai üzemre van beállítva ■ izzó kiégett ■ hálózati kapcsoló KI van kapcsolva ■ biztosíték hibás ■ érzékelési tartomány nincs célzottan beállítva 	<ul style="list-style-type: none"> ■ újra beállítani ■ izzót kicserélni ■ bekapcsolni ■ új biztosíték, esetleg csatlakozást ellenőrizni ■ újra beállítani
Az IS 2180-2 nem kapcsol ki	<ul style="list-style-type: none"> ■ folyamatos mozgás az érzékelési területen ■ a kapcsolt világítóttest az érzékelési területen található, és a hőmérsékletváltozás hatására újra bekapcsol ■ a ház soros kapcsolója tartós üzemre van kapcsolva 	<ul style="list-style-type: none"> ■ területet ellenőrizni és esetleg újra beállítani, ill. letakarni ■ területet módosítani, ill. letakarni ■ soros kapcsoló automatikus állásban
Az IS 2180-2 folyamatosan ki-be kapcsol	<ul style="list-style-type: none"> ■ a kapcsolt világítóttest az érzékelési területen található ■ állapotok mozognak az érzékelési területen ■ hőforrás (pl. páraelszívó) az érzékelési területen 	<ul style="list-style-type: none"> ■ területet átállítani, ill. letakarni, a távolságot megnövelni ■ területet átállítani, ill. letakarni ■ területet átállítani, ill. letakarni
IS 2180-2 kéretlenül bekapcsol	<ul style="list-style-type: none"> ■ az érzékelési területen szél mozgatja a fákat és bokrokat ■ az utcán elhaladó autók érzékelése ■ az időjárás (szél, eső, hó), vagy a ventilátorokból, nyitott ablakokon át kiáramló levegő miatt a hőmérséklet hirtelen változik 	<ul style="list-style-type: none"> ■ területeket takaróbetétekkel kitakarni ■ területeket takaróbetétekkel kitakarni ■ területet megváltoztatni, a felszerelés helyét áthelyezni

15. Ártalmatlanítás

Gondoskodjon az elektromos készülékek, a tartozékok és a csomagolás környezetbarát újra hasznosításáról.



Ne dobjon elektromos készülékeket a háztartási

szemétkébe!

Csak az EU-országok esetében:

Az elektromos és elektronikus berendezések hulladékainak kezelésére vonatkozó hatályos európai irányelvek, és azok végrehajtásáról szóló nemzeti rendelkezések szerint a már

nem használható elektromos készülékeket külön kell gyűjteni, és környezetbarát újrahasznosításukról gondoskodni.

16. Gyári garancia

Önök, mint a termék vevőjének, adott esetben jogában áll az eladóval szemben elnevezésben az Önt törvényesen megillető hiánypótlási-, ill. termékszavatossági jogokat.

Amennyiben léteznek ilyen jogok az Ön lakóhelye szerinti országban, jelen jótállási nyilatkozatunk semmiben sem szűkíti és korlátozza azokat. A magunk részéről 5 év jótállást adunk arra, hogy az Ön által vásárolt STEINEL professzionális érzékelő termék kifogástalan minőségű és rendszeresen működik. Szavatoljuk, hogy ez a termék mentes az anyaghibáktól, a gyártási és szerkezeti hibáktól. Szavatoljuk továbbá, hogy az összes elektronikus alkatrész és kábel működőképes, továbbá, hogy minden alkalmazott szerkezeti anyag és azok felülete hibátlan.

Jótállási igények érvényesítése:

Amennyiben a termékével kapcsolatban reklamációval kíván élni, kérjük, hogy a terméket hiánytalanul és bérmentesítve küldje vissza a kereskedőjének vagy közvetlenül nekünk a DIÑOOCOOP Kft, Radvány u. 24, H-1118 Budapest címre, mellékelve az eredeti vásárlási bizonylatot, amelyen

rajta kell lennie a vásárlás dátumának és a termék elnevezésének. Ezért a garancia idő végéig ajánlatos gondosan megőriznie a vásárlási bizonylatát. A vizsgálat során keletkező szállítási költségekért és kockázatokért a STEINEL nem vállal felelősséget.

A jótállás érvényesítéséről a www.steinel-professional.de/garantie honlapunkon kap tájékoztatást.

Amennyiben a garancia körébe eső esemény következett be, vagy a termékével kapcsolatban szeretne kérdezni valamit, bármikor felhívhat bennünket a +36/1/3193064 szervizvonal számán.

HU

5 ÉV
GYÁRTÓI
GARANCIA

Vážený zákazníku,
děkujeme Vám za důvěru, kterou jste nám projevil zakoupením tohoto infračerveného senzoru značky STEINEL. Rozhodl jste se pro vysoce kvalitní produkt, který byl vyroben, testován a zabalen s největší možnou pečlivostí.

Před instalací se, prosím, seznámte s tímto montážním návodem. Pouze odborně provedená instalace a zprovoznění totiž zaručí dlouhý, spolehlivý a bezporuchový provoz.

Přejeme vám, abyste byl s novým infračerveným senzorem naprosto spokojen.

1. Popis přístroje

- 1** Pojistný šroub
- 2** Tvarová clona
- 3** Čočka (odnímatelná a otočná za účelem základního nastavení dosahu – max. 5 m nebo 12 m)
- 4** Soumrakové nastavení 2–2.000 lx
- 5** Časové nastavení 5 s–15 min.
- 6** Zarážka (těleso senzoru je výklopné za účelem montáže a připojení k síti)

2. Technické parametry

Rozměry (v × š × h):	120 × 78 × 55 mm
Výkon:	Zatížení žárovky / halogenové žárovky 1.000 W Zářivky elektronické předřadné zařízení 1.000 W Zářivky nekompenzované 500 VA Zářivky sériově kompenzované 406 VA Zářivky s paralelní kompenzací 406 VA Nízkonapěťové halogenové žárovky 1.000 VA LED < 2 W 16 W 2 W < LED < 8 W 64 W LED > 8 W 64 W Kapacitní zatížení 132 µF
Připojení k elektrické síti:	230–240 V, 50 Hz
Úhel záhytu:	180° vodorovně, 90° svisle
Dosah senzoru:	základní nastavení 1: max. 5 m základní nastavení 2: max. 12 m (nastavení z výroby) + jemné doladění krycími miskami 1–12 m
Časové nastavení:	5 s–15 min. (nastavení z výroby: 5 s)
Soumrakové nastavení:	2–2.000 lx (nastavení z výroby: 2.000 lx)
Krytí:	IP 54
Teplotní rozmezí:	-20 až +50 °C

3. Princip činnosti

IS 2180-2 je vybaven dvěma pyroelektrickými senzory uspořádanými po 120°, které zaznamenávají neviditelné tepelné záření vydávané pohybujícími se těly (osob, zvířat atp.). Takto zaznamenané tepelné záření je pak elektronicky převedeno na signál způsobující zapnutí

připojeného spotřebiče (např. osvětlení). Tepelné záření neprochází překážkami, jakými jsou například zdi nebo skleněné tabule, a v těchto případech tedy k zapnutí nedochází. Pomocí dvou pyroelektrických senzorů je při úhlu otevření 90° dosaženo úhlu záhytu 180°.

Čočka senzoru je odnímatelná a otočná. Toto řešení umožňuje dvě základní nastavení dosahu: max. 5 m nebo 12 m. Infračervený senzor snadno namontujete do vnitřních i vnějších rohů pomocí nástěnných držáků, které jsou k dostání zvlášť.

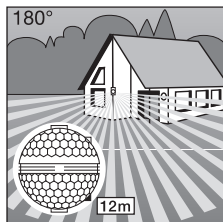

Dosah max. 12 m

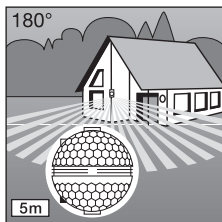

Dosah max. 5 m

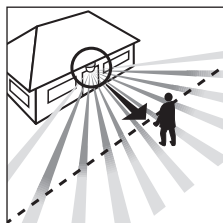

Směr chůze: čelně

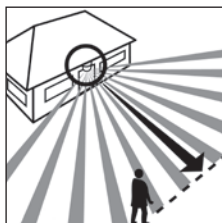

Směr chůze: napříč

Důležité: Nejbezpečnější zachycení pohybu dosáhnete tehdy, pokud přístroj namontujete napříč ke směru chůze a senzoru přitom nebrání ve výhledu žádné překážky (jako např. stromy, zdi atp.).

4. Bezpečnostní pokyny

- Před zahájením jakýchkoli prací na hlásiči pohybu je nutno přerušit přívod napětí!
- Připojované elektrické vedení nesmí být během montáže pod napětím. Proto je nejprve třeba vypnout proud a poté pomocí zkoušečky napětí zkontrolovat, zda je vedení bez napětí.
- Při instalaci senzoru se jedná o práci na síťovém napětí. Musí proto být provedena odborně podle obvyklých předpisů pro instalaci elektrických zařízení a podmínek jejich připojení dle ČSN. (DE-VDE 0100, AT-ÖVE-EN 1, CH-SEV 1000).
- Mějte prosím na paměti, že senzor musí být zajištěn jističem vedení o hodnotě 10 A. Vedení použité k připojení k síti smí mít maximální průměr 10 mm.
- Časové a soumrakové nastavení provádějte pouze s namontovanou čočkou.

5. Instalace / montáž na stěnu

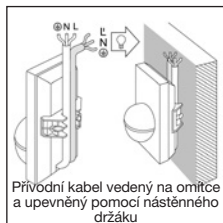
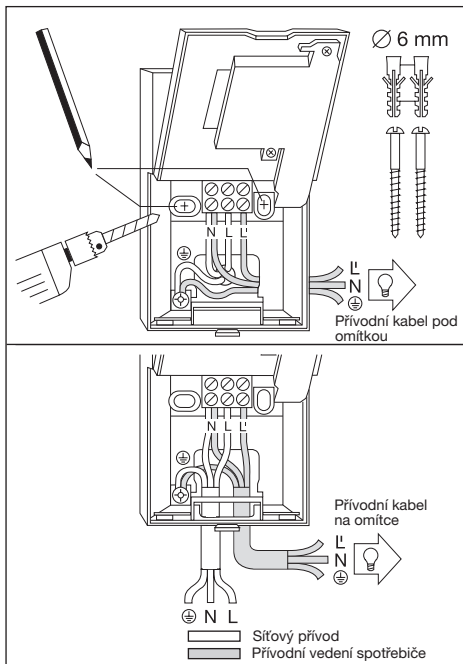

Upozornění: Vnitřní rohový nástěnný držák dodávaný zvlášť můžete také použít k montáži na stěnu. Kabely můžete pohodlně vést shora za zařízením, otvorem pro kabelovou přípojku na povrchu.

Místo montáže by mělo být vzdáleno nejméně 50 cm od nejbližšího svítidla, jehož tepelné záření může mít za následek chybnou aktivaci senzoru. Aby bylo možno dosáhnout uvedených dosahů 5 / 12 m, měla by montážní výška činit asi 2 m.

Postup při montáži:

1. Stáhněte tvarovou clonu
 2. Uvolněte zářivku **6** a odklopte spodní polovinu tělesa.
 3. Označte si místa pro vyvrtání otvorů.
 4. Vyvrtejte otvory, vložte do nich hmoždinky (Ø 6 mm).
 5. Dle potřeby vylomte ve stěně tělesa otvory pro protažení kabelu vedeného na omítce nebo pod omítkou.
 6. Protáhněte kabely síťového přívodu a prívodního vedení spotřebiče a připojte je. V případě prívodního kabelu vedeného na omítce použijte utěšňovací zátky.
- a) Připojení k elektrické síti**

K připojení k elektrické síti použijte kabel se 2 až 3 vodiči:

L = fázový vodič

N = nulový vodič

PE = ochranný vodič (⊕)

V případě pochybností je nutno identifikovat jednotlivé vodiče kabelu pomocí zkoušečky napětí; zda jsou zase bez napětí. Fázový (**L**) a nulový (**N**) vodič se připojí podle obsazení příslušných svorek. Ochranný vodič se připojí ke svorce zemnicího kontaktu (⊕).

V prívodním síťovém vedení může být samozřejmě zařazen běžný síťový vypínač. Alternativně může být senzor aktivován po nastavenou dobu ručně, pomocí rozpínacího tlačítka zařazeného v síťovém prívodním vedení.

b) Připojení přívodního vedení spotřebiče

Přívodní vedení spotřebiče svítidla je tvořeno rovněž dvou- až tří vodičovým kabelem. Fázový vodič svítidla se zapojí do svorky označené **L'**. Nulový vodič se prostřednictvím svorky označené **N** propojí s nulovým vodičem síťového

přívodního vedení. Ochranný vodič se připojí ke svorce zemnicího kontaktu (⊕).

7. Přišroubujte těleso přístroje a opět je uzavřete.

8. Nasadte čočku senzoru (dosah dle výběru max. 5 m nebo 12 m) viz kapitolu Nastavení dosahu.

9. Provedte časové **5** a soumrakové nastavení

4 (viz kapitolu Funkce).

10. Nasadte tvarovou clonu **2** a pomocí pojistného šroubu **1** ji zajistěte proti neoprávněnému sejmutí.

Důležité: Záměna vodičů může mít za následek poškození přístroje.

6. Montáž pomocí rohového nástěnného držáku

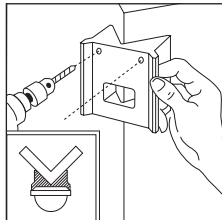
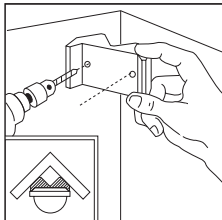

Snadná montáž do vnitřních a vnějších rohů díky rohovému nástěnnému držákům IS 2180-2. Při vrtání otvorů použijte jako vrtací šablonu rohový nástěnný držák. Zajistěte tak, že vyvrtaný otvor bude svírat správný úhel a rohový nástěnný držák půjde bez problémů namontovat. Rohový nástěnný držák (EAN 40071085131 černá / 40071085148 bílá) jsou k dostání zvlášť jako příslušenství.

7. Funkce

Po provedení připojení k elektrické síti, uzavření tělesa přístroje a nasazení čočky je zařízení možno

uvést do provozu. Pomocí regulátorů skrytých za tvarovou clonou **2** je možno provést dvojí nastavení.

Důležité: Časové a soumrakové nastavení provádějte pouze s namontovanou čočkou.

CZ

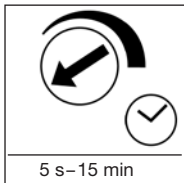

Zpoždění vypnutí (časové nastavení)

Požadovanou dobu, po kterou má svítidlo svítit, je možno nastavit plynule v rozmezí od asi 5 s do max. 15 min. Je-li regulační šroub u levého dorazu, znamená do nejkratší dobu,

tj. asi 5 s, regulační šroub u pravého dorazu znamená nejdelší dobu, tedy asi 15 min. Při nastavování oblasti záchytu a při provádění funkční zkoušky se doporučuje zvolit nejkratší dobu.

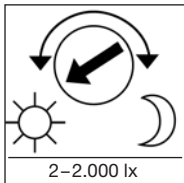

Soumrakové nastavení (prahová reakční hodnota)

Požadovanou prahovou reakční hodnotu senzoru je možno plynule nastavit v rozmezí asi 2 až 2.000 lx. Levý doraz regulačního šroubu znamená provoz za denního světla, tedy asi 2.000 lx.

Pravý doraz regulačního šroubu znamená provoz za soumraku při asi 2 lx. Při nastavování oblasti záchytu a při provádění funkční zkoušky za denního světla musí být regulační šroub otočen až k levému dorazu.

8. Základní nastavení dosahu

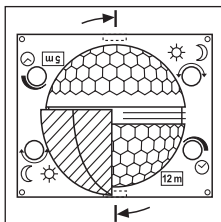

Čočka přístroje IS 2180-2 je rozdělena do dvou oblastí záchytu. Pomocí jedné poloviny se docíluje dosahu max. 5 m, druhá polovina umožňuje max. dosah 12 m (při montážní výšce činící asi 2 m). Po instalaci čočky (čočka je pevně namontovaná v připraveném vedení) lze dole vpravo přečíst max. zvolený dosah 12 m nebo

5 m. Pomocí šroubováku je čočka možno bočně uvolnit ze zářezek a následně ji nasadit zpět v poloze odpovídající požadovanému dosahu.

9. Příklady

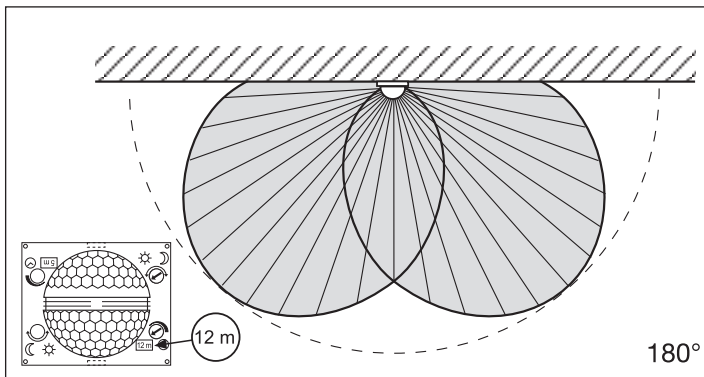
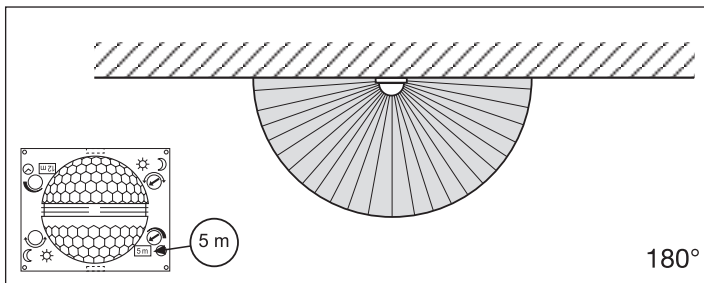

10. Individuální jemné seřízení pomocí krycích clon

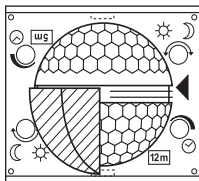
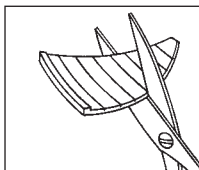

Aby bylo možno cíleně sledovat nebo naopak vyloučit určité dílčí oblasti, např. chodníky nebo sousední pozemky, je možno provést přesné nastavení oblasti záhytu připevněním krycích segmentů.

Jednotlivé krycí segmenty lze oddělit nebo odstříhnout nůžkami - ve vodorovném i svislém směru - podél předem vyražených dělicích drážek. Takto připravené krycí segmenty je pak možno zavěsit do nejvyššího vybrání ve středu čočky. Konečné upevnění segmentů se poté provede nasezním tvarové clony.

(Viz dole: příklady zmenšení úhlu záhytu a omezení dosahu.)

11. Příklady

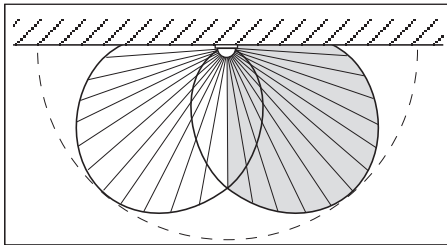
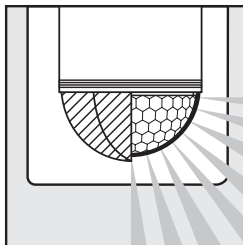
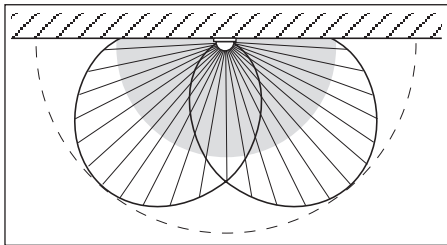
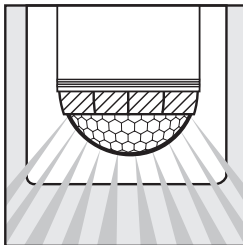

CZ

12. Příklady připojení

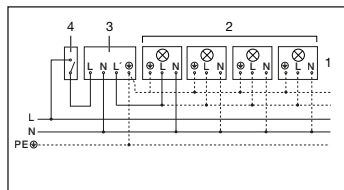
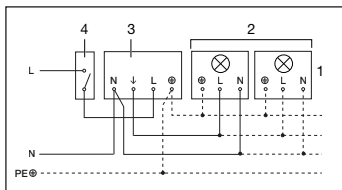

1. Svítidlo, u kterého není k dispozici nulový vodič

2. Svítidlo se stávajícím nulovým vodičem

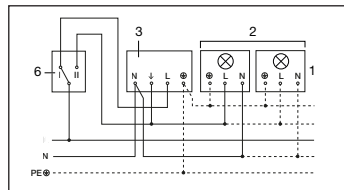
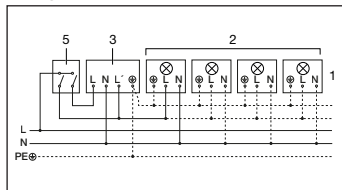

3. Připojení prostřednictvím sériového přepínače pro ruční a automatický provoz

4. Připojení prostřednictvím střídavého přepínače pro trvalé osvětlení a automatický provoz

Poloha I: Automatický provoz

Poloha II: Ruční provoz, trvalé osvětlení

Pozor: Není možné zařízení vypnout, lze pouze přepínat mezi polohou I a polohou II.

- 1) Např. 1–4 × 100 W žárovky
- 2) Spotřebiče, osvětlení max. 1.000 W (viz Technická data)
- 3) Připojovací svorky IS 2180-2
- 4) Domovní přepínač
- 5) Domovní sériový přepínač, ruční, automatický provoz
- 6) Domovní střídavý přepínač, automatický provoz, trvalé osvětlení

13. Provoz a ošetřování

Infračervený senzor je vhodný k automatickému zapínání osvětlení. Přístroj není vhodný pro speciální poplašné soustavy proti vloupání, protože není vybaven příslušným předepsaným zabezpečením proti sabotáži. Funkci hlásiče pohybu mohou ovlivňovat

povětrnostní podmínky. Při silných poryvech větru, sněžení, dešti nebo krupobití může dojít k chybnému zapnutí, poněvadž náhlé výkyvy teploty nemohou být odlišeny od účinku skutečných zdrojů tepla.

Snímací čočku je v případě znečištění možno očistit vlhkým hadříkem (bez použití čisticích prostředků).

14. Provozní poruchy

Porucha	Příčina	Náprava
IS 2180-2 je bez napětí	<ul style="list-style-type: none">■ Poškozená pojistka, svítidlo není zapnuté■ Zkrat■ Vypnutý síťový vypínač	<ul style="list-style-type: none">■ Nová pojistka, zapnout síťový vypínač; zkontrolovat vedení pomocí zkoušečky napětí■ Zkontrolovat připojení■ Zapnout
Přístroj IS 2180-2 se nezapíná	<ul style="list-style-type: none">■ Při denním provozu je zvoleno soumrakové nastavení odpovídající nočnímu provozu■ Poškozená žárovka■ Vypnutý síťový vypínač■ Poškozená pojistka■ Oblast záchytu není přesně nastavena	<ul style="list-style-type: none">■ Znovu nastavit■ Vyměnit žárovku■ Zapnout■ Nová pojistka, popř. zkontrolovat připojení■ Znovu seřídit
Přístroj IS 2180-2 se nevypíná	<ul style="list-style-type: none">■ Trvalý pohyb v oblasti záchytu■ Spínané svítidlo se nachází v oblasti záchytu a díky teplotním změnám se přepíná.■ Domovní sériový přepínač přepnutý na trvalý provoz	<ul style="list-style-type: none">■ Zkontrolovat oblast a event. znovu nastavit, popř. zakrýt■ Změnit oblast, popř. zakrýt■ Sériový přepínač do polohy Auto
Přístroj IS 2180-2 stále střídavě zapíná a vypíná	<ul style="list-style-type: none">■ Spínané svítidlo se nachází v oblasti záchytu■ V oblasti záchytu se pohybují zvířata■ Tepelný zdroj (např. odsavač par) v oblasti záchytu	<ul style="list-style-type: none">■ Přestavit oblast záchytu, popř. zakrýt, zvětšit vzdálenost■ Přestavit oblast popř. zakrýt její část■ Přestavit oblast popř. zakrýt její část
Přístroj IS 2180-2 zapíná v nevhodnou dobu	<ul style="list-style-type: none">■ Vítr pohybuje stromy a keři v oblasti záchytu■ Zaznamenávání pohybu aut na ulici■ Náhlá změna teploty způsobená povětrnostními vlivy (vítr, déšť, sníh) nebo odvětrávaným vzduchem proudícím od ventilátorů či z otevřených oken	<ul style="list-style-type: none">■ Zatemnit oblasti krycími clonami■ Zatemnit oblasti krycími clonami■ Změnit oblast záchytu, změnit místo montáže

CZ

15. Likvidace

Elektrická zařízení, příslušenství a obaly by měly být odvezeny k ekologickému opětovnému zhodnocení.



Nevyhazujte elektrická zařízení do domovního odpadu!

Jen pro země EU:

V souladu s platnou evropskou směrnicí o odpadních elektrických a elektronických zařízeních a jejich převedení do národního práva musí být nepoužitelná elektrická zařízení separována a odevzdána k eko-

logickému opětovnému zhodnocení.

16. Záruka výrobce

Jako kupujícímu vám vůči prodávajícímu přináležejí zákonem předepsaná práva. Pokud tato práva ve vaší zemi existují, nejsou našim prohlášením o záruce zkrácena ani omezena. Poskytneme vám 5 letou záruku na bezvadné provedení a řádnou funkčnost vašeho profesionálního senzorického výrobku značky STEINEL. Ručíme za to, že tento výrobek nemá materiálové, výrobní a konstrukční vady. Ručíme za funkčnost všech elektronických součástí a kabelů, i za nezávadnost všech použitých materiálů a jejich povrchů.

Uplatňování záruky:

Chcete-li váš výrobek reklamovat, zašlete jej nedemontovaný a vyplaceně s originálním dokladem o koupi, který musí obsahovat datum koupě a název výrobku, vašemu prodejci nebo přímo nám, na adresu STEINEL Technik s.r.o. Rumunská 655/9, 460 01 Liberec 4.

Doporučujeme vám, abyste doklad o koupi do uplynutí záruční doby pečlivě uschovali. Společnost STEINEL neručí za přepravní náklady a rizika týkající se zpětného zaslání.

Další informace

k uplatňování záruky jsou uvedeny na naší webové stránce www.steinel.cz. Jestliže budete uplatňovat reklamaci nebo máte nějaké dotazy týkající se výrobku, můžete nám kdykoli zavolat na servisní horkou linku +420 485 253 271.

5 LETÁ
ZÁRUKA
VÝROBCE

Vážený zákazník,

ďakujeme vám za dôveru, ktorú ste nám preukázali kúpou tohto infračerveného senzora značky STEINEL. Rozhodli ste sa pre kvalitný výrobok, ktorý bol vyrobený, testovaný a balený s najvyššou starostlivosťou.

Pred inštaláciou sa oboznámte s týmto montážnym návodom. Pretože len správna inštalácia a uvedenie do prevádzky zaručujú dlhodobú, spoľahlivú a bezporuchovú prevádzku.

Prajeme vám veľa spokojnosti s vašim novým infračerveným senzorom.

1. Popis prístroja

- 1** poistná skrutka
- 2** dizajnové tienidlo
- 3** šošovka (odoberateľná a otočná na voľbu základného nastavenia dosahu max. 5 m alebo 12 m)
- 4** nastavenie stmievania 2–2.000 lx
- 5** nastavenie času 5 s–15 min.
- 6** západka (kryt sa dá za účelom montáže a pripojenia na sieť odklopiť)

2. Technické údaje

Rozmery (v × š × h):	120 × 78 × 55 mm	
Výkon:	zaťaženie halogénovej žiarovky	1.000 W
	žiarivky s EVG	1.000 W
	žiarivky nekompensované	500 VA
	žiarivky so sériovou kompenzáciou	406 VA
	žiarivky s paralelnou kompenzáciou	406 VA
	nízkovoltové halogénové žiarovky	1.000 VA
	LED < 2 W	16 W
	2 W < LED < 8 W	64 W
LED > 8 W	64 W	
kapacitné zaťaženie	132 µF	
Sieťová prípojka:	230–240 V, 50 Hz	
Uhol snímania	180° horizontálne, 90° vertikálne	
Dosah senzora:	základné nastavenie 1: max. 5 m základné nastavenie 2: max. 12 m (nastavenie z výroby) + jemné nastavenie pomocou krytov 1–12 m	
Nastavenie času:	5 s–15 min. (nastavenie z výroby: 5 s)	
Nastavenie stmievania :	2–2.000 lx (nastavenie z výroby: 2.000 lx)	
Krytie:	IP 54	
Teplotný rozsah:	-20 až +50 °C	

3. Princíp

IS 2180-2 je vybavený dvoma pyrosenzormi otočnými o 120°, ktoré snímajú neviditeľné tepelné žiarenie pohybujúcich sa telies (osoby, zvieratá atď.). Toto zaznamenané tepelné žiarenie sa elektronicky spracuje a pripojený spotrebič (napr. svietidlo) sa zapne.

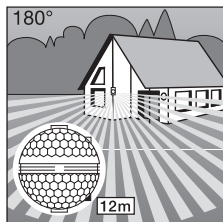

Dosah max. 12 m

Čez prekážky, ako sú napr. múry alebo sklenené tabule, sa tepelné žiarenie nezaznamenáva a nedochádza teda ani k spínaniu. Prostredníctvom dvoch pyrosenzorov sa dosahuje uhol snímania 180° s uhlom otvorenia 90°. Šošovka sa dá otáčať aj odobrať.

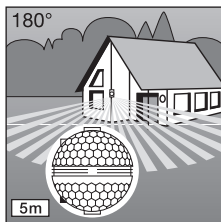

Dosah max. 5 m

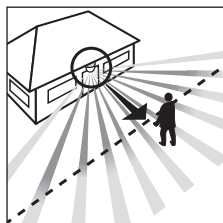

Smer chôdze: čelný

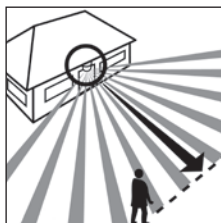

Smer chôdze: bočný

To umožňuje nastavenie dvoch základných dosahov max. 5 m alebo 12 m. Pomocou samostatne dostupných nástenných držákov možno infračervený senzor jednoducho namontovať na vnútorné a vonkajšie rohy.

Dôležité: Najistejšie snímanie pohybu dosiahnete, ak prístroj namontujete bočne k smeru pohybu a ak výhľad senzora neobmedzujú žiadne prekážky (ako napr. stromy, múry atď.).

⚠ 4. Bezpečnostné pokyny

- Pred všetkými prácami na pohybovom senzore prerušte prívod elektrickej energie!
- Pri montáži musí byť pripájané elektrické vedenie bez napätia. Preto je potrebné najskôr vypnúť elektrický prúd a skontrolovať beznapätosť pomocou skúšačky napätia.
- Pri inštalácii senzora ide o prácu so sieťovým napätím. Preto sa musí vykonať odborné podľa bežných inštalčných predpisov a podmienok pripojenia (DE-VDE 0100, AT-ÖVE-EN 1, CH-SEV 1000).
- Dbajte na to, že senzor musí byť istený výkonným ističom 10 A. Napájacie vedenie smie mať max. priemer 10 mm.
- Nastavenie času a smievania vykonávajte iba s namontovanou šošovkou.

5. Inštalácia / montáž na stenu

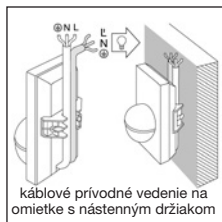
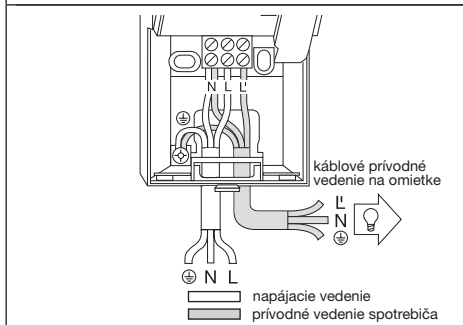
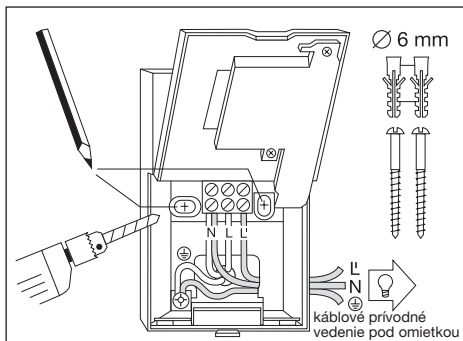

Upozornenie: Na montáž na stenu možno použiť aj samostatne dostupný vnútorný rohový nástenný držiak. Káble je možné pohodlne viesť za zariadením zhora a cez otvor káblového prívodu.

Miesto montáže by malo byť vzdialené minimálne 50 cm od svetidla, keďže tepelné žiarenie tohto svetidla môže spôsobiť chybnú aktiváciu senzora. Na dosiahnutie uvedených dosahov 5 / 12 m by mala byť montážna výška cca 2 m.

Montážny postup:

1. Odoberte dizajnové tienidlo **2.** Uvoľnite západku **6** a odklopte spodnú polovicu krytu. **3.** Naznačte otvory na vŕtanie. **4.** Vyrývajte otvory, vložte hmoždinky (Ø 6 mm). **5.** Pripravte stenu na zavedenie káblov v závislosti od nadomietkového alebo podomietkového typu vedenia.

6. Preveďte kábel napájacieho vedenia a prívodný kábel spotrebiča a pripojte ich. Pri kábli nadomietkového vedenia použite tesniace zátky.

a) Pripojenie napájacieho vedenia

Napájacie vedenie tvorí dvoj- až trojžilový kábel:

L = fáza

N = nulový vodič

PE = ochranný vodič (⊕)

V prípade pochybností musíte káble identifikovať pomocou skúšačky napätia; potom ich znova odpojte od napätia. Fázu (**L**) a nulový vodič (**N**) pripojte podľa označenia svoriek. Ochranný vodič pripojte na uzemňovací kontakt (⊕). Na napájacie vedenie sa môže namontovať sieťový spínač na zapínanie a vypínanie. Alternatívne môžete senzor aktivovať na dobu nastaveného času ručne pomocou tlačidla otvárača v napájacom vedení.

SK

b) Pripojenie prívodného vedenia spotrebiča

Prívodné vedenie, napr. svietidla, tvorí taktiež dvoj- až trojžilový kábel. Živý vodič svietidla pripojte na svorku s označením **L'**. Nulový vodič nainštalujte do svorky označenej ako **N**

spolu s nulovým vodičom napájacieho vedenia.

Ochranný vodič pripojte na uzemňovací kontakt (⊕).

7. Naskrutkujte kryt a znova ho zatvorte.

8. Nasadte šošovku (dosah voliteľný, max. 5 m alebo 12 m), pozri kapitolu Nastavenie dosahu.

9. Nastavte čas **5** a stmievanie **4** (pozri kapitolu Funkcie).

10. Nasadte dizajnové tienidlo **2** a zaistite ho poistnou skrutkou **1** proti neoprávnenému odobratiu. **Dôležité:** Zámena prípojok môže viesť k poškodeniu prístroja.

6. Montáž s rohovým nástenným držiakom

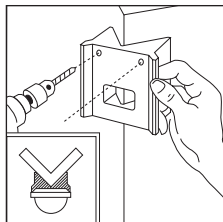
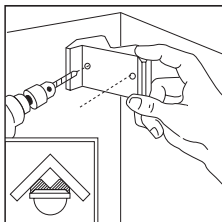

Pomocou rohových nástenných držiakov možno IS 2180-2 pohodlne namontovať na vnútorné a vonkajšie rohy. Pri vŕtaní otvorov použite ako vŕtací šablónu rohový nástenný držiak. Týmto spôsobom nastavíte vŕtaný otvor do správneho uhla a rohový nástenný držiak možno bez problémov namontovať. Rohové nástenné držiaky (EAN 40071085131 čierne / 40071085148 biela) sú dostupné ako príslušenstvo.

7. Funkcie

Po pripojení prístroja na elektrickú sieť, zatvorení krytu a nasadení šošovky môžete systém uviesť do

prevádzky. Za dizajnovým tienidlom sú ukryté **2** možnosti nastavenia.

Dôležité: Nastavenie času a stmievania vykonávajte len s namontovanou šošovkou.

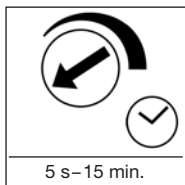

Oneskorenie vypnutia (nastavenie času)

Požadovaná doba svietenia svietidla sa môže plynulo nastaviť od cca 5 s do max. 15 min. Ľavý doraz nastavovacej skrutky znamená najkratšiu dobu cca 5 s, pravý doraz

nastavovacej skrutky znamená najdlhšiu dobu cca 15 min. Pri nastavovaní oblasti snímania a počas skúšky funkčnosti sa odporúča nastaviť najkratšiu dobu.

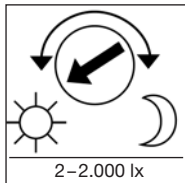

Nastavenie stmievania (prah citlivosti)

Požadovaný prah citlivosti senzora sa môže nastaviť plynulo od cca 2 lx do 2.000 lx. Ľavý doraz nastavovacej skrutky znamená prevádzku pri dennom svetle cca 2.000 lx, pravý doraz nastavovacej skrutky

znamená prevádzku pri stmievaní 2 lx. Pri nastavovaní oblasti snímania a počas skúšky funkčnosti pri dennom svetle musí byť nastavovacia skrutka v polohe ľavého dorazu.

8. Základné nastavenia dosahu

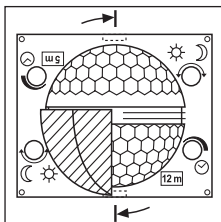

Šošovka IS 2180-2 je rozdelená na dve snímacie oblasti. Jedna polovica umožňuje dosah max. 5 m, druhá dosah max. 12 m (pri montážnej výške cca 2 m). Po nasadení šošovky (šošovku pevne upevníte do príslušnej drážky) je vpravo dole viditeľná hodnota max. dosahu 12 m alebo 5 m.

Šošovku môžete pomocou skrutkovača z boku uvoľniť z uchytenia a v závislosti od požadovaného dosahu znovu nasadiť.

9. Príklady

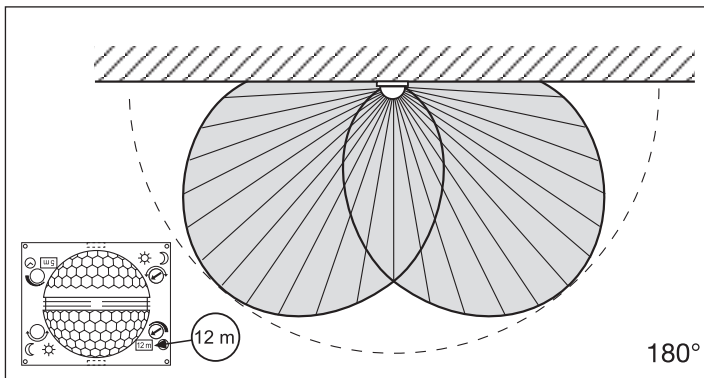
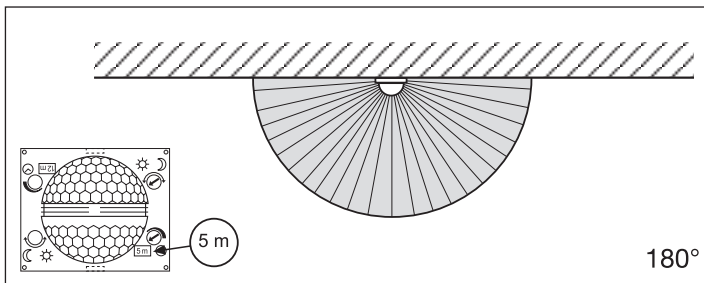

10. Individuálne jemné nastavenie pomocou krytov

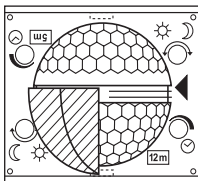
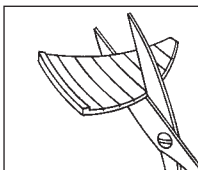

Na vylúčenie alebo cielečné monitorovanie dodatočných priestorov, ako sú napr. chodníky alebo susedné pozemky, je možné oblasť snímania presne vymedziť montážou krytov.

Kryty môžete pozdĺž predznačeného delenia oddeliť v zvislom a vodorovnom smere alebo nastrihnúť pomocou nožníc. Následne ich môžete zavesiť na najvyššej priehlbine v strede šošovky. Nasadením dizajnového tienidla sa napokon zafixujú.

(Pozri dole: Príklady redukcie uhla snímania, ako aj redukcie dosahu.)

11. Príklady

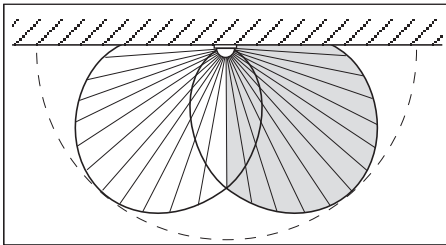
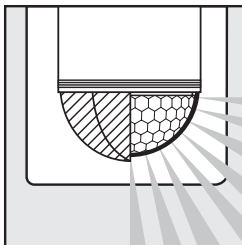
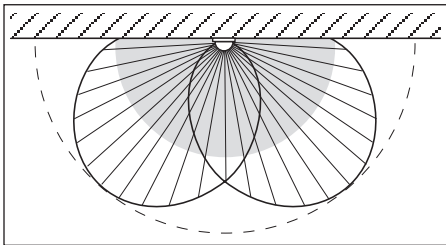
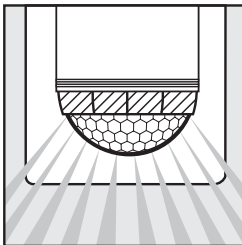

12. Príklady zapojenia

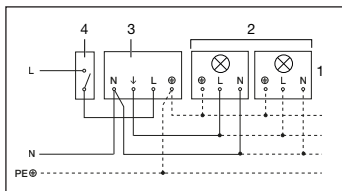

1. Svetidlo bez nulového vodiča

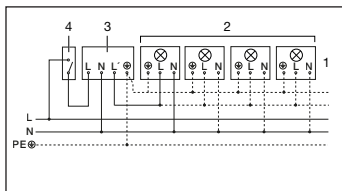

2. Svetidlo s nulovým vodičom

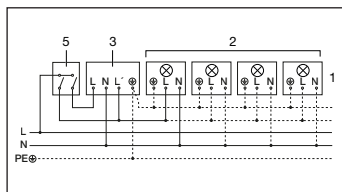

3. Pripojenie cez sériový spínač pre manuálnu a automatickú prevádzku

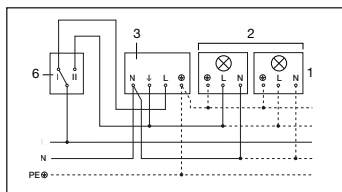

4. Pripojenie cez prepínač pre režim trvalého svietenia a režim automatickej prevádzky

Poloha I: automatická prevádzka

Poloha II: manuálna prevádzka trvalého osvetlenia

Pozor: Vypnutie zariadenia nie je možné, jedine voľiteľná prevádzka medzi polohou I a polohou II.

- 1) napr. 1–4 × 100 W žiarovky
- 2) spotrebič, osvetlenie max. 1.000 W (pozri technické údaje)
- 3) pripájacie svorky IS 2180-2
- 4) interný domový spínač
- 5) interný domový sériový spínač, manuál, automatika
- 6) interný domový prepínač, automatika, nepretržité svietenie

13. Prevádzka / starostlivosť

Infračervený senzor je vhodný na automatické zapínanie svetla. Nie je vhodný na špeciálne poplašné systémy proti vlámaniu, keďže nie je predpísaným spôsobom zabezpečený proti zneužitiu. Poveternostné vplyvy

môžu ovplyvniť funkčnosť pohybového senzora. Pri silnom vetre, snehu, daždi a krupobití môže dôjsť k chybnému spusteniu, pretože senzor nedokáže odlíšiť náhle výkyvy teploty od zdrojov tepla.

Snímaciu šošovku môžete v prípade znečistenia vyčistiť pomocou vlhkej handričky (bez čistiaceho prostriedku).

14. Prevádzkové poruchy

Porucha	Príčina	Náprava
IS 2180-2 bez napätia	<ul style="list-style-type: none">■ chybná poistka, nezapnuté■ skrat■ vypnutý sieťový spínač	<ul style="list-style-type: none">■ vymeniť poistku, zapnúť sieťový spínač, skontrolovať vedenie pomocou skúšačky napätia■ skontrolovať prípojky■ zapnúť
IS 2180-2 sa nezapína	<ul style="list-style-type: none">■ pri dennej prevádzke, nastavenie stmievania je nastavené na nočnú prevádzku■ chybná žiarovka■ vypnutý sieťový spínač■ chybná poistka■ oblasť snímania nie je cielene nastavená	<ul style="list-style-type: none">■ nanovo nastaviť■ vymeniť žiarovku■ zapnúť■ vymeniť poistku, príp. skontrolovať pripojenie■ nanovo nastaviť
IS 2180-2 sa nevyvíja	<ul style="list-style-type: none">■ trvalý pohyb v oblasti snímania■ spínané svetidlo sa nachádza v oblasti snímania a nanovo sa zapína zmenou teploty■ prostredníctvom interného domového sériového spínača prepnuté na režim trvalého svietenia	<ul style="list-style-type: none">■ skontrolovať oblasť snímania a príp. nanovo nastaviť, resp. zakryť■ zmeniť oblasť snímania, resp. zakryť■ sériový spínač prepnúť na automatiku
IS 2180-2 sa neustále zapína / vypína	<ul style="list-style-type: none">■ v oblasti snímania sa nachádza spínané svetidlo■ v oblasti snímania sa pohybujú zvieratá■ zdroj tepla (napr. digestor) v oblasti snímania	<ul style="list-style-type: none">■ prestaviť oblasť snímania, resp. zakryť, zväčšiť vzdialenosť■ prestaviť oblasť, resp. zakryť■ prestaviť oblasť, resp. zakryť
IS 2180-2 sa nežiaduco zapína	<ul style="list-style-type: none">■ vietor pohybuje konármi stromov a kríkmi v oblasti snímania■ snímanie automobilov na ulici■ náhla zmena teploty spôsobená počasím (vietor, dážď, sneh) alebo vyfukovaným vzduchom z ventilátorov, otvorených okien	<ul style="list-style-type: none">■ vymedziť oblasť snímania pomocou krytov■ vymedziť oblasť snímania pomocou krytov■ zmeniť oblasť, preložiť miesto montáže

15. Zneškodnenie

Elektrické zariadenia, príslušenstvo a obaly odovzdajte na ekologickú recykláciu.



Elektrické zariadenia nevyhadzujte do komunálneho odpadu!

Iba pre krajiny EÚ: Podľa platnej európskej smernice o odpade z elektrických a elektronických zariadení a jej implementácie do národnej legislatívy sa musia nepoužívané elektrické a elektronické za-

riadenia zbierať separovane a odovzdať na ekologickú recykláciu.

16. Záruka výrobcu

Ako kupujúcemu vám voči predajcovi prináležia právami zákonom stanovené práva. Pokiaľ takéto práva vo vašej krajine existujú, naše záručné vyhlásenie ich nekrať ani inak neobmedzuje. Poskytneme vám 5-ročnú záruku na bezchybný stav a náležité fungovanie vášho výrobku STEINEL zo série Professional Sensorik. Garantujeme, že tento výrobok neobsahuje žiadne materiálové, výrobné ani konštrukčné chyby. Garantujeme funkčnosť všetkých elektronických súčiastok a káblov, ako aj bezchybnosť všetkých použitých materiálov a ich povrchov.

Uplatnenie záruky:

Ak chcete svoj výrobok reklamovať, zašlite ho v kompletnom stave a s uhradenými prepravnými nákladmi spolu s originálnym dokladom o kúpe, ktorý musí obsahovať dátum kúpy a označenie výrobku, svojmu predajcovi alebo priamo nám na adresu NECO SK, a.s. Ružová 111, 019 01 Ilava. Odporúčame vám, aby ste si svoj doklad o kúpe starostlivo uschovali až do uplynutia záručnej doby. Za prepravné náklady a riziká spojené so spätným zaslaním nepreberá spoločnosť STEINEL žiadnu

zodpovednosť.

Informácie o možnostiach uplatnenia záručného prípadu nájdete na našej stránke www.neco.sk. Ak u vás došlo k záručnému prípadu alebo ak máte otázky týkajúce sa výrobku, môžete nás kedykoľvek telefonicky kontaktovať na našej servisnej linke: +421/42/4 45 67 10.

Szanowny Kliencie!

Dziękujemy za zaufanie okazane zakupem czujnika ruchu na podczerwień firmy STEINEL. Jest to wysokiej jakości, wydajny produkt, który został wyprodukowany, przetestowany i zapakowany z niezwykłą starannością. Przed instalacją należy

zapoznać się z niniejszą instrukcją montażu. Tylko prawidłowa instalacja i uruchomienie urządzenia zapewniają długoletnią, niezawodną i bezusterkową eksploatację. Życzymy wiele radości z użytkowania nowego czujnika ruchu na podczerwień.

1. Opis urządzenia

- 1** Śruba zabezpieczająca
- 2** Stylizowana przesłona
- 3** Soczewka (wyjmowana i obracana, do ustawiania podstawowego zasięgu czujnika, maks. 5 m lub 12 m)
- 4** Ustawianie progu czułości zmierzchovej 2–2.000 luksów
- 5** Ustawienie czasu: 5 s–15 min
- 6** Wypustka zatrasku (możliwość podniesienia obudowy podczas montażu i podłączenia do zasilania)

2. Dane techniczne

Wymiary (wys. × szer. × gł.):	120 × 78 × 55 mm
Moc:	Obciążenie żarówkami / lampami halogenowymi 1.000 W Świetłówki EVG 1.000 W Świetłówki bez kompensacji 500 VA Świetłówki kompensowane szeregowo 406 VA Świetłówki kompensowane równoległe 406 VA Nisko woltowe lampy halogenowe 1.000 VA LED < 2 W 16 W 2 W < LED < 8 W 64 W LED > 8 W 64 W Obciążenie pojemnościowe 132 µF
Zasilanie sieciowe:	230–240 V, 50 Hz
Kąt wykrywania:	180° poziomo, 90° pionowo
Zasięg czujnika:	ustawienie podstawowe 1: maks. 5 m ustawienie podstawowe 2: maks. 12 m (ustawienie fabryczne) + dokładna regulacja za pomocą przesłon 1–12 m
Ustawienie czasu:	5 s–15 min (ustawienie fabryczne: 5 s)
Ustawianie progu czułości zmierzchovej:	2–2.000 luksów (ustawienie fabryczne: 2.000 luksów)
Stopień ochrony:	IP 54
Zakres temperatury:	-20 do +50 °C

3. Zasada działania

IS 2180-2 jest wyposażony w dwa czujniki piroelektryczne 120°, które odbierają niewidzialne promieniowanie ciepłe, emitowane przez poruszające się ciała (ludzi, zwierząt itp.). Zarejestrowane w ten sposób promieniowanie ciepłe jest przetwarzane przez układ elektroniczny,

powodując włączenie podłączonego odbiornika energii (np. lampy). Przeszkody, np. mury lub szklane szyby, nie pozwalają na wykrycie promieniowania ciepłego, a zatem nie następuje załączenie oprawy. Za pomocą dwóch czujników piroelektrycznych uzyskuje się kąt wykrywania

180° z kątem rozwarcia 90°. Soczewka czujnika jest wyjmowana i obracana. Pozwala to na ustawienie dwóch podstawowych zasięgów czujnika: maks. 5 m lub 12 m. Dzięki dostępnym oddzielnie wspornikom ściennym można łatwo zamontować czujnik podczerewieni w narożnikach wewnętrznych i zewnętrznych.

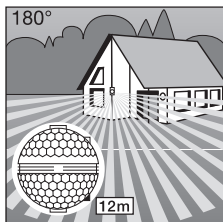

Zasięg czujnika maks. 12 m

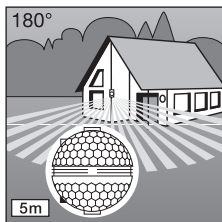

Zasięg czujnika maks. 5 m

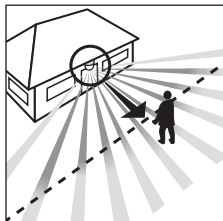

Kierunek ruchu:
promieniowy

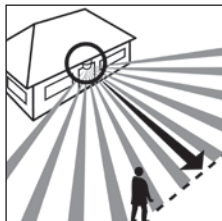

Kierunek ruchu: styczny

Ważne: Najpewniejsze wykrywanie poruszających się obiektów uzyskuje się po zamontowaniu czujnika bokiem do kierunku ruchu i przy braku przeszkód (takich jak drzewa, mury itp.), zasłaniających czujnik.

4. Zasady bezpieczeństwa

- Przed przystąpieniem do wykonywania wszelkich prac przy czujniku ruchu należy wyłączyć napięcie zasilające!
- Przewód zasilający, który należy podłączyć podczas montażu, nie może być pod napięciem. Dlatego najpierw należy wyłączyć prąd i sprawdzić brak napięcia za pomocą próbnika.
- Podczas instalacji czujnika wykonywana jest praca przy obecności napięcia sieciowego. Dlatego należy ją wykonać fachowo, zgodnie z obowiązującymi przepisami dotyczącymi instalacji i podłączenia do zasilania elektrycznego. (DE-VDE 0100, AT-ÖVE-EN 1, CH-SEV 1000).
- Czujnik należy zabezpieczyć wyłącznikiem ochronnym o mocy 10 A. Maksymalna średnica przewodu sieciowego może wynosić 10 mm.
- Regulację czasu i progów czułości zmierzchowej wykonywać tylko z zamontowaną soczewką.

5. Instalacja / montaż na ścianie

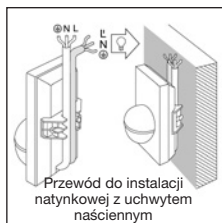
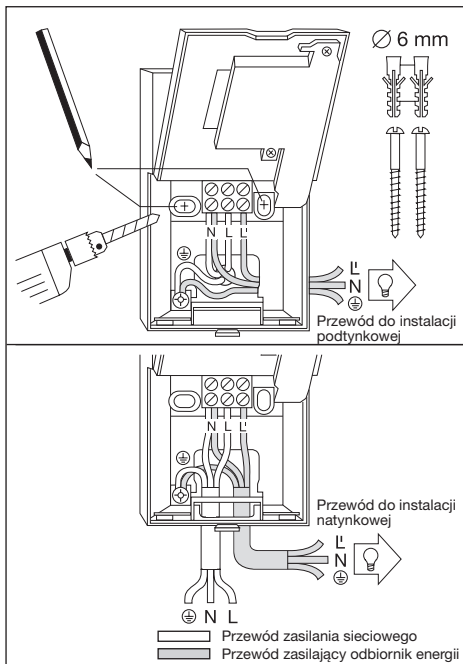

Wskazówka: Do montażu ściennego można także użyć dostępnego oddzielnie wewnętrznego narożnego wspornika ściennego. Kable można wygodnie poprowadzić za urządzeniem od góry i przez otwór natynkowego przewodu doprowadzającego.

Miejsce montażu powinno być oddalone co najmniej o 50 cm od następnej oprawy, ponieważ promieniowanie ciepłe może powodować błędne działanie czujnika. W celu uzyskania podanego zasięgu czujnika rzędu 5 / 12 m, wysokość montażu powinna wynosić ok. 2 m.

Czynności montażowe:

1. Zdjąć stylizowaną przestronę **2**.
2. Odpiąć wypustkę zatrzasku **6** i otworzyć dolną część obudowy.
3. Zaznaczyć rozmieszczenie otworów.
4. Wywiercić otwory, włożyć kołki rozporowe (\varnothing 6 mm).
5. Wylać otwory w ścianie do wprowadzenia przewodu natynkowego lub podtynkowego (w zależności od potrzeb).
6. Poprowadzić i podłączyć przewód zasilania sieciowego i przewód zasilający odbiornik. W przypadku przewodu natynkowego użyć zaślepek uszczelniających.

a) Podłączenie sieciowego przewodu zasilającego

Przewód zasilający jest kablem 2- lub 3-żyłowym:

L = faza

N = przewód zerowy

PE = przewód ochronny (⊕)

W razie wątpliwości należy zidentyfikować kable próbnikiem napięcia, a następnie ponownie wyłączyć napięcie. Przewód fazowy (**L**) i zerowy (**N**) należy podłączyć do zacisków zgodnie z oznaczeniami. Przewód ochronny należy podłączyć do styku uziemiającego (⊕).

W przewodzie zasilającym można oczywiście zainstalować wyłącznik sieciowy do ręcznego włączania i wyłączania oświetlenia. Alternatywnie czujnik ruchu można uaktywnić w ustawionym przedziale czasu ręcznie, za pomocą przycisku ze stykiem rozwiernym, zainstalowanym w przewodzie zasilającym.

b) Podłączenie przewodu zasilającego odbiornika energii

Przewód zasilający lampy jest również kablem 2- lub 3-żyłowym. Przewód prądowy lampy należy podłączyć do zacisku oznaczonego literą **L'**. Przewód zerowy do zacisku oznaczonego literą **N** razem z przewodem

zerowym zasilania sieciowego. Przewód ochronny należy podłączyć do styku uziemiającego (⊕).

7. Przykręcić obudowę i ponownie ją zamknąć.

8. Założyć soczewkę (zasięg czujnika do wyboru, maks. 5 m lub 12 m), patrz rozdział Ustawianie zasięgu czujnika.

9. Ustawić czas **5** i próg czułości zmierzchowej **4** (patrz rozdział Funkcje).
10. Założyć stylizowaną przesłonę **2** i zabezpieczyć ją przed niepowołanym ściągnięciem za pomocą śruby zabezpieczającej **1**.
Ważne: Pomylenie zacisków może spowodować uszkodzenie urządzenia.

6. Montaż narożnego uchwytu naściennego

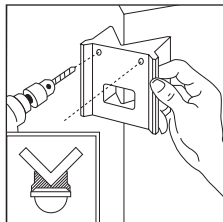
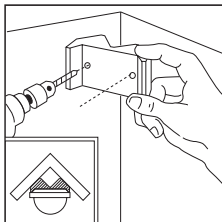

Dzięki wspornikom ściennym narożnym IS 2180-2 możliwy jest wygodny montaż w narożnikach wewnętrznych i zewnętrznych. Podczas wiercenia otworów użyj wspornika ściennego narożnego jako szablonu do wiercenia. W ten sposób otwór będzie znajdował się pod odpowiednim kątem i będzie można z łatwością zamontować wspornik. Wsporniki ścienne narożne (EAN 40071085131 czarne / 40071085148 białe) są dostępne jako osprzęt.

7. Funkcje

Po podłączeniu do zasilania sieciowego, zamknięciu obudowy i założeniu

soczewki można uruchomić urządzenie. Stylizowana przesłona **2** zapewnia dwie możliwości ustawienia.

Opóźnienie wyłączenia (ustawienie czasu)

Wymagany czas świecenia lampy można ustawić płynnie w zakresie od ok. 5 s do maks. 15 min. Pokrętko regulacyjne obrócone do oporu w lewo oznacza najkrótszy czas ok. 5 s,

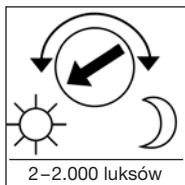
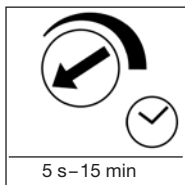

Ustawianie czułości zmierzchowej (progu czułości czujnika)

Żądany próg załączania czujnika można płynnie regulować w zakresie od ok. 2 do 2.000 luksów. Pokrętko regulacyjne obrócone do oporu w lewo oznacza tryb pracy dziennej,

Ważne: Czas i próg czułości zmierzchowej regulować tylko z zamontowaną soczewką.

pookrętko regulacyjne obrócone do oporu w prawo oznacza najdłuższy czas ok. 15 min. Podczas ustawiania zasięgu czujnika i testu działania zalecamy ustawienie najkrótszego czasu świecenia.

ok. 2.000 luksów. Pokrętko regulacyjne obrócone do oporu w prawo oznacza tryb pracy po zmierzchu, ok. 2 luksów. Podczas ustawiania zasięgu czujnika i testu działania obrócić pokrętko regulacyjne do oporu w lewo.

PL

8. Ustawianie podstawowego zasięgu czujnika

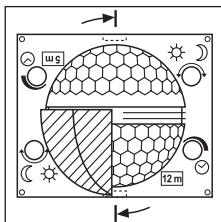

Soczewka czujnika ruchu IS 2180-2 jest podzielona na dwa zakresy zasięgu. Za pomocą jednej połowy uzyskuje się zasięg maksymalnie do 5 m, a za pomocą drugiej maksymalnie do 12 m (przy wysokości montażu ok. 2 m). Po założeniu soczewki (zamocować soczewkę w przewidzianej do tego celu prowadnicy) na dole

po prawej stronie można odczytać wybrany zasięg: maksymalnie do 12 m lub do 5 m. Soczewkę można odpiąć bokiem z zatrzaśku za pomocą wkrętaka i założyć ponownie, zgodnie z wymaganym zasięgiem czujnika.

9. Przykłady

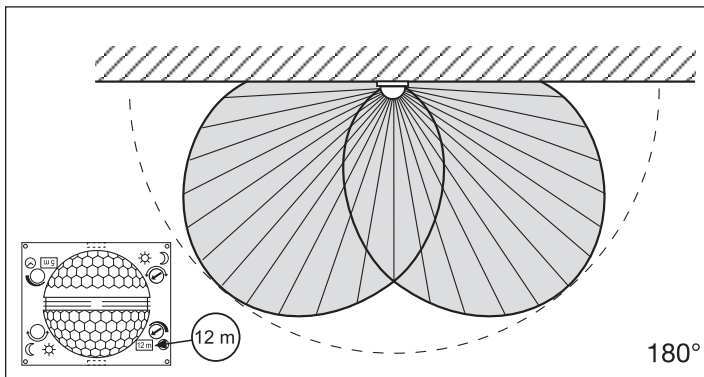
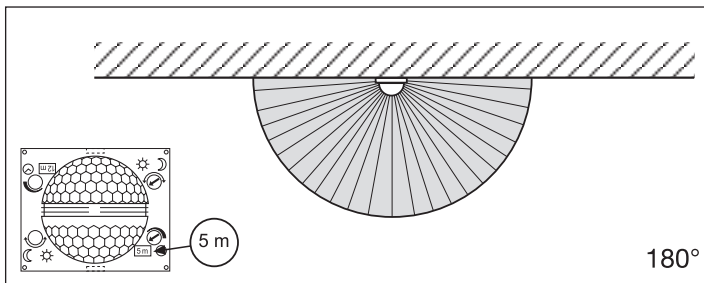

10. Indywidualne, dokładne ustawianie czujnika za pomocą przesłon

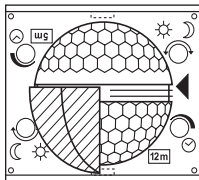
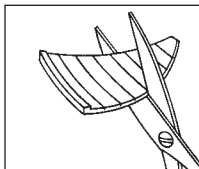

Aby wykluczyć dodatkowe obszary wykrywania, jak np. ścieżki, sąsiednie posesje, albo wybiórczo je kontrolować, można dokładnie ustawić zasięg czujnika za pomocą przesłon.

Przesłony można rozdzielić wzdłuż przygotowanych w tym celu pionowych lub poziomych rowków albo rozciąć nożyczkami. Można je potem zawiesić w górnym zagłębieniu na środku soczewki. Założenie stylizowanej przesłony powoduje ich unieruchomienie.

(Patrz poniżej: przykłady zmniejszania kąta wykrywania oraz redukcji zasięgu czujnika.)

11. Przykłady

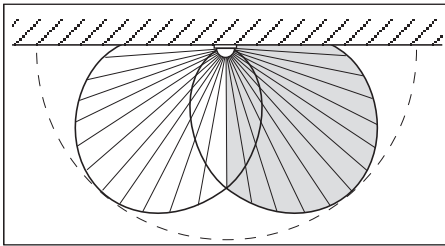
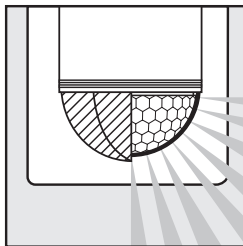
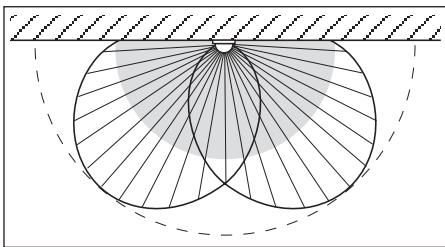
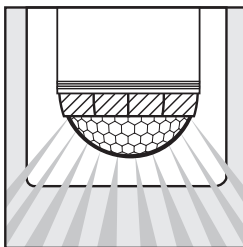

PL

12. Przykłady podłączenia

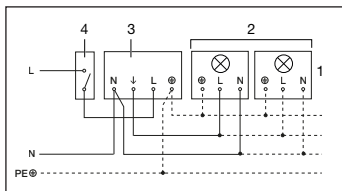

1. Lampa bez przewodu zerowego

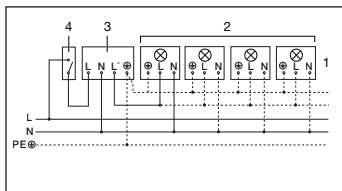

2. Lampa z przewodem zerowym

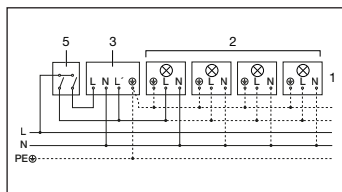

3. Podłączenie przez przełącznik szeregowy dla trybu ręcznego i automatycznego

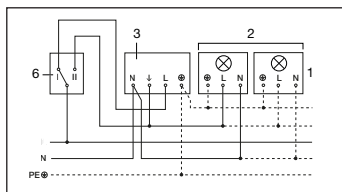

4. Podłączenie przez przełącznik schodowy dla oświetlenia stałego i trybu automatycznego

Położenie I: tryb automatyczny
Pozycja II: ręczne włączanie stałego świecenia

Uwaga: wyłączenie urządzenia nie jest możliwe, można tylko przełączać między pozycją I a pozycją II.

- 1) np. 1w4 x żarówki 100 W
- 2) odbiornik energii, oświetlenie o poborze mocy maks. 1.000 W (patrz Dane techniczne)
- 3) zaciski przyłączeniowe czujnika IS 2180-2
- 4) wyłącznik wewnątrz budynku
- 5) wyłącznik wewnątrz budynku, tryb ręczny / automatyczny
- 6) wyłącznik schodowy wewnątrz budynku, tryb automatyczny, światło stałe

13. Eksploatacja / konserwacja

Czujnik ruchu na podczerwień jest przeznaczony do automatycznego włączania światła. Urządzenie nie nadaje się do specjalnych instalacji antywłamaniowych, ponieważ nie jest wyposażone w przewidziane prze-

pisami zabezpieczenie antysabotażowe. Czynniki atmosferyczne mogą wpływać na działanie czujnika ruchu. Silne porывy wiatru, śnieg, deszcz lub grad mogą powodować błędne zadziałanie czujnika, ponie-

waż nagle zmiany temperatury nie dają się odróżnić od źródeł ciepła. Zabrudzoną soczewkę czujnika można oczyścić wilgotną ściereczką (bez użycia środków czyszczących).

14. Usterki

Usterka	Przyczyna	Usuwanie
czujnik IS 2180-2 bez napięcia	<ul style="list-style-type: none">■ przepalony bezpiecznik, wyłączony wyłącznik sieciowy■ zwarcie■ wyłączony wyłącznik sieciowy	<ul style="list-style-type: none">■ założyć nowy bezpiecznik, włączyć wyłącznik sieciowy, sprawdzić przewód próbnikiem napięcia■ sprawdzić przyłącza■ włączyć
czujnik IS 2180-2 nie włącza się	<ul style="list-style-type: none">■ przy dziennym trybie pracy ustawiono próg czułości zmierzchovej dla nocnego trybu pracy■ uszkodzona żarówka■ wyłączony wyłącznik sieciowy■ przepalony bezpiecznik■ niedokładnie ustawiony obszar wykrywania czujnika	<ul style="list-style-type: none">■ ustawić ponownie■ wymienić żarówkę■ włączyć■ założyć nowy bezpiecznik, ewentualnie sprawdzić przyłącze■ wyregulować ponownie
czujnik IS 2180-2 nie włącza się	<ul style="list-style-type: none">■ w obszarze wykrywania czujnika ciągle coś się porusza■ podłączona lampa znajduje się w obszarze wykrywania czujnika i włącza się stale na skutek zmiany temperatury■ włączona funkcja stałego świecenia przez przełącznik szeregowy wewnątrz budynku	<ul style="list-style-type: none">■ sprawdzić obszar wykrywania, ew. wyregulować go ponownie lub zasłonić przesłonami■ zmienić obszar wykrywania czujnika lub zasłonić go przesłonami■ przełącznik szeregowy ustawiony na tryb automatyczny
czujnik IS 2180-2 stale włącza się i włącza	<ul style="list-style-type: none">■ podłączona lampa znajduje się w obszarze wykrywania czujnika■ w obszarze wykrywania czujnika poruszają się zwierzęta■ źródło ciepła (np. wyciąg kuchenny) w obszarze wykrywania czujnika	<ul style="list-style-type: none">■ zmienić obszar wykrywania czujnika lub zasłonić go przesłonami, zwiększyć odstęp■ zmienić obszar wykrywania czujnika lub zasłonić go przesłonami■ zmienić obszar wykrywania czujnika lub zasłonić go przesłonami
czujnik IS 2180-2 włącza się w niepożądanym momencie	<ul style="list-style-type: none">■ wiatr porusza gałęziami drzew i krzewami w obszarze wykrywania czujnika■ czujnik rejestruje ruch pojazdów na ulicy■ gwałtowne zmiany temperatury na skutek czynników atmosferycznych (wiatr, deszcz, śnieg) lub nadmuch z wentylatorów, otwartych okien	<ul style="list-style-type: none">■ zasłonić przesłonami odpowiednie obszary■ zasłonić przesłonami odpowiednie obszary■ zmienić obszar wykrywania czujnika, zmienić miejsce montażu

PL

15. Utylizacja

Urządzenia elektryczne, akcesoria i opakowania należy oddać do recyklingu przyjaznego środowisku.



Nie wyrzucać urządzeń elektrycznych wraz z odpadami z gospodarstw domowych!

Tylko dla krajów UE:

Zgodnie z obowiązującymi dyrektywami europejskimi w sprawie zużytych urządzeń elektrycznych i elektronicznych oraz ich wdrażaniu do prawa krajowego nienadające się do użytkowania urządzenia elektryczne należy odbierać

osobno i poddawać recyklingowi w sposób przyjazny środowisku.

16. Gwarancja producenta

Gwarancja producenta
STEINEL GmbH, Dieselstraße 80-84, DE-33442 Herzebrock-Clarholz, Niemcy

Wszystkie produkty STEINEL spełniają najwyższe standardy jakości. Z tego powodu z przyjemnością, jako producent udzielamy Państwu, czyli klientowi, gwarancji zgodnie z poniższymi warunkami: Gwarancja obejmuje brak wad, które w możliwy do zweryfikowania sposób wynikają z błędów materiałowych lub produkcyjnych oraz które zostaną nam zgłoszone niezwłocznie po wykryciu i w okresie obowiązującej ochrony gwarancyjnej. Gwarancja obejmuje wszystkie produkty STEINEL Professional, które zostaną zakupione i będą użytkowane w Polsce.

Nasze świadczenia gwarancyjne dla konsumenta

Poniższe warunki obowiązują dla konsumenta. Konsumentem jest każda osoba fizyczna, która w chwili zakupu nie działa ani w ramach czynności służbowych ani własnej działalności gospodarczej. Mogą Państwo dokonać wyboru, w jaki sposób świadczone będą usługi gwarancyjne – poprzez bezpłatną usługę naprawy,

bezpłatną wymianę (ew. na model kolejny o tej samej lub wyższej jakości) lub wystawienie uznaniowego dokumentu korygującego. Okres gwarancyjny na nabyty przez Państwa produkt STEINEL Professional wynosi w przypadku czujników, reflektorów, lamp zewnętrznych i wewnętrznych: 5 lat w przypadku narzędzi na gorące powietrze i do klejenia na gorąco: 1 rok i w każdym przypadku rozpoczyna się od daty zakupu produktu. Ponosimy koszty transportu, ale nie bierzemy odpowiedzialności za ryzyko transportowe związane z przesyłką zwrotną.

Nasze świadczenia gwarancyjne dla przedsiębiorcy

Poniższe warunki obowiązują dla przedsiębiorcy. Przedsiębiorca jest osobą fizyczną lub prawną, bądź spółką osobową zdolną do czynności prawnych, która w chwili zakupu działa w ramach czynności służbowych lub własnej działalności gospodarczej. Możemy dokonać wyboru, w jaki sposób świadczone będą usługi gwarancyjne – poprzez bezpłatną usługę usunięcia wad, bezpłatną wymianę (ew. na model ko-

lejny o tej samej lub wyższej jakości) lub wystawienie uznaniowego dokumentu korygującego.

Okres gwarancyjny na nabyty przez Państwa produkt STEINEL Professional wynosi w przypadku czujników, reflektorów, lamp zewnętrznych i wewnętrznych: 5 lat w przypadku narzędzi na gorące powietrze i do klejenia na gorąco: 1 rok i w każdym przypadku rozpoczyna się od daty zakupu produktu. W ramach usługi gwarancyjnej nie przejmujemy Państwa wydatków niezbędnych do wykonania świadczenia naprawczego ani Państwa wydatków poniesionych w związku z demontażem wadliwego produktu i montażem produktu zastępczego.

Ustawowe prawa przysługujące w razie występowania wad, nieodpłatność

Opisane tu świadczenia obowiązują dodatkowo do ustawowych roszczeń z tytułu rękojmi, włączając szczególne przepisy dotyczące ochrony konsumenta, i nie ograniczają ich ani nie zastępują. Z ustawowych praw, przysługujących w przypadku wystąpienia

16. Gwarancja producenta

wad, korzystają Państwo nieodpłatnie.

Odstępstwa od gwarancji
Gwarancją nie są objęte stanowczo żadne wymienialne żarówki.

Poza tym gwarancja nie obejmuje:

- w przypadku zużycia części produktu uwarunkowanego eksploatacją lub innego naturalnego zużycia, bądź wad produktów STEINEL Professional, które wynikają z uwarunkowanego eksploatacją lub innego naturalnego zużycia,
- w przypadku użytkowania produktu niezgodnie z przeznaczeniem lub w sposób nieprawidłowy, bądź nieprzestrzegania wskazówek dotyczących użytkowania,
- jeżeli samowolnie dokonano dobudowy lub przebudowy, bądź innych modyfikacji produktu, lub wady wynikają ze stosowania akcesoriów, części zamiennych i uzupełniających, które nie są oryginalnymi produktami STEINEL,
- jeżeli konserwacja i pielęgnacja produktów nie była wykonywana zgodnie z instrukcją obsługi,
- jeżeli montażu i instalacji nie wykonano zgodnie z wytycznymi dotyczącymi instalacji STEINEL,
- w przypadku szkód lub strat powstałych podczas transportu.

Obowiązywanie polskiego prawa

Obowiązuje polskie prawo z wyłączeniem Konwencji Narodów Zjednoczonych o międzynarodowej sprzedaży towarów (CISG).

Dochodzenie roszczeń

Jeżeli chcą Państwo skorzystać z gwarancji, prosimy o przesłanie produktu w stanie kompletnym, wraz z oryginalnym dowodem zakupu, który musi zawierać datę zakupu i oznaczenie produktu, do swojego sprzedawcy lub bezpośrednio do nas: „LŁ” Spółka z ograniczoną odpowiedzialnością sp. k. dawniej „Lange Łukaszk” spółka jawna Byków, ul. Wrocławska 43, 55-095 Mirków, Poland. Z tego powodu zalecamy staranne przechowywanie dowodu zakupu aż do momentu upływu okresu gwarancyjnego.

Stimați clienți,

Vă mulțumim pentru încrederea manifestată prin achiziționarea acestui senzor infraroșu STEINEL. V-ați decis pentru un produs de înaltă calitate, fabricat, testat și ambalat cu cea mai mare grijă.

Înainte de efectuarea lucrărilor de instalare, vă rugăm să parcurgeți prezentele instrucțiuni de montare, deoarece numai o instalare și o punere în funcțiune corespunzătoare asigură o funcționare de lungă durată, fiabilă și fără defecțiuni.

Vă dorim să vă bucurați de noul dumneavoastră senzor infraroșu STEINEL.

1. Descrierea produsului

- | | | |
|--|--|--|
| 1 Șurub de siguranță | 4 Luminozitate la comutare
2–2.000 lucși | 6 Dispozitiv de blocare
(carcasa se poate deschide, pentru montaj și conectare la rețea) |
| 2 Mască decorativă | 5 Temporizare
5 sec. – 15 min. | |
| 3 Lentilă (demontabilă și rotativă, pentru selectarea setării de bază a razelor de acțiune, de max. 5 m sau 12 m) | | |

2. Date tehnice

Dimensiuni (Î x L x A):	120 x 78 x 55 mm	
Putere:	Sarcină bec / lampă cu halogen	1.000 W
	Lămpi cu tub fluorescent, balast electronic	1.000 W
	Lămpi cu tub fluorescent, necompensate	500 VA
	Lămpi cu tub fluorescent, compensate în șir	406 VA
	Lămpi fluorescente compensate paralel	406 VA
	Lămpi cu halogen, cu voltaj mic	1.000 VA
	LED < 2 W	16 W
	2 W < LED < 8 W	64 W
	LED > 8 W	64 W
	Sarcină capacitivă	132 μF
Alimentare de la rețea:	230–240 V, 50 Hz	
Unghi de detecție:	180° orizontal, 90° vertical	
Raza de acțiune a senzorului:	setare de bază 1: max. 5 m setare de bază 2: max. 12 m (setare din fabrică) + reglaj fin cu ajutorul obturatoarelor 1–12 m	
Temporizare:	5 sec. – 15 min. (setare din fabrică: 5 sec.)	
Luminozitate la comutare:	2–2.000 lucși (setare din fabrică: 2.000 lucși)	
Tip de protecție:	IP 54	
Domeniu de temperatură:	-20 până la +50 °C	

3. Principiul de funcționare

IS 2180-2 este echipat cu doi piro senzori de 120° care detectează radiațiile termice invizibile ale corpurilor în mișcare (oameni, animale, etc.). Radiațiile termice astfel înregistrate sunt convertite de un sistem electronic, care activează un consumator conectat (de ex. o lampă).

Obstacolele, cum ar fi zidurile sau geamurile, se opun detectării radiațiilor termice, nefăcând deci posibilă comutarea lămpii. Cu ajutorul celor doi piro senzori se obține un unghi de detecție de 180° cu un unghi de deschidere de 90°. Lentila este demontabilă și se poate roti.

Acest lucru vă permite două setări de bază ale razei de acțiune, de max. 5 m sau 12 m.

Cu suporturile de perete disponibile separat, senzorul cu infraroșu poate fi montat cu ușurință pe colțurile interioare și exterioare.

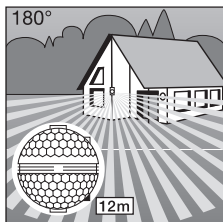

Rază de acțiune max. 12 m

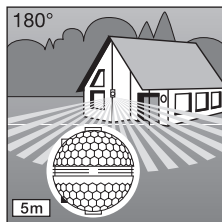

Rază de acțiune max. 5 m

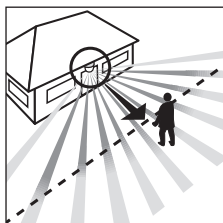

Direcția de deplasare:
frontal

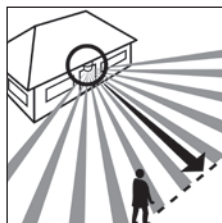

Direcția de deplasare:
lateral

Important: Cea mai sigură detecție a mișcării se obține atunci când aparatul se montează perpendicular față de direcția de deplasare și când nu există obstacole (cum ar fi copaci, ziduri, etc.) care să împiedice vizibilitatea senzorului.

⚠ 4. Instrucțiuni de siguranță

- Înainte de efectuarea oricăror lucrări la senzorul de mișcare, întrerupeți alimentarea cu energie electrică!
- La montare, cablul electric care urmează să fie conectat nu trebuie să fie sub tensiune. De aceea, mai întâi întrerupeți alimentarea cu energie electrică și verificați

tensiunea cu un creion de tensiune.

- Instalarea senzorului presupune o intervenție la rețeaua electrică. Din acest motiv, trebuie efectuată conform instrucțiunilor de instalare și condițiilor de racordare naționale. (DE-VDE 0100, AT-ÖVE-EN 1, CH-SEV 1000).

- Vă rugăm să aveți în vedere că senzorul trebuie prevăzut cu o siguranță de protecție de 10 A. Cablul de conectare la rețea trebuie să aibă un diametru de maxim 10 mm.
- Setarea temporizării și a luminozității de comutare nu se va face decât după montarea lentilei.

5. Instalarea / Montajul pe perete

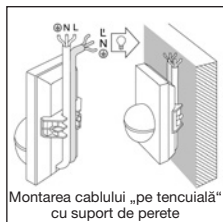
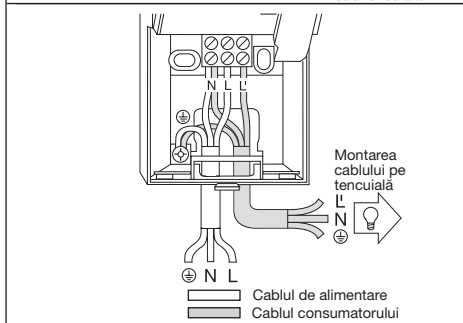
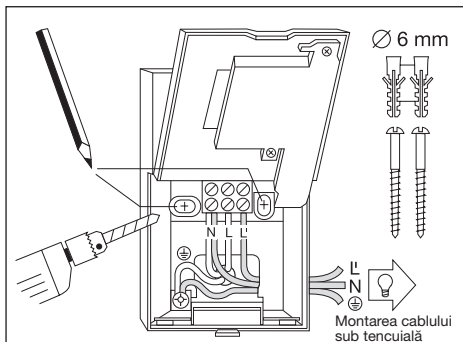

Indicație: Pentru montare pe perete se poate utiliza și suportul de perete de colț interior disponibil separat. Cablurile pot fi ghidate convenabil de sus din spatele dispozitivului și prin orificiul liniei de alimentare a cablurilor montate la suprafață.

Locul de montaj trebuie să se afle la o distanță de cel puțin 50 cm de o lampă, întrucât radiația termică a acesteia poate produce declanșări eronate ale senzorului. Pentru a obține razele de acțiune de 5 / 12 m menționate, înălțimea de montaj trebuie să fie de cca. 2 m.

Etapele montării:

1. Scoateți masca decorativă
2. Desfaceți dispozitivul de blocare **6** și deschideți jumătatea inferioară a carcasei, **3.** Marcați locurile viitoarelor găuri, **4.** Dați găurile, introduceți diblurile (Ø 6 mm), **5.** Perforați carcasa în zonele preformate pentru introducerea cablului, în funcție de cum o cere „montarea pe tencuială” sau „sub tencuială”. **6.** Introduceți cablul de alimentare de la rețea și cablul consumatorului și conectați-le. La montarea cablului „pe tencuială” utilizați dopuri de etanșare.

a) Conectarea cablului de alimentare

Alimentarea de la rețea se realizează printr-un cablu cu 2 până la 3 conductori:

L = fază

N = conductor de nul

PE = conductor de protecție (⊕)

Dacă aveți îndoieli, trebuie să identificați conductorii cu ajutorul unui creion de tensiune; după aceea ei trebuie scoși din nou de sub tensiune. Faza (**L**) și conductorul de nul (**N**) se conectează la bornele corespunzătoare. Conductorul de protecție se conectează la contactul de împământare (⊕).

Pe cablul de alimentare se poate monta, bineînțeles, un întrerupător de rețea, pentru activare și dezactivare. Alternativ, senzorul poate fi activat manual pe durata timpului setat, printr-un buton de comandă pe cablul de alimentare.

b) Conectarea cablului consumatorului

Cablul către lampă are de asemenea 2 până la 3 conductori. Conductorul care conduce curentul către lampă se montează la borna marcată cu **L'**. Conductorul de nul se conectează la borna marcată cu **N**, împreună cu conductorul de nul

al cablului de alimentare. Conductorul de protecție se montează la contactul de împământare (⊕).

7. Înșurubați carcasa și închideți-o la loc.

8. Montați lentila (puteți alege între raza de acțiune de max. 5 m sau 12 m) v. capitolul Reglarea razei de acțiune.

9. Realizați setarea temporizării **5** și a luminozității la comutare **4** (v. capitolul Funcții).

10. Poziționați masca decorativă **2** și asigurați-o împotriva scoaterii neautorizate, folosind șurubul de siguranță **1**.

Important: o inversare a conexiunilor poate duce la deteriorarea aparatului.

6. Montare - suport de perete pentru colț

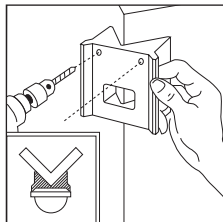
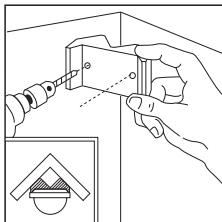

Cu suporturile de perete de colț, IS 2180-2 poate fi montat convenabil pe colțurile interioare și exterioare. Utilizați suportul de perete de colț ca șablon de găurire când găuriți. Astfel, poziționați gaura la unghiul potrivit, iar suportul de perete de colț poate fi montat fără probleme. Suporturile de perete de colț (EAN 40071085131 negru / 40071085148 alb) sunt disponibile ca accesorii.

7. Funcții

După ce ați realizat conectarea la rețea, ați închis carcasa și ați montat lentila, instalația poate fi pusă în funcțiune.

În spatele măștii decorative **2** se află cele două posibilități de reglare.

Important: Nu setați temporizarea și luminozitatea de comutare decât după montarea lentilei.

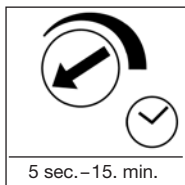

Temporizarea la stingere (temporizare)

Durata de iluminare dorită pentru lampă poate fi reglată continuu de la cca. 5 sec. până la max.

15 min. Șurubul de reglare la opritorul din stânga înseamnă durata cea mai

scurtă, de cca. 5 sec., șurubul de reglare la opritorul din dreapta înseamnă durata cea mai lungă, de cca. 15 min. La setarea domeniului de detecție și funcționarea de probă se recomandă setarea duratei celei mai scurte.

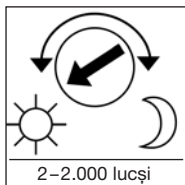

Reglarea luminozității la comutare (prag de declanșare)

Pragul dorit de comutare a senzorului poate fi reglat continuu între circa 2 și 2.000 lucși. Șurubul de reglare la opritorul din stânga înseamnă regim de lumină diurnă, cca. 2.000 lucși.

Șurubul de reglare la opritorul din dreapta înseamnă regim de crepuscularitate, cca. 2 lucși. La setarea domeniului de detecție și la funcționarea de probă, șurubul de reglare trebuie să se afle la opritorul din stânga.

7. Setările de bază ale razei de acțiune

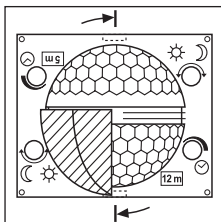

Lentila aparatului IS 2180-2 este divizată în două domenii de detecție. Cu una dintre jumătăți se obține o rază de acțiune de max. 5 m, cu cealaltă o rază de acțiune de max. 12 m (la o înălțime de montare de cca. 2 m). După montarea lentilei (prindeți lentila bine în ghidajul prevăzut), raza de acțiune max. selectată, de

12 m sau de 5 m, se poate citi în dreapta jos. Lentila poate fi scoasă din lăcaș din lateral, cu ajutorul unei șurubelnițe, și montată la loc corespunzător razei de acțiune dorite.

8. Exemple

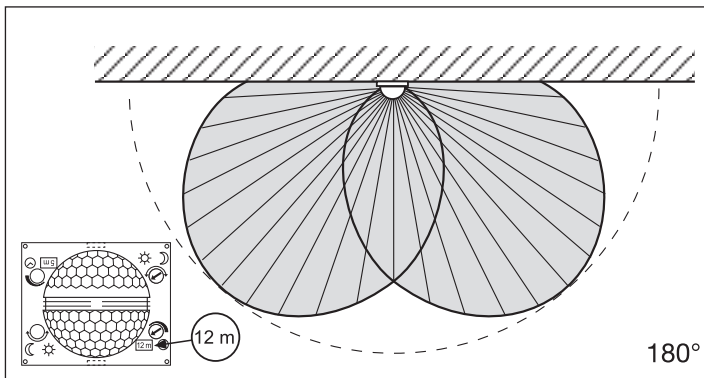
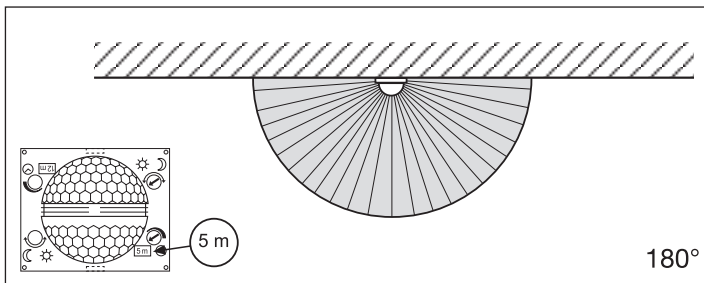

9. Reglaj fin individual cu ajutorul obturatoarelor

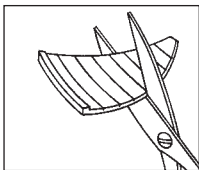

Pentru a delimita sau a supraveghea în mod precis zone suplimentare, ca de ex. trotuare domeniul de detecție se poate regla în mod precis, prin montarea de obturatoare.

Obturatorile pot fi amplasate separat pe verticală sau orizontală urmărind segmentele prefabricate, sau pot fi tăiate cu o foarfecă. Ulterior pot fi suspendate în prima adâncitură de sus, pe mijlocul lentilei. Montarea măștii decorative este ultimul pas în fixarea obturatorilor.

(vezi mai jos: exemple de reducere a unghiului de detecție, precum și de reducere a razei de acțiune.)

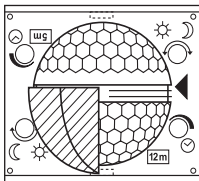

10. Exemple

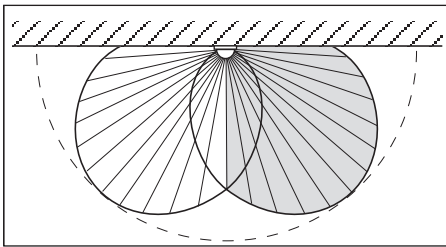
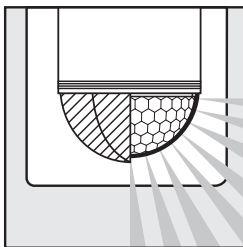
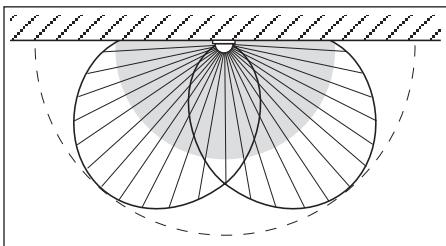
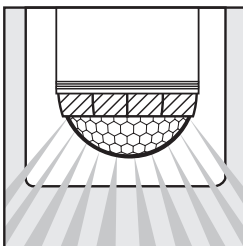

RO

12. Exemple de conectare

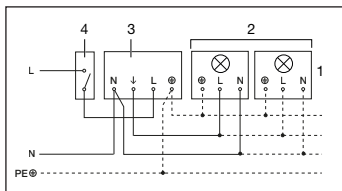

1. Lampă fără conductorul neutru disponibil

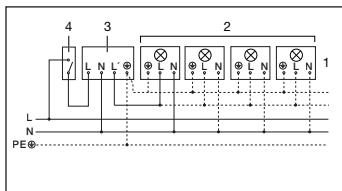

2. Lampă cu conductorul neutru disponibil

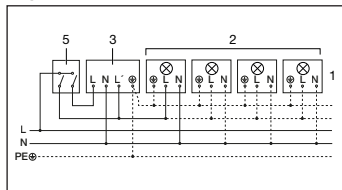

3. Conexiune prin întrerupător în serie pentru regim manual și automat

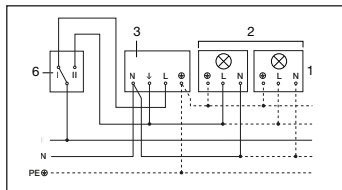

4. Conexiune printr-un întrerupător cu două căi pentru aprindere permanentă și pentru regim automat

Poziția I: regim automat

Poziția II: regim manual aprindere permanentă

Atenție: Nu este posibilă o decuplare a instalației, ci numai un regim la alegere între poziția I și poziția II.

1) De ex. 1–4 becuri × 100 W

2) Consumator, iluminare max. 1.000 W (vezi Date tehnice)

3) Borne de conexiune IS 2180-2

4) Întrerupător intern al casei

5) Întrerupător în serie intern al casei pentru regim manual și automat

6) Întrerupător cu două căi intern al casei pentru regim automat și aprindere permanentă

13. Utilizare / Îngrijire

Senzorul infraroșu este adecvat pentru aprinderea și stingerea automată a luminii. Aparatul nu este recomandat pentru instalațiile de alarmă speciale, deoarece nu este echipat în acest sens cu sistemul prevăzut de siguranță împotriva sabotajului. Influențele

meteorologice pot afecta funcționarea senzorului de mișcare. În cazul unor puternice rafale de vânt sau în caz de ninsoare, ploaie sau grindină pot avea loc declanșări eronate, deoarece modificările bruște de temperatură nu pot fi sesizate distinct în raport

cu radiația termică. În caz de murdărire, lentila de detecție poate fi curățată cu ajutorul unei cârpe umede (fără detergent).

14. Defecțiuni în funcționare

Defecțiune	Cauză	Remediu
IS 2180-2 fără tensiune	<ul style="list-style-type: none"> ■ Siguranță defectă, aparat neactivat ■ Scurtcircuit ■ Întrerupător de rețea DEZACTIVAT 	<ul style="list-style-type: none"> ■ Montați o siguranță nouă, activați întrerupătorul de rețea, verificați cablul cu ajutorul unui creion de tensiune ■ Verificați conexiunile ■ Activați
IS 2180-2 nu se activează	<ul style="list-style-type: none"> ■ În regim de zi, reglajul luminozității la comutare este plasat pe regim de noapte ■ Becul este defect ■ Întrerupător de rețea DEZACTIVAT ■ Siguranță defectă ■ Domeniul de detecție nu este reglat corespunzător 	<ul style="list-style-type: none"> ■ Reglați din nou ■ Schimbați becul ■ Activați ■ Siguranță nouă, eventual verificați conexiunea ■ Reglați din nou
IS 2180-2 nu se dezactivează	<ul style="list-style-type: none"> ■ Mișcare permanentă în domeniul de detecție ■ Lampa comutată se află în domeniul de detecție și comută din nou din cauza modificării temperaturii ■ Este pe funcționare permanentă, datorită întrerupătorului în serie intern al casei 	<ul style="list-style-type: none"> ■ Controlați domeniul și eventual refaceți reglajele, resp. utilizați obturatoare ■ Schimbați domeniul, resp. utilizați obturatoare ■ Întrerupătorul în serie pe regim automat
IS 2180-2 comută permanent între ACTIVAT / DEZACTIVAT	<ul style="list-style-type: none"> ■ Lampa comutată se află în domeniul de detecție ■ În domeniul de detecție se mișcă animale ■ Sursă de căldură (de ex. evacuare aburi) în domeniul de detecție 	<ul style="list-style-type: none"> ■ Schimbați domeniul, resp. obturați, măriți distanța ■ Schimbați domeniul, resp. obturați ■ Schimbați domeniul, resp. obturați
IS 2180-2 se activează necontrolat	<ul style="list-style-type: none"> ■ Vântul mișcă pomii și tufișurile în domeniul de detecție ■ Este detectat traficul auto de pe stradă ■ Modificare bruscă a temperaturii din cauza intemperiiilor (vânt, ploaie, zăpadă) sau sesizarea aerului evacuat de ventilatoare, ferestre deschise 	<ul style="list-style-type: none"> ■ Obturați zonele cu obturatoare ■ Obturați zonele cu obturatoare ■ Schimbați domeniul, mutați locul de montaj

15. Eliminare ca deșeu

Aparatele electrice, accesoriile și ambalajele trebuie să facă obiectul unei reciclări ecologice.



Nu aruncați aparatele electrice la gunoierul menajer!

Nu numai pentru țările UE:
În conformitate cu directiva europeană privind eliminarea deșeurilor electrice și electronice în vigoare și transpunerii ei în legislația națională, aparatele electrice care nu mai pot fi utili-

zate trebuie să fie colectate separat și să facă obiectul unei reciclări ecologice.

16. Garanția de producător

În calitate de cumpărător vă bucurați după caz de toate drepturile prevăzute prin lege privind garanția și reclamarea defectelor împotriva vânzătorului.

În măsura în care aceste drepturi există în țara dumneavoastră, declarația noastră de garanție nici nu le restrânge și nici nu le reduce durata de valabilitate. Vă acordăm 5 ani de garanție pentru funcționarea ireproșabilă și corespunzătoare a produsului dumneavoastră cu senzor din gama STEINEL Professional. Garantăm că acest produs nu prezintă niciun fel de erori de material, de producție și de proiectare. Garantăm funcționalitatea tuturor componentelor electronice și a cablurilor, precum și caracterul ireproșabil al tuturor materialelor utilizate și al suprafețelor acestora.

Solicitarea garanției:

Dacă aveți o reclamație referitoare la produsul dvs., vă rugăm să îl trimiteți întreg și cu taxele de expediere plătite, împreună cu chitanța originală care trebuie să conțină data cumpărării și denumirea produsului, distribuitorului dvs. sau direct nouă, la adresa STEINEL Distribution SRL; 505400 Rasnov, jud. Brasov; Str. Campului, nr.1; FSR Hala

Scularie Birourile 4-7. Din acest motiv vă recomandăm să păstrați cu grijă chitanța până la expirarea termenului de garanție. STEINEL nu suportă costurile de transport și nu își asumă riscurile asociate transportului pentru returnarea produselor. Informații privind solicitarea unei prestații în garanție găsiți pe pagina noastră web <http://steinelshop.ro/termeni-si-conditii#answer10> Dacă doriți să solicitați o prestație în garanție sau aveți o întrebare despre produsul dvs., ne puteți contacta la +40(0)268 - 530000.

5 ANI
GARANȚIA
PRODUCĂTORULUI

Spoštovani kupec,

hvala za zaupanje, ki ste nam ga izkazali ob nakupu infrardečega senzorja STEINEL.

Odločili ste se za izdelek visoke kakovosti, ki je bil proizveden, testiran in zapakiran z največjo skrbnostjo.

Pred inštalacijo preberite navodila za montažo. saj samo primerna inštalacija in zagon zagotavljata dolgo, zanesljivo in nemoteno delovanje.

Želimo vam veliko veselja pri uporabi svojega novega infrardečega senzorja.

1. Opis naprave

- 1** Varnostni vijak
- 2** Dizajnerska zaslonka
- 3** Leča senzorja (snemljiva in vrtljiva za izbiro osnovnih nastavitvev dosega, ki znašata maks. 5 m ali 12 m)
- 4** Nastavitev zatemnitve 2–2.000 luksov
- 5** Nastavitev časa 5 sek.–15 min.
- 6** Zaskočni zatič (ohišje je mogoče za montažo in priključitev na omrežje sneti)

2. Tehnični podatki

Mere (V x Š x G):	120 x 78 x 55 mm	
Moč:	Obremenitev žarnice / halogenke	1.000 W
	Neonske svetilke EVG	1.000 W
	Neonske svetilke nekompenzirane	500 VA
	Neonske svetilke zaporedno kompenzirane	406 VA
	Fluorescenčna svetilka, vzporedno kompenzirana	406 VA
	Nizkovoltnne halogenske svetilke	1.000 VA
	LED < 2 W	16 W
	2 W < LED < 8 W	64 W
	LED > 8 W	64 W
	Kapacitivna obremenitev	132 µF
Omrežni priključek:	230–240 V, 50 Hz	
Kot zaznavanja :	180° vodoravno, 90° navpično	
Doseg senzorja:	Osnovna nastavitev 1: maks. 5 m Osnovna nastavitev 2: 12 m (tovarniška nastavitev) + natančna nastavitev z zastirali 1–12 m	
Nastavitev časa:	5 sek.–15 min. (tovarniška nastavitev: 5 sek.)	
Nastavitev zatemnitve:	2–2.000 luksov (tovarniška nastavitev: 2.000 luksov)	
Vrsta zaščite:	IP 54	
Temperaturno območje:	-20 do +50 °C	

3. Načelo delovanja

IS 2180-2 je opremljen z dvema 120°-piro-senzorjema, ki zajemata nevidno toplotno sevanje premikajočih se teles (ljudi, živali, itd.). Toplotno sevanje, ki ga tako zazna, se elektronsko pretvori in vklopi priključenega porabnika (npr. luč). Toplotno sevanje ni zaznano, kadar so napoti

ovire, kot so npr. zidovi in steklene šipe, v takem primeru tudi ne more priti do vklopa svetila. Z dvema piro-senzorjema je dosežen kot zaznavanja 180° z izstopnim kotom 90°. Leča je snemljiva in vrtljiva. To omogoča dve osnovni nastavitvi dosega maks. 5 m ali 12 m.

S stenski nosilci, ki so na voljo posebej, je mogoče in-frardeči senzor enostavno namestiti na notranje in zunanje vogale.

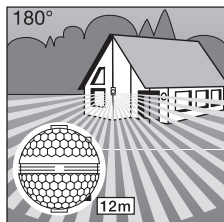

Doseg maks. 12 m

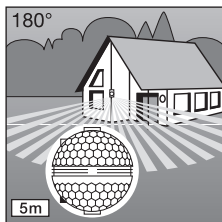

Doseg maks. 5 m

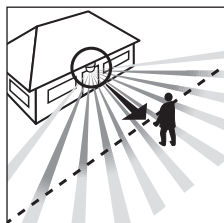

Smer hoje: frontalna

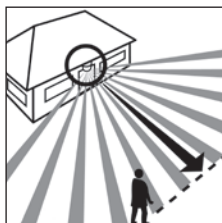

Smer hoje: stranska

Pomembno: Zaznavanje premikanja bo najbolj zanesljivo, če montirate aparat s strani na smer hoje, zaznavanja senzorja pa tudi ne smejo ovirati nobene ovire (kot so npr. drevesa, zidovi itd.).



4. Varnostna navodila

- Pred vsemi deli na javljalniku gibanja je treba prekiniti dovajanje napetosti!
- Ob montaži mora biti električni vodnik, ki ga boste priključili na aparat, brez napetosti. Zato najprej izklopite tok ter z indikatorjem napetosti preverite, da naprava ni pod napetostjo.
- Inštalacija senzorja je delo na omrežni napetosti. Zato mora biti inštalacija izvedena strokovno v skladu z običajnimi inštalacijskimi predpisi in pogoji priključitve. (DE-VDE 0100, AT-ÖVE-EN 1, CH-SEV 1000).
- Upoštevajte, da je treba senzor zavarovati z 10 A varovalnim stikalom. Omrežna priključna napeljava ima lahko premer maks. 10 mm.
- Nastavitev časa in za-temnitve opravite samo z montirano lečo.

5. Inštalacija / montaža na zid

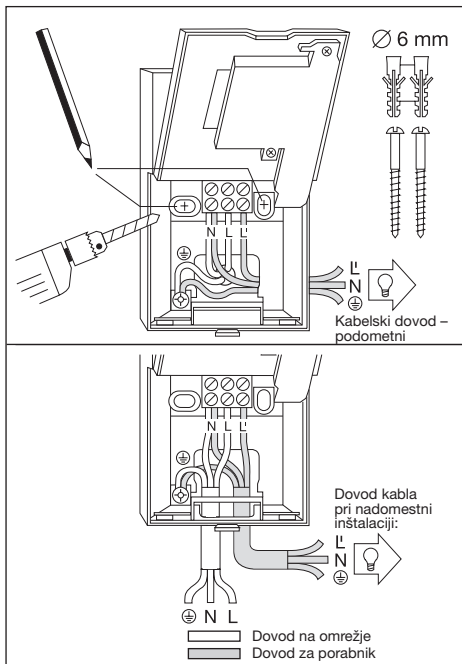

Mesto montaže naj bo od luči oddaljeno vsaj 50 cm, saj lahko njeno toplotno sevanje vklopi senzor. Da bi zagotovili navedene dosege 5 / 12 m, naj montažna višina znaša pribl. 2 m.

Postopek montaže:

1. Dizajnersko zaslonko
2. snemite, 2. Zaskočni zatič **6** odpustite in odprite spodnjo polovico ohišja, 3. Zarišite luknje za vrtanje, 4. Izvrtajte luknje, vstavite moznike (Ø 6 mm), 5. Steno za uvedbo kablov po potrebi pripravite za nadomestno ali podometno montažo. 6. Kabel za priključitev omrežne in porabniške napeljave speljite skozi in ga priključite. Pri nadomestni inštalaciji dovoda kabla uporabite tesnilni zatič.

a) Priklp na dovod na omrežje

Omrežna dovodnica je sestavljena iz 2- ali 3-žilnega kabla:

L = faza

N = nični vodnik

PE = zaščitni vodnik (⊕)

V primeru dvoma morate kabel identificirati z indikatorjem napetosti; nato ga ponovno prekopite na stranje brez napetosti. Fazo (**L**) in nični vodnik (**N**) priključite ustrezno glede na spojko. Zaščitni vodnik vpnete na ozemljitveni kontakt (⊕). Na omrežni kabel lahko seveda montirate omrežno stikalo za vklop in izklop. Alternativno lahko senzor ročno aktivirate za trajanje nastavljenega časa z odpiralno tipko v omrežni napeljavi.

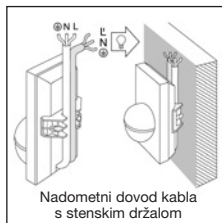

Obvestilo: Za namestitev na steno je mogoče uporabiti tudi kotne stenske nosilce, ki so na voljo posebej. Kable je mogoče priročno napeljati za napravo od zgoraj in skozi odprtino nadomestnega dovoda kabla.

b) Priključitev omrežne in porabniške napeljave

Tudi priključek dovoda porabnika za luč je sestavljen iz 2- ali 3-žilnega kabla. Fazo porabnika je potrebno vgraditi v z znakom **L** označeno sponko. Nični vodnik (moder kabel) se priključi na z **N** zazamovano spojko skupaj

z ničnim vodnikom dovoda na omrežje. Zaščitni vodnik vpnete na ozemljitveni kontakt (⊕).

7. Pritrdite ohišje in ga zaprite.

8. Namestite lečo senzorja c (doseg po izbiri, maks. 5 m ali 12 m); gl. poglavje Nastavitev dosega.

9. Opravite nastavitev časa **5** in zatemnitve **4** (gl. poglavje Funkcije).

10. Namestite dizajnersko zaslonko **2** in jo pritrдите z varovalnim vijakom **1** pred nedovoljenim snemanjem. **Pomembno:** Menjava priključkov lahko privede do poškodovanja naprave.

6. Montaža kotnega držala

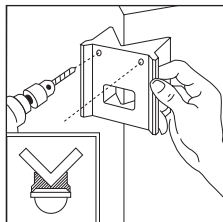
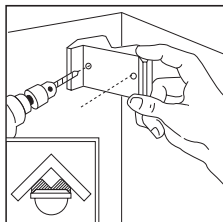

S kotnimi stenskim nosilci lahko izdelek IS 2180-2 enostavno namestite na notranje in zunanje vogale. Pri vrtnanju luknji kot šablono za vrtnanje uporabite kotni stenski nosilec. Tako nastavite izvrtano luknjo pod pravim kotom in kotni stenski nosilec lahko brez težav namestite. Kotni stenski nosilci (EAN 40071085131 črna, 40071085148 bela) so na voljo kot dodatna oprema.

7. Funkcije

Potem ko ste izvedli omrežni priključek in zapri ohišje ter namestili lečo, lahko napravo vklopite.

Za okrasnim zaslonom se nahajata **2** nastavitveni možnosti.

Pomembno: Nastavitev časa in zatemnitve opravljati samo z nameščeno lečo.

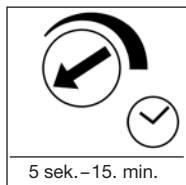

Zakasnitev izklopa (nastavitev časa)

Želen čas delovanja luči lahko brezstopenjsko nastavljate med 5 sek. do maks. 15 min. Če je nastavitveni vijak nastavljen do konca v desno, to pomeni, da bo luč gorela. Če je nastavitveni

vijak do konca v levo, pomeni, da bo svetila najkrajši čas pribl. 5 sekund, če pa je nastavitveni vijak nastavljen do konca v levo, bo luč svetila 15 minut. Pri nastavljanju področja zaznavanja in za test delovanja je priporočljivo, da nastavite najkrajši čas.

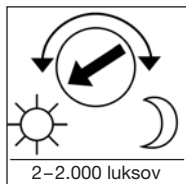

Nastavitev zatemnitve (Odzivni prag)

Želeni zaznavni prag senzorja je možno brezstopenjsko nastavljati med ca. 2-2.000 luksov. Če je nastavitveni vijak nastavljen do konca v desno, to pomeni, da senzor deluje pri dnevni

svetlobi ca. 2.000 luksov. Ko pa je nastavitveni vijak nastavljen do konca v levo, pomeni, da senzor deluje pri mraku ca. 2 luksov. Med nastavljanjem področja zaznavanja in za test delovanja pri dnevni svetlobi naj bo regulator nastavljen do konca v desno.

8. Osnovna nastavitve doseg

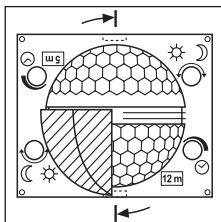

Leča IS 2180-2 je razdeljena na dve območji zaznavanja. Z eno polovice je zaobjet doseg maks. 5 m, z drugo doseg maks. 12 m (pri montažni višini pribl. 2 m). Po namestitvi leče (lečo trdno vpnite v predvideno vodilo) je spodaj desno viden izbrani maks. doseg 12 m ali 5 m.

Lečo lahko ob strani z izvijačem sprostite iz položajnika ter ponovno namestite v skladu z želenim dosegom.

9. Primeri

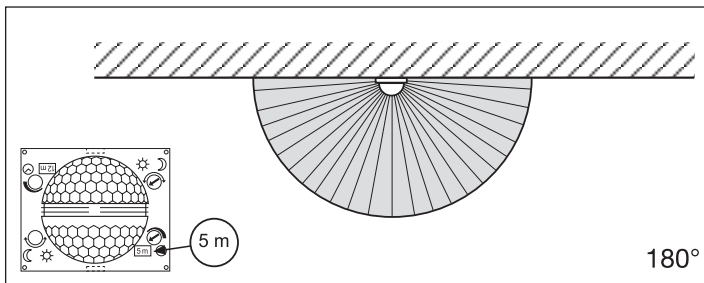

180°

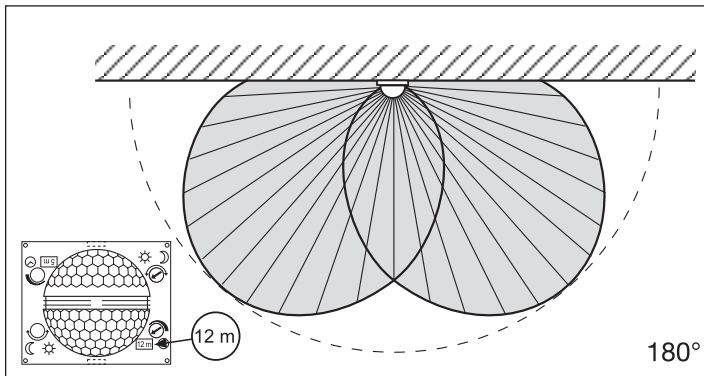

180°

10. Posamična natančna nastavitve z zastirali

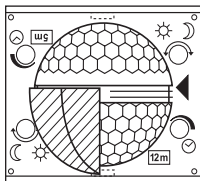
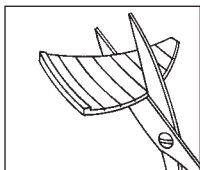

Da bi iz območja zaznavanja izključili ali ciljano nadzorovali dodatna območja, kot so npr. poti ali sosednja zemljišča, lahko območje zaznavanja s pomočjo zastiral natančno določite.

Zastirala lahko vzdolž naprej preluknjanih delitev v navpični ali vodoravni smeri ločite ali razrežete s škjarjami.

Vpnete jih lahko na zgornji vdolbini v sredini leče.

Z namestitvijo dizajnerskega pokrova jih dokončno pritrdite.

(Glejte spodaj: Primeri za zmanjšanje kota zaznavanja ter dosega.)

11. Primeri

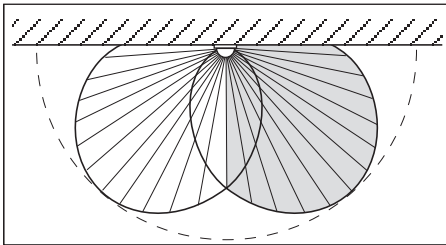
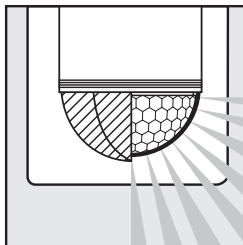
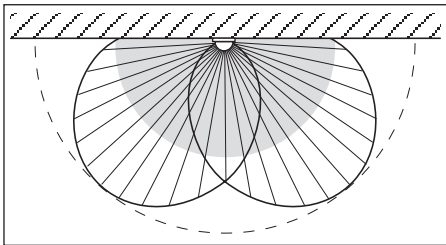
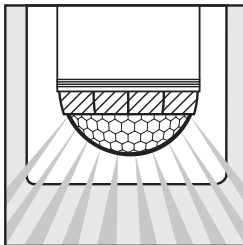

12. Primeri priklopa

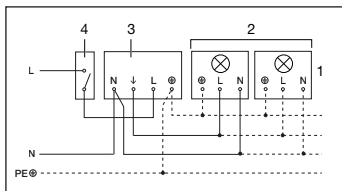

1. Svetilo brez ničnega vodnika

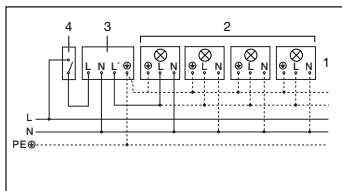

2. Luč z ničnim vodnikom

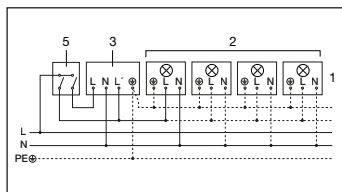

3. Prikluček preko serijskega stikala za ročno in avtomatsko delovanje

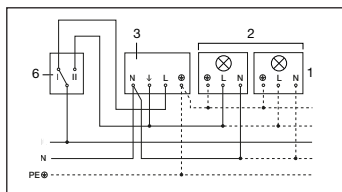

4. Priklop preko izmeničnega stikala za konstantno osvetlitev in avtomatsko delovanje

Položaj I: Avtomatsko delovanje
Položaj II: Ročno delovanje stalna osvetlitev

Pozor: Pozor: Izključitev naprave ni možna, možna je le izbira med pozicijo I in II. Izključitev naprave ni možna, možna je le izbira med pozicijo I in II.

- 1) n pr. 1–4 × 100 W sijalke
- 2) Porabnik, osvetlitev maks. 1.000 W (glejte tehnične podatke)
- 3) Priključne spojke IS 2180-2
- 4) Notranje hišno stikalo
- 5) Notranje hišno serijsko stikalo, ročno, avtomatsko
- 6) Notranje hišno izmenično stikalo, avtomatsko, stalna osvetlitev

13. Uporaba / nega

Infrardeči senzor je primeren za avtomatsko vklopjanje luči. Aparat ni primeren za posebne alarmne naprave proti vlomom, saj nima sabotažne varnosti, ki je za to predpisana.

Vremenske razmere lahko vplivajo na delovanje senzorja. Pri močnih sunkih vetra, sneženju, dežju ali toči lahko pride do zmotnih vklopov, ker senzor ne more razlikovati nenadnih

temperaturnih sprememb od izvorov toplote. Lečo je dovoljeno čistiti z vlažno krpo (brez uporabe čistil).

14. Obratovalne motnje

Motnja	Vzrok	Pomoč
IS 2180-2 je brez napetosti	<ul style="list-style-type: none">■ Varovalka pokvarjena, ni vklopljeno■ Kratek stik■ Omrežno stikalo IZKLOPLJENO	<ul style="list-style-type: none">■ zamenjati varovalko, vklopiti omrežno stikalo, preveriti vod z merilcem napetosti■ Preverite priključke■ Vklomite
IS 2180-2 se ne vklopi	<ul style="list-style-type: none">■ pri dnevnem delovanju, nastavev zatemnitve se nahaja na nočnem delovanju■ Sijalka pokvarjena■ Omrežno stikalo IZKLOPLJENO■ Varovalka okvarjena■ Območje zaznavanja ni natančno nastavljeno	<ul style="list-style-type: none">■ Ponovno nastavite■ Zamenjajte sijalko■ Vklomite■ Zamenjajte varovalko, preverite priključek■ Ponovno nastavite
IS 2180-2 se ne izklopi	<ul style="list-style-type: none">■ trajno premikanje na območju zaznavanja,■ Vklapljen luč se nahaja na področju zajemanja in se po spremembi temperature ponovno vklopi■ Hišno serijsko stikalo je nastavljeno na stalno delovanje	<ul style="list-style-type: none">■ Področje preverite in po potrebi ponovno nastavite ali prekrijte■ Področje spremenite ali prekrijte■ Serijsko stikalo na avtomatiki
IS 2180-2 se nenehno vklaplja in izklaplja	<ul style="list-style-type: none">■ Vklapljen svetilka se nahaja na področju zaznavanja■ V področju zaznavanja se premikajo živali■ V območju zaznavanja je toplotni vir (npr. kuhinjska napa)	<ul style="list-style-type: none">■ Področje prestavite ali prekrijte, povečajte razdaljo■ Področje prestavite ali prekrijte■ Področje prestavite ali prekrijte
IS 2180-2 se nezaželeno vključi	<ul style="list-style-type: none">■ Veter premika drevesa in grmovje na območju zaznavanja■ Senzor zaznava avtomobile na cesti■ Nenadne vremenske spremembe temperature (veter, dež, sneg) ali izhodni zrak ventilatorjev in prepih zaradi odprtih oken	<ul style="list-style-type: none">■ Z zastirali izključite določena območja■ Z zastirali izključite določena območja■ Spremenite področje, prestavite mesto montaže

15. Odstranjavanje

Električne aparate, opremo in embalažo oddajte v okolju prijazno ponovno obdelavo.



Električnih aparatov ne odstranjujte s hišnimi odpadki!

Samo za države članice EU: V skladu z veljavno Evropsko direktivo o izrabljenih električnih in elektronskih aparatih in njenim prenosom v nacionalno zakonodajo je električne aparate, ki niso več uporabni, treba

zbirati ločeno in jih oddati v okolju prijazno ponovno obdelavo.

16. Garancija proizvajalca

În calitate de cumpărător vă bucurăți după caz de toate drepturile prevăzute prin lege privind garanția și reclamarea defectelor împotriva vânzătorului.

În măsura în care aceste drepturi există în țara dumneavoastră, declarația noastră de garanție nici nu le restrânge și nici nu le reduce durata de valabilitate. Vă acordăm 5 ani de garanție pentru funcționarea ireproșabilă și corespunzătoare a produsului dumneavoastră cu senzor din gama STEINEL Professional. Garantăm că acest produs nu prezintă niciun fel de erori de material, de producție și de proiectare. Garantăm funcționalitatea tuturor componentelor electronice și a cablurilor, precum și caracterul ireproșabil al tuturor materialelor utilizate și al suprafețelor acestora.

Solicitarea garanției:

Dacă aveți o reclamație referitoare la produsul dvs., vă rugăm să îl trimiteți întreg și cu taxele de expediere plătite, împreună cu chitanța originală care trebuie să conțină data cumpărării și denumirea produsului, distribuitorului dvs. sau direct nouă, la adresa STEINEL Distribution SRL; 505400 Rasnov, jud. Brasov; Str. Campului, nr.1; FSR Hala

Scularie Birourile 4-7. Din acest motiv vă recomandăm să păstrați cu grijă chitanța până la expirarea termenului de garanție. STEINEL nu suportă costurile de transport și nu își asumă riscurile asociate transportului pentru returnarea produselor. Informații privind solicitarea unei prestații în garanție găsiți pe pagina noastră web <http://steinelshop.ro/termeni-si-conditii#answer10> Dacă doriți să solicitați o prestație în garanție sau aveți o întrebare despre produsul dvs., ne puteți contacta la +40(0)268 - 530000.

Poštovani kupče,

zahvaljujemo na povjerenju koje ste nam ukazali kupnjom ovog STEINEL infracrvenog senzora. Odlučili ste se za proizvod visoke kvalitete koji je proizveden, ispitan i zapakiran uz veliku pažnju.

Molimo Vas da se prije njegovog instaliranja upoznate s ovim uputama za montažu. Naime, samo stručna instalacija i puštanje u pogon jamči dug i pouzdan rad bez smetnji.

Želimo Vam mnogo zadovoljstva s Vašim novim infracrvenim senzorom.

1. Opis uređaja

- 1** Sigurnosni vijak
- 2** Dizajnirani prednji poklopac
- 3** Leća (odvojiva i može se okretati u svrhu odabira osnovnog podešavanja dometa od maks. 5 m ili 12 m)
- 4** Podešavanje svjetlosnog praga 2–2.000 luksa
- 5** Podešavanje vremena 5 sek. – 15 min.
- 6** Kukica (sklopivo kućište za montažu i priključak na mrežu)

2. Tehnički podaci

Dimenzije (V x Š x D):	120 x 78 x 55 mm																				
Snaga:	<table border="0"> <tr> <td>potrošnja svjetiljki sa žarnom niti / halogenih svjetiljki</td> <td>1.000 W</td> </tr> <tr> <td>fluorescentne svjetiljke EPN</td> <td>1.000 W</td> </tr> <tr> <td>fluorescentne svjetiljke nekompenzirano</td> <td>500 VA</td> </tr> <tr> <td>fluorescentne svjetiljke EPN serijski kompenzirano</td> <td>406 VA</td> </tr> <tr> <td>paralelno kompenzirane fluorescentne svjetiljke</td> <td>406 VA</td> </tr> <tr> <td>niskonaponske halogene svjetiljke</td> <td>1.000 VA</td> </tr> <tr> <td>LED < 2 W</td> <td>16 W</td> </tr> <tr> <td>2 W < LED < 8 W</td> <td>64 W</td> </tr> <tr> <td>LED > 8 W</td> <td>64 W</td> </tr> <tr> <td>Kapacitivno opterećenje</td> <td>132 µF</td> </tr> </table>	potrošnja svjetiljki sa žarnom niti / halogenih svjetiljki	1.000 W	fluorescentne svjetiljke EPN	1.000 W	fluorescentne svjetiljke nekompenzirano	500 VA	fluorescentne svjetiljke EPN serijski kompenzirano	406 VA	paralelno kompenzirane fluorescentne svjetiljke	406 VA	niskonaponske halogene svjetiljke	1.000 VA	LED < 2 W	16 W	2 W < LED < 8 W	64 W	LED > 8 W	64 W	Kapacitivno opterećenje	132 µF
potrošnja svjetiljki sa žarnom niti / halogenih svjetiljki	1.000 W																				
fluorescentne svjetiljke EPN	1.000 W																				
fluorescentne svjetiljke nekompenzirano	500 VA																				
fluorescentne svjetiljke EPN serijski kompenzirano	406 VA																				
paralelno kompenzirane fluorescentne svjetiljke	406 VA																				
niskonaponske halogene svjetiljke	1.000 VA																				
LED < 2 W	16 W																				
2 W < LED < 8 W	64 W																				
LED > 8 W	64 W																				
Kapacitivno opterećenje	132 µF																				
Mrežni priključak:	230–240 V, 50 Hz																				
Kut detekcije:	180° horizontalno, 90° vertikalno																				
Dometa senzora:	osnovno podešavanje 1: maks. 5 m osnovno podešavanje 2: maks. 12 m (tvornički podešeno) + fino podešavanje pomoću pokrovnih zaslona 1–12 m																				
Podešavanje vremena:	5 sek. – 15 min. (tvornička podešenost: 5 sek.)																				
Podešavanje svjetlosnog praga:	2–2.000 luksa (tvornička podešenost: 2.000 luksa)																				
Vrsta zaštite:	IP 54																				
Temperaturno područje:	-20 °C do +50 °C																				

3. Princip rada

IS 2180-2 opremljen je pirosenzori koji registriraju nevidljivo toplinsko zračenje tijela koja se pred njima kreću (ljudi, životinje itd). Tako registrirano toplinsko zračenje elektronički se pretvara u signal i uključuje priključen potrošač

(npr. svjetiljku). Zbog prepreka, kao što je npr. zid ili staklena površina, senzor ne prepoznaje toplinsko zračenje pa prema tome, nema ni uključivanja. Pomoću dva pirosenzora postiže se kut detekcije od 180° s kutom otvora od 90° . Leća se može

skinuti i okrenuti. To omogućava dva osnovna podešavanja dometa od maks 5 ili 12 m.

Uz zasebno dostupne zidne držače, infracrveni senzor može se jednostavno montirati na unutarnje i vanjske kutove.

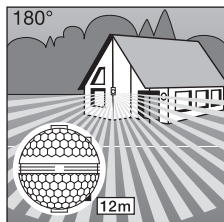

Domets maks. 12 m

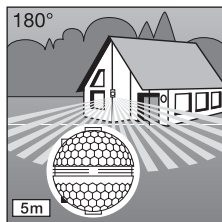

Domets maks. 5 m

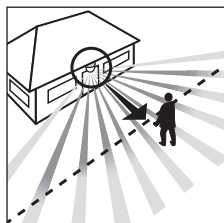

Smjer hodanja: frontalni

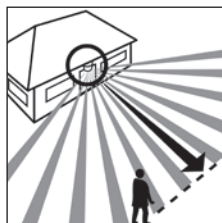

Smjer hodanja: bočni

Važno: Najsigurniju detekciju pokreta postižete kad se uređaj montira bočno na smjer kretanja i nikakve prepreke (kao npr. drveća, zidovi itd.) ne ometaju vidokrug senzora.

4. Sigurnosne napomene

- Prije bilo kakvih radova na senzoru isključite napajanje.
- Kod montaže električni vod koji treba priključiti ne smije biti pod naponom. Zbog toga najprije isključite struju i pomoću ispitivača napona provjerite je li uspostavljeno beznaponsko stanje.
- Instalacija senzora uključuje radove na naponskoj mreži. Zbog toga se ona mora izvršiti stručno i u skladu s uobičajenim propisima o instalacijama i uvjetima priključivanja. (DE-VDE 0100, AT-ÖVE-EN 1, CH-SEV 1000).
- Imajte na umu to da senzor mora biti osiguran zaštitnom sklopkom za vod od 10 A. Maks. promjer priključnog mrežnog voda smije iznositi 10 mm.
- Podešavanje vremena i svjetlosnog praga moguće je nakon što je leća montirana.

HR

5. Instalacija / zidna montaža

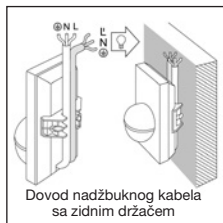
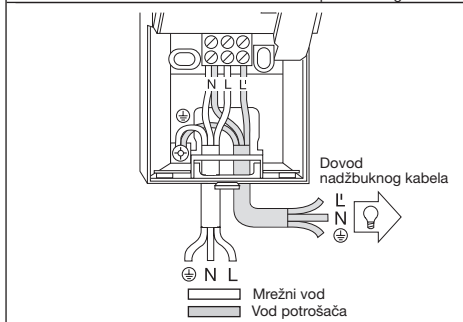
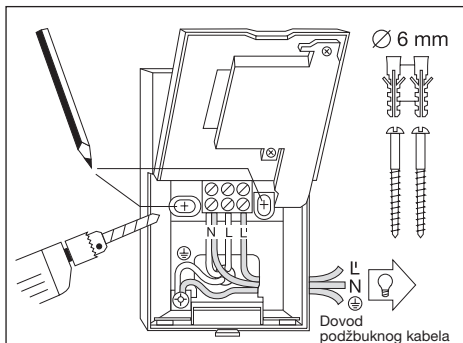

Napomena: Zasebno dostupan unutarnji kutni zidni držač također se može upotrijebiti za zidnu montažu. Tako se kabeli mogu jednostavno provesti s gornje strane iza uređaja i kroz otvor nadogradnog dovodnog voda kabela.

Mjesto montaže mora biti udaljeno od svjetiljke najmanje 50 cm jer njezino toplinsko zračenje može uzrokovati pogrešno funkcioniranje senzora. Da bi se postigli navedeni dometi od 5 / 12 m, visina montaže treba iznositi oko 2 m.

Montaža:

1. Skinuti dizajnirani prednji poklopac **2**.
2. Otpustiti kukicu **6** i otklopiti donju polovicu kućišta.
3. Označiti rupice za bušenje.
4. Probušiti rupice, umetnuti tiple (Ø 6 mm).
5. Izbijte rupe za uvođenje kabela prema potrebi za nadžbukni ili podžbukni kabel.
6. Provesti kabel mrežnog voda i voda potrošača i priključiti. Kod dovoda nadžbuknog kabela upotrijebite brtvene čepove.

a) Priključivanje mrežnog voda

Mrežni vod sastoji se od dvožilnog do trožilnog kabela:

L = faza

N = nulti vodič

PE = zaštitni vodič (⊕)

U slučaju dvoumljenja morate identificirati kabel pomoću ispitivača napona; zatim ponovno uspostavite beznaponsko stanje. Faza (**L**) i nulti vodič (**N**) priključuju se prema oznakama stezaljki. Zaštitni vodič spaja se s (⊕) uzemljenjem. Naravno da u vodu može biti montirani prekidač za uključivanje i isključivanje. Alternativno možete aktivirati senzor ručno na podešeno vrijeme pomoću prekidača.

b) Priključak voda potrošača

Priključak voda potrošača također se sastoji od dvožilnog do trožilnog kabela. Vodič svjetiljke koji provodi struju montira se u stezaljku označenu s **L'**. Nulti vodič spaja se na stezaljku označenu sa **N** zajedno s nultim vodičem mrežnog voda.

Zaštitni vodič stavlja se na kontakt uzemljenja (⊕).

7. Navrnite kućište i ponovno ga zatvorite.

8. Stavite leću (domet prema odabiru, maks. 5 ili 12 m) v. poglavlje Podešavanje dometa.

9. Podesite vrijeme **5** i svjetlosni prag **4** (v. poglavlje Funkcije).

10. Stavite dizajnirani prednji poklopac **2** i osigurajte vijkom **1** od neovlaštenog skidanja.

Važno: Slučajna zamjena priključaka može uzrokovati oštećenje uređaja.

6. Montaža kutnih zidnih držača

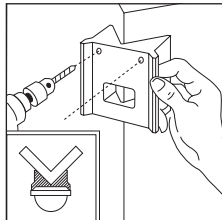
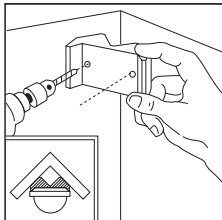

Uz kutne zidne držače, IS 2180-2 može se jednostavno montirati na unutarnje i vanjske kutove. Upotrijebite kutni zidni držač kao predložak za bušenje tijekom bušenja rupa. Na taj način postavljate izbušenu rupu pod pravim kutom i kutni zidni držač može se montirati bez problema. Kutni zidni držači (EAN 40071085131 crni / 40071085148 bijeli) dostupni su kao dodatna oprema.

7. Funkcije

Nakon što je izveden priključak na mrežu, kućište zatvoreno i stavljena leća, možete aktivirati uređaj.

Iza dizajniranog prednjeg poklopa **2** postoje dvije mogućnosti podešavanja.

Važno: Vrijeme i svjetlosni prag podešavajte samo kod je leća montirana.

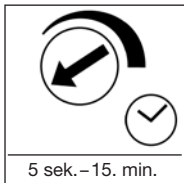

Kašnjenje isključivanja (Podešavanje vremena)

Željeno trajanje svjetla može se kontinuirano podesiti od približno 5 sek. do maks. 15 min. Korekcijski vijak na lijevom graničniku znači najkraće vrijeme približno 5 sek., a korekcijski vijak na

desnom graničniku znači najduže vrijeme od približno 15 min. Kod podešavanja područja detekcije kao i za test funkcioniranja preporučuje se podesiti najkraće vrijeme.

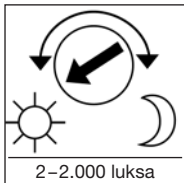

Podešavanje svjetlosnog praga (Prag aktiviranja)

Željeni prag aktiviranja senzora može se podešavati kontinuirano od približno 2 do 2.000 luksa. Korekcijski vijak na lijevom graničniku znači danje svjetlo od približno 2.000 luksa.

Korekcijski vijak na desnom graničniku znači zatamnjavanje od približno 2 luksa. Kod podešavanja područja detekcije i za test funkcioniranja kod danjeg svjetla korekcijski vijak mora biti na lijevom graničniku.

HR

8. Dometi - osnovna podešavanja

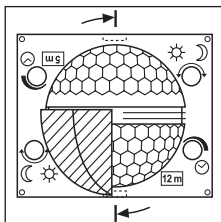

Leća IS 2180-2 podijeljena je na dva područja detekcije. Jednom polovicom postiže se domet od maks. 5 m, a drugom domet od maks 12 m (kod visine montaže od približno 2 m). Nakon stavljanja leće (leću fiksirati u predviđenu vodilicu) dolje desno može se očitati odabran maks. domet od 12 ili 5 m.

Izvijačem možete izvaditi leću iz utora i ponovno je staviti prema željenom dometu.

9. Primjeri

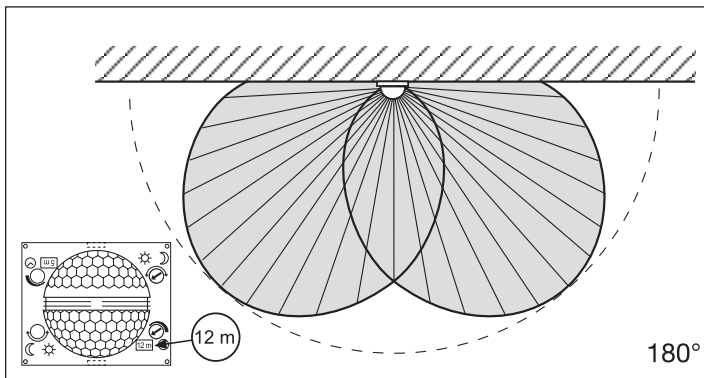
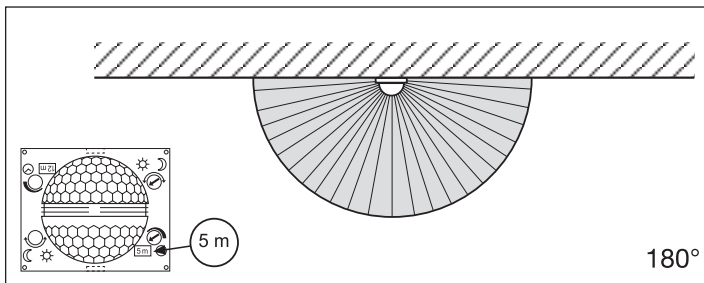

10. Individualno fino podešavanje s pokrovnim zaslonima

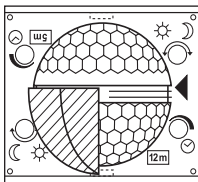
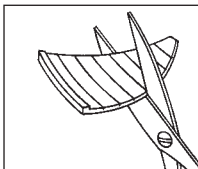

Da biste izdvojili ili ciljano nadzirali dodatna područja kao npr. staze ili susjedna zemljišta, stavljanjem pokrovnih zaslona možete točno podesiti područje detekcije.

Pokrovni zasloni mogu se odrezati duž podjela označenih utorima u okomitom ili vodoravnom položaju ili se mogu odrezati škarama. Zatim ih možete objesiti na posve gornje udubljenje u sredini leće. Stavljanjem dizajniranog prednjeg poklopca konačno ćete ih fiksirati. (vidi dolje: Primjeri pokazuju na koji način možete podesiti domet i kut senzora pomoću priloženih pokrovnih zaslona)

11. Primjeri

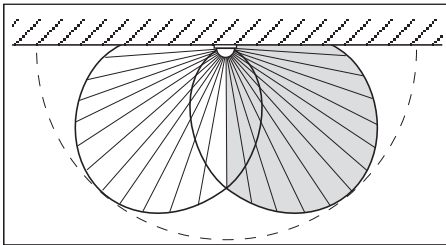
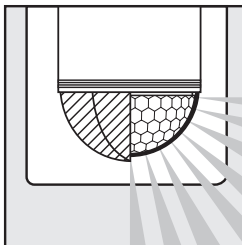
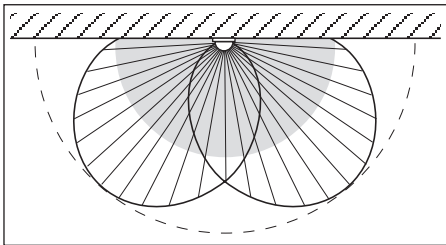
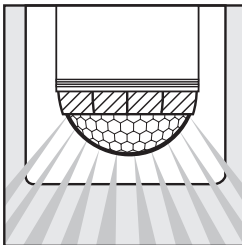

HR

12. Primjeri priključaka

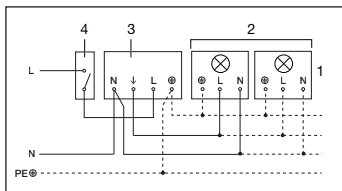

1. Svjetiljka bez postojećeg nultog vodiča

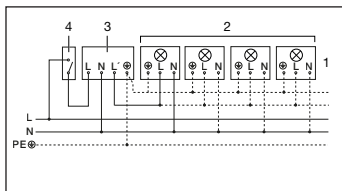

2. Svjetiljka s postojećim nultim vodičem

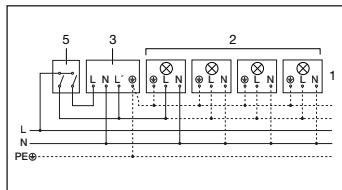

3. Priključak putem serijske sklopke za ručni i automatski pogon

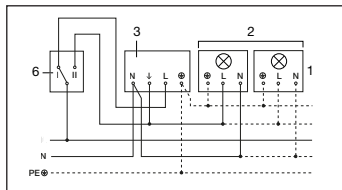

4. Priključak putem izmjenične sklopke za pogon stalnog svjetla i automatski pogon

Položaj I: automatski pogon

Položaj II: ručni pogon za stalnu rasvjetu

Pozor: Isključivanje uređaja nije moguće, samo odabir načina rada između položaja I i II.

- 1) npr. 1–4 × 100 W žarulje
- 2) potrošač, rasvjeta maks. 1.000 W (vidi Tehničke podatke)
- 3) stezaljke za priključivanje senzora IS 2180-2
- 4) interna kućna sklopka
- 5) interna kućna serijska sklopka, ručna, automatska
- 6) interna kućna izmjenična sklopka, automatska, stalno svjetlo

13. Rad / Održavanje

Infracrveni senzor namijenjen je za automatsko uključivanje / isključivanje svjetla. Uređaj nije prikladan za specijalne alarmne uređaje protiv krađe jer nema za to propisanu sigurnost od sabotaze. Vremenski utjecaji mogu negativno djelovati na funkcioniranje do-

javnika pokreta. Kod jakog vjetrova, snijega, kiše, tuče može doći do pogrešnog aktiviranja jer se ne mogu razlikovati nagle promjene temperature izvora toplote. Leća za detekciju može se u slučaju zaprljanosti obrisati vlažnom krpom (bez sredstva za čišćenje).

14. Smetnje u radu

Smetnja	Uzrok	Pomoć
IS 2180-2 bez napona	<ul style="list-style-type: none">■ neispravan osigurač, nije uključeno■ kratki spoj■ prekidač ISKLJUČEN	<ul style="list-style-type: none">■ staviti novi osigurač, uključiti mrežnu sklopku (prekidač), provjeriti vod pomoću ispitivača napona■ provjeriti priključke■ uključiti
IS 2180-2 ne uključuje	<ul style="list-style-type: none">■ po danu se podešavanje svjetlosnog praga nalazi u noćnom režimu rada■ neispravna žarulja■ prekidač ISKLJUČEN■ neispravan osigurač■ područje detekcije nije ciljano podešeno	<ul style="list-style-type: none">■ podesiti iznova■ zamijeniti žarulju■ uključiti■ staviti novi osigurač, event. provjeriti priključak■ ponovno podesiti
IS 2180-2 ne isključuje	<ul style="list-style-type: none">■ stalno kretanje u području detekcije■ uključena svjetiljka nalazi se u području detekcije i promjenom temperature se iznova uključuje / isključuje■ zbog internog kućnog serijskog prekidača u stalnom pogonu	<ul style="list-style-type: none">■ kontrolirati područje i eventualno ponovno podesiti, odnosno prekriti pokrovnim zaslonima■ promijeniti područje ili prekriti senzor pokrovnim zaslonima i time preusmjeriti kut detekcije■ serijska prekidač u automatskom režimu
IS 2180-2 uvijek se UKLJUČUJE / ISKLJUČUJE	<ul style="list-style-type: none">■ uključena svjetiljka nalazi se u području detekcije■ životinje se kreću u području detekcije■ izvori topline (npr. odvod pare) u području detekcije	<ul style="list-style-type: none">■ premjestiti područje odnosno prekriti senzor pokrovnim zaslonima, povećati razmak■ premjestiti područje odnosno prekriti senzor pokrovnim zaslonima■ premjestiti područje odnosno prekriti senzor pokrovnim zaslonima
IS 2180-2 neželjeno se uključuje	<ul style="list-style-type: none">■ vjetar njiše drveća i grmlje u području detekcije■ detektiranje automobila na ulici■ iznenadna promjena temperature zbog nevremena (vjetar, kiša, snijeg) ili zraka koji izlazi iz ventilatora, otvorenih prozora	<ul style="list-style-type: none">■ ograničiti područja pokrovnim zaslonima■ ograničiti područja pokrovnim zaslonima■ promijeniti područje, premjestiti mjesto montaže

HR

15. Zbrinjavanje

Električne uređaje, pribor i ambalažu treba zbrinuti na ekološki način odvozom na reciklažu.



Ne bacajte električne uređaje u kućni otpad!

Samo za zemlje EU:

Prema važećim europskim direktivama za stare električne i elektroničke uređaje i njihovoj implementaciji u nacionalno pravo, električni uređaji koji se više ne mogu koristiti moraju se posebno

sakupiti i zbrinuti na ekološki način odvozom na reciklažu.

16. Jamstvo proizvođača

Kot kupcu so vam v skladu s 437. členom in nadaljnjimi členi Civilnega zakonika (BGB, Bürgerliches Gesetzbuch) na voljo zakonske garancijske pravice (naknadna izpolnitev, odstop od kupoprodajne pogodbe, zmanjšanje kupnine, odškodnina in nadomestilo za stroške). Naša garancijska izjava teh pravic ne krajša in ne omejuje. Poleg zakonskega garancijskega obdobja vam dajemo **5-letno** garancijo na brezhibno sestavo in pravilno delovanje tega izdelka STEINEL-Professional-Sensorik. Jamčimo, da izdelek nima materialnih in tovarniških napak ali napak v sestavi. Jamčimo za delovanje vseh elektronskih sklopov in kablov ter za brezhibnost vseh uporabljenih materialov in njihovih površin.

Uveljavljanje:

Če želite izdelek reklamirati, pošljite cel izdelek s plačano poštnino in priložite originalni račun, ki vsebuje datum nakupa in poimenovanje izdelka, svojemu trgovcu ali neposredno na naš naslov: VP ELEKTRO-PROJEKT D.O.O., SREDNJE BITNJE 70, 4209 ŽABNICA. Priporočamo vam, da račun skrbno hranite do poteka garancijskega obdobja.

Za transportne stroške in tveganja v okviru vračila družba STEINEL ne prevzema jamstva.

Informacije o uveljavljanju garancijskega primera najdete na naši spletni strani www.veleprodaja-ep.si / www.steinell.de

Če imate garancijski primer ali vprašanje glede izdelka, nas lahko pokličete na telefonsko številko servisa 040 856-555 / 059 365-750 (-751 / -752).

5 GODINA
PROIZVOĐAČA
JAMSTVA

Väga austatud klient!

Täname Teid usalduse eest, mida meile STEINELI infrapunasensori ostmisega osutasite. Te olete valinud kõrgkvaliteetse toote, mis on suurima hoolikusega toodetud, testitud ja pakendatud.

Palun tutvuge enne installeerimist käesoleva montaažijuhendiga. Ainult asjakohase installatsiooni ja kasutuselevõtuga tagatakse seadme pikaajaline, usaldusväärne ja häireteta töö.

Soovime STEINELI infrapunasensori meeldivat kasutamist.

1. Seadme kirjeldus

- | | | |
|---|--|--|
| 1 Lukustuskruvi | 4 Hämaruse seadmine
2–2.000 lx | 6 Lukustuskeel (korpus
monteerimiseks ja võrku
ühendamiseks lah-
tipööratav) |
| 2 Disainsirm | | |
| 3 Lääts (mahavõetav ja
pööratav tööraadiuse
põhiseadistuse max
5 m või 12 m valimiseks) | 5 Aja seadmine
5 sek–15 min | |

2. Tehnilised andmed

Mõõtmed (K x L x S):	120 x 78 x 55 mm	
Võimsus:	Hõög- / halogeenlampide koormus	1.000 W
	Luminofoorlampid EVG	1.000 W
	Kompenseerimata luminofoorlampid	500 VA
	Jadakompensatsiooniga luminofoorlampid	406 VA
	Paralleelkompensatsiooniga luminofoorlampid	406 VA
	Madalpinge-halogeenlampid	1.000 VA
	LED < 2 W	16 W
	2 W < LED < 8 W	64 W
	LED > 8 W	64 W
	Mahtuvuslik koormus	132 µF
Võrguühendus:	230–240 V, 50 Hz	
Tuvastusnurk:	180° horisontaalselt, 90° vertikaalselt	
Sensori tööraadius:	Põhiseadistus 1: max 5 m Põhiseadistus 2: max 12 m (tehaseseadistus) + peenhäälestamine kattekestadega 1–12 m	
Aja seadmine:	5 sek–15 min (tehaseseadistus: 5 sek)	
Hämaruse seadmine:	2–2.000 lx (tehaseseadistus: 2.000 lx)	
Kaitseliik:	IP 54	
Temperatuurivahemik:	n-20 kuni +50 °C	

3. Põhimõte

IS 2180-2 on varustatud kahe 120° pürosensoriga, mis tuvastavad liikuvate kehade (inimesed, loomad jne) nähtamatut soojuskiirgust. Nii tuvastatud soojuskiirgus muundatakse elektrooniliselt ning külge ühendatud tarbija (nt valgusti) lülitatakse sisse.

Läbi takistuste nagu nt müüride või klaaside soojuskiirgust ei tuvastata, seega ei järgne ka sisselülitust. Kahe pürosensori abil saavutatakse 180° tuvastusnurgaga 90° avatusnurgaga. Lääts on äravõetav ja pööratav.

See võimaldab kahte tööraadiuse põhiseadistust max 5 m või 12 m. Eraldi saadaolevate seinakinutuste abil saab infrapunaanduri paigaldada hõlpsasti sise- ja välisnurkadesse.

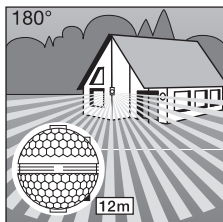

Tööraadius max 12 m

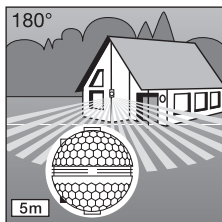

Tööraadius max 5 m

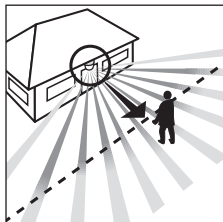

Kõndimise suund:
frontaalne

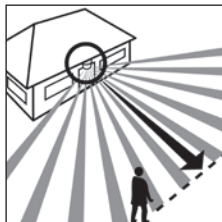

Kõndimise suund:
külgmine

Tähtis: Liikumise usaldusväärseima tuvastamise saavutate siis, kui monteerite seadme kõndimise suuna suhtes küljele ja takistused (nagu nt puud, müürid) ei takista sensori nähtavust.

⚠ 4. Ohutusjuhised

- Katkestage enne kõiki töid liikumisanduri kallal pingetoide!
- Monteerimisel peab olema külgeühendatav elektrijuhe pingevaba. Seepärast lülitage esmalt elektrivool välja ja kontrollige pingetestriga pingevabadust.
- Sensori installatsiooni puhul on tegemist tööga võrgupingel. Tööd tuleb seetõttu teostada üldkehtivate installatsioonieskirjade ja ühendamistingimuste kohaselt. (DE-VDE 0100, AT-ÖVE-EN 1, CH-SEV 1000).
- Palun pidage silmas, et sensor tuleb kaitsta vähemalt 10 A juhtmekaitselülitiga. Võrgutoitejuhe tohib olla max 10 mm läbimõeduga.
- Teostage aja- ja hämaruseadistust ainult monteeritud läätsega.

5. Installatsioon / seinamontaaž

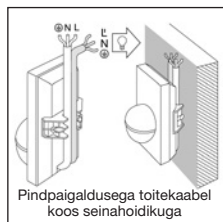
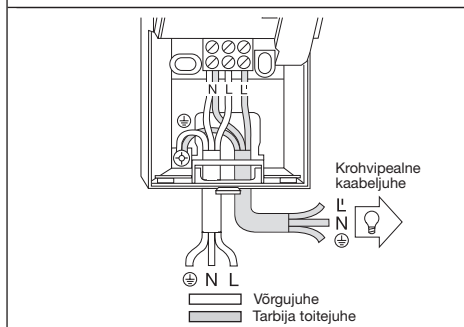
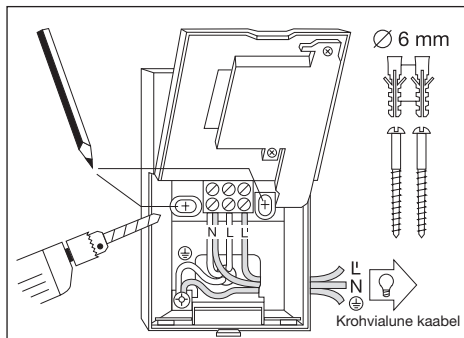

Vihje: Seinale paigaldamiseks saab kasutada ka eraldi saadavaolevat sisenurga seinaklambrit. Kaablid saab mugavalt vedada seadme tagant ülevalt ja läbi pindpaigaldatava kaabliava.

Montaažikoht tuleks valida teisest valgustist vähemalt 50 cm kaugusele, sest selle soojuskiirgus võib põhjustada sensori väärrakendumist. Antud 5 / 12 m tööraadiuste saavutamiseks peab olema montaažikõrgus u 2 m.

Montaažietapid:

1. Tõmmake disainsirm
2. maha, 2. vabastage lukustuskeel **3** ja pöörake korpuse alumine pool lahti,
3. märkige puuravad,
4. puurige avad, sisestage tüübid (Ø 6 mm),
5. vajadusel murdke seinast pindpaigaldus- või süvispaigaldusjuhtme jaoks välja kaabli sisseviik.
6. Juhtige võrgu- ja tarbija toitekaabel läbi ning ühendage külge. Kasutage pindpaigaldusega toitekaabli tihenduskorki.

a) Võrgujuhtme ühendamine:

Võrgutoitejuhe koosneb 2- kuni 3-soonelisest kaablist:

L = faas

N = nulljuht

PE = kaitsejuht (⊕)

Kahtluse korral tuleb kaablid pingetestriga identifitseerida; seejärel lülitage taas pingevabaks. Faas (**L**) ja nulljuht (**N**) ühendatakse külge vastavalt klemmide kaetusele. Kaitsejuhe ühendage klemmi abil maandusklemmiga (⊕).

Võrgutoitejuhtmesse võib olla iseenesest mõistetavalt monteeritud sisse- ja väljalülitamiseks võrgulüliti. Alternatiivselt saab sensori manuaalselt seadistatud ajaks võrgutoitejuhtmes asuva avaja-nupuga aktiveerida.

EE

b) Tarbija toitejuhtme ühendus

Valgusti juurde viiv tarbija toitejuhe koosneb samuti 2- kuni 3-soonelisest kaablist. Valgusti voolu juhtiv juht monteeritakse L'-ga tähistatud klemmi külge. Nulljuht ühendatakse koos võrgutoitejuhtme nulljuhiga N-ga tähistatud klemmi

külge. Kaitsejuht paigaldatakse maanduskontakti (⊕) külge.

7. Kruvige korpus külge ja pange taas kinni.

8. Pange lääts peale (tööriadius valikuliselt max 5 m või 12 m), vt peatükki „Tööriadiuse seadmine“.

9. Teostage aja- 5 ja hämaruseeadistus 4 (vt peatükki „Funktsioonid“).

10. Pange disainsirm 2 peale ja kindlustage lukustuskruviga 1 ebapädeva mahatõmbamise vastu.

Tähtis: Ühenduste omavaheline äravahetamine võib kahjustada seadet.

6. Nurga-seinahoidiku montaaž

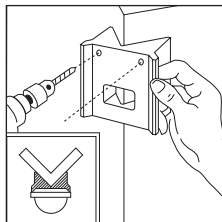
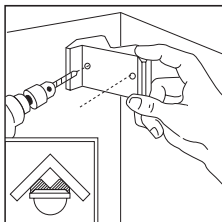

Nurga seinakinnitustega saab IS 2180-2 mugavalt paigaldada nii sise- kui ka välisnurkadesse. Kasutage aukude puurimisel nurga seinakinnitust puurimisalmlina. Nii teete puuraugu õige nurga all ja nurga seinakinnituse saab probleemideta paigaldada. Nurga seinakinnitused (EAN 40071085131 must / 40071085148 valge) on saadaval lisavarustusena.

7. Funktsioonid

Pärast võrguühenduse teostamist, korpuse sulgemist ja läätse pealepanemist saab seadme töösse

võtta. Disainsirmi 2 taga on peidus kaks seadistusvõimalust.

Tähtis: Aega ja hämarusnivood võib seadistada alles siis, kui lääts on kohale paigaldatud.

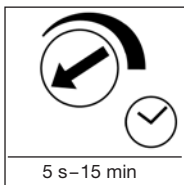

Väljalülitusviivitus (aja seadmine)

Lambi soovitud põlemiskeskust saab sujuvalt vahemikus 5 sek kuni max 15 min seadistada. Vasakus lõppasendis seadekrui tähendab lühimat aega u 5 sek, paremas lõppasendis

seadekrui tähendab pikimat aega u 15 min. Tuvastuspiirkonna seadmisel ja talitlustesti läbiviimisel soovitatakse seadistada lühim aeg.

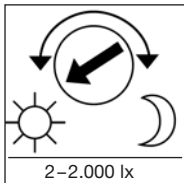

Hämaruse seadmine (rakendumislävi)

Sensoril soovitud rakendumisläve saab u 2 lx kuni 2.000 lx vahemikus sujuvalt seadistada. Vasakus lõppasendis seadekrui tähendab päevalalgusrežiimi u 2.000 lx.

Paremas lõppasendis seadekrui tähendab hämarusrežiimi u 2 lx. Tuvastuspiirkonna seadmisel ja talitlustesti läbiviimisel peab olema seadekrui vasakus lõppasendis.

8. Tööraadiuse põhiseaded

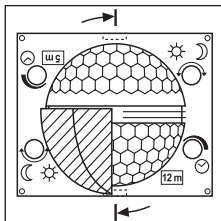

Läätis IS 2180-2 on kaheks tuvastuspjirkonnaks jaotatud. Ühe poolega saavutatakse max 5 m tööraadius, teise poolega max 12 m tööraadius (u 2 m montaažikõrgusel).

Pärast läätse pealepanemist (kiiluge läätis tugevasti ettenähtud juhikusse kinni) saab all paremal valitud max tööraadiuse 12 m või 5 m maha lugeda.

Läätse on võimalik kruvikeerajaga lukustusest vabastada ja vastavalt soovitud tööraadiusele uuesti peale panna.

9. Näited

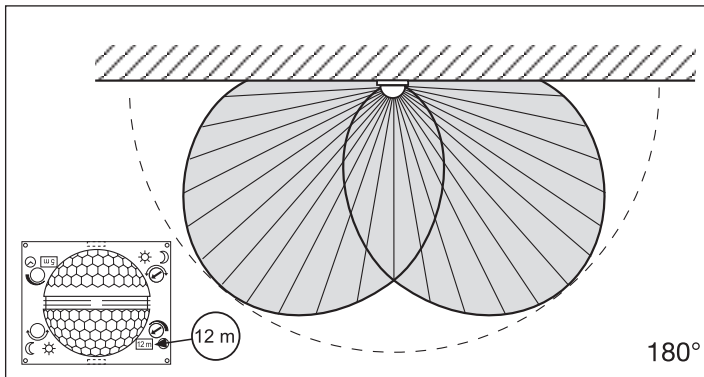
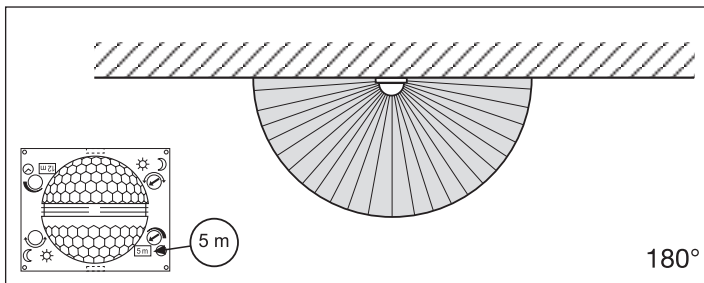

10. Individuaalne peenhäällestamine kattesirmidega

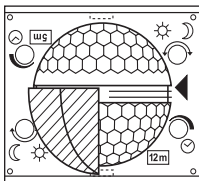
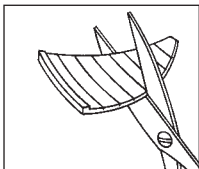

Täiendavate piirkondade nagu nt kõnniteede või naaberkruntide piiritlemiseks või sihilikuks jälgimiseks on võimalik tuvastuspiirkonda kattekestade paigaldamisega täpselt seadistada.

Kattekesti saab mööda eelsoonitud jaotisi vertikaalselt või horisontaalselt murda või kääridega lõigata. Need võib riputada ülemisse süvendisse läätse keskel. Disainsirmi pealepanemisega nad lõpuks fikseeritakse.

(Vt allpool: Näited tuvas-
tusnurga vähendamise ja
tööraadiuse vähendamise
kohta.)

11. Näited

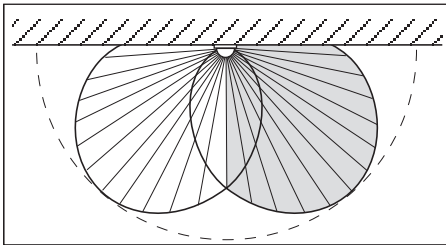
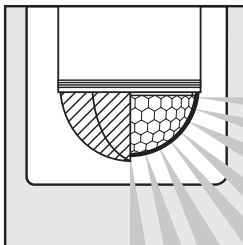
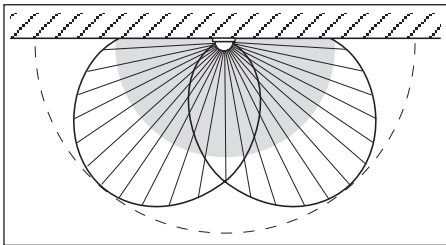
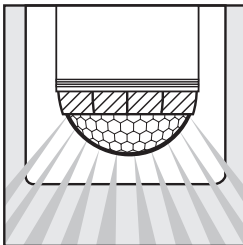

12. Ühendamise näited

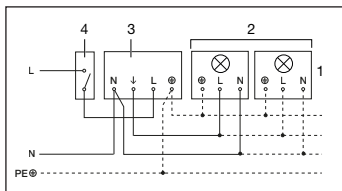

1. Valgusti ilma nulljuhtmeta

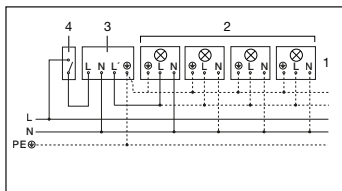

2. Valgusti koos nulljuhtmega

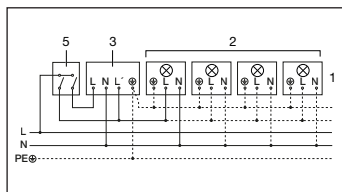

3. Ühendus jadalüliti kaudu käsi- või automaatrežiimi jaoks

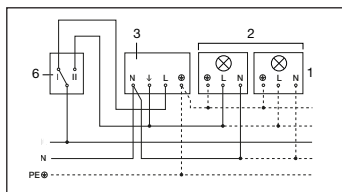

4. Ühendus veksellüliti kaudu püsivalgustus- ja automaatrežiimi jaoks
Asend I: automaatrežiim
Asend II: käsirežiim, püsivalgustus
Tähelepanu: seadme väljalülitamine pole võimalik, üksnes valikrežiim asendi I ja asendi II vahel.

- 1) Nt 1–4 × 100 W hõõglambid
- 2) Tarbija, valgustus max 1.000 W (vt Tehnilised andmed)
- 3) IS 2180-2 ühendusklemmid
- 4) Majasisene lüliti
- 5) Majasisene jadalüliti, käsitsi, automaatika
- 6) Majasisene veksellüliti, automaatika, püsivalgustus

13. Käitamine / hoolitsus

Infrapunasensor sobib valguse automaatseks lülitamiseks. Seade ei sobi kasutamiseks spetsiaalses sissেমূrdmısvastastes alarmseadmetes, sest tal puudub selleks nõutav sabotaažikaitse.

Ilmastikutingimused võivad liikumisanduri talitlust mõjutada. Tugevate tuulepuhangute, lume, vihma ja rahe korral võib esineda ekslikke sisselülitumisi, sest käiliste temperatuurimuutuste ja soojusallikate eristamine

pole võimalik. Tuvastusläätsese võib puhastada määrdumise korral niiske lapiga (ilma puhastusvahendita).

14. Talitusrikked

Rike	Põhjus	Kõrvaldamine
IS 2180-2 ilma pingeta	<ul style="list-style-type: none">■ kaitse defektne, sisse lülitamata■ lühis■ võrgulüliti VÄLJAS	<ul style="list-style-type: none">■ uus kaitse, lülitage võrgulüliti sisse, kontrollige juhett pingetestriga■ kontrollige ühendusi■ lülitage sisse
IS 2180-2 ei lülitu sisse	<ul style="list-style-type: none">■ päevarežiimi puhul hämaruseseadistus öörežiimil■ hõõglamp defektne■ võrgulüliti VÄLJAS■ kaitse defektne■ tuvastuspiirkond suunatult seadistamata	<ul style="list-style-type: none">■ seadistage uuesti■ vahetage hõõglamp■ lülitage sisse■ uus kaitse, vajaduse korral kontrollige ühendust■ häälestage uuesti
IS 2180-2 ei lülitu välja	<ul style="list-style-type: none">■ pidev liikumine tuvastuspiirkonnas■ lülitatav valgusti paikneb tuvastuspiirkonnas ja lülitub temperatuurimuutuse tõttu uuesti■ majasisese jadalüliti tõttu kestevreežiim	<ul style="list-style-type: none">■ kontrollige piirkonda ja häälestage vajadusel uuesti või katke kinni■ muutke või katke piirkond kinni■ jadalüliti automaatikale
IS 2180-2 lülitub pidevalt SISSE / VÄLJA	<ul style="list-style-type: none">■ lülitatav valgusti paikneb tuvastuspiirkonnas■ loomad liiguvad tuvastuspiirkonnas■ soojusallikas (nt auruaratõmme) tuvastuspiirkonnas	<ul style="list-style-type: none">■ seadke piirkond ümber või katke kinni, suurendage vahekaugust■ seadke piirkond ümber või katke kinni■ seadke piirkond ümber või katke kinni
IS 2180-2 lülitub soovimatult sisse	<ul style="list-style-type: none">■ tuul liigutab tuvastuspiirkonnas puid ja põõsaid■ seade registreerib autosid tänaval■ äkiline temperatuurimuutus ilmastiku tõttu (tuul, vihm, lumi) või ventilaatoritest, avatud akendest pärit heitõhk	<ul style="list-style-type: none">■ peitke piirkonnad kattesirmidega■ peitke piirkonnad kattesirmidega■ muutke piirkonda, muutke montaaži kohta

15. Utiliseerimine

Elektriseadmed, lisatarvikud ja pakendid tuleb suunata keskkonnateadlikku taaskasutusse.



Ärge visake elektriseadmeid olmejäätmete hulka!

Ainult ELi riikidele:

Vastavalt vanu elektri- ja elektroonikaseadmeid puudutavale kehtivale Euroopa määrusele ja selle rakendamisele rahvusvahelises õiguses tuleb kasutus- kõlbmatud elektriseadmed koguda eraldi ning suunata

keskkonnateadlikku taaskasutusse.

16. Tootja garantii

Ostjana on teil müüja suhtes samuti seadusega sätestatud puuduste kõrvaldamise õigusi või vastavalt pretensiooniõigusi. Kui teie asukohariigis on need õigused olemas, siis meie garantiideklaratsioon neid ei kärbi ega piira. Me anname teie STEINELi Professional sensortootete laitmatute omaduste ja nõuetekohase talitluse kohta 5-aastase garantii. Me garanteerime, et kõnealune toode on vaba materjali-, valmistamis- ja konstruktsioonivigadest. Me garanteerime kõigi elektrooniliste koostedetailide ja kaablite talitluskõlblikkuse ning et kasutatud valmistamismaterjalid ja nende pealispind on puudustevabad.

Kaebuste esitamine:

kui soovite toote kohta esitada reklamatsiooni, siis palun saatke see komplekt-sena ja tasuta tarnega koos originaalostutšekiga, mis peab sisaldama ostukuupäeva andmeid ning toote nimetust meie edasimüüjale või otse meile, Fortronic AS, Tööstuse tee 7, 61715, Tõrvandi. Me soovitame teil ostutšekki seetõttu kuni garantiiaja möödumiseni hoolikalt alal hoida. STEINEL ei vastuta tagasisaatmise raames esinevate transpordikulude ja -riskide eest.

Informatsiooni garantii-juhtumi kehtestamiseks saate meie kodulehelt www.fortronic.ee või www.steinell-professional.de/garantie Garantiijuhtumi esinemise või mõne toote kohta küsimuste tekkimise korral võite meile esmaspäevast reedeni 9.00–17.00 vahemikus teeninduse numbril +372 7 475 208 helistada.

Gerb. kliente,

Dėkojame, kad parodėte pasitikėjimą ir įsigijote šį infraraudonųjų spindulių sensorių. Jūs įsigijote aukštos kokybės produktą, kuris pagamintas, išbandytas ir supakuotas ypač kruopščiai.

Prieš prijungdami prietaisą, susipažinkite su šia montavimo instrukcija. Nes tik jei prietaisą prijungsite taisyklingai ir tinkamai iš pat pradžių, jį galėsite eksploatuoti ilgai, jis tarnaus patikimai ir be gedimų.

Linkime Jums sėkmingai naudoti naują infraraudonųjų spindulių sensorių.

1. Prietaiso aprašymas

- 1** Apsauginis varžtas
- 2** Dangtelis
- 3** Objektivas (nuimamas ir pasukamas, galima pasirinkti veikimo nuotolio pagrindinį nustatymą maks. 5 arba 12 m)
- 4** Prieblandos nustatymas 2–2.000 liuksų)
- 5** Laiko nustatymas – 5 sek. – 15 min.
- 6** Fiksavimo spragtukas (atlenkiamas korpusas montavimui ir prijungimui prie tinklo)

2. Techniniai duomenys

Matmenys (A × P × G): 120 × 78 × 55 mm

Galingumas:	Kaitrinės / halogeninės lempučių apkrova	1.000 W
	Liuminescencinės lempos elektroniniai paleidimo įrenginiai (EVG)	1.000 W
	Liuminescencinės lempos, nekompensuotos	500 VA
	Liuminescencinės lempos, išilginė kompensacija	406 VA
	Liuminescencinės lempos, kompensuojamos lygiagrečiuoju būdu	406 VA
	Žemos įtampos halogeninės lempos	1.000 VA
	LED < 2 W	16 W
	2 W < LED < 8 W	64 W
	LED > 8 W	64 W
Talpinė apkrova	132 μF	

Tinklo jungtis: 230–240 V, 50 Hz

Apimties kampas: 180° horizontaliai, 90° vertikaliai

Jutiklio veikimo nuotolis:

- 1 pagrindinis nustatymas: maks. 5 m
- 2 pagrindinis nustatymas: maks. 12 m (gamyklos nustatymas)
- + tikslusis nustatymas naudojant uždangas 1–12 m ribose

Laiko nustatymas: 5 sek. – 15 min. (gamyklos nustatymas: 5 sek.)

Prieblandos lygio nustatymas: 2–2.000 liuksų (gamyklos nustatymas: 2.000 liuksų)

Apsaugos tipas: IP 54

Temperatūros diapazonas: Nuo -20 iki +50 °C

3. Principas

Prietaise IS 2180-2 yra sumontuoti du 120° piroelektriniai jutikliai, kurie fiksuoja judančių kūnų (žmonių, gyvūnų ir t. t.) skleidžiamą nematomą šiluminę spinduliuotę. Ši užfiksuota skleidžiama šiluma paverčiama elektroniniais signalais, kurie įjungia prijungtą vartotoją (pvz.,

šviestuvą). Kliūtys, pvz., sienos ar langai, trukdo užfiksuoti skleidžiamą šilumą, tokiu atveju šviesa neįsijungia. Naudojant du piroelektrinius jutiklius, užtikrinamas 180° apimties kampas, esant 90° atverties kampui. Objektivas yra nuimamas ir pasukamas. Tai teikia galimybę

pasirinkti du veikimo nuotolio pagrindinius nustatymus – maks. 5 arba 12 m. Naudojant atskirai įsigijamus sieninius laikiklius, infraraudonųjų spindulių jutiklį galima lengvai pritvirtinti prie vidinių ir išorinių kampų.

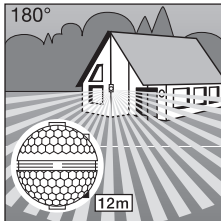

Jautrumo zonos ilgis maks. 12 m

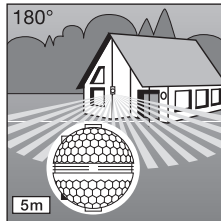

Jautrumo zonos ilgis maks. 5 m

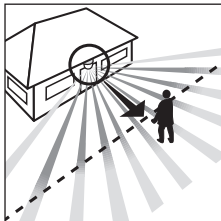

Ėjimo kryptis: iš priekio

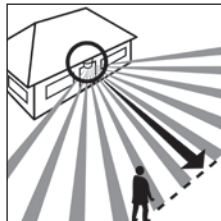

Ėjimo kryptis: iš šono

Svarbu! Geriausiai judesys bus fiksuojamas tuomet, kai prietaisas montuojant bus atsuktas šonu judėjimo kryptčiai ir sensoriaus jautrumo lauko neužstos kliūtys (pvz., medžiai, sienos ir pan.).



4. Saugumo nurodymai

- Prieš pradėdami bet kokius darbus su judėjimo davikliu, atjunkite elektros energijos tiekimą!
- Montuojant prijungiamajame elektros laide neturi būti įtampos. Pirmiausia išjunkite elektros srovę ir įtampos tikrinimo prietaisu patikrinkite, ar nėra įtampos.
- Įrengiant jutiklį dirbama su tinklo įtampa. Todėl šį darbą reikia atlikti kvalifikuotai, vadovaujantis įprastiniais reglamentais dėl elektros instaliacijos ir prijungimo sąlygomis. (DE-VDE 0100, AT-ÖVE-EN 1, CH-SEV 1000).
- Atkreipkite dėmesį į tai, kad prijungiant jutiklį reikia įrengti 10 A linijos apsauginį automatinį išjungiklį. Elektros tinklo laido skersmuo negali viršyti 10 mm.
- Laiko ir prieblandos nustatymus reikia atlikti tik sumontavus objektivyą.

LT

5. Įrengimas / montavimas prie sienos

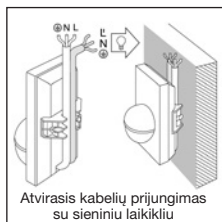
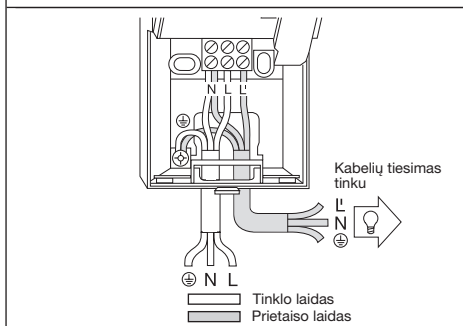
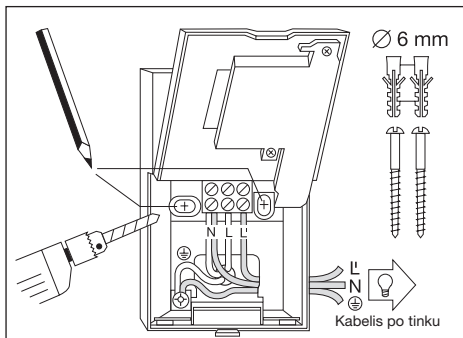

Pastaba: atskirai įsigijamas vidinis kampinis sieninis laikiklis taip pat gali būti naudojamas tvirtinimui prie sienos. Kabelius galima patogiai nuvesti už įrenginio iš viršaus ir per paviršiuje montuojamo kabelio tiekimo linijos angą.

Montavimo vieta turi būti nutolusi nuo šviestuvo ne mažiau kaip 50 cm, kadangi dėl šviestuvo šiluminės spinduliuotės jutiklis gali suveikti klaidingai. Siekiant užtikrinti 5 / 12 m sensoriaus jautrumo zoną, pastarąjį reikėtų montuoti apie 2 m aukštyje.

Montavimo eiga

1. Nutraukite originalaus dizaino dangtelį **2**.
2. Atlaisvinkite fiksavimo spragtuką **6** ir atlenkite apatinę korpuso pusę.
3. Pasižymėkite gręžtinių skylių vietas. **4.** Išgręžkite skylės, įkiškite kaištį (\varnothing 6 mm).
5. Išdaužkite sieną kabelio įvadui, priklausomai nuo poreikio – atvirajam arba uždaramajam montavimui.
6. Nutieskite ir prijunkite tinklo ir vartotojo prijungimo kabelius. Jei kabelius montuojate atviruoju būdu, naudokite sandarinimo kaiščius.

a) Tinklo įvado prijungimas:

Tinklo įvada sudaro dvigyslis arba trigyslis kabelis:

L = fazė

N = nulinis laidas

PE = apsaugos laidas (⊕)

Jei kyla abejonų, laidus patikrinkite įtampos indikatoriumi; po to atjunkite srovę. Fazės (L) ir nulinis laidas (N) jungiami pagal gnybtų išdėstymą. Įžeminimo laidą jungkite prie įžeminimo kontakto (⊕).

Be abejonų, į tinklo įvadą galima įmontuoti tinklo jungiklį, kuris atliks įjungimo ir išjungimo funkcijas. Pasirinktinai jutiklį galima aktyvinti nustatytajam laikui rankiniu būdu elektros tinklo laido atjungiamojo kontakto mygtuku.

b) Vartotojo laido jungtis

Vartotojo laidas, jungiamas prie šviestuvo, taip pat yra 2 arba 3 gyslų kabelis. Šviestuvo srovinis laidas jungiamas prie gnybto, pažymėto **L'**. Nulinis laidas jungiamas prie gnybto, pažymėto **N**, kartu su tinklo prijungimo nuliniu laidu.

Apsauginis laidas jungiamas prie žemėjimo kontakto (⊕).

7. Korpusą priveržkite ir vėl uždarykite.

8. Uždėkite objektyvą (veikimo nuotolis pasirinktinai maks. 5 arba 12 m), žr. skyrių „Veikimo nuotolio nustatymas“.

9. Atlikite laiko **5** ir prie-

blandos **4** nustatymą (žr. skyrių „Funkcijos“).

10. Uždėkite originalaus dizaino dangtelį **2** ir priveržkite apsauginiu sraigtu **1**, kad jo negalėtų nuimti pašaliniai asmenys.

Svarbu! Neteisingai sujungę laidus, galite sugadinti prietaisą.

6. Kampinių sieninių laikiklių montavimas

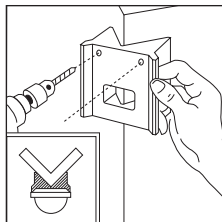
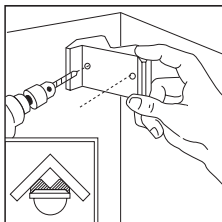

Naudojant kampinius sieninius laikiklius, IS 2180-2 galima patogiai pritvirtinti prie vidinių ir išorinių kampų. Kai gręžiate skylės, naudokite kampinį sieninį laikiklį kaip gręžimo šabloną. Toku būdu nustatysite gręžimo angą tinkamu kampu ir kampinį sieninį laikiklį galėsite sumontuoti be jokių problemų. Kampinius sieninius laikiklius (EAN 40071085131 juodos spalvos / 40071085148 baltos spalvos) galima įsigyti kaip priedus.

7. Funkcijos

Prijungus prietaisą prie tinklo, uždarius korpusą ir uždėjus objektyvą, prietaisą galima naudoti.

Originalaus dizaino dangtelis **2** teikia galimybę pasirinkti vieną iš dviejų nustatymų.

Svarbu! Laiką ir šviesos stiprį galima nustatyti tik įmontavus lęšį.

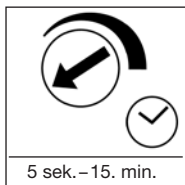

Išjungimo vėlinimas (švietimo trukmės nustatymas)

Pageidaujama švietimo trukmė gali būti nustatoma nuo maždaug 5 sek. iki maks. 15 min. Kairioji galinė nustatymo sraigto padėtis atitinka trumpiausią laiką,

maždaug 5 sek., o dešinioji galinė nustatymo sraigto padėtis atitinka ilgiausią laiką, maždaug 15 min. Nustatant aptikimo zoną ir veikimo bandymo tikslais rekomenduojama nustatyti trumpiausią laiką.

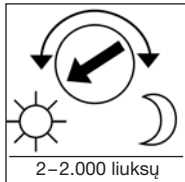

Prieblandos lygio nustatymas (suveikimo slenkstis)

Pageidaujamas jutiklio suveikimo slenkstis nustatomas tolygiai nuo maždaug 2 iki 2.000 liuksų. Kairioji galinė nustatymo sraigto padėtis atitinka dienos šviesos režimą,

maždaug 2.000 liuksų. Dešinioji galinė nustatymo sraigto padėtis atitinka prieblandos režimą, maždaug 2 liuksus. Nustatant aptikimo zoną ir dienos šviesos sąlygomis atliekamo veikimo bandymo tikslais nustatymo sraigto būtina pasukti į kairiąją galinę padėtį.

LT

8. Pagrindiniai veikimo nuotolio nustatymai

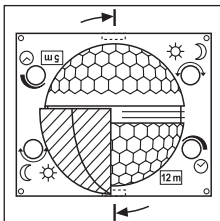

Prietaiso IS 2180-2 objektyvas yra padalytas į dvi aptikimo zonas. Viena pusė skirta nustatyti maks. 5 m jautrumo zonai, kita – maks. 12 m (kai prietaisas sumontuotas apie 2 m aukštyje). Uždėjus objektyvą (jį reikia tvirtai įsprausti į tam skirtą kreipiklį), apačioje dešinėje galima matyti pasirinktą didžiausią veikimo nuotolį – 12 arba 5 m.

Linzę galima atsuktuvu iš šono išimti ir vėl įdėti atitinkamai pagal pageidaujimą jautrumo zoną.

9. Pavyzdžiai

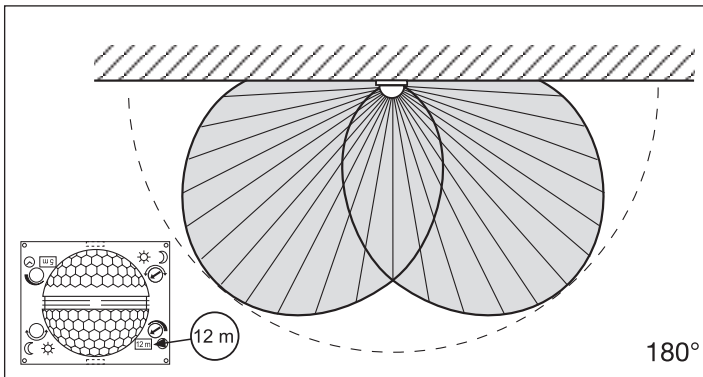
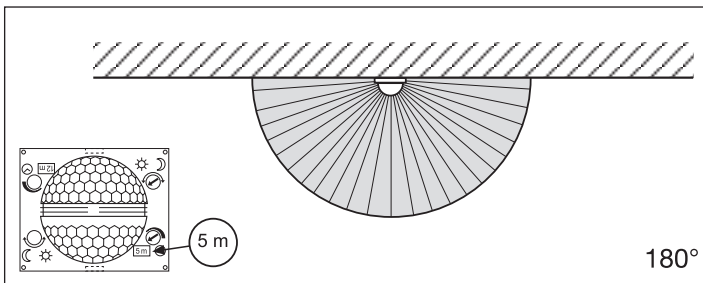

10. Individualus nustatymas naudojantis dengiamosiomis užsklandomis

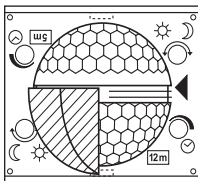
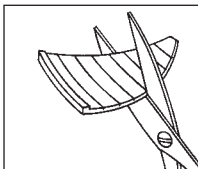

Siekiant, kad į jautrumo zoną nepatektų kitos teritorijos, pvz., kaimynų teritorija ar takai, ar norint jas tikslin-
gai stebėti, jautrumo zoną
galima tiksliai nustatyti nau-
dojantis dengiamosiomis
užsklandomis.

Dengiamosios užsklandos
atskiriamos pagal įlietas
linijas horizontaliai arba
vertikalčiai arba nukerptomos.

Tada jos užkabinamos
linzės viduryje esančiame
viršutiniame griovelyje.
Galutinai užfiksuojama
uždedant originalaus
dizaino dangtelį.

(Žr. toliau: apimties kampo ir
veikimo nuotolio sumažini-
mo pavyzdžiai.)

11. Pavyzdžiai

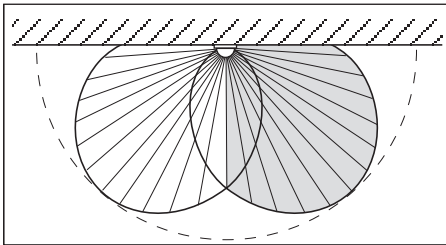
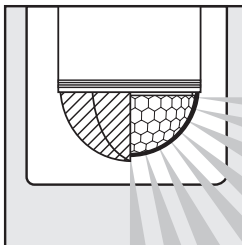
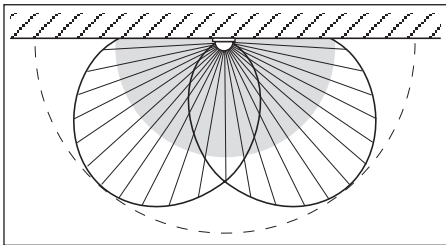
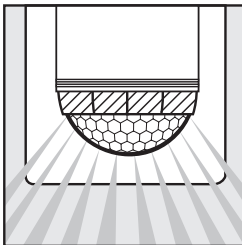

LT

12. Prijungimo pavyzdžiai

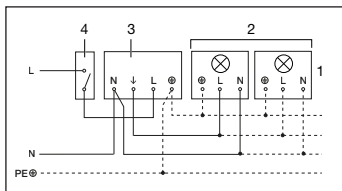

1. Šviestuvai be nulinio laido

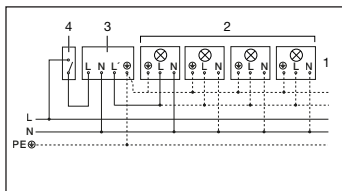

2. Šviestuvai su nuliniu laidu

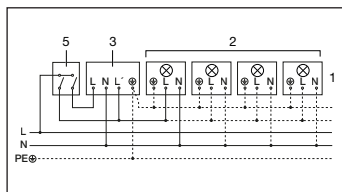

3. Prijungimas per nuoseklųjungiklį, norint įjungti rankinio ir automatinio valdymo režimą

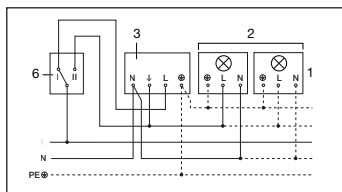

4. Prijungimas perjungikliu, norint įjungti pastovų švietimą arba automatinį režimą

I padėtis: automatinis režimas
II padėtis: nepertraukiamo apšvietimo rankinis režimas
Dėmesio! Įrenginio negalima išjungti, galima pasirinkti tik režimą tarp I ir II padėties.

- 1) Pvz., 1–4 × 100 W kaitrinės lempučių
- 2) Vartotojas, apšvietimas maks. 1.000 vatų (žr. „Techniniai duomenys“)
- 3) IS 2180-2 prijungimo gnybtai
- 4) Vidinis sistemos jungiklis
- 5) Vidinis nuoseklusis sistemos jungiklis, rankinis, automatinis
- 6) Vidinis sistemos režimo perjungiklis, automatinis, pastovus švietimas

13. Naudojimas / priežiūra

Infraraudonųjų spindulių sensorius naudojamas automatiniam šviesos įjungimui. Specialioms išilaužimo pavojaus signalizacijoms jis netinka, nes jis neturi tam reikalingos apsaugos nuo sabotazo.

Oro sąlygos gali įtakoti judesio sensoriaus veikimą. Esant stipriems vėjo gūsiams, sningant, lyjant, krušos metu prietaisas gali įsijungti nepageidaujamu metu, nes staigių temperatūros pokyčių neįmanoma

atskirti nuo šilumos šaltinių. Užsiteršusias linzes valykite drėgnu audeklu (nenaudokite jokių valiklių).

14. Veikimo sutrikimai

Gedimas	Priežastis	Pagalba
Į IS 2180-2 netiekiami elektros srovė	<ul style="list-style-type: none">■ Perdeges saugiklis, priešais neįjungtas į tinklą■ Trumpasis jungimas■ Tinklo jungiklis IŠJUNGTA	<ul style="list-style-type: none">■ Reikia naujo saugiklio, įjunkite tinklo jungiklį; įtampos rodytuvu patikrinkite laidą■ Patikrinkite įvadą■ junkite
IS 2180-2 neįsijungia	<ul style="list-style-type: none">■ Dienos metu nustatytas nakties režimas■ Perdegusi lemputė■ Tinklo jungiklis IŠJUNGTA■ Perdeges saugiklis■ Jautrumo zona nustatyta netiksliai	<ul style="list-style-type: none">■ Nustatykite iš naujo■ Pakeiskite lemputę■ Įjunkite■ Reikia naujo saugiklio arba patikrinkite įvadą■ Nustatykite iš naujo
IS 2180-2 neišsijungia	<ul style="list-style-type: none">■ Jautrumo zonoje fiksuojamas nuolatinis judesys■ Įsijungęs žibintas yra pagavimo diapazone ir dėl temperatūros kitimo vėl įsijungia■ Sistemos vidiniu nuosekliuoju jungikliu įjungtas pastovaus švietimo režimas	<ul style="list-style-type: none">■ Patikrinkite jautrumo zoną ir, jei reikia iš naujo ją nustatykite arba pakeiskite■ Pakeiskite arba nustatykite kitą jautrumo zoną■ Nuoseklusis jungiklis automatiniai režime
IS 2180-2 nuolat įsijungia ir išsijungia	<ul style="list-style-type: none">■ Šviestuvas yra jautrumo zonoje■ Jautrumo zonoje juda gyvūnai■ Šilumos šaltinis (pvz., ventiliacijos vamzdis) aptikimo zonoje	<ul style="list-style-type: none">■ Pakeiskite arba nustatykite kitą jautrumo zoną, padidinkite atstumą■ Pakeiskite arba nustatykite kitą jautrumo zoną■ Pakeiskite arba nustatykite kitą jautrumo zoną
IS 2180-2 įsijungia nepageidaujama metu	<ul style="list-style-type: none">■ Jautrumo zonoje vėjas linguoja medžius ir krūmus■ Užfiksuojami gatve važiuojantys automobiliai■ Staigūs temperatūros svyravimai dėl oro sąlygų (vėjo, lietaus, sniego) arba ventiliatorių ar atvirų langų sukkelto oro judėjimo	<ul style="list-style-type: none">■ Užsklandomis pakoreguokite jautrumo zoną■ Užsklandomis pakoreguokite jautrumo zoną■ Pakeiskite jautrumo zoną, pakeiskite montavimo vietą

15. Šalinimas

Elektros prietaisai, priedai ir pakuotės turi būti perdirbami aplinkai nekenksmingu būdu.



Neišmeskite elektros prietaisų kartu su buitinėmis atliekomis!

Tik ES šalims
Remiantis galiojančia Europos Sąjungos Direktyva dėl elektros ir elektronikos įrangos atliekų ir jos perkėlimo į nacionalinę teisę, nebentinkami naudoti elektros

prietaisai turi būti renkami atskirai ir perdirbami aplinkai nekenksmingu būdu.

16. Gamintojo garantija

Kaip pirkėjas, prireikus, turite jums įstatymų suteiktas teises, reiškiamas pardavėjui. Jeigu šios teisės egzistuoja jūsų šalyje, mūsų garantija jų negali sumažinti arba apriboti. Suteikiame jums **5 metų** garantiją užtikrindami puikias savybes ir sklandų „STEINEL-Professional“ sensorinio gaminio veikimą. Garantuojame, kad šiame gaminyje nėra medžiagos, gamybos ir konstrukcinių defektų. Garantuojame sklandų visų elektroninių dalių ir kabelių veikimą ir užtikriname, kad visos naudotos medžiagos ir jų paviršiai yra be trūkumų.

Galiojimas:

jeigu norite pareikšti pretenziją dėl gaminio, atsiųskite jį visą, apmokėję gabenimo išlaidas, su originaliu pirkimo dokumentu, kuriame turi būti nurodyta pirkimo data ir pavadinimas, pardavėjui iš kurio pirkote arba STEINEL atstovui Lietuvoje UAB KVARCAS (Neries krantinė 32, Kaunas) arba tiesiai gamintojui šiuo adresu: Neries krantinė 32, LT-48463 Kaunas. Todėl rekomenduojame pirkimo dokumentą saugoti iki garantinio laiko pabaigos. STEINEL nedengia gabenimo išlaidų ir neatsako už riziką grąžinant. Informacijos kaip pasinaudoti

garantine teise rasite mūsų svetainėje info@kvarcas.lt. Garantinio įvykio atveju arba jeigu turite klausimų, susijusių su šiuo gaminiu, bet kada galite skambinti STEINEL atstovui Lietuvoje UAB KVARCAS (8-37-408030) arba tiesiogiai gamintojui jo aptarnavimo skyriaus budinčiaja linija 8-37-408030.

5 METŲ
GAMINTOJŲ
GARANTIJĄ

Godātais klient!

Paldies par uzticību, ko izrādījāt, iegādājoties šo STEINEL infrasarkano staru sensoru. Jūs esat izvēlēties augstvērtīgu, kvalitatīvu produktu, kurš ir izgatavots, pārbaudīts un iepakots ar vislielāko rūpību.

Pirms instalēšanas lūdzam iepazīties ar šo montāžas pamācību. Tikai lietpratīga montāža un pieslēgšana elektriskās strāvas tīklam nodrošina ilgu, drošu un nevainojamu sensora darbību.

Novēlam Jums daudz patīkamu mirkļu kopā ar Jūsu jauno infrasarkano staru sensoru.

1. Ierīces apraksts

- | | | |
|---|---|---|
| 1 Drošības skrūve | 4 Krēslas sliekšņa iestatīšana 2–2.000 luksi | 6 Fiksācijas klipsis (korpus atverams, lai veiktu montāžu un tīkla pieslēgumu) |
| 2 Dizaina uzlika | 5 Laika iestatīšana 5 s–15 min | |
| 3 Lēca (noņemama un pagriežama, lai izvēlētos pamata sniedzamības iestatījumu līdz maks. 5 m vai 12 m) | | |

2. Tehniskie dati

Izmēri (A × P × Dz):	120 × 78 × 55 mm	
Jauda:	Kvēlspuldžu / halogēno spuldžu slodze	1.000 W
	Dienasgaismas spuldzes EVG	1.000 W
	Nekompensētas dienasgaismas spuldzes	500 VA
	Rindās kompensētas dienasgaismas spuldzes	406 VA
	Dienasgaismas lampas kompensētas paralēli	406 VA
	Zema sprieguma halogēnu lampas	1.000 VA
	LED < 2 W	16 W
	2 W < LED < 8 W	64 W
	LED > 8 W	64 W
	Kapacitatīva slodze	132 μF
Barošanas spriegums:	230–240 V, 50 Hz	
Uztveres leņķis:	180° horizontāli, 90° vertikāli	
Sensora sniedzamība:	Pamata iestatījums 1: maks. 5 m Pamata iestatījums 2: maks. 12 m (Rūpnīcas iestatījums) + detalizēta justēšana ar nosegu palīdzību 1–12 m	
Laika iestatīšana:	5 s–15 min (rūpnīcas iestatījums: 5 s)	
Aptumšojuma iestatīšana:	2–2.000 luksi (rūpnīcas iestatījums: 2.000 luksi)	
Aizsardzības klase:	IP 54	
Temperatūras amplitūda:	-20 līdz +50 °C	

3. Princips

IS 2180-2 ir aprīkots ar diviem 120° piroelektriskajiem sensoriem, kas uztver kustīgu ķermeņu (cilvēku, dzīvnieku u. tml.) neredzamo siltuma starojumu. Šādi uztvertais siltuma starojums tiek elektroniski pārveidots, un pieslēgtais patērētājs (piemēram, lampa) tiek ieslēgts.

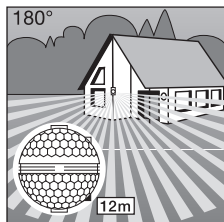

Sniedzamība maks. 12 m

Caur šķēršļiem, tādiem kā sienas vai loga stikls, šis siltuma starojums netiek uztverts, tāpēc gaismeklis ieslēgts netiek. Ar divu piroelektrisko sensoru palīdzību tiek nodrošināts 180° uztveres leņķis ar 90° atvēruma leņķi. Lēca ir noņemama un pagriežama.

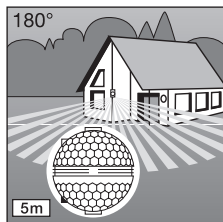

Sniedzamība maks. 5 m

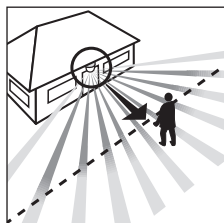

Kustības virziens: frontāli

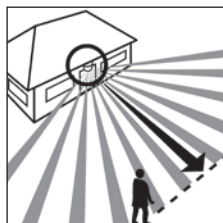

Kustības virziens: iesāņus

Tas dod iespēju izvēlēties starp diviem pamata sniedzamības iestatījumiem maks. 5 m vai 12 m. Izmantojot atsevišķi pieejamos sienas kronšteinus, infrasarkanā staru sensoru viegli uzstādīt gan uz iekšējiem, gan uz ārējiem stūriem.

Svarīgi! Visdrošāko kustības uztveri Jūs iegūsi, ja infrasarkanā staru sensoru uzmontēsi iesāņus kustības virzienam un sensora uztveri neierobežos nekādi šķēršļi (piem., koki, sienas utt.).

⚠ 4. Norādījumi drošībai

- Pirms veikt jebkādas darbus ar ierīci, jāpārtrauc strāvas padeve tai!
- Montāžas laikā pievienojamais elektrības vads nedrīkst atrasties zem sprieguma. Tādēļ vispirms jāatslēdz strāvas padeve un ar sprieguma mērītāju jāpārbauda, vai vads neattiecas uz zem sprieguma.
- Sensora instalēšana nozīmē darbu ar elektrotilka spriegumu. Tādēļ instalācija jāveic lietpratīgi un saskaņā ar vietējo instalēšanas priekšrakstu un pieslēgšanas noteikumu prasībām. (DE-VDE 0100, AT-ÖVE-EN 1, CH-SEV 1000).
- Lūdzam ievērot, ka sensors ir jānodrošina ar 10 A drošinātāju. Tikla pieslēguma pievadvada diametrs nedrīkst pārsniegt 10 mm.
- Laika un krēslas iestatīšana jāveic tikai ar uzmontētu lēcu.

5. Instalēšana / montāža pie sienas

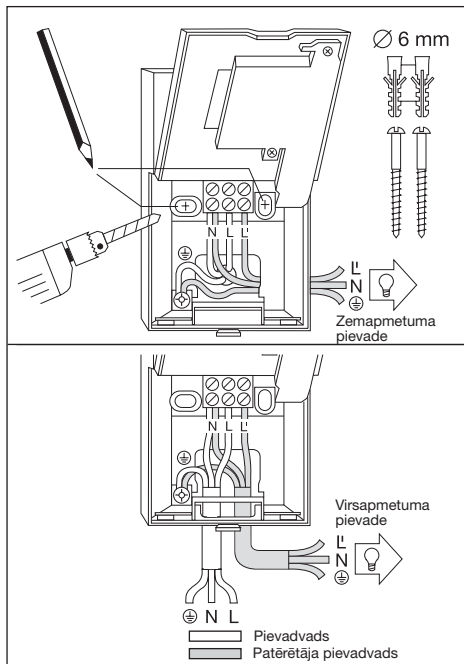

Uzstādīšanas vietai ir jābūt vismaz 50 cm attālumā no lampas, jo tās siltuma starojums var patvaļīgi iedarbināt sensoru. Lai sasniegtu norādīto 5 / 12 m sniedzamību, montāžas augstumam būtu jābūt apm. 2 m.

Uzstādīšana:

1. Noņemiet dizaina blendi
2. Atspēkojiet fiksācijas klipši **6** un atveriet korpusa apakšējo daļu,
3. Iezīmējiet urbuma vietas,
4. Izurbiet caurumus, ievietojiet dibelus (Ø 6 mm),
5. Izlauziet sienu kabeļu ievadīšanai, atkarībā no tā, vai paredzēta virsapmetuma vai zemapmetuma pievade.
6. Izvadīt un pieslēgt tīkla un patērētāja pievadvadu. Virsapmetuma pievades gadījumā izmantot blīvrbāzni.

a) Elektrotīkla pievadvada pieslēgums

Elektrotīkla pievadvadu veido 2 līdz 3 dzīslu kabelis:

L = fāze

N = nulles vads

PE = zemējums (⊕)

Šaubu gadījumā kabeļa dzīslas Jums jānosaka ar sprieguma testerī; pēc tam kabelis jāatslēdz no strāvas tīkla. Fāze (L) un nulles vads (N) jāpieslēdz atbilstoši spaiļu iedalījumam. Aizsargvads jāpievieno saņemējuma kontaktam (⊕). Protams, elektrotīkla pievadvadā var ierīkot tīkla slēdzi strāvas ieslēgšanai un izslēgšanai. Alternatīvi sensoru manuāli uz iestatīto laiku var aktivizēt ar atvēršanas slēdzi tīkla pievadvadā.

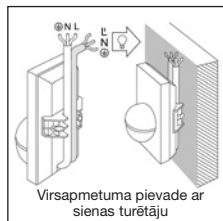

Norāde: Sienas montāžai var izmantot arī atsevišķi pieejamo iekšējo stūra sienas kronšteinu. Tādējādi kabelus var ērti novadīt no augšas aiz ierīces un caur virsmā iebūvēto kabeļu padeves atveri.

b) Patērētāja pievadvada pieslēgums

Patērētāja pievadvads gaismeklim arī sastāv no 2 vai 3 dzīslu kabeļa. Gaismekļa strāvas vads jāpieslēdzina spaiļei, kas apzīmēta ar **L'**. Nulles vads kopā ar strāvas pievadvada nulles dzīslu ir jāpieslēdz ar **N** apzīmētai spaiļei. Aizsargvads jāpievie-

no sazēmējuma kontaktam (⊕).

7. Jāpieskrūvē korpuss un atkal jāaizver.

8. Uzlikt lēcu (Sniedzamība pēc izvēles ir maks. 5 m vai 12 m), skat. nodaļu Sniedzamības iestāšana.

9. Jāveic laika **5** un krēslas sliekšņa iestāšana **4** (skat. nodaļu Funkcijas).

10. Uzlikt dizaina uzliku **2** un pieskrūvēt ar drošības skrūvi **1**, lai izvairītos no nevēlamas noņemšanas.

Svarīgi! Pieslēgumu sa-
jaukšana var izraisīt ierīces
bojājumus.

6. Sienas stūra stiprinājuma montāža

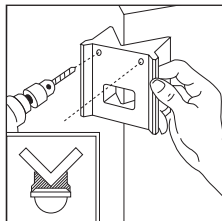
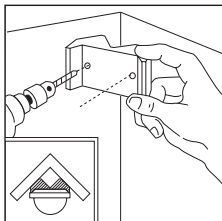

Ar stūra sienas kronštein-
niem IS 2180-2 iespējams
ērti uzstādīt uz iekšējiem
un ārējiem stūriem. Urbjot
caurumus, izmantojiet
stūra sienas kronšteinu kā
urbšanas šablonu. Šādā
veidā jūs izvietosiet urbumu
pareizajā lenķī, un stūra
sienas kronšteinu varēsiet
uzstādīt bez problēmām.
Stūra sienas kronštei-
ni (EAN 40071085131
melns / 40071085148 balts)
ir pieejami kā piederumi.

7. Funkcijas

Pēc tam, kad gaismeklis
ir pieslēgts elektrotīklam,
korpuss uzmontēts un lēca
ir uzlikta, gaismekli var sākt

lietot. Aiz dizaina nosega
ir izvietotas **2** iestāšanas
iespējas.

Svarīgi! Laika un krēslas
sliekšņa iestāšanu veiciet
tikai ar uzmontētu lēcu.

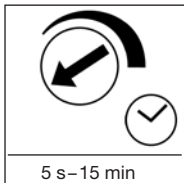

Izslēgšanas aizture (Laika iestāšana)

Vēlamo gaismekļa degšanas
ilgumu iespējams iestatīt
bez pakāpēm no 5 s līdz
15 min. Iestāšanas skrūve
pagriežta līdz atdurei pa
kreisi: visīsākais laiks apm.
5 s; iestāšanas skrūve

pagriežta līdz atdurei pa
labi: visilgākais laiks apm.
15 min. Lai iestatītu uztver-
šanas zonu n pārbaudītu
sensora darbību, ieteicams
iestatīt visīsāko laiku.

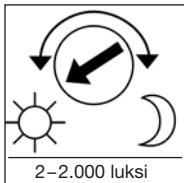

Krēslas sliekšņa iestāšana (Reakcijas sliekšnis)

Vēlamo sensora reakcijas
sliekšni iespējams bez
pakāpēm iestatīt robežās
no 2 luksiem līdz 2.000
luksiem. Iestāšanas skrūve
pagriežta līdz atdurei pa
kreisi: dienasgaismas

režīms apm. 2.000 luksi.
Iestāšanas skrūve
pagriežta līdz atdurei
pa labi: krēslas režīms
apm. 2 luksi. Lai iestatītu
uztveršanas zonu n
pārbaudītu sensora darbību
dienasgaismā, iestāšanas
skrūvi pagriežiet līdz atdurei
pa kreisi.

8. Sniedzamības pamata iestatījumi

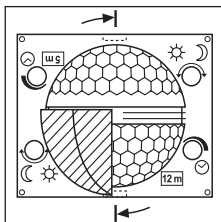

IS 2180-2 lēca ir sadalīta divās uztveres zonās. Ar vienu zonu tiek sasniegta maks. 5 m sniedzamība, ar otru maks. 12 m sniedzamība (pie apm. 2 m montāžas augstuma).

Pēc lēcas montāžas (lēca stingri jānofiksē paredzētajā vietā) apakšā labajā pusē ir redzama izvēlētā 12 m vai 5 m sniedzamība.

Lēcu no sāniem var noņemt ar skrūvgrieža palīdzību un to atkal ievietot atbilstoši vēlamajai sniedzamībai.

9. Piemēri

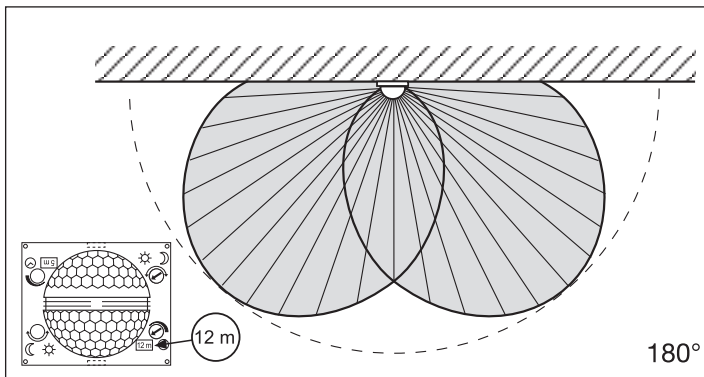
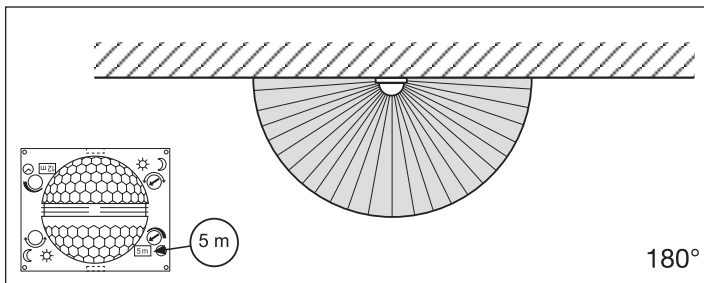

10. Individuāla precīza regulēšana ar aizsegumiem

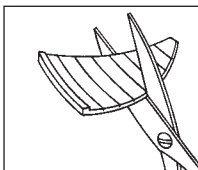

Lai mērķtiecīgi izslēgtu vai pārraudzītu papildu zonas, piemēram, gājēju celiņus vai kaimiņiem piederošas teritorijas, uztveres zonu iespējams precīzi iestatīt, uzstādot aizsegus.

Aizsegus iespējams atdalīt pa marķētajām horizontālajām un vertikālajām līnijām vai arī izgriezt ar šķērēm. Tos var iestiprināt augšējā padziļinājumā lēcas vidū. Uzmontējot dizaina uzliku tie tiek beigās nofiksēti.

(Skat. zemāk: Piemēri uztveres leņķa ierobežošanai, kā arī sniedzamības samazināšanai.)

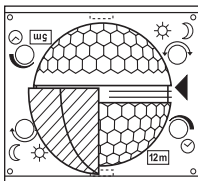

11. Piemēri

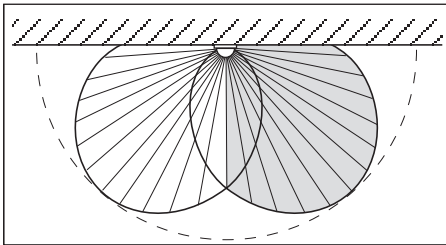
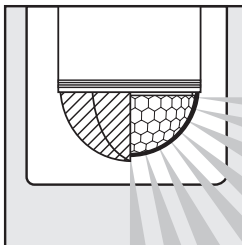
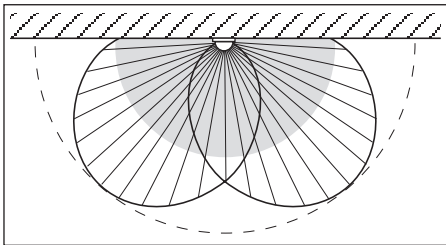
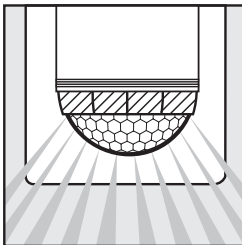

12. Pieslēgumu piemēri

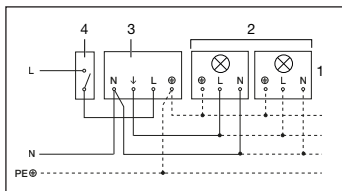

1. Gaismeklis bez neitrālā vada

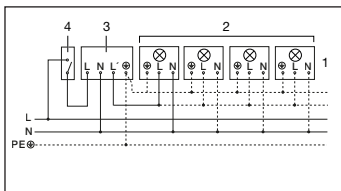

2. Gaismeklis ar neitrālo vadu

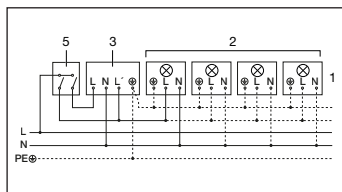

3. Pieslēgums ar divdaļīgo slēdzi manuālam un automātiskam režīmam

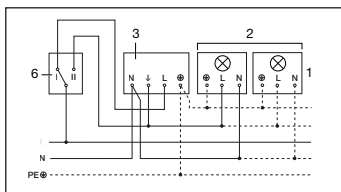

4. Pieslēgums ar maiņas slēdzi ilgstošā apgaismojuma un automātikas režīmam
 Pozīcija I – automātikas režīms
 Pozīcija II – ilgstošā apgaismojuma manuālais režīms
 Uzmanību! Iekārtu izslēgt nav iespējams, iespējama ir tikai izvēle starp pozīciju I un pozīciju II.

- 1) piem. 1–4 × 100 W kvēlspuldzes
- 2) patērētāji, apgaismojums maks. 1.000 W (skat. Tehniskie dati)
- 3) IS 2180-2 pieslēguma spaiļes
- 4) iekšējais ēkas slēdzis
- 5) iekšējais ēkas sērjveida slēdzis, manuālais un automātikas režīms
- 6) iekšējais ēkas maiņas slēdzis, automātikas un ilgstošā apgaismojuma režīms

13. Lietošana / kopšana

Infrasarkano staru sensors ir piemērots gaismas automātiskai ieslēgšanai. Ierīce nav piemērota speciālām pretlietaušanās signalizācijām, jo tā nav aprīkota ar priekšrakstos noteikto aizsardzību pret apzinātu bojāšanu.

Laika apstākļi var ietekmēt kustības sensora darbību. Stipru vēja brāzmu, sniega, lietus un krusas dēļ sensors var patvaļīgi ieslēgties, jo tas nevar atšķirt pēkšņas temperatūras svārstības no siltuma avota.

Ja uztveršanas lēca ir netīra, noslaukiet to ar mitru drānu (nelietojot tīrīšanas līdzekļus).

LV

14. Darbības traucējumi

Traucējums	Cēlonis	Risinājums
IS 2180-2 bez sprieguma	<ul style="list-style-type: none">■ bojāts drošinātājs, sensors nav ieslēgts■ ģīsavienojums■ IZSLĒGTS tīkla slēdzis	<ul style="list-style-type: none">■ jauns drošinātājs, ieslēgt tīkla slēdzi; pārbaudīt vadu ar sprieguma testeru■ pārbaudīt pieslēgumus■ ieslēgt
IS 2180-2 neieslēdzas	<ul style="list-style-type: none">■ dienas gaismas režīmā, krēslas sliekšnis iestatīts nakts režīmā■ bojāta kvēlspuldze■ IZSLĒGTS tīkla slēdzis■ bojāts drošinātājs■ nav mērķtiecīgi iestatīts uztveres lauks	<ul style="list-style-type: none">■ iestatīt atkārtoti■ nomainīt kvēlspuldzi■ ieslēgt■ jauns drošinātājs, pēc vajadzības pārbaudīt pieslēgumu■ atkārtoti justēt
IS 2180-2 neizslēdzas	<ul style="list-style-type: none">■ nepārtraukta kustība uztveres laukā■ kāds cits gaismas avots atrodas uztveres laukā un temperatūras izmaiņu dēļ ieslēdz gaismeklis■ ar dubulto slēdzi ieslēgts ilgstošā apgaismojuma režīms	<ul style="list-style-type: none">■ pārbaudīt lauku un pēc nepieciešamības atkārtoti justēt, t. i., nosegt■ izmainīt lauku, t. i., nosegt■ dubulto slēdzi ieslēgt automātiskas režīmā
IS 2180-2 pastāvīgi ieslēdzas un izslēdzas	<ul style="list-style-type: none">■ pieslēgts gaismeklis atrodas uztveres laukā■ uztveres laukā pārvietojas dzīvnieki■ uztveres zonā ir siltuma avots (piem., tvaika nosūcējs)	<ul style="list-style-type: none">■ uzstādīt diapazonu no jauna jeb nosegt sensoru, palielināt atstatumu■ uzstādīt diapazonu, t. i., nosegt■ uzstādīt diapazonu, t. i., nosegt
IS 2180-2 ieslēdzas patvaļīgi	<ul style="list-style-type: none">■ vējš uztveres laukā kustina kokus un krūmus■ uz ielas esošo auto uztveršana■ negaidītas negaisa (vēja, lietus, sniega) vai gaisa plūsmas no ventilatoriem, atvērtiem logiem	<ul style="list-style-type: none">■ izslēgt zonas ar nosegu palīdzību■ izslēgt zonas ar nosegu palīdzību■ izmainīt lauku, izmainīt montāžas vietu

15. Utilizācija

Elektroierīces, piederumi un iepakojumi jānodod dabai draudzīgai atkārtotai pārstrādei.



Nemetiet elektroierīces parastajos atkritumos!

Tikai ES valstīm:
Atbilstoši Eiropas vadlīnijām par vecām elektroierīcēm un elektroniskām ierīcēm, un to lietojumam nacionālās tiesībās, nefunkcējošas elektroierīces jāsavāc atsevišķi un tās jānodod dabai draudzīgai atkārtotai pārstrādei.

16. Ražotāja garantija

Kā pircējam Jums attiecībā pret pārdevēju ir spēkā likumā paredzētās garantijas tiesības. Mūsu garantijas saistības nesamazina un neierobežo šīs tiesības, ciktāl tādas pastāv Jūsu valstī. Mēs piešķiram **5 gadu** garantiju nevainojamām Jūsu STEINEL profesionālā sensorikas produkta īpašībām un darbībai. Mēs garantējam, ka šim produktam nav materiāla, ražošanas un konstrukcijas defektu. Mēs garantējam visu elektronisko būvdaļu un kabeļu ekspluatācijas drošumu, kā arī visu izmantoto materiālu un to virsmu nevainojamību.

Sūdzību iesniegšana:

Ja vēlaties reklamēt Jūsu iegādāto produktu, lūdzu, nosūtiet to pilnā komplektācijā, apmaksājot pasta izdevumus, pievienojot oriģinālo čeku, kā arī norādot pirkuma datumu un produkta apzīmējumu, Jūsu pārdevējam vai tieši mums: SIA Ambergs, Brīvības gatve 195-20, LV-1039, Rīga. Tādēļ mēs iesakām rūpīgi saglabāt pirkuma čeku līdz garantijas laika beigām. STEINEL nenes atbildību par transporta bojājumiem un atpakaļ sūtīšanas riskiem.

Informāciju par garantijas pieteikumu Jūs atradīsiet mūsu mājas lapā www.steinel-professional.de/garantie
Ja Jums ir garantijas gadījums vai Jums ir jautājumi par Jūsu iegādāto produktu, Jūs jebkurā laikā varat vērsties servisa dienestā: 00371 29460997.

Уважаеми клиенти,
благодарим за доверието,
което ни гласувахте с
покупката на този инфра-
червен сензор STEINEL.
Вие избрахте високока-
чествен продукт, произве-
ден, изпитан и опакован с
най-голямо старание.

Моля запознайте се с
тези инструкции преди
монтажа. Дълга, надежд-
на и безпроблемна работа
може да бъде гаранти-
рана само при правилен
монтаж и пускане в
експлоатация.

Желаем ви много радост
с новия ви инфрачервен
сензор.

1. Описание на устройството

- 1** Обезопасителен винт
- 2** Дизайнерска бленда
- 3** Обектив на сензора (демонтираш се и въртящ се, за избор на максимален обхват 5 или 12 м)
- 4** Настройка на светлочувствителността 2–2.000 лукса
- 5** Настройка на времето 5 сек. – 15 мин.
- 6** Бутон (корпусът се отваря за монтаж и свързване с мрежата)

2. Технически данни

Размери (В × Ш × Д):	120 × 78 × 55 мм	
Мощност:	Товар конвенционални / халогенни лампи	1.000 W
	Ел. баласт луминисцентни лампи	1.000 W
	Луминисцентни лампи некомпенсирани	500 VA
	Луминисцентни лампи последователно компенсирани	406 VA
	Луминисцентни лампи паралелно компенсирани	406 VA
	Нисковолтови халогенни лампи	1.000 VA
	LED < 2 W	16 W
	2 W < LED < 8 W	64 W
	LED > 8 W	64 W
	Капацитивен товар	132 µF
Захранване:	230–240 V, 50 Hz	
Ъгъл на обхват:	180° хоризонтално, 90° вертикално	
Обхват на сензора:	Основна настройка 1: макс. 5 м Основна настройка 2: макс. 12 м (заводска настройка) + фина настройка с покриващи бленди 1–12 м	
Настройка на времето:	5 сек. – 15 мин. (заводска настройка: 5 сек.)	
Настройка на светлочувствителността:	2–2.000 лукса (заводска настройка: 2.000 лукса)	
Вид защита:	IP 54	
Температурен диапазон:	-20 до +50 °C	

3. Принцип на действие

IS 2180-2 е оборудван с два 120-градусови пироелектрични сензора, които засичат невидимата топлина, излъчвана от движещи се тела (хора, животни и т.н.). Така отчетеното топлинно излъчване се преобразува електронно, свързаният

потребител (напр. лампа) се включва. През препятствия, като например стени или прозорци, топлинното излъчване не се засича, съответно не следва включване. С помощта на двата пиросензора се постига ъгъл на обхват 180° и ъгъл на разтвор 90°.

Обективът е демонтиращ и въртящ се. Това дава възможност за избор между два максимални обхвата - 5 или 12 м. С наличните за допълнително закупуване стенински скоби инфрачервеният сензор може лесно да се монтира към вътрешни и външни ъгли.

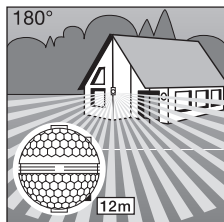

Обхват макс. 12 м

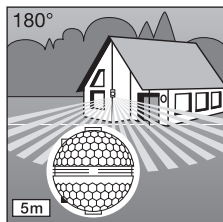

Обхват макс. 5 м

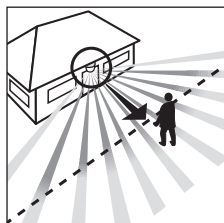

Посока на движение: фронтална

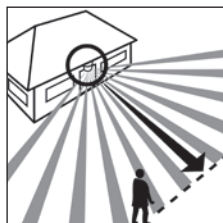

Посока на движение: странична

Важно: Най-сигурното засичане получавате, когато монтирате уреда странично спрямо посоката на движение и нищо не пречи на видимостта на сензора (като напр. дървета, стени и т.н.).

⚠ 4. Указания за безопасност

- Преди каквито и да е работи по сензора, прекъснете електрическото захранване!
- При монтаж електрическата система трябва да е без напрежение. Първо спрете електрическият ток, след което проверете системата с уред за проверка на напрежението.
- Монтажът на сензора изисква работа с електричество. Затова трябва да се извърши професионално, според съответните държавни предписания и изисквания. (DE-VDE 0100, AT-ÖVE-EN 1, CH-SEV 1000)
- Моля да имате предвид, че сензорът трябва да бъде подсигурен с предпазител 10 А. Кабелната мрежа трябва да бъде с макс. диаметър 10 мм.
- Настройка на времето и на светлочувствителността да се прави само при поставен обектив.

5. Инсталация / Монтаж на стена

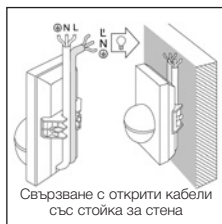
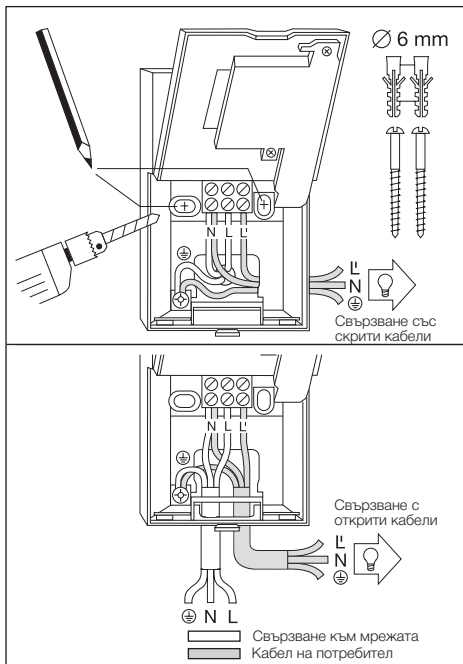

Указание: За стенен монтаж може да се използва и наличната за допълнително закупуване стенна скоба за вътрешен ъгъл. По този начин кабелите може да бъдат прокарани удобно отгоре зад устройството и през отвора за кабел на модела за повърхностен монтаж.

Мястото на монтаж трябва да бъде избрано на разстояние поне 50 см от други лампи, защото топлината им би могла да доведе до включване на системата. За да се постигнат обявените максимални обхвати от 5 / 12 м, височината на монтаж трябва да бъде около 2 м. Последователност за монтаж:

1. Дизайнерската бледа **2** да се издърпа, **2** Бутонът **6** да се натисне и долната половина на корпуса да се отвори, **3**. Отбелязват се отворите за пробиване, **4**. Дупките се пробиват, дюбелът се поставя (Ø 6 мм), **5**. Според необходимостта стената да се подготви за свързване с открити или закрити кабели.
6. Прокарайте кабелите на потребителя и мрежата. При свързване с открити кабели да се използва уплътнението.

а) Свързване към мрежата
Кабелът съдържа 2 до 3 проводника:

L = Фаза

N = Нула

PE = Заземяващ проводник (⊕)

При съмнение, проводниците трябва да бъдат идентифицирани с уред за проверка на напрежението, след което отново да бъдат свързани, без напрежение. Фазата (L) и нулата (N) се свързват според съответните кабели на клемата. Заземяващият проводник се свързва към заземителния контакт на клемата (⊕). Към системата, разбира се, може да бъде добавен прекъсвач, за включване и изключване. Като алтернатива сензорът може да бъде активиран ръчно за избраното време посредством бутон, свързан към системата.

b) свързване на кабела на потребителя
Кабелът към лампата също съдържа 2 до 3 проводника. Токовият кабел на лампата се поставя във входа на клемата, обозначен с L'. Нулата се свързва към обозначената с N клемата заедно с нулата към мрежата.

Заземяващият проводник се поставя в съответния контакт на клемата (⊕).
7. Завинтете корпуса и го затворете отново.
8. Поставете обектива (обхват по избор, макс. 5 м или 12 м) виж раздела за регулиране на обхвата.
9. Направете настройки на времевия интервал **5** и

светлочувствителността **4** (виж раздела за функциите).

10. Поставете дизайнерската бленда **2** и подсигурете срещу неразрешено сваляне с подсигурителния винт **1**.

Важно: размяна на контактите може да доведе до повреда на уреда.

6. Монтаж на ъглова стойка за стена

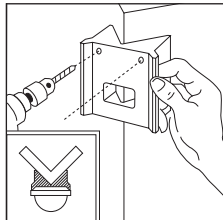
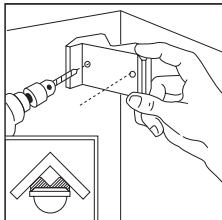

С ъгловите стенни скоби може лесно да монтирате IS 2180-2 във вътрешни и външни ъгли. Използвайте ъгловата стенна скоба като шаблон за пробиване. По този начин създавате отвора за пробиване под прав ъгъл и ъгловата скоба за стена може да се монтира без проблем. Ъгловите стенни скоби (EAN 40071085131 черни / 40071085148 бели) се предлагат като аксесоари.

7. Функции

След като свързването към мрежата е осъществено, уредът е затворен и обективът е поставен, съоръжението може да

бъде включено. Две възможности за настройка са скрити зад дизайн-блендата **2**.

Важно: Настройка на времето и на светлочувствителността да се прави само при поставен обектив.



Забавяне на изключването (настройка на времето)
Желаната продължителност на светене на лампата може да се регулира безстепенно от около 5 сек. до макс. 15 мин. Регулатор вляво означава

най-кратък интервал около 5 сек., регулатор вдясно означава най-дълъг интервал около 15 мин. При настройка на обхвата и за проверка на функциите се препоръчва да бъде избран най-краткия интервал .

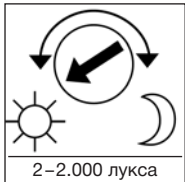

Настройка на светлочувствителността (праг на задействане)
Желаният праг на задействане на сензора може да бъде регулиран безстепенно от около 2 лукса до 2.000 лукса. Регулатор вляво означава дневен режим около

2.000 лукса. Регулатор вдясно означава нощен режим около 2 лукса. При настройка на обхвата и при проверка на функциите на дневна светлина, регулаторът трябва да е вляво.

8. Основни настройки на обхвата

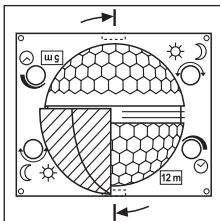

Обективът на IS 2180-2 е разделен на две части. С едната половина се достига максимална дължина на обхвата 5 м, с другата 12 м (при височина на монтаж около 2 м). След поставяне на обектива (обективът да се постави стабилно на отбелязаното място) долу в дясно може да се прочете избраната макс. дължина на обхвата

12 м или 5 м. Обективът може да бъде изваден странично, с помощта на отвертка, след което да бъде поставен отново според избрания обхват.

9. Примери

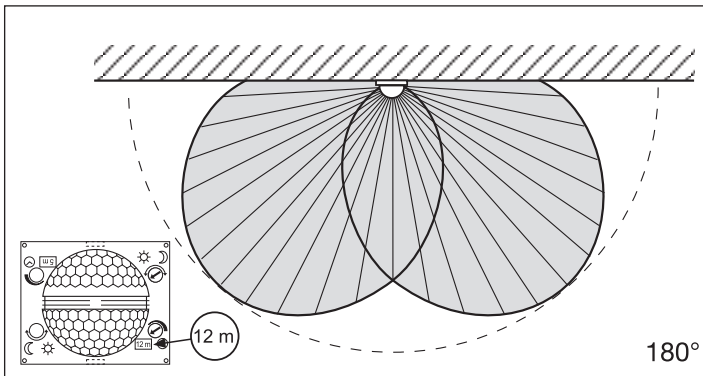
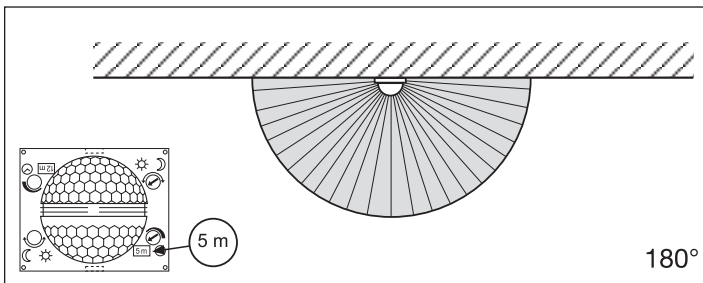

10. Индивидуална фина настройка с покриващи бленди

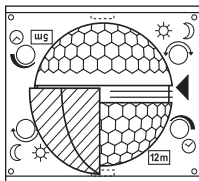
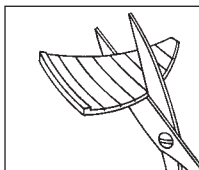

Обхватът може да бъде настроен точно с помощта на покриващи бленди, с цел ограничаване или целево наблюдение на допълнителни области, като напр. съседни парцели или пътеки.

Покриващите бленди могат да бъдат отделени хоризонтално или вертикално по дължина на предварително отбелязаните канали или разрязани с ножица, което могат да бъдат закачени за най-горния канал в средата на обектива. И с поставяне на дизайн-блендата да бъдат фиксирани.

(Виж долу: примери за намаляване на ъгъла и дължината на обхвата.)

11. Примери

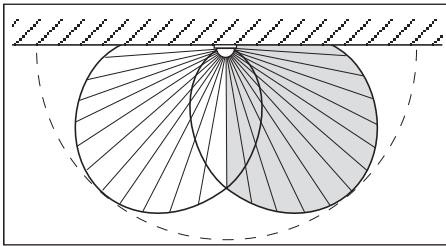
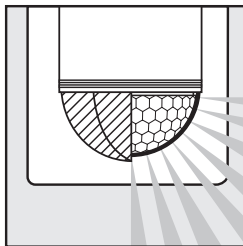
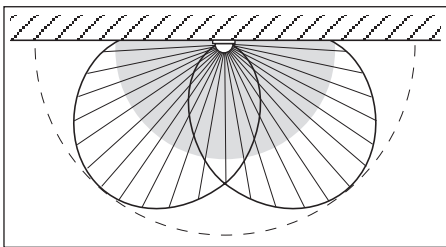
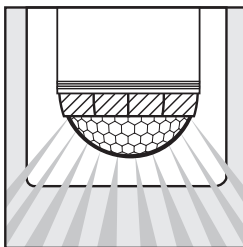

12. Примери за свързване

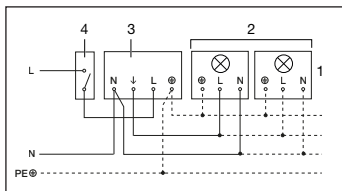

1. Лампа без нула

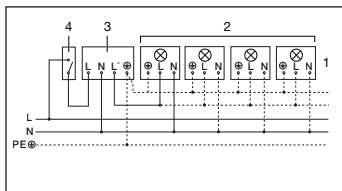

2. Лампа с нула

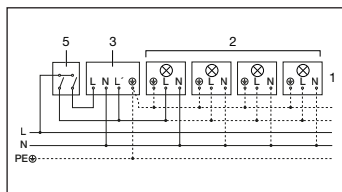

3. Свързване със сериен прекъсвач за ръчен и автоматичен режим

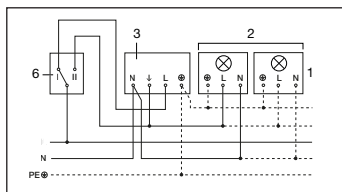

4. Свързване с девиаторен ключ за режим постоянна светлина и автоматичен режим

Позиция I: автоматичен режим

Позиция II: ръчен режим постоянна светлина

Внимание: Не е възможно изключване на съоръжението, само избор между позиция I и позиция II.

- 1) напр. 1–4 × 100 W крушки
- 2) Потребител, осветление макс. 1.000 W (виж технически данни)
- 3) Клеми на IS 2180-2
- 4) Вътрешен прекъсвач
- 5) Вътрешен сериен прекъсвач, ръчен, автоматичен
- 6) Вътрешен девиаторен ключ, автоматичен, постоянна светлина

13. Експлоатация / поддръжка

Инфрочервеният сензор е подходящ за автоматично включване на осветление. За специални защитни алармени системи уредът не е подходящ, тъй като му липсва задължителната осигуровка срещу

саботаж. Климатичните условия могат да влияят на функциите на датчика. При урагани ветрове, сняг, дъжд, градушка, би могло да се стигне до нежелано включване, тъй като разликите в темпера-

турата не могат да бъдат отличени от източници на топлина. При замърсяване, обективът може да бъде почистен с влажна кърпа (без почистващ препарат).

14. Проблеми при експлоатация

Проблем	Причина	Решение
IS 2180-2 без напрежение	<ul style="list-style-type: none"> ■ Дефектен предпазител, не е включен ■ Късо съединение ■ Прекъсвачът е изключен 	<ul style="list-style-type: none"> ■ Нов предпазител, да се включи, проводниците да се проверят с уред за напрежение ■ Да се проверят връзките ■ Да се включи
IS 2180-2 не се включва	<ul style="list-style-type: none"> ■ При дневен режим, настройката на светлочувствителността е на нощен режим ■ Осветителното тяло е дефектно ■ Прекъсвачът е изключен ■ Предпазител дефектен ■ Обхватът не е настроен целево 	<ul style="list-style-type: none"> ■ Настройката да се направи наново ■ Осветителното тяло да се замени ■ Да се включи ■ нов предпазител, евентуално да се провери връзката ■ Да се регулира отново
IS 2180-2 не се изключва	<ul style="list-style-type: none"> ■ Продължително движение в обхвата ■ Включена лампа се намира в обхвата, температурната разлика я включва отново ■ Заради вътрешния сериен прекъсвач постоянно включен 	<ul style="list-style-type: none"> ■ Да се провери обхвата и евентуално да се регулира отново, съответно да се покрие ■ Обхватът да се промени съответно да се покрие ■ Сериен прекъсвач на автомат
IS 2180-2 постоянно се включва / изключва	<ul style="list-style-type: none"> ■ Включена лампа се намира в обхвата ■ Животни се движат в обхвата ■ Източник на топлина (напр. абсорбатор) в обхвата 	<ul style="list-style-type: none"> ■ Обхватът да се промени съответно да се покрие, разстоянието да се увеличи ■ Обхватът да се промени съответно да се покрие ■ Обхватът да се промени съответно да се покрие
IS 2180-2 включва произволно	<ul style="list-style-type: none"> ■ Вятър движи дървета и храсти в обхвата ■ Засичане на автомобили на пътя ■ Внезапна промяна в температурата заради променени климатични условия (вятър, дъжд, сняг) или течение от вентилатори, отворени прозорци 	<ul style="list-style-type: none"> ■ Области да бъдат изключени посредством покриващи бленди ■ Области да бъдат изключени посредством покриващи бленди ■ Обхватът да се промени, мястото на монтаж да се смени

15. Отстраняване

Електроуреди, принадлежности и опаковки трябва да бъдат рециклирани, с цел опазване на околната среда.



Не изхвърляйте електроуреди с общите домашни

отпадъци!
Само за страни от ЕС:
Според действащата Директива на ЕС за стари електронни и електроуреди и транспонирането ѝ в национално право, електроуреди, които повече не могат да бъдат употре-

бявани, трябва да бъдат разделно събирани и рециклирани, с цел опазване на околната среда.

16. Гаранция от производителя

В ролята ви на купувач разполагате със законови права спрямо продавача. Ако тези права съществуват във вашата страна, тази гаранционна декларация не ги ограничава, нито ги съкращава. Ние ви даваме **5 години** гаранция за перфектна изработка и правилно функциониране на вашия продукт **STEINEL-Professional** - от серията Сензорна техника. Ние гарантираме, че този продукт няма материални, производствени и конструктивни недостатъци. Ние гарантираме функционалността на всички електронни елементи и кабели, както и липсата на дефекти в използваните материали и техните повърхности.

Гаранционен иск:

Ако искате да направите рекламация на вашия продукт, моля да го изпратите напълно окомплектован и за наша сметка, заедно с оригиналната касова бележка или фактура, които трябва да съдържат датата на покупката и обозначението на продукта, на вашия търговец или директно на нас, ТАСHEВ-ГАЛВИНГ

ООД, Бул. Климент Охридски № 68, 1756 София, България.
Затова ви препоръчваме грижливо да пазите касовата бележка или фактурата до изтичане на гаранционния срок. За щети настъпили по време на транспорта на продукта STEINEL не поема отговорност. Информация за представяне на гаранционен иск ще получите на нашата интернет страница www.tashev-galving.com Ако имате гаранционен случай или въпрос по вашия продукт, можете да ни се обадите по всяко време на нашия сервизен телефон +359 (2)700 45 454.

5 ГОДИНИ
ГАРАНЦИЯ
ОТ ПРОИЗВОДИТЕЛ

尊敬的客户、

感谢您选购我们的新型施特朗红外线感应器、对于您的信赖我们深感荣幸。您购买的这款高质量产品业已经过精心的生产与测试、同时还附有精致的包装。安装前请仔细阅读本安装说

明。只有正确安装与调试才能确保产品长期可靠、无故障地运行。

我们希望您尽情体验全新的红外线感应器。

1. 设备说明

- 1** 自锁螺栓
- 2** 饰板
- 3** 镜头 (可拆卸、可旋转、
可选最大为 5 m 或 12 m
的有效距离基本设置)
- 4** 亮度设置 2 - 2,000 Lux
- 5** 时间设置 5 秒 15 分钟
- 6** 定位横档 (安装及连接电
源线时可翻起的壳体)

2. 技术参数

尺寸(高 × 宽 × 深) :	120 × 78 × 55 mm
功率:	白炽灯 / 卤素灯负载 1,000 W 荧光灯电子镇流器 1,000 W 荧光灯未补偿 500 VA 荧光灯已串联补偿 406 VA 荧光灯并联补偿 406 VA 低压卤素灯 1,000 VA LED < 2 W 16 W 2 W < LED < 8 W 64 W LED > 8 W 64 W 电容负载 132 μF
电源连接:	230 - 240 V、50 Hz
感应角度:	水平 180°、垂直 90°
感应器有效距离:	基本设置 1: 最大 5 m 基本设置 2: 最大 12 m (出厂设置) + 通过遮光板微调 1 - 12 m
时间设置:	5 秒 - 15 分钟 (出厂设置: 5 秒)
亮度设置:	2 - 2,000 Lux (出厂设置: 2,000 Lux)
保护形式:	IP 54
温度范围:	-20 ° C 至 +50 ° C

3. 原理

IS 2180-2 配备了两个 120° Pyro (热释电) 感应器, 可以检测到移动躯体 (人、动物等) 发出的不可见热辐射。感应到的热辐射会转化成电能, 然后将打开所连接的用电器 (如照明灯)。因障碍物 (例如墙或玻璃)

导致无法感应热辐射时, 将无法打开感应灯。借助两个 Pyro (热释电) 感应器, 采用 90° 的开口角度即可实现 180° 的感应角度。镜头可拆卸、可旋转。由此可实现最大 5 m 或 12 m 的两个有效距离基本设置。

使用可单独订购的壁挂支架, 可轻松地将红外传感器安装在内外墙角。

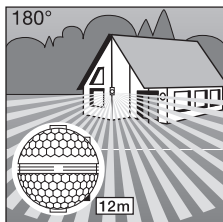

最大有效距离 12 m

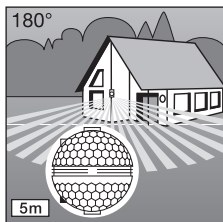

最大有效距离 5 m

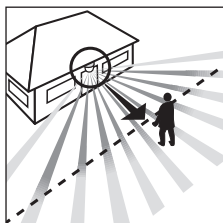

走动方向: 正面

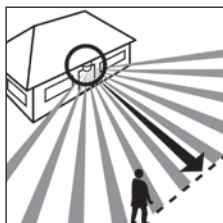

走动方向: 侧面

重要: 将设备沿走动方向一侧安装且无障碍物 (例如树木、墙等) 遮挡传感器视野时, 移动感应效果最佳。

⚠ 4. 安全性提示

- 在运动检测器上进行任何工作前均须断开电源!
- 安装时必须确保连接的电线无电压。因此, 首先切断电源, 并使用试电笔检查是否存在电压。
- 安装感应器时涉及电源电压的相关工作, 因此必须根据商业通用的安装规定和连接条件执行专业工作 (DE-VDE 0100, AT-OEVE-EN 1, CH-SEV 1000)。
- 请注意, 感应器上须配有 10 A 的线路保护开关确保安全。电源线的最大直径不得超过 10 mm。
- 只能在镜头安装后进行时间和亮度设置。

5. 安装 / 墙面安装

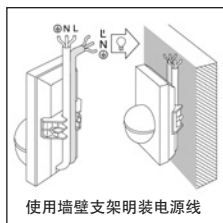
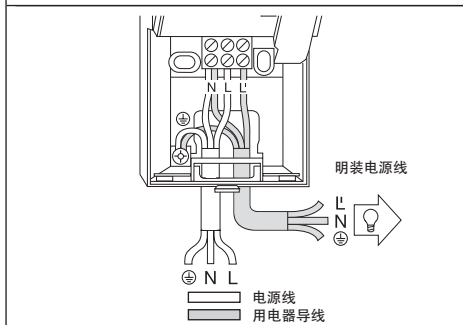
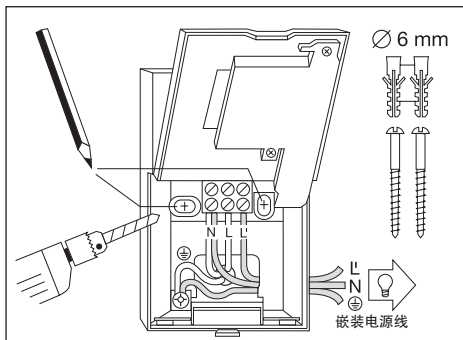

安装位置应与其他灯具保持至少 50 cm 的距离、否则热辐射可能导致感应器错误激活。为了达到规定的 5 / 12 m 有效距离、安装高度应约为 2 m。

安装步骤：

1. 取下饰板 2；
2. 松开定位横档 6 并翻起下部壳体；
3. 标出钻孔；
4. 钻孔、并置入销子 (Ø 6 mm)；
5. 根据电源线明装或安装需求撬开电缆入口处墙壁；
6. 穿过电源线和用电器导线并连接。明装电源线时、须使用密封胶。

a) 连接电源线

电源线由 2 到 3 芯电缆组成：

L = 火线

N = 零线

PE = 地线 (⊕)

不确定时、必须使用试电笔鉴定电缆、然后重新切断电源。根据端子分配连接火线 (L) 和零线 (N)。将地线连接在接地端子 (⊕) 上。在电源线上可以安装用于开关的电源开关。也可通过电源线中的常闭按钮在设定的时间内手动激活感应器。

提示：进行壁挂式安装时，也可使用可单独订购的内墙角壁挂支架。电缆可以方便地从上方经由设备背面穿入明装式电缆进线口内。

b) 连接用电器导线
用电器导线同样由 2 到 3 芯
电缆组成：将灯具的火线安
装在标有 L' 标记的接线头上。
零线与电源线零线一并连接在
标有 N 标记的接线头上。将
地线安装在接地端子 (⊕) 上。
7. 拧上壳体并重新锁闭。

8. 安装镜头 (可选有效距离、
最大 5 m 或 12 m) 参见有效
距离设置章节。
9. 进行时间设置 **5** 和亮度设
置 **4** (参见功能章节)。
10. 安装饰板 **2** 并使用锁紧
螺栓 **1** 防止未经许可而取下
饰板。

重要：混淆接头将导致设备
受损。

6. 墙角支架安装

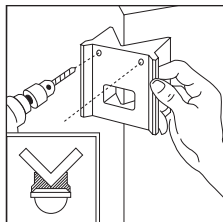
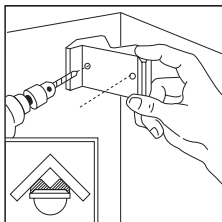

借助转角壁挂支架, 可方便
地将 IS 2180-2 安装在内外
墙角。在钻孔时, 可以使用
转角壁挂支架作为钻孔模板。
通过这种方法, 能以正确的
角度制作钻孔, 并毫无问题
地安装转角壁挂支架。壁挂
支架 (EAN 40071085131 黑
色 / 40071085148 白色) 可
作为配件订购。

7. 功能

连接电源、关闭壳体 and 装上镜
头后、即可启动该设备。饰
板 **2** 下隐藏了两种设置方法。

重要：只能在镜头安装后进
行时间和亮度设置。



关闭延迟
(时间设置)
灯泡所需亮灯时间可在约
5 秒至最长 15 分钟之间进行
无级设置。将调整螺钉沿逆
时针方向转到底即约 5 秒的
最短时间、将调整螺钉沿顺
时针方向转到底即约 15 分钟

的最长时间。调整感应范围
及功能测试时建议设置为最
短时间。

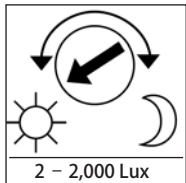

亮度设置
(响应阈值)
感应器的响应阈值可在约
2 至 2,000 Lux 之间进行无级
调节。将调整螺钉沿逆时针
方向转到底即为日间模式 (约
2,000 Lux)。将调整螺钉沿
逆时针方向转到底即为夜间

模式 (约 2 Lux)。设置感应
范围以及在日光下进行功能
测试时须将调整螺钉沿顺
时针方向转到底。

8. 有效距离基本设置

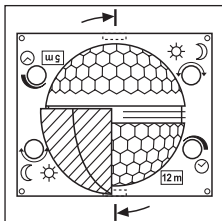

IS 2180-2 镜头分为两个感应范围。其一最大有效距离达 5 m、而另一最大有效距离则达 12 m（安装高度约 2 m 时）。

安装镜头后（将镜头夹紧在规定的销槽中）可在右下方看到所选的 12 m 或 5 m 最大有效距离。使用螺丝刀可从一侧将镜头从定位结构中

松开、根据所需有效距离重新安装。

9. 示例

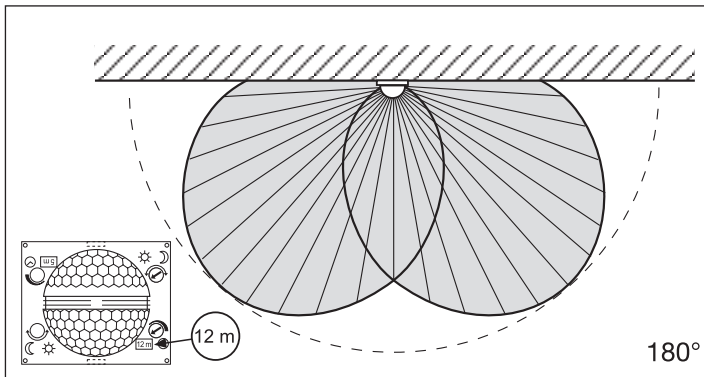
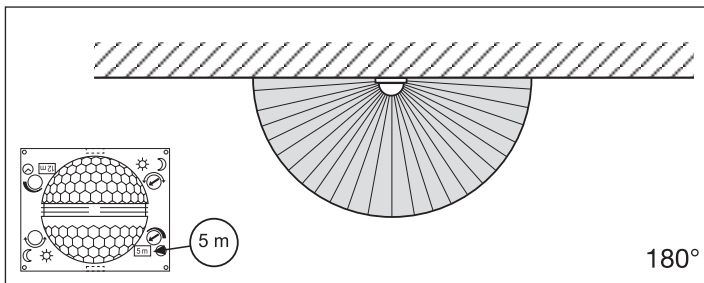

10. 使用遮光板自定义微调

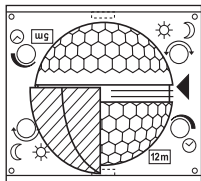
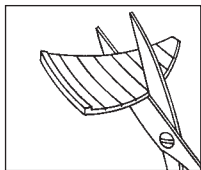

为了隔离其他范围（例如、走道或邻近区域）、或进行专门监控、须通过安装遮光板准确设置感应范围。

遮光板可以沿着预开槽的分割线垂直和水平分开、或通过剪床切开。然后、其可悬挂在镜头中间最上部凹槽上。通过安装装饰板可最终将其固定。（参见下文：如何减小感应角度及缩短有效距离的示例。）

11. 示例

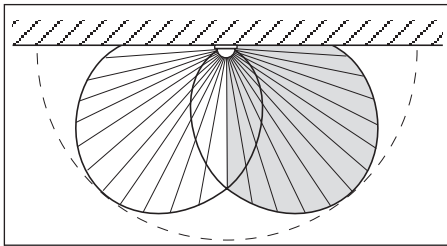
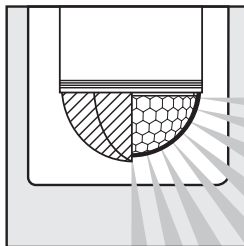
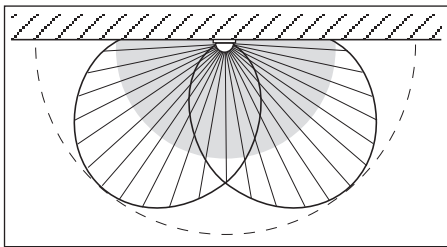
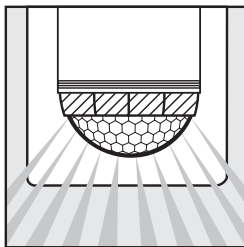

12. 连接示例

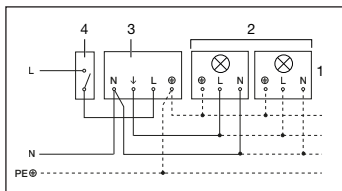

1. 灯、无零线

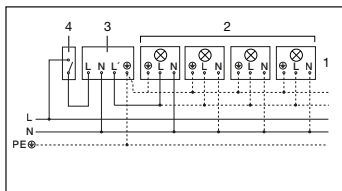

2. 灯、有零线

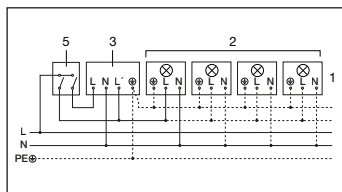

3. 通过用于手动和自动运行的串联开关连接

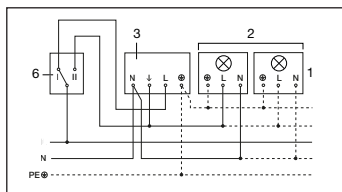

4. 通过用于长亮和自动运行的转换开关连接
位置 I：自动运行
位置 II：手动运行持续亮起
注意：无法切断设备、仅可在位置 I 和位置 II 之间选择。

- 1) 例如 1 - 4 × 100 W 白炽灯
- 2) 用电器、照明最大 1,000 W (参见技术数据)
- 3) IS 2180-2 连接端子
- 4) 屋内开关
- 5) 屋内串联开关、手动、自动
- 6) 屋内转换开关、自动、长亮

13. 运行 / 保养

红外线感应器适用于灯的自动接通。设备因不具备规定的相关防破坏安全性、故不得用于专用防盗警报装置。天气条件可能影响运动检测器的功能。因感应器无法分

辨突发性温度波动与热源、故强风暴、强降雪、强降雨以及冰雹天气可能导致错误触发。感应镜头脏污时可使用润湿的抹布（未使用清洁剂）进行清洁。

14. 运行故障

故障	原因	解决方法
IS 2180-2 无电压	<ul style="list-style-type: none">■ 保险丝损坏、未接通■ 短路■ 电源开关关闭	<ul style="list-style-type: none">■ 更换保险丝、打开电源开关、使用试电笔检查电线■ 检查接头■ 打开
IS 2180-2 未打开	<ul style="list-style-type: none">■ 在日间模式下、亮度设置处于夜间模式■ 白炽灯损坏■ 电源开关关闭■ 保险丝损坏■ 感应范围未进行针对性设置	<ul style="list-style-type: none">■ 重新设置■ 更换白炽灯■ 打开■ 更换保险丝、必要时检查接头■ 重新调整
IS 2180-2 未关闭	<ul style="list-style-type: none">■ 感应范围内出现持续移动■ 接通的灯具位于感应范围内且因为温度变化重新接通■ 通过屋内串联开关切换至长亮灯模式	<ul style="list-style-type: none">■ 检查范围、必要时重新调整或覆盖■ 改变范围或覆盖■ 串联开关切换至自动
IS 2180-2 始终打开 / 关闭	<ul style="list-style-type: none">■ 接通的灯具位于感应范围内■ 动物在感应范围内移动■ 感应范围内存在热源 (例如、排风扇)	<ul style="list-style-type: none">■ 调整范围或覆盖、增大距离■ 调整范围或覆盖■ 调整范围或覆盖
IS 2180-2 意外打开	<ul style="list-style-type: none">■ 风吹动感应范围内的树枝和灌木丛■ 感应到街道上的汽车■ 由于天气 (风、雨、雪) 或通风设备排除的废气、敞开的窗户引起温度突然发生变化	<ul style="list-style-type: none">■ 使用遮光板遮挡范围■ 使用遮光板遮挡范围■ 改变范围、更改安装地点

15. 废弃物处理

电子设备、附件和包装应根据环保要求寻求再次利用。



不得将电子设备投入生活垃圾！
仅针对欧盟国家：

根据适用的关于废旧电子设备和电子元件欧盟指令及其在国家法律中的实施规则，必须将无法再使用的电子设备断开、收集在一起并根据环保要求寻求再次利用。

16. 制造商担保

作为购买方相对销售商具有法定的免费更换权和保修权。如果您所在国家具有相关法律规定，该权利不受我们质保声明而缩短或任何限制。我们为施特朗专业传感器产品的完好性能和正常功能提供 5 年质保。我们保证此产品不含材料、生产和结构方面的缺陷。我们保证所有电子部件和电缆的功能可靠性以及所使用的材料及其表面无任何缺陷。

质保索赔：

如需提出产品索赔，则请您将完整的原始购买凭证（必须包含购买日期和产品名称的说明）自费邮寄给您的经销商或直接邮寄给我们：Rm. 25A Huadu Mansion, No. 828-838 Zhangyang Road, 200122 Shanghai, PR China。

为此，建议您妥善保存购买凭证，直至质保到期。施特朗对寄回过程中的运输费用和 risk 不承担任何责任。质保索赔的相关信息请参见我们网站的主页 www.steinel.cn 如果您对质保或产品有任何疑问，敬请垂询：服务热线 +86 21 5820 4486。

5年
厂商质保

CN

Уважаемый покупатель!
Благодарим Вас за доверие, которое Вы выразили, купив инфракрасный сенсорный светильник марки STEINEL. Вы приобрели изделие высокого качества, изготовленное, испытанное и упакованное

с большим вниманием. Перед началом монтажа данного изделия, просим Вас внимательно ознакомиться с инструкцией по монтажу. Ведь только при соблюдении инструкции по монтажу и пуску в эксплуатацию гарантиру-

ется продолжительная, надежная и безотказная работа изделия.

Желаем приятной эксплуатации инфракрасного сенсора.

1. Описание прибора

- 1** Крепежный винт
- 2** Декоративная панель
- 3** Линза (съёмная и поворачиваемая для установки радиуса действия макс. 5 м или 12 м)
- 4** Установка сумеречного порога 2–2.000 лк
- 5** Продолжительность включения 5 сек. – 15 мин.
- 6** Фиксатор (корпус откидывается для монтажа и подсоединения к сети)

2. Технические данные

Габариты (В × Ш × Г):	120 × 78 × 55 мм	
Мощность:	Нагрузка ламп накаливания / галогенных ламп	1.000 Вт
	Люминесцентные лампы ЭПРА	1.000 Вт
	Люминесцентные лампы, некомпенсированные	500 ВА
	Люминесцентные лампы, прод. компенсация	406 ВА
	Люминесцентные лампы, с парал. компенсацией	406 ВА
	Низковольтные галогенные лампы	1.000 ВА
	СИД < 2 Вт	16 Вт
2 Вт < СИД < 8 Вт	64 Вт	
СИД > 8 Вт	64 Вт	
Емкостная нагрузка	132 мкФ	
Сетевое подключение:	230–240 В, 50 Гц	
Угол обнаружения:	180° по горизонтали, 90° по вертикали	
Радиус действия сенсора:	основная настройка 1: макс. 5 м основная настройка 2: макс. 12 м (заводская настройка) + точная регулировка посредством заслонок 1–12 м	
Установка времени включения лампы:	5 сек. – 15 мин. (заводская настройка: 5 сек.)	
Установка сумеречного порога:	2–2.000 лк (заводская настройка: 2.000 лк)	
Вид защиты:	IP 54	
Температурный диапазон:	-20° – +50 °С	

3. Принцип действия

IS 2180-2 оснащен двумя пиросенсорами, встроенными под углом 120°, которые регистрируют невидимое теплоизлучение движущихся объектов (людей, зверей и т.д.). Регистрируемое таким образом теплоизлучение преобразуется электронным устройством в

сигнал, который вызывает включение электроприемника (например, лампы). Если на пути имеются препятствия, например, стены или оконные стекла, то регистрация теплоизлучения не происходит, а следовательно не производится и включение светильника.

Благодаря двум пиросенсорам достигается угол обнаружения равный 180° при угле открытия в 90°. Имеющаяся линза может сдвигаться и поворачиваться. Благодаря этому может быть установлен радиус действия макс. 5 м или 12 м.

Дополнительно приобретаемые настенные кронштейны позволяют легко и просто смонтировать инфракрасный датчик на внутренних и внешних углах.

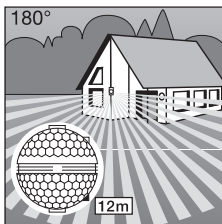

Радиус действия макс. 12 м

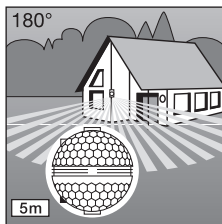

Радиус действия сенсора макс. 5 м

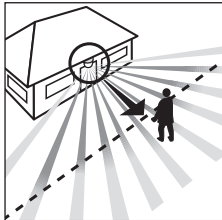

Направление движения: фронтальное

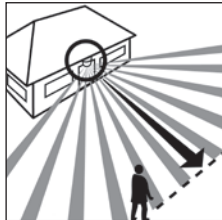

Направление движения: боковое

Важно: Для обеспечения надежной работы сенсор следует монтировать так, чтобы проводилась регистрация движущихся мимо объектов, а также исключать все заграждающие объекты (например, деревья, стены и т.д.).

4. Указания по технике безопасности

- Перед началом проведения любого рода работ на датчике движения следует отключить подачу напряжения!
- При проведении монтажа подключаемый электропровод должен быть обесточен. Поэтому, в первую очередь, следует отключить подачу тока и проверить отсутствие напряжения с помощью индикатора напряжения.
- Монтажные работы по подключению светильника относятся к категории работ с сетевым напряжением. Поэтому они должны проводиться согласно инструкциям по монтажу, предписанным законодательством страны, и при соблюдении условий подключения изделий в электросеть (DE-VDE 0100, AT-ÖVE-EN 1, CH-SEV 1000).
- Следите, чтобы сенсор был оснащен линейным защитным предохранителем 10 А. Кроме того, провод для присоединения к сети должен иметь диаметр сечения не более 10 мм.
- Регулировку времени и сумеречного включения следует производить только при смонтированной линзе.

5. Установка / Монтаж к стене

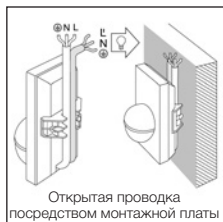
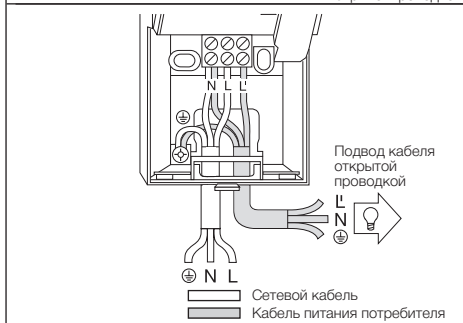
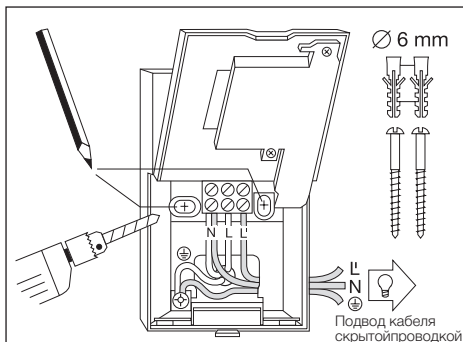

Примечание: Для настенного монтажа также можно использовать дополнительно приобретаемый внутренний угловой настенный кронштейн. Благодаря этому кабели удобно прокладываются за устройством сверху и через отверстие кабельного подвода для открытого монтажа.

Для предотвращения ложного включения светильника в результате теплового излучения, место монтажа должно находиться на расстоянии не менее 50 см от постороннего источника света. Для обеспечения радиуса действия в 5 / 12 м сенсор следует монтировать на высоте приблизительно в 2 м. Порядок монтажа: 1. Снимите декоративную блинду **2**. 2. Отведите фиксатор **6** и откиньте нижнюю часть корпуса. 3. Обозначьте отверстия для сверления. 4. Просверлите отверстия и вставьте дюбеля (Ø 6 мм). 5. Для соединения проводов открытой или скрытой проводкой пробейте отверстия, предусмотренные для монтажа.

6. Протяните через отверстия провода и присоедините их. Для соединения кабеля открытой проводкой применяйте уплотнители.

а) Присоединение сетевого провода

Сетевой провод состоит из 2 - 3 жил:

L = Фаза

N = Нулевой провод

PE = провод заземления (⊕)

В случае сомнения идентифицируйте кабель с помощью индикатора, затем снова отключите напряжение. Присоедините фазный (L) и нулевой провод (N) к соответствующим зажимам. Провод заземления присоедините к контакту заземления (⊕).

При необходимости в сетевой провод может быть смонтирован выключатель для включения и выключения сетевого тока. Как альтернатива, сенсор можно включить вручную на установленное время с помощью переключателя, находящегося в сетевой проводке.

б) Присоединение провода питания электроприемника к светильнику состоит также из 2-3 жил. Токоведущий провод светильника присоединяется к клемме, обозначенной буквой L'. Нулевой провод электроприемника присоединяется вместе с нулевым проводом сетевого

кабеля к клемме, обозначенной буквой N. Защитный провод присоединяется к клемме для заземления (⊕).

7. Прикрутите корпус и закройте крышку.

8. Наденьте сенсорную линзу с (радиус действия по выбору, макс. 5 м или 12 м) см. главу Регулировка радиуса действия. 9. Выполните регули-

ровку времени включения **5** и сумеречного включения **4** (см. главу Эксплуатация). 10. Установите декоративную бленду **2** и затяните крепежным винтом **1** предохраняющим от нежелательного снятия бленды. **Важно:** Неправильное присоединение проводов может привести к повреждению прибора.

6. Монтаж с помощью угольника

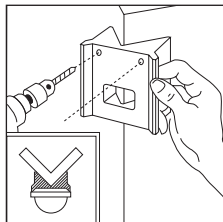
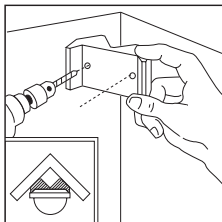

Угловые настенные кронштейны IS 2180-2 служат для удобного монтажа на внутренних и внешних углах. Используйте угловой настенный кронштейн в качестве шаблона для сверления отверстий. Тем самым отверстие будет просверлено под правильным углом, и угловой настенный кронштейн будет установлен без каких-либо проблем. Угловые настенные кронштейны (EAN 40071085131 черного цвета / 40071085148 белого цвета) доступны в качестве принадлежности.

7. Эксплуатация

Выполнив подключение проводов к сети, закрыв корпус и установив линзу, светильник можно

запустить в эксплуатацию. За декоративной блендой **2** находятся два регулятора. **Важно:** Регулировку

времени и сумеречного включения следует производить только при установленной линзе.



Продолжительность включения (регулировка времени) Требуемое время освещения может быть установлено в диапазоне между 5 сек. до макс. 15 мин. Повернув регулятор до упора влево, устанавливается наиболее

короткое время освещения - ок. 5 сек., а повернув регулятор до упора вправо - макс. 15 мин. При установке зоны обнаружения и для проведения эксплуатационного теста рекомендуется устанавливать минимальное время освещения.

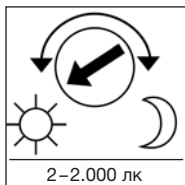

Установка сумеречного порога (порог срабатывания) Желаемый порог срабатывания сенсора можно установить плавно от прим. 2 до 2.000 лк. При повороте регулятора до упора влево устанавливается режим дневного освещения со значением ок. 2.000 лк.

При повороте регулятора до упора вправо устанавливается режим сумеречного освещения со значением ок. 2 лк. При установке зоны обнаружения и для проведения эксплуатационного теста при дневном свете регулятор должен быть повернут до упора влево.

8. Установка радиуса действия

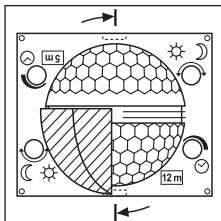

Линза инфракрасного сенсора IS 2180-2 поделена на две зоны обнаружения. С помощью одной зоны достигается радиус действия макс. 5 м, а с помощью другой - макс. 12 м (при соблюдении монтажной высоты ок. 2 м). После установки линзы (линза должна быть зафиксирована в предустановленной направляющей)

внизу справа можно считать выбранный макс. радиус действия 12 м или 5 м. Линзу можно удалить, поддев сбоку отверткой, и вновь установить на требуемый радиус действия.

9. Примеры

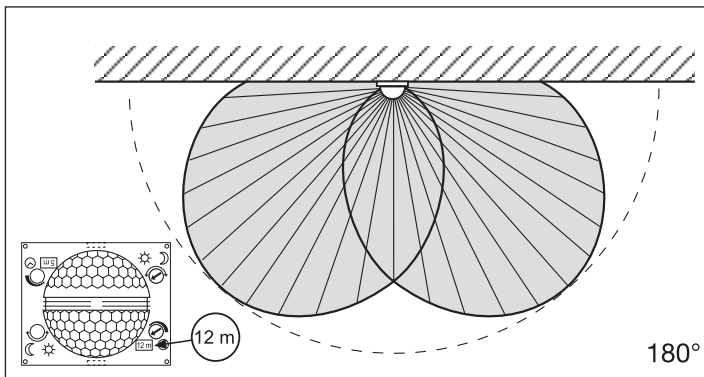
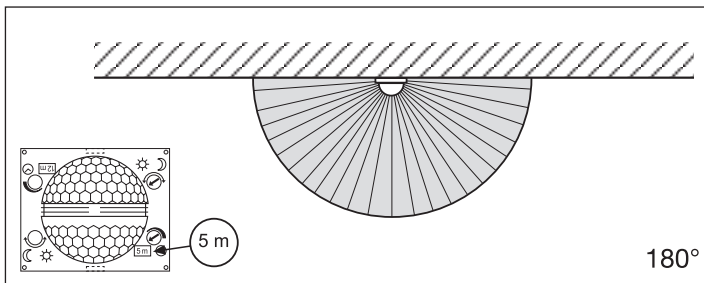

10. Точная регулировка с помощью сферических заслонок

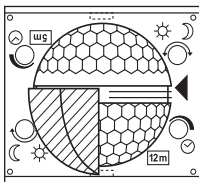
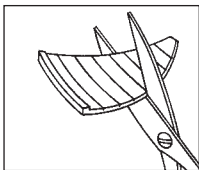

Для исключения некоторых участков, например дорожек, из зоны обнаружения или для целенаправленного контроля участков зоны обнаружения можно устанавливать с помощью полусферических заслонок.

Требуемая форма придается полусферическим заслонкам благодаря горизонтальным и вертикальным перфорационным линиям, по которым можно отрывать или отрезать ножницами. После придания нужной формы заслонки вставляются в самое верхнее углубление, расположенное в

середине линзы. Фиксация заслонок производится декоративной блендой. (См. ниже: Примеры, демонстрирующие уменьшение угла обнаружения и радиуса действия.)

11. Примеры

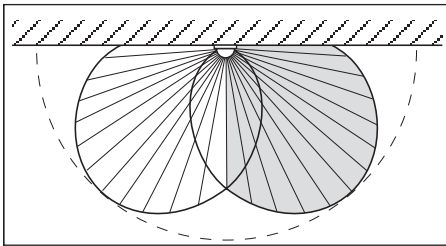
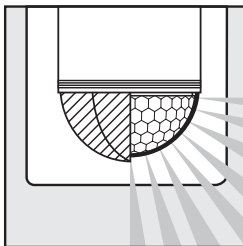
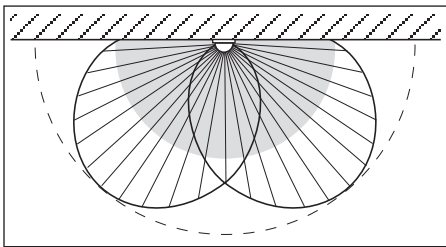
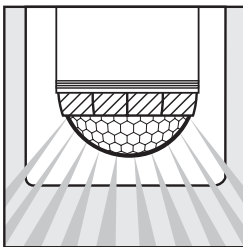

12. Примеры подключения

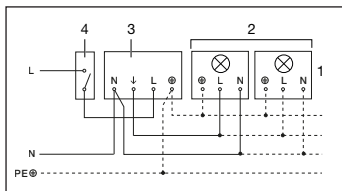

1. Светильник без нулевого провода

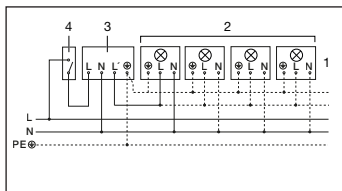

2. Светильник с имеющимся нулевым проводом

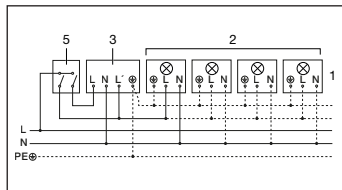

3. Подключение через переключатель на несколько направлений для ручного и автоматического режима

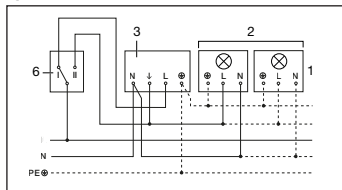

4. Подключение через переключатель включения и выключения лампы для режима постоянного освещения и автоматического режима
Положение I: автоматический режим
Положение II: ручной режим постоянного освещения
Внимание: выключение светильника невозможно, можно лишь переключать из режима I в режим II.

- 1) Напр. 1-4 лампы накаливания по 100 Вт
- 2) Потребитель, освещение макс. 1.000 Вт (см. „Технические данные“)
- 3) Соединительные зажимы инфракрасного сенсора IS 2180-2
- 4) Выключатель внутри дома
- 5) Переключатель на несколько направлений внутри дома, ручной, автоматический режим
- 6) Переключатель включения и выключения лампы с нескольких мест внутри дома, автоматический режим, режим постоянного освещения

13. Эксплуатация / уход

Инфракрасный сенсор предназначен для автоматического включения освещения. Изделие не предназначено для применения в качестве охранной сигнализации, т.к. не имеет требуемой гарантии исклю-

чения саботажа. Погодные условия могут влиять на работу датчика движения. При сильных порывах ветра, метели, дожде, граде может произойти ошибочное включение, поскольку сенсор не способен от-

личать резкое изменение температуры от источника тепла. Загрязнения на регистрирующей линзе можно удалять влажным сукном (не используя моющие средства).

14. неполадки при эксплуатации

Неполадка	Причина	Устранение
На IS 2180-2 нет напряжения	<ul style="list-style-type: none"> ■ Дефект предохранителя, не включен ■ Короткое замыкание ■ Выключен сетевой выключатель 	<ul style="list-style-type: none"> ■ Заменить предохранитель, включить сетевой выключатель, проверить провод индикатором напряжения ■ Проверить соединения ■ Включить
IS 2180-2 не включается	<ul style="list-style-type: none"> ■ При дневном режиме, установка сумеречного порога установлена в ночной режим ■ Дефект лампы накаливания ■ Выключен сетевой выключатель ■ Дефект предохранителя ■ Неправильно установлена зона обнаружения 	<ul style="list-style-type: none"> ■ Произвести новую регулировку ■ Заменить лампу накаливания ■ Включить ■ Заменить предохранитель, при необходимости проверить соединение ■ Произвести новую регулировку
IS 2180-2 не выключается	<ul style="list-style-type: none"> ■ Имеется постоянное движение в зоне обнаружения ■ В зоне обнаружения находится включенный светильник, постоянно включается вновь в результате изменения температуры ■ Посредством переключателя на несколько направлений внутри дома установлен на режим постоянного освещения 	<ul style="list-style-type: none"> ■ Проверить зону и, при необходимости, произвести новую регулировку или установку заслонок ■ Изменить зону обнаружения или положение заслонок ■ Установить переключатель на несколько направлений в автоматический режим включения
IS 2180-2 постоянно переключается ВКЛ / ВЫКЛ	<ul style="list-style-type: none"> ■ В зоне обнаружения находится включенный светильник ■ В зоне обнаружения находятся животные ■ В зоне обнаружения находится теплоизлучающий объект (например, вытяжка) 	<ul style="list-style-type: none"> ■ Изменить зону обнаружения или положение заслонок, увеличить расстояние ■ Оградить зону или установить заслонки ■ Оградить зону или установить заслонки
Нежелательное включение IS 2180-2	<ul style="list-style-type: none"> ■ В зоне движения происходит движение деревьев и кустов ■ Включается в результате движения автомашин на дороге ■ Включается в результате неожиданного перепада температур при изменении погоды (ветер, дождь, снег) или потока воздуха из вентиляционной системы, открытых окон 	<ul style="list-style-type: none"> ■ Изменить зону обнаружения с помощью заслонок ■ Изменить зону обнаружения с помощью заслонок ■ Изменить зону или место монтажа

15. Утилизация

Электроприборы, комплектующие и упаковку следует направлять на экологичную вторичную переработку.



Не выбрасывать электроприборы

в бытовые отходы!
Только для стран ЕС:
Согласно действующей Европейской директиве по отработанному электрическому и электронному оборудованию и ее реализации в национальных

законодательствах отработанные электроприборы должны собираться отдельно и направляться на экологичную вторичную переработку.

16. Гарантия производителя

Вы, как покупатель, имеете предусмотренные законом права в отношении продавца. Если такие права существуют в вашей стране, то наша гарантия не сокращает и не ограничивает их. Мы предоставляем Вам **5-летнюю** гарантию на безупречные характеристики и надлежащую работу вашего сенсорного изделия STEINEL Professional. Мы гарантируем, что это изделие не имеет дефектов материала, конструкции и производственного брака. Мы гарантируем работоспособность всех электронных конструктивных элементов и кабелей, а также отсутствие дефектов во всех использованных материалах и на их поверхности.

Предъявление требований:

Если Вы хотите заявить рекламацию по вашему изделию, отправьте изделие в собранном и упакованном виде вместе с приложенным кассовым чеком или квитанцией с датой продажи и указанием наименования изделия вашему дилеру

или непосредственно нам по адресу: REAL Electro, 109029, Москва, ул. Средняя Калитниковская, д. 26/27. Поэтому мы рекомендуем вам сохранить кассовый чек или квитанцию о продаже до истечения гарантийного срока. Компания STEINEL не несет риски и расходы на транспортировку в рамках возврата изделия. Информацию о том, как заявить о гарантийном случае, вы найдете на нашей домашней странице www.steinel-rusland.ru Если у вас наступил гарантийный случай или имеются вопросы по вашему изделию, вы можете в любое время позвонить в Службу технической поддержки по телефону +7(495) 230 31 32.

5 Л Е Т
ГАРАНТИИ
ПРОИЗВОДИТЕЛЯ

STEINEL GmbH

Dieselstraße 80-84

33442 Herzebrock-Clarholz

Tel: +49/5245/448-188

www.steinel.de



Contact

www.steinel.de/contact

