

**D** STEINEL-Schnell-Service  
Dieselstraße 80-84  
33442 Herzebrook-Clarholz  
Tel.: +49/5245/448-188  
Fax: +49/5245/448-197  
www.steinel.de

**A** I. MÜLLER  
Peter-Paul-Str. 15  
A-2201 Gerasdorf bei Wien  
Tel.: +43/2246/2146  
Fax: +43/2246/25466  
info@imueller.at

**CH** PUAG AG  
Oberebenestrasse 51  
CH-5620 Bremgarten  
Tel.: +41/56/648888  
Fax: +41/56/6488880  
info@puag.ch

**GB** STEINEL U.K. LTD.  
25, Manasty Road · Axis Park  
Orton Southgate  
GB-Peterborough Cambs PE2 6UP  
Tel.: +44/1733/366-700  
Fax: +44/1733/366-701  
steinel@steinel.co.uk

**IRL** STC SOCKET TOOL COMPANY Limited  
8, Queen Street, Smithfield  
IRL-Dublin 7  
Tel.: +353/1/8725433  
Fax: +353/1/8725195  
sockettool@eircom.net

**F** DUVAUCHEL S.A.  
ACTICENTRE - CTR 2  
Rue des Farnards - Bat. M - Lot 3  
F-59818 Lesquin Cedex  
Tél.: +33/3/20303400  
Fax: +33/3/20303420  
info@duvauchel.com

**NL** VAN SPIJK AGENTUREN BV  
Postbus 2  
NL-5688 ZH Oirschot  
De Scheper 260  
NL-5688 HP Oirschot  
Tel.: +31/499/571810  
Fax: +31/499/575795  
info@vsa-hegema.nl  
www.vsa-hegema.nl

**B** VSA handel Bvba  
Hagelberg 29  
B-2440 Geel  
Tel.: +32/14/256050  
Fax: +32/14/256059  
info@vsahandel.be  
www.vsahandel.be

**L** A. R. Tech.  
19, Rue Eugène Ruppert, Cloche D'Or  
BP 1044  
L-1010 Luxembourg  
Tel.: +352/49/3333  
Fax: +352/40/2634  
com@artech.lu

**I** STEINEL Italia S.r.l.  
Largo Donegani 2  
I-20121 Milano  
Tel.: +39/02/96457231  
Fax: +39/02/96459295  
info@steinel.it  
www.steinel.it

**E** SAET-94 S.L.  
C/ Trepadella, n° 10  
Pol. Ind. Castellbisbal Sud  
E-08755 Castellbisbal (Barcelona)  
Tel.: +34/93/7722849  
Fax: +34/93/7720180  
saet94@saet94.com

**P** PRONODIS - Sol. Tec., Lda  
Zona Industrial Vila Verde Sul, Lt 14  
P-3770-305 Oliveira do Bairro  
Tel.: +351/234/484031  
Fax: +351/234/484033  
pronodis@pronodis.pt

**S** KARL H STRÖM AB  
Verktysvägen 4  
S-553 02 Jönköping  
Tel.: +46/36/314240  
Fax: +46/36/314249  
www.khs.se

**DK** BROMMANN ApS  
Ellegaardvej 18  
DK-6400 Sønderborg  
Tel.: +45/74428862  
Fax: +45/74434360  
brommann@brommann.dk

**FIN** Oy Hedtec Ab  
Hedengren yhtiö · Lauttasaarentie 50  
FIN-00200 Helsingki  
Tel.: +358/9/682881  
Fax: +358/9/673813  
www.hedtec.fi/valaistus · lighting@hedtec.fi

**N** Vilan AS  
Tvetenveien 30 B  
N-0666 Oslo  
Tel.: +47/22725000  
Fax: +47/22725001  
post@vilan.no

**GR** PANOS Lingonis + Sons O. E.  
Aristofanous 8 Str.  
GR-10554 Athens  
Tel.: +30/210/3212021  
Fax: +30/210/3218630  
lygonis@otenet.gr

**TR** EGE SENSÖRLÜ AYDINLATMA İTH. İHR.  
TİC. VE PAZ. Ltd. STİ.  
Gersan Sanayi Sitesi 659  
Sokak No. 510  
TR-06370 Bati Sitesi (Ankara)  
Tel.: +90/312/2551233  
Fax: +90/312/2556041  
www.egeaydinlatma.com

**ATERSAN İTHALAT MAK. İNŞ. TEKNİK  
MLZ. SAN. ve TIC. A.Ş.**  
Tersane Cad. No: 63  
34420 Karaköy / İstanbul  
Tel. +90/212/2920664 Pbx.  
Fax. +90/212/2920665  
info@atersan.com · www.atersan.com

**CZ** ELNAS s.r.o.  
Oblekovicke 394  
CZ-67181 Znojmo  
Tel.: +420/515/220126  
Fax: +420/515/244347  
www.elnas.cz

**PL** LANGE ŁUKASZUK Sp.j.  
Byków 25a  
PL-55-095 Mirków  
Tel.: +48/71/3980861  
Fax: +48/71/3980819  
firma@langelukaszuk.pl

**H** DINOCOOP Kft  
Radvány u. 24  
H-1118 Budapest  
Tel.: +36/1/3193064  
Fax: +36/1/3193066  
dinocoop@dinocoop.hu

**LT** KVARCAS  
Neries krantine 32  
LT-48463, Kaunas  
Tel.: +370/37/408030  
Fax: +370/37/408031  
info@kvarcas.lt

**EST** FORTRONIC AS  
Teguri 45c  
EST 50113 Tartu  
Tel.: +372/7/475208  
Fax: +372/7/367229  
info@fortronic.ee

**SLO** LOG Zabnica D.O.O.  
Podjetje Za Trgovino  
Srednje Bitnje 70  
SLO-4209 Zabnica  
Tel.: +386/42/312000  
Fax: +386/42/312331  
info@log.si

**SK** NECO s.r.o.  
Ruzová ul. 111  
SK-01901 Ilava  
Tel.: +421/42/4456710  
Fax: +421/42/4456711  
steinel@neco.sk

**RO** Steinel Distribution SRL  
Parc industrial Metrom  
RO - 500269 Brasov  
Str. Carpatilor nr. 60  
Tel.: +40(0)268530000  
Fax: +40(0)268531111  
www.steinel.ro

**HR** DALJINSKO UPRAVLJANJE d.o.o.  
B. Smetane 10  
HR-10000 Zagreb  
Tel.: +385/1/3886677  
Fax: +385/1/3880247  
daljinsko-upravljanje@zg.inet.hr

**LV** AMBERGS SIA  
Brīvības gatve 195-16  
LV-1039 Rīga  
Tel.: +371/7/550740  
Fax: +371/7/552850  
www.ambergs.lv

**RUS** Производитель:  
STEINEL Vertrieb GmbH & Co. KG  
D-33442 Херцброк-Клархольц  
Германия  
Тел.: +49(0)5245/448-0  
Факс: +49(0)5245/448-197

SVETILNIKI  
Str. Malaya Ordinka, 39  
RUS-113184 Moskva  
Tel.: +7/95/2372858  
Fax: +7/95/2371182  
goncharov@o-svet.ru

**L 265 S / L 265-5**

**i**

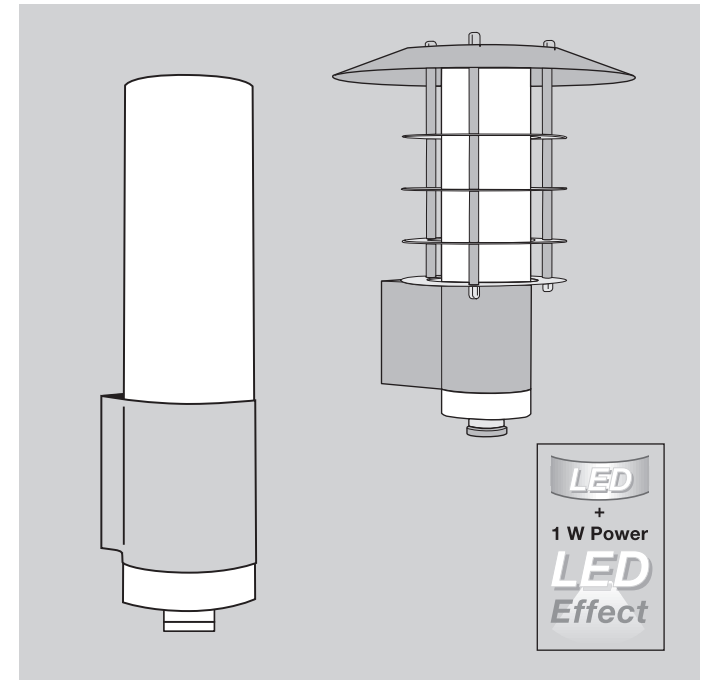

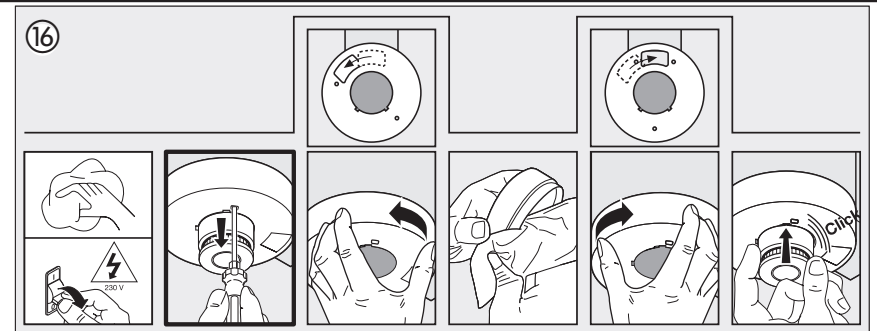
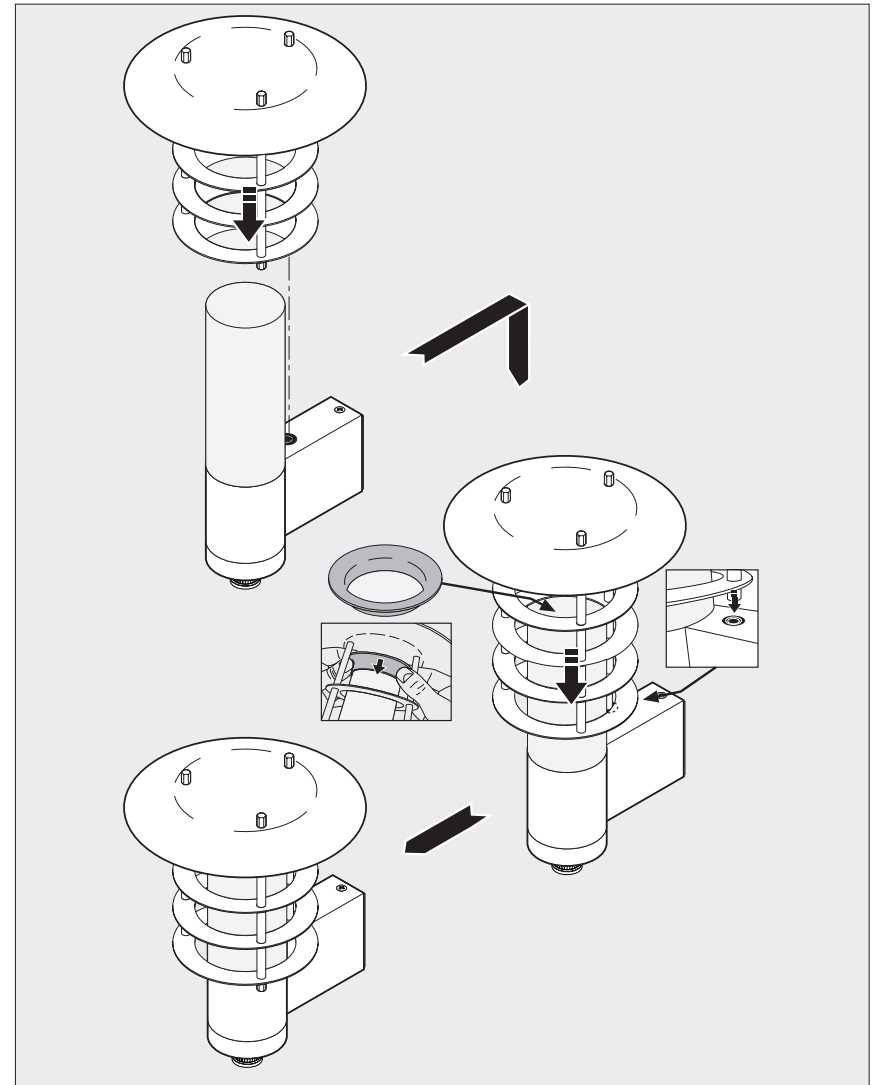
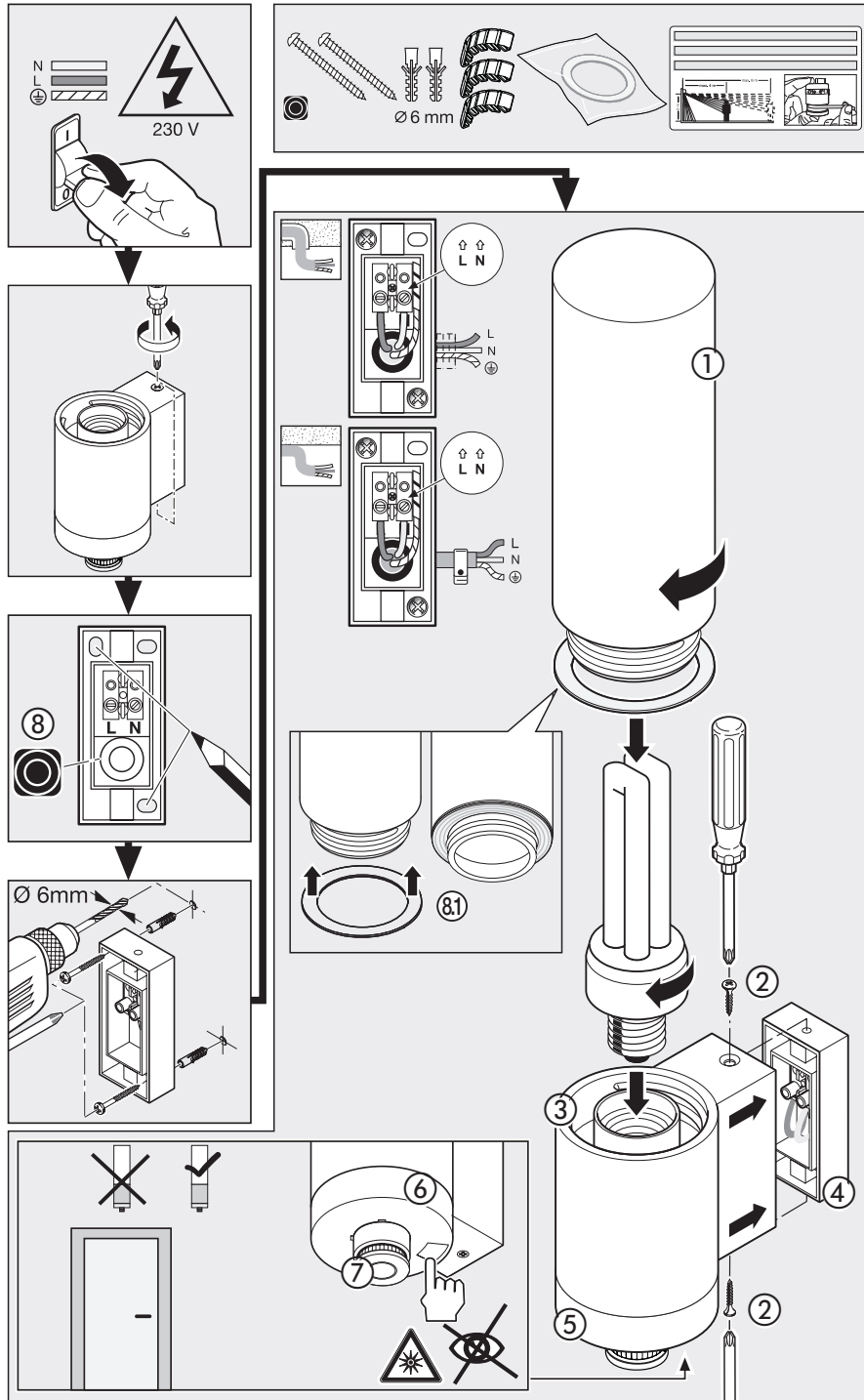

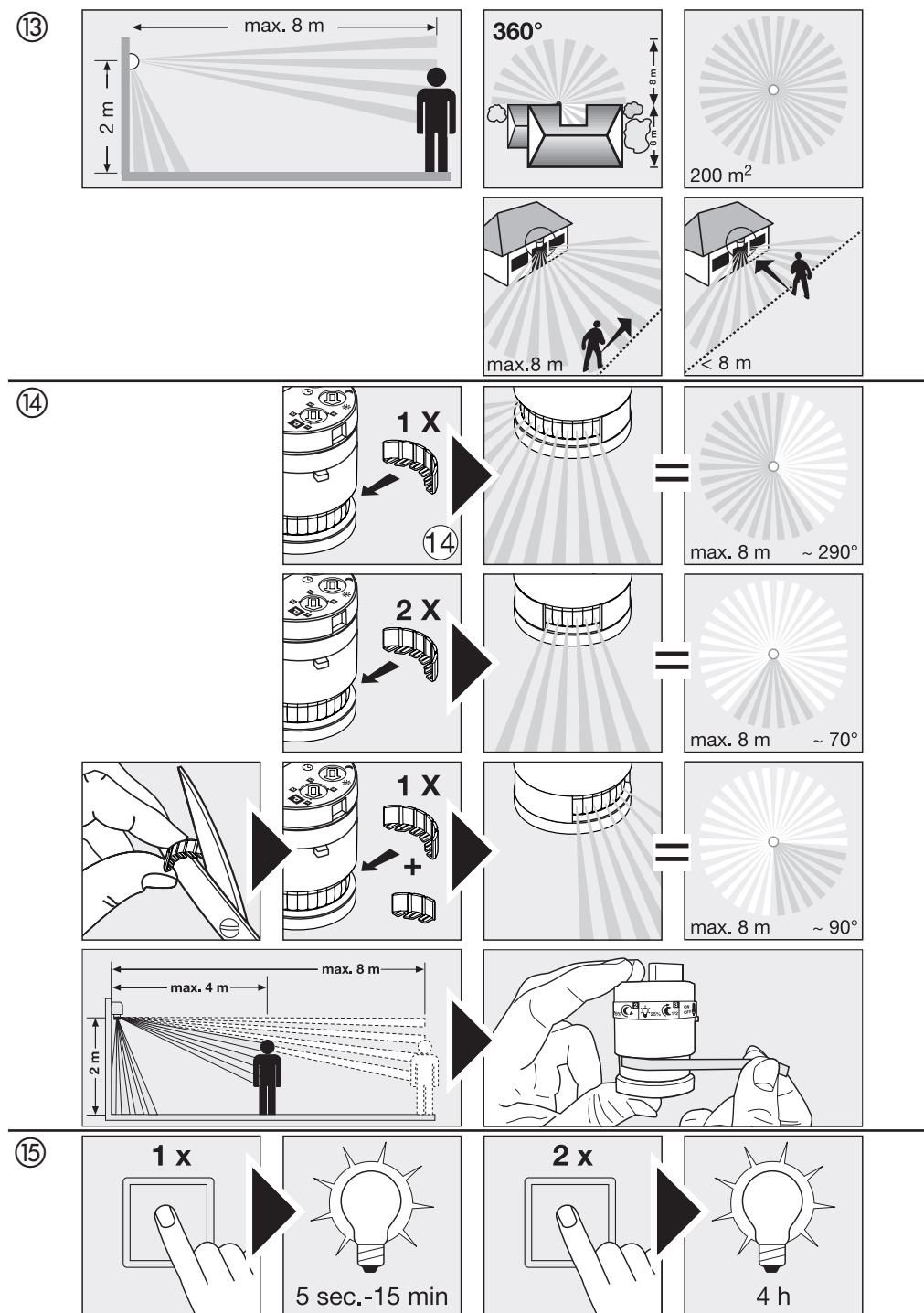
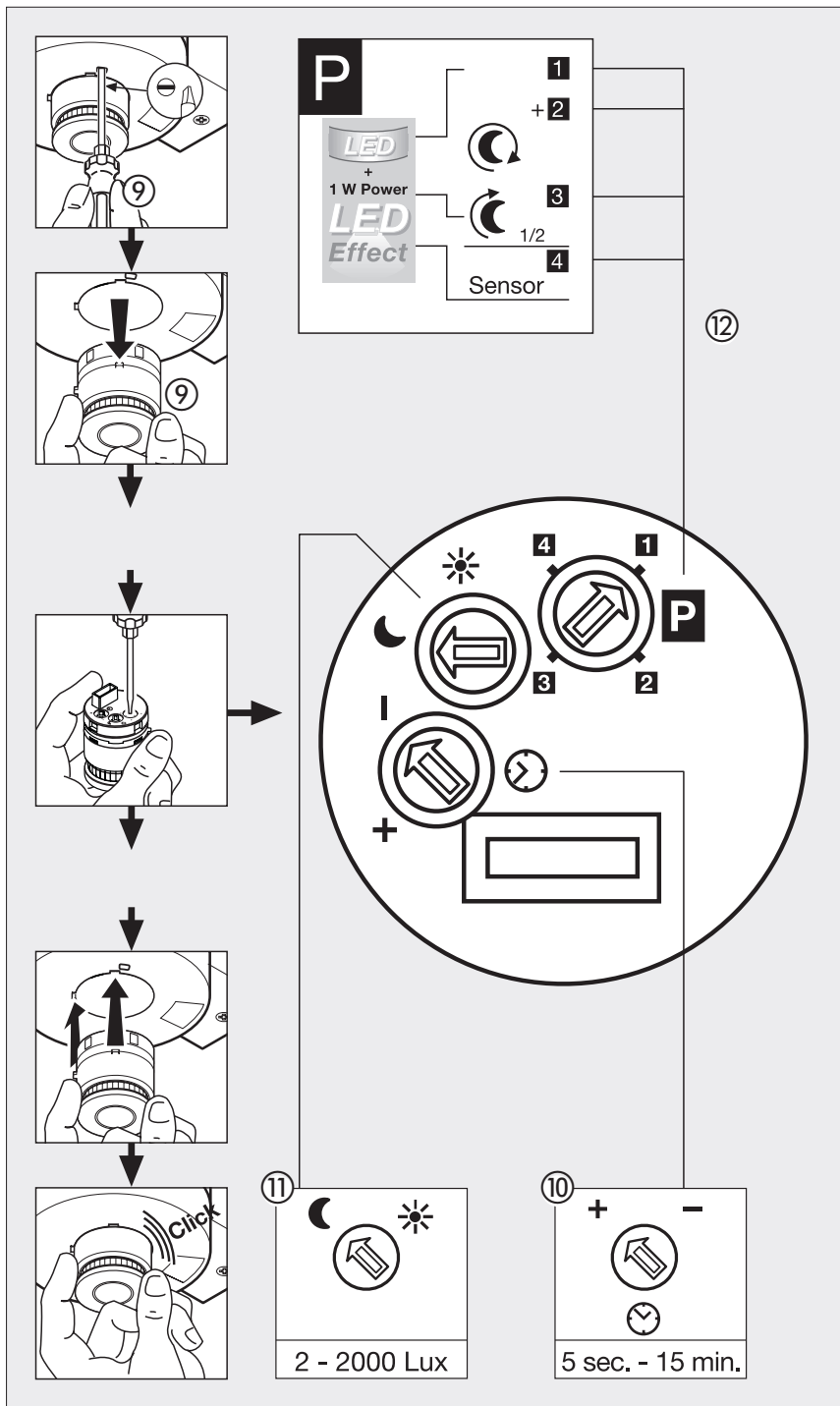

## D Montageanleitung

### Sehr geehrter Kunde,

vielen Dank für das Vertrauen, das Sie uns beim Kauf Ihrer neuen STEINEL-SensorLeuchte entgegengebracht haben. Sie haben sich für ein hochwertiges Qualitätsprodukt entschieden, das mit größter Sorgfalt produziert, getestet und verpackt wurde.

### Das Prinzip 13

#### LED-Lichtkranz und Power-LED-Effektlicht

Die LED's leuchten dämmerungsgesteuert. Ideal, um z. B. Hausnummern dauerhaft zu beleuchten. Auf Wunsch auch nur bei Bewegung.

#### Zugeschaltetes Energiesparleuchtmittel bei Personenerkennung

Wird vom Minisensor eine Person erkannt, so schaltet sich das Energiesparleuchtmittel für die eingestellte Zeit ein.

Der integrierte Hochleistungs-Infrarot-Sensor besteht aus einem 360° Doppelsensor, der die unsichtbare Wärmestrahlung von sich bewegenden Körpern (Menschen, Tieren etc.) erfasst.

Bitte machen Sie sich vor der Installation mit dieser Montageanleitung vertraut. Denn nur eine sachgerechte Installation und Inbetriebnahme gewährleistet einen langen, zuverlässigen und störungsfreien Betrieb.

Wir wünschen Ihnen viel Freude an Ihrer neuen STEINEL-SensorLeuchte.

Diese so erfasste Wärmestrahlung wird elektronisch umgesetzt und schaltet die Leuchte automatisch ein. Durch Hindernisse wie z. B. Mauern oder Glasscheiben wird keine Wärmestrahlung erkannt, es erfolgt also auch keine Schaltung. Es wird ein Erfassungswinkel von 360° mit einem Öffnungswinkel von 90° erreicht. Feldüberwachung unterhalb des Sensors gewährleistet einen Unterkriechschutz.

**Wichtig:** Die sicherste Bewegungserfassung haben Sie, wenn die SensorLeuchte seitlich zur Gehrichtung montiert wird und keine Hindernisse (wie z. B. Bäume, Mauern etc.) die Sicht des Sensors behindern.

Die Reichweite ist eingeschränkt, wenn Sie direkt auf die Leuchte zugehen.

## ! Sicherheitshinweise

- Bei der Montage muss die anzuschließende elektrische Leitung spannungsfrei sein. Daher als Erstes Strom abschalten und Spannungsfreiheit mit einem Spannungsprüfer überprüfen.
- Bei der Installation der SensorLeuchte handelt es sich um eine Arbeit an der Netzspannung. Sie muss daher fachgerecht nach den landesüblichen Installationsvorschriften und Anschlussbedingungen durchgeführt werden. (D)-VDE 0100, (A)-ÖVE/ÖNORM E8001-1, (CH)-SEV 1000

- Nur Original-Ersatzteile verwenden.
- Reparaturen dürfen nur durch Fachwerkstätten durchgeführt werden.
- Das Leuchtenglas ① muß mit dem Dichtungsring ③ fest mit dem Leuchtengehäuse ③ verschraubt werden.

## Gerätebeschreibung

- ① Leuchtenglas
- ② Sicherungsschraube
- ③ Leuchtengehäuse
- ④ Wandhalter
- ⑤ LED-Lichtkranz
- ⑥ Power-LED-Effektlicht
- ⑦ Minisensoreinheit (entnehmbar zur komfortablen Funktionseinstellung)
- ⑧ Dichtstopfen

- ③ Dichtungsring
- ⑨ Rastnase zum Entnehmen der Sensoreinheit
- ⑩ Zeiteinstellung
- ⑪ Dämmerungseinstellung
- ⑫ Programmeinstellung
- ⑬ Das Prinzip
- ⑭ Justierung Erfassungsbereich
- ⑮ Dauerlichtfunktion
- ⑯ Betrieb / Pflege

## Installation

Der Montageort sollte mindestens 50 cm von einer anderen Leuchte entfernt sein, da Wärmestrahlung zur Auslösung des Systems führen kann. Um die angegebene Reichweite von 8 m zu erzielen, sollte die Montagehöhe max. 2 m betragen.

#### Anschluss der Netz- und Verbraucherzuleitung (s. Abb.)

Die Netz-zuleitung besteht aus einem 3-adrigen Kabel:

- L** = Phase (meistens schwarz oder braun)
- N** = Neutralleiter (meistens blau)
- PE** = Schutzleiter (grün/gelb)

Phase (**L**), Neutralleiter (**N**) werden an die Lüsterklemme angeschlossen. Ein Vertauschen der Anschlüsse führt im Gerät oder Ihrem Sicherungskasten später zum Kurzschluss. In diesem Fall müssen die einzelnen Kabel identifiziert und neu montiert werden. Schutzleiter (**PE**) isolieren und einfach beilegen.

**Hinweis:** In die Netz-zuleitung kann selbstverständlich ein Netzschalter zum Ein- und Ausschalten montiert sein. Für die Funktion Dauerlicht ist dies Voraussetzung (s. Kapitel Dauerlichtfunktion) ⑮.

Im Zweifel müssen Sie die Kabel mit einem Spannungsprüfer identifizieren; anschließend wieder spannungsfrei schalten.

## Funktionen ⑩, ⑪, ⑫

Nach der Installation kann die SensorLeuchte in Betrieb genommen werden. Auf der abnehmbaren Sensoreinheit befinden sich die Stellregler zur Zeit-, Dämmerungs- und Programm-einstellung. Nach Betätigen der Rastnase ⑨ mit einem

Schlitz-Schraubendreher kann die Sensoreinheit zur komfortablen Einstellung entnommen werden. Dabei schaltet die SensorLeuchte auf Dauerlicht.

#### Ausschaltverzögerung (Zeiteinstellung) ⑩ (Werkseinstellung: 5 Sek.)

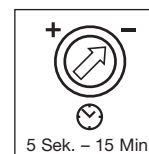

Stufenlos einstellbare Leuchtdauer von 5 sek. bis 15 min.  
Einstellregler auf - gestellt = kürzeste Zeit (5 Sek.)  
Einstellregler auf + gestellt = längste Zeit (15 min.)  
Bei Einstellung des Erfassungsbereiches wird empfohlen die kürzeste Zeit - zu wählen.

#### Dämmerungseinstellung (Ansprechschwelle) ⑪ (Werkseinstellung: Tageslichtbetrieb 2000 Lux)



Stufenlos einstellbare Ansprechschwelle des Sensors von 2 - 2000 Lux.  
Einstellregler auf ☀ gestellt = Tageslichtbetrieb ca. 2000 Lux.  
Einstellregler auf ☾ gestellt = Dämmerungsbetrieb ca. 2 Lux.  
Zur Einstellung des Erfassungsbereiches bei Tageslicht ist der Einstellregler auf ☀ (Tageslichtbetrieb) zu stellen.

#### Programmeinstellung ⑫ (Werkseinstellung: Programm 1)

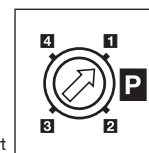

Die folgenden Programme beziehen sich nur auf den LED-Lichtkranz und das Power-LED-Effektlicht. Das Hauptlicht schaltet ab eingestelltem Dämmerungswert bei Bewegung immer ein und nach abgelaufener Zeiteinstellung wieder aus.

- Programm 1 + 2: Komfortprogramm LED:**
  - LEDs leuchten ab eingestelltem Dämmerungswert die ganze Nacht.
- Programm 3: Komfort-Sparprogramm LED\*:**
  - LEDs leuchten ab eingestelltem Dämmerungswert bis Mitte der Nacht.
  - Danach schalten die LEDs bei Bewegung ein.
- Programm 4: Standardprogramm LED:**
  - LEDs schalten bei Bewegung ein.
  - Nach abgelaufener Zeiteinstellung gehen LEDs aus



\* Hinweis zu Komfort-Sparprogramm LED 3:

In dem Sensor ist keine Uhr integriert, die Mitte der Nacht wird nur über die Länge der Dunkelphasen ermittelt. Daher ist es für eine einwandfreie Funktion wichtig, dass die Leuchte während dieser Zeit dauerhaft mit Spannung versorgt wird. Während der ersten Nacht (Einnessphase) sind die LEDs komplett aktiv. Die Werte werden netzausfallsicher gespeichert.

Wir empfehlen, die Spannung im Programm 3 nicht zu unterbrechen. Die Werte werden über mehrere Nächte ermittelt, daher sollte im evtl. Fehlerfall über mehrere Nächte beobachtet werden, ob sich die Ausschaltzeit der LEDs in Richtung Mitte der Nacht verändert.

## Justierung Erfassungsbereich 14

Je nach Bedarf kann der Erfassungsbereich eingeschränkt werden. Die beiliegenden Abdeckblenden dienen dazu, beliebig viele Linsensegmente abzudecken. Somit werden Fehlschaltungen durch z. B. Autos, Passanten etc. ausgeschlossen

oder Gefahrenstellen gezielt überwacht. Die Abdeckblenden und Abdeckfolien können entlang der vorgeordneten Einteilungen getrennt werden. Danach werden sie einfach auf die Linse gesteckt, bzw. geklebt.

## Dauerlichtfunktion 15

Wird ein Netzschalter in die Netzzuleitung montiert, sind neben dem einfachen Ein- und Ausschalten folgende Funktionen möglich:

### Sensorbetrieb

#### 1) Licht einschalten (wenn Leuchte AUS):

Schalter 1 x AUS und AN.

Leuchte bleibt für die eingestellte Zeit an.

#### 2) Licht ausschalten (wenn Leuchte AN):

Schalter 1 x AUS und AN.

Leuchte geht aus bzw. in den Sensorbetrieb über.

### Dauerlichtbetrieb

#### 1) Dauerlicht einschalten:

Schalter 2 x AUS und AN. Die Leuchte wird für 4 Stunden auf Dauerlicht gestellt (rote LED leuchtet hinter der Linse).

Anschließend geht sie automatisch wieder in den Sensorbetrieb über (rote LED aus).

#### 2) Dauerlicht ausschalten:

Schalter 1 x AUS und AN. Leuchte geht aus bzw. in den Sensorbetrieb über.

### Wichtig:

Das mehrmalige Betätigen des Schalters sollte schnell hintereinander erfolgen (im Bereich 0,5 – 1 Sek.).

## Technische Daten

Leistung:	LED-Effektlicht und LED-Powerlicht, ca. 1 W nur Energiesparleuchtmittel mit max. Ø 48 mm / max. 15 W Tipp: Cool-White (6000 K). Damit harmonisieren LED- und Hauptlicht sehr gut.
Spannung:	230 – 240 V, 50/60 Hz
Erfassungswinkel:	360° mit 90° Öffnungswinkel und Unterkriechschutz
Reichweite des Sensors:	max. 8 m rundum
Zeiteinstellung:	5 Sek. – 15 Min.
Dämmerungseinstellung:	2 – 2000 Lux
Programmeinstellung:	4 praxisorientierte Programme (s. oben)
Dauerlicht:	schaltbar (4 Std.) Voraussetzung: Schalter in Netzzuleitung
Temperaturbereich:	- 10 °C bis + 50 °C
Schutzart:	IP 44
Schutzklasse:	II

## Betrieb/Pflege 16

Die SensorLeuchte eignet sich zum automatischen Schalten von Licht. Witterungseinflüsse können die Funktion der SensorLeuchte beeinflussen, bei starken Windböen, Schnee, Regen, Hagel kann es zu einer Fehlauslösung kommen, da die plötzlichen Temperaturschwankungen nicht von Wärmequellen

unterschieden werden können. Die Erfassungslinse kann bei Verschmutzung mit einem feuchten Tuch (ohne Reinigungsmittel) gesäubert werden. Zur Reinigung des LED-Lichtkranzes 5 kann die Minisensoreinheit 7 entnommen werden.

## CE Konformitätserklärung

Dieses Produkt erfüllt die Niederspannungsrichtlinie 06/95/EG die EMV-Richtlinie 04/108/EG und die RoHS-Richtlinie 02/95/EG.

## Betriebsstörungen

Störung	Ursache	Abhilfe
SensorLeuchte ohne Spannung	<ul style="list-style-type: none"> <li>■ Sicherung defekt, nicht eingeschaltet, Leitung unterbrochen</li> <li>■ Kurzschluss</li> </ul>	<ul style="list-style-type: none"> <li>■ neue Sicherung, Netzschalter einschalten; Leitung mit Spannungsprüfer überprüfen</li> <li>■ Anschlüsse überprüfen</li> </ul>
SensorLeuchte schaltet nicht ein	<ul style="list-style-type: none"> <li>■ bei Tagesbetrieb, Dämmerungseinstellung steht auf Nachtbetrieb</li> <li>■ Leuchtmittel defekt</li> <li>■ Netzschalter AUS</li> <li>■ Sicherung defekt</li> <li>■ Erfassungsbereich nicht gezielt eingestellt</li> <li>■ interne elektrische Sicherung wurde aktiviert (rote LED blinkt schnell)</li> <li>■ Netzanschlussklemme nicht richtig aufgesteckt</li> </ul>	<ul style="list-style-type: none"> <li>■ neu einstellen (Regler 11)</li> <li>■ Leuchtmittel austauschen</li> <li>■ Einschalten</li> <li>■ neue Sicherung, evtl. Anschluss überprüfen</li> <li>■ neu justieren</li> <li>■ SensorLeuchte aus- und nach ca. 5 Sek. wieder einschalten</li> <li>■ Klemme fest zusammendrücken</li> </ul>
SensorLeuchte schaltet nicht aus	<ul style="list-style-type: none"> <li>■ dauernde Bewegung im Erfassungsbereich</li> <li>■ Sensoreinheit ist nicht eingerastet</li> </ul>	<ul style="list-style-type: none"> <li>■ Bereich kontrollieren und evtl. neu justieren</li> <li>■ Sensoreinheit mit leichtem Druck einrasten</li> </ul>
LEDs gehen nicht wie gewünscht um ca. Mitternacht aus	<ul style="list-style-type: none"> <li>■ externe Lichtquelle (z. B. anderer Bewegungsmelder oder -leuchte) schaltet die SensorLeuchte inaktiv</li> </ul>	<ul style="list-style-type: none"> <li>■ SensorLeuchte gegen das fremde Licht abschotten, SensorLeuchte mehrere Tage beobachten, sie benötigt einige Zeit, um sich wieder auf den richtigen Wert einzustellen</li> </ul>
LEDs schalteten nicht komplett aus	<ul style="list-style-type: none"> <li>■ Komfortprogramm gewählt</li> </ul>	<ul style="list-style-type: none"> <li>■ Programmwahlschalter auf 4</li> </ul>
SensorLeuchte schaltet unerwünscht ein	<ul style="list-style-type: none"> <li>■ Wind bewegt Bäume und Sträucher im Erfassungsbereich</li> <li>■ Erfassung von Autos auf der Straße</li> <li>■ plötzliche Temperaturveränderung durch Witterung (Wind, Regen, Schnee) oder Abluft aus Ventilatoren, offenen Fenstern</li> </ul>	<ul style="list-style-type: none"> <li>■ Bereich umstellen</li> <li>■ Bereich umstellen</li> <li>■ Bereich verändern, Montageort verlegen</li> </ul>
SensorLeuchte Reichweitenveränderung	<ul style="list-style-type: none"> <li>■ andere Umgebungstemperaturen</li> </ul>	<ul style="list-style-type: none"> <li>■ Erfassungsbereich durch Abdeckschalen genau einstellen</li> </ul>
Rote LED blinkt schnell	<ul style="list-style-type: none"> <li>■ interne Sicherung aktiviert</li> </ul>	<ul style="list-style-type: none"> <li>■ SensorLeuchte aus- und nach 5 Sek. wieder einschalten</li> </ul>
LED-Lichtkranz trotz Dunkelheit aus	<ul style="list-style-type: none"> <li>■ Programm 3 oder 4 gewählt</li> </ul>	<ul style="list-style-type: none"> <li>■ Programm ändern</li> </ul>

## Funktionsgarantie

Dieses STEINEL-Produkt ist mit größter Sorgfalt hergestellt, funktions- und sicherheitsgeprüft nach geltenden Vorschriften und anschließend einer Stichprobenkontrolle unterzogen. STEINEL übernimmt die Garantie für einwandfreie Beschaffenheit und Funktion. Die Garantiefrist beträgt 36 Monate und beginnt mit dem Tag des Verkaufs an den Verbraucher. Wir beseitigen Mängel, die auf Material- oder Fabrikationsfehlern beruhen, die Garantieleistung erfolgt durch Instandsetzung oder Austausch mangelhafter Teile nach unserer Wahl. Eine Garantieleistung entfällt für Schäden an Verschleißteilen sowie für Schäden und Mängel, die durch unsachgemäße Behandlung oder Wartung auftreten. Weitergehende Folgeschäden an fremden Gegenständen sind ausgeschlossen.

Die Garantie wird nur gewährt, wenn das unzerlegte Gerät mit kurzer Fehlerbeschreibung, Kassenbon oder Rechnung (Kaufdatum und Händlerstempel), gut verpackt, an die zutreffende Servicestation eingesandt wird.

### Reparaturservice:

Nach Ablauf der Garantiezeit oder Mängeln ohne Garantieanspruch repariert unser Werksservice. Bitte das Produkt gut verpackt an die nächste Servicestation senden.





## GB Installation instructions

### Dear Customer,

Congratulations on purchasing your new STEINEL SensorLight and thank you for the confidence you have shown in us. You have chosen a high-quality product that has been manufactured, tested and packed with the greatest care.

Please familiarise yourself with these instructions before attempting to install the SensorLight because prolonged reliable and trouble-free operation will only be ensured if it is fitted properly. We hope your new STEINEL SensorLight will bring you lasting pleasure.

### Principle 13

#### LED light corona and Power LED effect light

The LEDs are twilight controlled. Ideal for permanently illuminating house numbers, for example. If preferred, also only in response to movement.

#### Activation of low-energy bulb on detecting persons

When the mini-sensor detects a person, the low-energy bulb comes "ON" for the period of time selected.

The integrated high-performance infrared sensor is equipped with a double 360° sensor that detects the invisible heat emitted by moving objects (persons, animals etc.).

The heat detected in this way is converted electronically into a signal that switches the light "OFF" automatically. Heat is not detected through obstacles, such as walls or panes of glass. Heat radiation of this type will, therefore, not trigger the sensor. The unit achieves a coverage angle of 360° with an aperture angle of 90°. A sneak-by guard ensures coverage below the sensor.

**Important:** The most reliable way of detecting motion is to install the SensorLight with the sensor aimed across the direction in which a person would walk and by ensuring that no obstacles (such as trees and walls, for example) obstruct the line of sensor vision.

Reach is limited when walking directly towards the light.

### Safety instructions

- During installation, the electrical wiring being connected must be dead. Therefore, switch off the power first and use a voltage tester to check that the power supply is disconnected.
- Installing the SensorLight involves work on the mains voltage supply. This work must therefore be carried out professionally in accordance with national wiring regulations and electrical operating conditions. (D)- VDE 0100, (A)-ÖVE/ÖNORM E8001-1, (CH)-SEV 1000

- Only use genuine replacement parts.
- Repairs must only be made by specialist workshops.
- The glass shade ① must be screwed firmly onto the light housing ③ with the sealing ring ⑧.

### System components

- |  |   |
|--|---|
| ① Glass shade  | ⑧ Sealing ring                            |
| ② Retaining screw  | ⑨ Engagement lug for removing sensor unit |
| ③ Light housing  | ⑩ Time setting                            |
| ④ Wall mount   | ⑪ Twilight setting                        |
| ⑤ LED corona of light                                      | ⑫ Programme setting                       |
| ⑥ Power LED Effect Light                                   | ⑬ Principle                               |
| ⑦ Mini-sensor unit (removes for ease of setting functions) | ⑭ Adjusting the detection zone            |
| ⑧ Sealing plug   | ⑮ Manual override                         |
|  | ⑯ Operation / Maintenance                 |

### Installation

The site of installation should be at least 50 cm away from another light because heat radiated from it may activate the system. To obtain the specified reach of 8 m, the sensor should be installed at a height of no more than 2 m.

#### Connecting the mains and load supply lead (see illustration)

The mains supply lead is a 3-core cable.

**L** = phase conductor (usually black or brown)

**N** = neutral conductor (usually blue)

**PE** = protective-earth conductor (green/yellow)

Connect the phase conductor (**L**), neutral conductor (**N**) to the terminal block. Getting the cable connections crossed will produce a short circuit in the unit or in your fuse box. In this case, you must identify the individual cables and re-connect them. Insulate protective-earth conductor (**PE**) and simply place it next to terminal block.

**Note:** A mains switch for switching the unit ON and OFF may of course be installed in the mains supply lead. A mains switch is required for the manual override function (see Manual override function) ⑮.

If in doubt, a voltage detector must be used to identify the lead; subsequently disconnect the power supply again.

## Functions 10, 11, 12

Once installed, the sensor can be put into operation. Control dials are provided on the sensor unit for selecting time, twilight and programme settings. After pressing the engagement

lug ⑨ with a flat-bladed screwdriver, the sensor unit can be removed for ease of setting. In this case, the SensorLight automatically switches to constant output.

#### Switch-off delay (time setting) 10 (factory setting: 5 sec.)

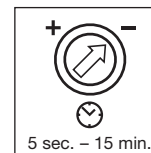

Light "ON" duration can infinitely varied from 5 sec. to 15 min. Control dial set to - = shortest time (5 sec.) Control dial set to + = longest time (15 min.) When setting the detection zone, it is recommended to select the shortest time -.

#### Twilight setting (sensor response threshold) 11 (factory setting: daylight operation 2000 lux)

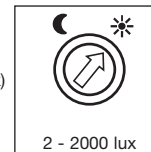

The sensor's response threshold can be infinitely varied from 2 - 2000 lux. Control dial set to ☀ = daylight operation at approx. 2000 lux. Control dial set to ☾ = night-time operation at approx. 2 lux. To adjust the detection zone in daylight, the control dial must be set to ☀ (daylight operation).

#### Programme setting 12 (factory setting: programme 1)

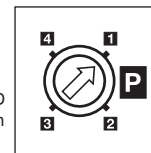

The following programmes only relate to the LED corona of light and the Power LED effect light. Once ambient light levels reach the twilight setting, the main light always switches "ON" in response to movement and "OFF" again after the selected time setting.

#### Programme 1 + 2: LED comfort programme:

- LEDs "ON" from twilight setting for the whole night.

#### Programme 3: LED comfort economy programme\*:

- LEDs "ON" from twilight setting to the middle of the night.
- The LEDs then switch "ON" in response to movement.

#### Programme 4: LED standard programme:

- LEDs switch "ON" in response to movement.
- LEDs go out when time setting elapses.



\* Note on LED comfort economy programme 3:

The sensor does not have any integrated clock. The middle of the night is only determined on the basis of the length of darkness phases. To work perfectly, therefore, it is important for the light to be permanently connected to the power supply during this period. During the first night (calibration phase) the LEDs remain activated. Values remain saved even in the event of mains power failure.

We recommend not to interrupt the power supply in programme 3. As the values are determined over several nights, the sensor should, in the event of any fault, be observed over several nights to ascertain whether the LED switch-off time moves towards the middle of the night.

## Adjusting the detection zone ⑭

The detection zone can be limited to suit requirements. The shrouds supplied with the light can be used to mask out as many lens segments as you wish. This prevents the light from being activated unintentionally, e.g. by cars, passers-by etc.

and allows you to target danger spots. The shrouds and shroud foils can be divided along the grooves. They can then simply be pushed or stuck onto the lens.

## Manual override function ⑮

If a mains switch is installed in the mains supply lead, the light is capable of the following functions in addition to the simple "ON"/"OFF" function:

### Sensor mode

#### 1) Switch light "ON" (when light is "OFF"):

Turn switch "OFF" and "ON" once.

Light stays "OFF" for the period selected.

#### 2) Switch light "OFF" (when light is "ON"):

Turn switch "OFF" and "ON" once.

The light goes out or switches to sensor mode.

### Manual override

#### 1) Activate manual override:

Switch 2 x "OFF" and "ON". The light will stay on for 4 hours (red LED lights up behind the lens).

Then it returns automatically to sensor mode (red LED off).

#### 2) Deactivate manual override:

Turn switch "OFF" and "ON" once. The light goes out or switches to sensor mode.

### Important:

The switch should be actuated in rapid succession (in the 0.5 – 1 sec. range).

## Technical specifications

Output:	LED effect light and LED Power light, approx. 1W Energy-saving lamps only, max. dia. 48 mm / max. 15 W Tip: Choose cool white (6000 K) and the LED will harmonise very well with the main light.
Voltage:	230 – 240 V, 50/60 Hz
Angle of coverage:	360° with 90° angle of aperture and sneak-by guard
Sensor reach:	8 m max. all round
Time setting:	5 sec. – 15 min.
Twilight setting:	2 – 2000 lux
Programme setting:	4 programmes geared to practical needs (see above)
Manual override:	selectable (4 hours) provided switch in mains power supply lead
Temperature ranging from:	- 10° C bis + 50° C
Protection class:	IP 44
Protection class:	II

## Operation/Maintenance ⑯

The SensorLight is suitable for switching light "OFF" automatically. Weather conditions may affect the way the SensorLight functions. Strong gusts of wind, snow, rain or hail may cause the light to come "ON" when it is not wanted because the sensor is unable to distinguish sudden changes of temperature

from sources of heat. The detector lens may be cleaned with a damp cloth if it gets dirty (do not use cleaning agents). The mini-sensor unit ⑦ can be removed for cleaning the LED corona ⑤.

## CE Declaration of conformity

This product complies with Low Voltage Directive 06/95/EC, EMC Directive 04/108/EC and RoHS Directive 02/95/EC.

## Troubleshooting

Malfunction	Cause	Remedy
SensorLight without power	<ul style="list-style-type: none"> <li>■ Fuse has blown; not switched "ON"; break in wiring</li> <li>■ Short circuit</li> </ul>	<ul style="list-style-type: none"> <li>■ Fit new fuse; switch "ON" mains switch; check wiring with voltage tester</li> <li>■ Check connections</li> </ul>
SensorLight will not switch "ON"	<ul style="list-style-type: none"> <li>■ Twilight control set to night-time during daytime operation</li> <li>■ Bulb faulty</li> <li>■ Mains power switch "OFF"</li> <li>■ Fuse faulty</li> <li>■ Detection zone not properly targeted</li> <li>■ Internal electrical fuse has been activated (red LED flashing rapidly)</li> <li>■ Mains terminal not connected properly</li> </ul>	<ul style="list-style-type: none"> <li>■ Re-adjust (control ⑩)</li> <li>■ Change bulb</li> <li>■ Switch "ON"</li> <li>■ Fit new fuse, check connection if necessary</li> <li>■ Re-adjust</li> <li>■ Switch SensorLight "OFF" and back "ON" again after 5 sec.</li> <li>■ Firmly press terminal together</li> </ul>
SensorLight will not switch "OFF"	<ul style="list-style-type: none"> <li>■ Permanent movement in the detection zone</li> <li>■ Sensor unit not properly engaged</li> </ul>	<ul style="list-style-type: none"> <li>■ Check detection zone and re-adjust if necessary</li> <li>■ Lightly press sensor unit to clip it into place</li> </ul>
LEDs do not go out at about midnight as desired	<ul style="list-style-type: none"> <li>■ External light source (e.g. other motion detector or light) inactivating the SensorLight</li> </ul>	<ul style="list-style-type: none"> <li>■ Shade SensorLight from extraneous light, observe SensorLight for several days as it takes time to return to the correct value</li> </ul>
LEDs do not switch "OFF" completely	<ul style="list-style-type: none"> <li>■ Comfort programme selected</li> </ul>	<ul style="list-style-type: none"> <li>■ Turn programme selector dial to 4</li> </ul>
Sensor light switching "ON" when it should not	<ul style="list-style-type: none"> <li>■ Wind is moving trees and bushes in the detection zone</li> <li>■ Cars in the street are being detected</li> <li>■ Sudden change in temperature due to weather (wind, rain, snow) or air expelled from fans, open windows</li> </ul>	<ul style="list-style-type: none"> <li>■ Change detection zone</li> <li>■ Change detection zone</li> <li>■ Change detection zone, change site of installation</li> </ul>
Change in SensorLight reach	<ul style="list-style-type: none"> <li>■ Differing ambient temperatures</li> </ul>	<ul style="list-style-type: none"> <li>■ Use shrouds to define detection zone precisely</li> </ul>
Red LED flashing rapidly	<ul style="list-style-type: none"> <li>■ Internal fuse activated</li> </ul>	<ul style="list-style-type: none"> <li>■ Switch SensorLight "OFF" and back "ON" again after 5 sec.</li> </ul>
LED corona "OFF" although it is dark	<ul style="list-style-type: none"> <li>■ Programme 3 or 4 selected</li> </ul>	<ul style="list-style-type: none"> <li>■ Change programme</li> </ul>

## Functional Warranty

This STEINEL product has been manufactured with great care, tested for proper operation and safety in accordance with applicable regulations and then subjected to random sample inspection. Steinel guarantees that it is in perfect condition and proper working order. The warranty period is 36 months and starts on the date of sale to the consumer. We will remedy defects caused by material flaws or manufacturing faults. The warranty will be met by repair or replacement at our own discretion. The warranty shall not cover damage to wear parts, damage or defects caused by improper treatment or maintenance. Further consequential damage to other objects shall be excluded.

Claims under the warranty will only be accepted if the product is sent fully assembled and well packed complete with a brief description of the fault as well as a receipt or invoice (date of purchase and dealer's stamp) to the appropriate Service Centre.

### Repair Service:

Our Customer Service Department will repair faults not covered by warranty or after the warranty period. Please send the product well packed to your nearest Service Centre.

**36 month**  
FUNCTIONAL  
WARRANTY

## F Instructions de montage

### Cher client,

Nous vous remercions de la confiance que vous témoignez à STEINEL en achetant cette lampe à détecteur. Vous avez choisi un article de très grande qualité, fabriqué, testé et conditionné avec le plus grand soin.

Avant de l'installer, veuillez lire attentivement ces instructions de montage. En effet, seules une installation et une mise en service correctement effectuées garantissent durablement un fonctionnement impeccable et fiable. Nous souhaitons que votre nouvelle lampe à détecteur STEINEL vous apporte entière satisfaction.

### Le principe ⑬

**Couronne lumineuse LED et éclairage LED effet Power**  
L'allumage et l'extinction des LED sont pilotés par un interrupteur crépusculaire. C'est idéal par ex. pour éclairer en permanence les numéros de maison. Sur demande, éclairage uniquement en cas de mouvement.

#### Eclairage supplémentaire par ampoule à économie d'énergie en cas de mouvement

Lorsque le minidétecteur détecte une source de chaleur, il déclenche en plus l'allumage de l'ampoule à économie d'énergie pour la durée programmée.

Le détecteur infrarouge haute performance intégré est composé d'un détecteur double à 360° qui détecte le rayonnement de chaleur invisible émis par les corps en mouvement (personnes, animaux, etc.).

Ce rayonnement de chaleur capté est ensuite traité par un système électronique qui met en marche la lampe. Les obstacles comme les murs ou les vitres s'opposent à la détection du rayonnement de chaleur et empêchent toute commutation. Le détecteur couvre un angle de détection de 360° avec une ouverture angulaire de 90°. La surveillance du champ situé sous le détecteur assure une protection au ras du mur.

**Important :** La détection des mouvements est la plus fiable quand la lampe à détecteur est montée perpendiculairement au sens de passage et qu'aucun obstacle (arbre, mur, etc.) n'obstrue le champ de visée. La portée est réduite si vous vous dirigez directement vers la lampe.

### ⚠️ Consignes de sécurité

- Pendant le montage, les conducteurs à raccorder doivent être hors tension. Il faut donc d'abord couper le courant et s'assurer de l'absence de courant à l'aide d'un testeur de tension.
- L'installation de la lampe à détecteur implique une intervention sur le réseau électrique et doit donc être effectuée correctement et conformément à la norme NF C-15100. (D) - VDE 0100, (A) - ÖVE / ÖNORM E8001-1, (CH) - SEV 1000)

- Utiliser uniquement des pièces de rechange d'origine.
- Les réparations ne doivent être effectuées que par des ateliers spécialisés.
- Il faut veiller à bien mettre en place l'anneau d'étanchéité ⑬ de visser fermement la verrine ① sur le châssis de la lampe ③.

### Description de l'appareil

- ① Verrine de lampe
- ② Vis de blocage
- ③ Châssis de lampe
- ④ Support mural
- ⑤ Couronne lumineuse LED
- ⑥ Eclairage LED effet Power
- ⑦ Minidétecteur (le retirer pour effectuer les réglages)
- ⑧ Bouchon d'étanchéité

- ⑬ Anneau d'étanchéité
- ⑨ Encoche permettant de retirer le minidétecteur
- ⑩ Temporisation
- ⑪ Réglage de crépuscularité
- ⑫ Réglage des programmes
- ⑬ Le principe
- ⑭ Ajustage de la zone de détection
- ⑮ Mode éclairage permanent
- ⑯ Utilisation/Entretien

### Installation

Il faut monter l'appareil à 50 cm au moins de toute lampe dont la chaleur pourrait entraîner un déclenchement intempestif du détecteur. Pour obtenir la portée indiquée de 8 m, la hauteur d'installation doit être de 2 m max.

#### Raccordement des conduites secteur et consommateur (v. ill.)

La conduite secteur est composée d'un câble à 3 conducteurs :

- L** = phase (généralement noir ou marron)
- N** = neutre (généralement bleu)
- PE** = conducteur de terre (vert/jaune)

En cas de doute, il faut identifier les câbles avec un testeur de tension puis les remettre hors tension. Raccorder la phase (**L**) et le neutre (**N**) au domino. Une inversion des branchements entraînera un court-circuit dans l'appareil ou dans le boîtier à fusibles. Dans ce cas, il faut identifier les câbles et les raccorder en conséquence. Isoler la terre (**PE**) et la placer simplement à côté.

**Remarque :** Il est bien sûr possible de monter sur la conduite secteur un interrupteur permettant la mise en ou hors circuit de l'appareil. Ceci est indispensable pour le fonctionnement en éclairage permanent (v. chapitre Fonctionnement en éclairage permanent) ⑯.

## Fonctions ⑩, ⑪, ⑫

Après installation, la lampe à détecteur peut être mise en service. Les boutons de réglage des programmes, de la crépuscularité et de la temporisation sont situés sur le détecteur

amovible. Enfoncer un tournevis plat dans l'encoche ⑨ pour retirer le minidétecteur et procéder aux réglages. La lampe à détecteur passe en éclairage permanent.

**Temporisation de l'extinction (minuterie) ⑩**  
(réglage effectué en usine : 5 s)

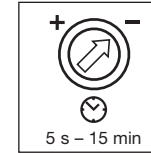

Durée d'éclairage réglable en continu de 5 s à 15 min.

Bouton de réglage sur - = durée minimum (5 s)  
Bouton de réglage sur + = durée maximum (15 min)

Pour le réglage de la zone de détection il est recommandé de sélectionner le temps le plus court.

**Réglage de crépuscularité (seuil de réaction) ⑪**  
(réglage effectué en usine : fonctionnement diurne 2 000 lux)

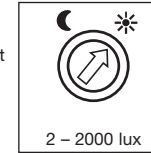

Seuil de réaction du détecteur réglable en continu de 2 - 2 000 lux. Bouton de réglage positionné sur ☀ = fonctionnement diurne env. 2000 lux.

Bouton de réglage positionné sur ☾ = fonctionnement nocturne env. 2 lux.

Pour régler la zone de détection en lumière du jour, il faut placer le bouton de réglage sur ☀ (fonctionnement diurne).

**Réglage des programmes ⑫**  
(réglage effectué en usine : programme 1)

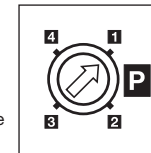

Les programmes suivants concernent uniquement la couronne lumineuse LED et l'éclairage LED effet Power. En présence d'un mouvement, la lumière principale raccordée s'allume à partir de la valeur de crépuscularité réglée et s'éteint lorsque la durée de temporisation réglée s'est écoulée.



**Programme 1 + 2 : programme confort LED :**

- Les LED restent allumées toute la nuit à partir de la valeur de crépuscularité réglée.

**Programme 3 : programme économique confort LED\* :**

- Les LED restent allumées jusqu'à la moitié de la nuit à partir de la valeur de crépuscularité réglée.
- Ensuite, les LED s'allument en cas de mouvement.

**Programme 4 : programme standard LED :**

- Les LED s'allument en présence d'un mouvement.
- Les LED s'éteignent lorsque la durée de temporisation réglée s'est écoulée.



\* Remarque concernant le programme économique confort LED ③ :

Le détecteur n'a pas d'horloge et identifie le milieu de la nuit uniquement au moyen de la durée des phases d'obscurité. C'est pourquoi il est important que la lampe soit en permanence sous tension pendant cette période, afin qu'elle puisse fonctionner parfaitement. Pendant la première nuit (phase d'étalonnage) les LED sont complètement activées. Les valeurs sont enregistrées et restent conservées en cas de panne de courant.

Nous recommandons de ne pas interrompre la tension en cours de programme ③. Les valeurs sont déterminées sur plusieurs nuits, c'est pourquoi en cas de panne, il est nécessaire d'observer sur plusieurs nuits, si le temps de coupure des LED se modifie vers le milieu de la nuit.



## Ajustage de la zone de détection 14

La zone de détection peut être réduite en fonction des besoins. Les caches enfichables sont sécables. Il suffit ensuite de les placer contre la lentille. Ceci permet d'éviter les déclenchements intempestifs provoqués par ex. par des voitures, des

passants, etc. ou de cibler la surveillance des sources de danger. Les caches enfichables peuvent être séparés au niveau des sectionnements prérainurés. Ils sont ensuite simplement placés ou collés sur la lentille.

## Fonction éclairage permanent 15

Si un interrupteur est installé sur la conduite secteur, en plus de l'allumage et de l'extinction, on dispose des fonctions suivantes :

### Fonctionnement avec détecteur

#### 1) Allumer la lumière (si la lampe est sur ARRÊT) :

Actionner l'interrupteur 1 x ARRÊT/MARCHE.

La lampe reste allumée pendant la durée réglée.

#### 2) Éteindre la lumière (si la lampe est sur MARCHE) :

Actionner l'interrupteur 1 x ARRÊT/MARCHE.

La lampe s'éteint et repasse en mode détection.

### Éclairage permanent

#### 1) Activer l'éclairage permanent :

Actionner l'interrupteur 2 x ARRÊT et MARCHE. La lampe est mise en éclairage permanent pendant 4 heures (la LED rouge derrière la lentille clignote). Elle repasse ensuite automatiquement en mode détection (LED rouge éteinte).

#### 2) Éteindre l'éclairage permanent :

Actionner l'interrupteur 1 x ARRÊT/MARCHE. La lampe s'éteint ou bien repasse en mode détection.

### Important :

Il faut actionner l'interrupteur deux fois de suite (en l'espace de 0.5 à 1 seconde).

## Caractéristiques techniques

Puissance :	Lampe LED à effet et lampe LED Power, env. 1W Uniquement ampoules à économie d'énergie avec max. Ø 48 mm / max. 15 W Conseil : utiliser une ampoule Cool white (6000 K) pour une parfaite harmonie avec la LED
Tension :	230 – 240 V, 50/60 Hz
Angle de détection :	360° avec ouverture angulaire de 90° et protection ras du mur
Portée du détecteur :	max. 8 m dans toutes les directions
Temporisation :	5 s – 15 min
Réglage de crépuscularité :	2 – 2000 lux
Réglage du programme :	4 programmes pratiques (voir ci-dessus)
Éclairage permanent :	commutable (4 h) Condition requise : interrupteur installé sur conduite secteur
Intervalle de température :	- 10° C à + 50° C
Indice de protection :	IP 44
Classe :	II

## Utilisation/entretien 16

La lampe à détecteur est conçue pour allumer automatiquement la lumière. Les conditions atmosphériques peuvent influencer le fonctionnement de la lampe à détecteur car les fortes rafales de vent, la neige, la pluie ou la grêle peuvent provoquer un déclenchement intempestif, les variations bru-

tales de température ne pouvant pas être différenciées des sources de chaleur. Si la lentille se salit, on la nettoiera avec un chiffon humide (ne pas utiliser de détergent). Pour faciliter le nettoyage de la couronne lumineuse LED ⑤, l'unité minidé- tecteur ⑦ peut être retirée.

## CE Déclaration de conformité

Ce produit est conforme à la directive basse tension 06/95/CE, à la directive compatibilité électromagnétique 04/108/CE et à la directive RoHS 02/95/CE.

## Dysfonctionnements

Problème	Cause	Remède
La lampe à détecteur n'est pas sous tension	<ul style="list-style-type: none"> <li>■ Fusible défectueux, appareil hors circuit, câble coupé</li> <li>■ Court-circuit</li> </ul>	<ul style="list-style-type: none"> <li>■ Changer le fusible défectueux, mettre l'interrupteur en circuit ; vérifier le câble à l'aide d'un testeur de tension</li> <li>■ Vérifier le branchement</li> </ul>
La lampe à détecteur ne s'allume pas	<ul style="list-style-type: none"> <li>■ En fonctionnement diurne, le réglage de crépuscularité est positionné sur fonctionnement nocturne</li> <li>■ Ampoule défectueuse</li> <li>■ Interrupteur en position ARRÊT</li> <li>■ Fusible défectueux</li> <li>■ Réglage incorrect de la zone de détection</li> <li>■ Le fusible intégré au détecteur a été activé (la LED rouge clignote rapidement)</li> <li>■ La borne de raccordement au secteur n'est pas correctement enfichée</li> </ul>	<ul style="list-style-type: none"> <li>■ Régler à nouveau (bouton ⑩)</li> <li>■ Changer l'ampoule</li> <li>■ Enclencher</li> <li>■ Changer le fusible, éventuellement vérifier le branchement</li> <li>■ Régler à nouveau</li> <li>■ Éteindre la lampe à détecteur et la rallumer après env. 5 s</li> <li>■ Bien enfoncer la borne</li> </ul>
La lampe à détecteur ne s'éteint pas	<ul style="list-style-type: none"> <li>■ Mouvement continu dans la zone de détection</li> <li>■ Le détecteur n'est pas bien inséré</li> </ul>	<ul style="list-style-type: none"> <li>■ Contrôler la zone de détection, éventuellement la régler à nouveau</li> <li>■ Enclencher le détecteur en exerçant une légère pression</li> </ul>
Les LED ne s'éteignent pas comme souhaité aux environs de minuit	<ul style="list-style-type: none"> <li>■ Une autre source lumineuse provoque l'extinction de la lampe à détection</li> </ul>	<ul style="list-style-type: none"> <li>■ Isoler de l'autre source de lumière, observer la lampe à détecteur pendant plusieurs jours, elle a besoin de quelques temps pour s'ajuster à nouveau à la bonne valeur</li> </ul>
Les LED ne s'éteignent pas complètement	<ul style="list-style-type: none"> <li>■ Sélection programme confort</li> </ul>	<ul style="list-style-type: none"> <li>■ Sélectionner le programme 4</li> </ul>
La lampe à détecteur s'allume de façon intempestive	<ul style="list-style-type: none"> <li>■ Le vent agite des arbres et des arbustes dans la zone de détection</li> <li>■ Détection de voitures passant sur la chaussée</li> <li>■ Variations subites de température dues aux intempéries (vent, pluie, neige) ou à des courants d'air provenant de ventilateurs ou de fenêtres ouvertes</li> </ul>	<ul style="list-style-type: none"> <li>■ Modifier la zone</li> <li>■ Modifier la zone</li> <li>■ Modifiez la zone, monter l'appareil à un autre endroit</li> </ul>
Changement de la portée de la lampe à détecteur	<ul style="list-style-type: none"> <li>■ Variations de la température ambiante</li> </ul>	<ul style="list-style-type: none"> <li>■ Réglage de précision de la zone de détection par caches enfichables</li> </ul>
La LED clignote rapidement	<ul style="list-style-type: none"> <li>■ Le fusible intégré à la lampe à détecteur est activé</li> </ul>	<ul style="list-style-type: none"> <li>■ Éteindre la lampe à détecteur et la rallumer après env. 5 s</li> </ul>
La couronne lumineuse LED est éteinte malgré l'obscurité	<ul style="list-style-type: none"> <li>■ Les programmes 3 ou 4 ont été sélectionnés</li> </ul>	<ul style="list-style-type: none"> <li>■ Modifier le programme</li> </ul>

## Service après-vente et garantie

Ce produit STEINEL a été fabriqué avec le plus grand soin. Son fonctionnement et sa sécurité ont été contrôlés suivant des procédures fiables et il a été soumis à un contrôle final par sondage. STEINEL garantit un état et un fonctionnement irréprochable. La durée de garantie est de 36 mois et débute au jour de la vente au consommateur. Nous remédions aux défauts provenant d'un vice de matière ou de construction. La garantie sera assurée à notre discrétion par réparation ou échange des pièces défectueuses. La garantie ne s'applique ni aux pièces d'usure, ni aux dommages et défauts dus à une utilisation ou maintenance incorrectes. Les dommages consécutifs causés à d'autres objets sont exclus de la garantie.

La garantie ne s'applique que si l'appareil non démonté est retourné à la station de service après-vente la plus proche, dans un emballage adéquat, accompagné d'une brève description du défaut et d'un ticket de caisse ou d'une facture-reportant la date d'achat et le cachet du vendeur.

### Service de réparation :

Le service après-vente de notre usine effectue également les réparations non couvertes par la garantie ou survenant après l'expiration de celle-ci. Veuillez envoyer le produit correctement emballé à la station de service après-vente la plus proche.

**36 mois**  
**GARANTIE**  
de fonctionnement

## NL Gebruiksaanwijzing

### Geachte klant,

Hartelijk dank voor het vertrouwen dat u met de aanschaf van uw nieuwe STEINEL-sensorlamp in ons stelt. U heeft een hoogwaardig kwaliteitsproduct gekocht, dat met uiterste zorgvuldigheid vervaardigd, getest en verpakt werd.

### Het principe 13

#### LED-lichtkrans en power-LED-effectlicht

De LED's branden schemeringgestuurd. Dat is ideaal om bijv. huisnummers permanent te verlichten. Indien gewenst ook alleen bij beweging.

#### Extra ingeschakelde spaarlamp bij herkenning van personen

Als de minisensor een persoon herkent, wordt de spaarlamp voor de ingestelde tijd ingeschakeld.

De geïntegreerde, sterke infraroodsensor bestaat uit een 360° dubbele sensor, die de onzichtbare warmtestraling van bewegende mensen, dieren enz. registreert.

Lees voor de installatie deze gebruiksaanwijzing nauwkeurig door, want alleen een vakkundige installatie en ingebruikneming garanderen een duurzaam, betrouwbaar en storingvrij gebruik. Wij wensen u veel plezier met uw nieuwe sensorlamp van STEINEL.

Deze zo geregistreerde warmtestraling wordt elektronisch omgezet en schakelt hierdoor de lamp automatisch aan. Door hindernissen, zoals muren of ruiten, wordt geen warmtestraling herkend, dus vindt ook geen schakeling plaats. Er wordt een registratiehoek van 360° met een openingshoek van 90° bereikt. Een registratie onder de sensor is gegarandeerd door een onderkruipbescherming.

**Belangrijk:** De beste bewegingsregistratie heeft u als de sensorlamp zijdelings in de looprichting wordt gemonteerd en geen hindernissen (zoals bomen, muren enz.) het zicht van de sensor belemmeren.

De reikwijdte is beperkt als u recht op de lamp toeloopt.

### ⚠ Veiligheidsvoorschriften

- Bij de montage moet de aan te sluiten elektrische kabel spanningsvrij zijn. Daarom eerst de stroom uitschakelen en op spanningsloosheid testen met een spanningstester.
- Tijdens de installatie van de sensorlamp wordt gewerkt aan de netspanning. Dit moet vakkundig en volgens de gebruikelijke installatievoorschriften en aansluitingsvoorwaarden worden uitgevoerd. (NL: NEN 1010, B: (ARE) NBN 15-101) (D) - VDE 0100, (A) - ÖVE / ÖNORM E8001-1, (CH) - SEV 1000

- Gebruik uitsluitend originele reserveonderdelen.
- Reparaties mogen uitsluitend door een vakbedrijf worden uitgevoerd.
- Het lampenglas ① moet met de afdichtring ⑧ aan de lampbehuizing ③ worden vastgeschroefd.

### Beschrijving van het apparaat

- ① Lampenglas
- ② Borgschroef
- ③ Lampbehuizing
- ④ Wandhouder
- ⑤ LED-lichtkrans
- ⑥ Power-LED-effectlicht
- ⑦ Minisensorunit (uitneembaar voor een comfortabele functie-instelling)
- ⑧ Afdichtingsdopje

- ⑧ Afdichtring
- ⑨ Blokkering voor het uitnemen van de sensorunit
- ⑩ Tijdsinstelling
- ⑪ Schemerinstelling
- ⑫ Programma-instelling
- ⑬ Het principe
- ⑭ Afstelling registratiebereik
- ⑮ Functie voor permanente verlichting
- ⑯ Gebruik / onderhoud

### Installatie

De plaats van montage moet minimaal 50 cm van een lamp verwijderd zijn, omdat warmtestraling de sensor kan activeren. Om de aangegeven reikwijdte van 8 m te bereiken, mag de montagehoogte max. 2 m zijn.

#### Aansluiting van netsnoer en toevoer verbruiker (zie afb.)

De stroomtoevoer bestaat uit een 3-polige kabel:

- L** = fase (meestal zwart of bruin)
- N** = nuldraad (meestal blauw)
- PE** = aardendraad (groen/geel)

In geval van twijfel moeten de draden met een spanningstester worden geïdentificeerd; vervolgens weer spanningsvrij

maken. De fase (**L**) en de nuldraad (**N**) worden in het kroonsteentje aangesloten. Verwisseling van de aansluitingen leidt in het apparaat of in uw meterkast tot kortsluiting. In dit geval moeten de afzonderlijke kabels geïdentificeerd en opnieuw aangesloten worden. Aardendraad (**PE**) isoleren en gewoon toevoegen.

**Opmerking:** In de stroomtoevoerkabel kan natuurlijk een netschakelaar voor in- en uitschakelen worden gemonteerd. Voor de functie permanente verlichting is dit zelfs noodzakelijk (zie hoofdstuk Permanente verlichting) ⑮.

### Functies ⑩, ⑪, ⑫

Na de installatie kan de sensorlamp in gebruik worden genomen. Op de afneembare sensorunit bevinden zich instelknopjes voor de tijds-, programma- en schemerinstelling. Na het indrukken van de blokkering ⑨ met een sleufschroevendraaier

kan de sensoreenheid voor een eenvoudige instelling worden afgenomen. Daarbij schakelt de sensorlamp over op permanente verlichting.

#### Uitschakelvertraging (tijdsinstelling) ⑩ (instelling af fabriek: 5 sec.)

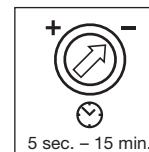

Traploos instelbare brandduur van 5 sec. tot 15 min.

Instelknopje op - = kortste tijd (5 sec.)  
Instelknopje op + = langste tijd (15 min.)

Bij de instelling van het registratiebereik wordt geadviseerd om de kortste tijd - te kiezen.

#### Schemerinstelling (drempelwaarde) ⑪ (instelling af fabriek: daglichtstand 2000 lux)



Traploos instelbare drempelwaarde van de sensor van 2 - 2000 lux.

Instelknopje op ☀ gezet = daglichtstand ca. 2000 lux.  
Instelknopje op ☾ gezet = schemerstand ca. 2 lux.

Voor de instelling van het registratiebereik bij daglicht moet het instelknopje op ☀ (daglichtstand) worden gezet.

#### Programma-instelling ⑫ (instelling af fabriek: programma 1)

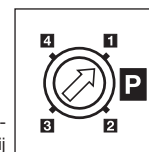

De volgende programma's hebben alleen betrekking op de LED-lichtkrans en het power-LED-effectlicht. Het hoofdlicht schakelt vanaf de ingestelde schemerwaarde bij beweging altijd aan en na afloop van de ingestelde tijd weer uit.



#### Programma 1 + 2: comfortprogramma LED:

- De LED's branden vanaf de ingestelde schemerwaarde de hele nacht.

#### Programma 3: comfort-energiespaarprogramma LED\*:

- De LED's branden vanaf de ingestelde schemerwaarde tot halverwege de nacht.
- Daarna schakelen de LED's bij beweging in.

#### Programma 4: standaardprogramma LED:

- De LED's schakelen bij beweging in.
- Na afloop van de ingestelde tijd gaan de LED's uit



\* Opmerking bij comfort-energiespaarprogramma LED 3:

In de sensor is geen klok geïntegreerd, het midden van de nacht wordt alleen bepaald door de lengte van de donkere fases. Daarom is het voor een storingvrije werking belangrijk dat de lamp gedurende deze tijd van netspanning wordt voorzien. Gedurende de eerste nacht (inmeefase) zijn de LED's compleet actief. De waarden worden zo opgeslagen, dat ze beveiligd zijn tegen stroomuitval.

Wij adviseren om de stroom in programma 3 niet te onderbreken. De waarden worden tijdens meerdere nachten bepaald, daarom moet bij eventuele storingen gedurende meerdere nachten gecontroleerd worden of de uitschakeltijd van de LED's richting middernacht verandert.

## Afstelling registratiebereik 14

Het registratiebereik kan indien gewenst worden beperkt. Met de meegeleverde afdekplaatjes kunnen zoveel lenssegmenten als gewenst worden afgedekt. Hierdoor worden verkeerde schakelingen door bijv. auto's, voetgangers etc. voorkomen of

bepaalde gebieden gericht bewaakt. De afdekplaatjes en afdekfolies kunnen langs de inkepingen afgebroken of doorgesneden worden. Daarna worden ze gewoon op de lens gestoken of geplakt.

## Permanente verlichting 15

Als er een netschakelaar in de kabel gemonteerd wordt, zijn naast het eenvoudige in- en uitschakelen ook de volgende functies mogelijk:

### Sensormodus

#### 1) Licht inschakelen (indien lamp UIT):

Schakelaar 1 x UIT en AAN.

De lamp blijft gedurende de ingestelde tijd aan.

#### 2) Licht uitschakelen (indien lamp AAN):

Schakelaar 1 x UIT en AAN.

De lamp gaat uit resp. schakelt over op sensormodus.

### Permanente verlichting

#### 1) Permanente verlichting inschakelen:

Schakelaar 2 x UIT en AAN. De lamp schakelt gedurende 4 uur over op permanente verlichting (rode LED achter de lens brandt). Vervolgens schakelt de lamp automatisch weer over op sensormodus (rode LED uit).

#### 2) Permanente verlichting uitschakelen:

Schakelaar 1 x UIT en AAN. De lamp gaat uit resp. schakelt over op sensormodus.

#### Belangrijk:

Het meerdere malen op de schakelaar drukken moet snel achter elkaar gebeuren (ca. 0,5 – 1 sec.).

## Technische gegevens

Vermogen:	LED-effectlicht en LED-powerlicht, ca. 1W Alleen spaarlampen met max. Ø 48 mm / max. 15 W Tip: Cool-White (6000 K). Het LED- en hoofdlicht passen daar erg goed bij.
Spanning:	230 – 240 V, 50/60 Hz
Registratiehoek:	360° met 90° openingshoek en onderkruipbescherming
Reikwijdte van de sensor:	max. 8 m rondom
Tijdsinstelling:	5 sec. – 15 min.
Schemerinstelling:	2 – 2000 lux
Programma-instelling:	4 praktijkgerichte programma's (zie boven)
Permanente verlichting:	instelbaar (4 uur) voorwaarde: schakelaar in stroomtoevoerkabel
Temperatuurbereik:	- 10° C tot + 50° C
Bescherming:	IP 44
Beschermingsklasse:	II

## Gebruik/onderhoud 16

De sensorlamp is geschikt voor het automatisch in- en uitschakelen van licht. Weersinvloeden kunnen de werking van de sensorlamp beïnvloeden, bij hevige windvlagen, sneeuw, regen en hagel kan het tot foutieve schakelingen komen, omdat de plotselinge temperatuurswisselingen niet van warm-

tebronnen onderscheiden kunnen worden. De registratielens kan bij vervuiling met een vochtige doek (zonder reinigingsmiddel) worden schoongemaakt. Voor de reiniging van de LED-lichtkrans 5 kan de minisensorunit 7 worden afgenomen.

## CE Conformiteitsverklaring

Dit product voldoet aan de laagspanningsrichtlijn 06/95/EG, de EMC-richtlijn 04/108/EG en de RoHS-richtlijn 02/95/EG.

## Storingen

Storing	Oorzaak	Oplossing
De sensorlamp is zonder spanning	<ul style="list-style-type: none"><li>■ Zekering in meterkast defect, niet ingeschakeld, kabel onderbroken.</li><li>■ Kortsluiting</li></ul>	<ul style="list-style-type: none"><li>■ Nieuwe zekering, netschakelaar inschakelen; kabel testen met spanningstester</li><li>■ Aansluitingen controleren</li></ul>
De sensorlamp schakelt niet aan	<ul style="list-style-type: none"><li>■ Bij daglicht, instelling van de schemerschakelaar staat op nachtstand</li><li>■ Lamp defect</li><li>■ Netschakelaar UIT</li><li>■ Zekering defect</li><li>■ Registratiebereik niet gericht ingesteld</li><li>■ Interne elektrische beveiliging werd geactiveerd (rode LED knippert snel)</li><li>■ Netaansluitingsklem niet goed opgestoken</li></ul>	<ul style="list-style-type: none"><li>■ Opnieuw instellen (regelbaar 11)</li><li>■ Lamp vervangen</li><li>■ Inschakelen</li><li>■ Nieuwe zekering, eventueel aansluiting controleren</li><li>■ Opnieuw instellen</li><li>■ Sensorlamp uit- en na ca. 5 sec. weer inschakelen</li><li>■ Klem stevig samendrukken</li></ul>
De sensorlamp schakelt niet uit	<ul style="list-style-type: none"><li>■ Permanente beweging in het registratiebereik</li><li>■ Sensoreenheid is niet vastgeklemd</li></ul>	<ul style="list-style-type: none"><li>■ Bereik controleren en eventueel opnieuw instellen</li><li>■ Sensorunit met lichte druk vastklikken</li></ul>
De LED's gaan niet zoals gewenst om ca. middernacht uit	<ul style="list-style-type: none"><li>■ Externe lichtbron (bijv. andere bewegingsmelder of -lamp) schakelt de sensorlamp inactief</li></ul>	<ul style="list-style-type: none"><li>■ Sensorlamp tegen het externe licht afschermen. Sensorlamp vervolgens meerdere dagen observeren, want zij heeft wat tijd nodig om weer op de juiste waarde in te stellen</li></ul>
De LED's schakelen niet compleet uit	<ul style="list-style-type: none"><li>■ Comfortprogramma ingesteld</li></ul>	<ul style="list-style-type: none"><li>■ Programmeerkeuzeschakelaar op 4</li></ul>
De sensorlamp schakelt ongewenst aan	<ul style="list-style-type: none"><li>■ Wind beweegt bomen en struiken binnen het registratiegebied</li><li>■ Registratie van auto's op straat</li><li>■ Plotselinge verandering van temperatuur door het weer (wind, regen, sneeuw) of afvoerlucht van ventilatoren, open ramen</li></ul>	<ul style="list-style-type: none"><li>■ Bereik veranderen</li><li>■ Bereik veranderen</li><li>■ Bereik veranderen of montageplaatjes verleggen</li></ul>
Reikwijdteverandering sensorlamp	<ul style="list-style-type: none"><li>■ Andere omgevingstemperaturen</li></ul>	<ul style="list-style-type: none"><li>■ Registratiebereik door afdekplaatjes nauwkeurig instellen</li></ul>
Rode LED knippert snel	<ul style="list-style-type: none"><li>■ Interne zekering geactiveerd</li></ul>	<ul style="list-style-type: none"><li>■ Sensorlamp uit- en na 5 sec. weer inschakelen</li></ul>
LED-lichtkrans ondanks duisternis uit	<ul style="list-style-type: none"><li>■ Programma 3 of 4 gekozen</li></ul>	<ul style="list-style-type: none"><li>■ Ander programma kiezen</li></ul>

## Functiegarantie

Dit STEINEL-product is met grote zorgvuldigheid gefabriceerd, getest op goede werking en veiligheid volgens de geldende voorschriften, en vervolgens steekproefsgewijs gecontroleerd. STEINEL verleent garantie op de storingvrije werking. De garantietermijn bedraagt 36 maanden en gaat in op de datum van aanschaf door de klant. Alle klachten die berusten op materiaal- of fabricagefouten worden door ons opgelost. De garantie bestaat uit reparatie of vernieuwen van de defecte onderdelen, door ons te beoordelen. Garantie vervalt bij schade aan onderdelen, die aan slijtage onderhevig zijn en bij schade of gebreken, die door ondeskundig gebruik of onderhoud ontstaan. Schade aan andere voorwerpen is uitgesloten van garantie.

De garantie wordt alleen verleend als het niet-gedemonteerde apparaat met korte foutbeschrijving, kassabon of rekening (aankoopdatum en winkelierstempel), goed verpakt aan het desbetreffende serviceadres wordt gestuurd.

### Reparatieservice:

Na afloop van de garantietermijn of bij schade die niet onder de garantie valt, kan er ook door ons gerepareerd worden. Gelieve het product goed verpakt aan het dichtstbijzijnde serviceadres op te sturen.



## I Istruzioni per il montaggio

Gentili clienti,

molte grazie per la fiducia che ci avete dimostrato acquistando la Vostra nuova lampada a sensore della STEINEL. Avete scelto un prodotto pregiato di alta qualità costruito, provato e confezionato con la massima cura.

## Il principio 13

**Cornice luminosa di LED e luce ad effetto con power-LED**  
I LED si illuminano in base alla luce crepuscolare. Ideale ad es. per illuminare in modo duraturo i numeri civici. Se si desidera, anche solo in caso di movimento.

**Lampadine a basso consumo energetico collegate che si attivano in caso di rilevamento di persone.**

Se il minisensore rileva la presenza di una persona, la lampadina a basso consumo energetico si accende per il tempo impostato.

Il sensore a raggi infrarossi ad alta prestazione integrato consiste in un doppio sensore da 360° il quale rileva l'invisibile radiazione termica di corpi in movimento (persone, animali, ecc.).

Vi preghiamo di procedere all'installazione solo dopo aver letto attentamente le presenti istruzioni di montaggio. Solo un'installazione ed una messa in funzione effettuate a regola d'arte possono infatti garantire un funzionamento affidabile, privo di disturbi e di lunga durata. Vi auguriamo di essere pienamente soddisfatti della Vostra nuova lampada a sensore STEINEL.

La radiazione termica in tal modo rilevata viene trasformata elettronicamente e provoca l'accensione automatica della lampada. La presenza di ostacoli quali per es. muri o vetri impedisce il riconoscimento dell'irraggiamento termico, l'accensione pertanto non avviene. Viene raggiunto un angolo di rilevamento di 360° con un angolo di apertura di 90°. Il controllo del campo sotto il sensore garantisce la protezione contro lo strisciamento sotto il campo di rilevamento.

**Importante:** Per ottenere il più sicuro rilevamento di movimento montate la lampada sensore lateralmente rispetto alla direzione di passaggio e provvedete affinché non vi siano ostacoli (come per es. alberi, muri, ecc.) che compromettano la visuale del sensore. Il raggio d'azione è limitato, se Vi dirigete direttamente verso la lampada.

## Avvertenze sulla sicurezza

- Per il montaggio la linea elettrica da allacciare deve essere fuori tensione. Prima del lavoro, occorre pertanto togliere la tensione ed accertarne l'assenza mediante uno strumento di misurazione della tensione.
- L'installazione della lampada a sensore richiede lavori alla linea di alimentazione elettrica. Per questo motivo l'installazione deve essere eseguita a regola d'arte. (D) - VDE 0100, (A) - ÖVE / ÖNORM E8001-1, (CH) - SEV 1000

- Utilizzate esclusivamente pezzi di ricambio originali.
- Le riparazioni devono venire effettuate esclusivamente da officine specializzate.
- Il vetro della lampada 1 deve venire ben avvitato all'involucro della lampada 3 mediante l'anello di tenuta 8.

## Descrizione apparecchio

- 1 Vetro della lampada
- 2 Vite di sicurezza
- 3 Involucro della lampada
- 4 Supporto per il montaggio a parete
- 5 cornice luminosa di LED
- 6 Luce ad effetto con power-LED
- 7 Unità minisensore (amovibile per una comoda regolazione delle funzioni)
- 8 Tappo di tenuta

- 8 Anello di tenuta
- 9 Nasello per lo smontaggio dell'unità sensore
- 10 Regolazione del periodo di accensione
- 11 Regolazione di luce crepuscolare
- 12 Impostazione del programma
- 13 Il principio
- 14 Regolazione del campo di rilevamento
- 15 Luce continua
- 16 Funzionamento / Cura

## Installazione

Il luogo di montaggio deve distare almeno 50 cm da un'altra lampada, in quanto l'irraggiamento termico proveniente da quest'ultima può provocare l'intervento del sistema. Per ottenere il raggio d'azione indicato di 8 m, l'altezza di montaggio dovrebbe essere di max. 2 m.

**Collegamento alla linea di allacciamento alla rete e all'utenza (vedi figura)**

Il cavo di collegamento alla rete ha 3 fili.  
**L** = fase (di norma nero o marrone)  
**N** = filo neutro (di norma blu)  
**PE** = conduttore di terra (verde/giallo)

Se avete dei dubbi controllate i cavi con un indicatore di tensione; poi disinserite nuovamente la tensione. Il filo di fase (**L**) ed il conduttore neutro (**N**) si allacciano ai morsetti del lampadario. Lo scambio di collegamenti causa un corto circuito nell'apparecchio. In questo caso è necessario identificare i singoli cavi e rimontarli. Isolare e posizionare accanto il conduttore di terra (**PE**).

**Avvertenze:** ovviamente nella linea di alimentazione della rete può essere installato un interruttore di rete per accendere e spegnere. Per la modalità di funzionamento con luce continua questa è una condizione indispensabile (vedi Capitolo funzionamento con luce continua).

## Funzioni 10, 11, 12

Dopo l'installazione si può mettere in funzionamento la lampada a sensore. Sulla parte amovibile del sensore si trovano il trim per la regolazione del periodo di accensione, la regolazione crepuscolare e l'impostazione del programma. Dopo aver azionato il nasello 9 con

un cacciavite a taglio l'unità sensore può venire prelevata in modo da effettuare comodamente la regolazione. La lampada a sensore si porta automaticamente su luce continua.

**Ritardo dello spegnimento (regolazione del periodo di accensione) 10**  
(impostazione da parte del costruttore: 5 sec.)

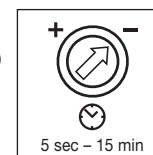

Durata del periodo di illuminazione a regolazione continua tra 5 sec. a max. 15 min.

Regolatore impostato su - = durata minima (5 sec.)  
Regolatore impostato su + = durata massima (15 min.)

Nell'impostazione del campo di rilevamento si consiglia di scegliere il periodo più breve -.

**Regolazione di luce crepuscolare (soglia d'intervento) 11**  
(Impostazione da parte del costruttore: funzionamento con luce diurna 2000 Lux)

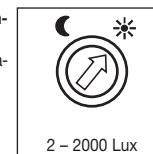

Soglia d'intervento del sensore a regolazione continua da 2 a 2000 Lux.  
Regolatore impostato su ☀ = funzionamento con luce diurna ca. 2000 Lux.  
Regolatore impostato su ☾ = funzionamento con luce crepuscolare ca. 2 Lux.

Per la regolazione del campo di rilevamento in caso di luce diurna il regolatore deve venire impostato su ☀ (funzionamento con luce diurna).

**Impostazione del programma 12**  
(Impostazione da parte del costruttore: Programma 1)

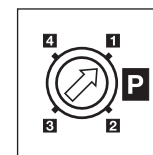

I seguenti programmi si riferiscono solo alla cornice luminosa di e alla luce ad effetto con power-LED. La luce principale a partire da un determinato valore di luce crepuscolare si accende sempre in caso di rilevamento di un movimento e si spegne alla scadenza del periodo impostato.



**Programma 1+2: programma comfort con LED:**

- I LED si accendono a partire dal valore di luce crepuscolare impostato e rimangono accesi per tutta la notte.

**Programma 3: programma comfort a risparmio energetico con LED\*:**

- I LED si accendono a partire dal valore di luce crepuscolare impostato e rimangono accesi fino alla metà della notte.
- Dopo di ciò i LED si accendono quando viene rilevato un movimento.

**Programma 4: programma standard con LED:**

- I LED si accendono al rilevamento di un movimento.
- I LED si spengono alla scadenza del periodo impostato



\* Avvertenza sul programma comfort a risparmio energetico con LED 3:

Nel sensore non è integrato un orologio, il momento in cui si raggiunge la metà della notte viene rilevato solo attraverso la lunghezza delle fasi di oscurità. Per questo motivo è importante ai fini di un perfetto funzionamento che la lampada durante questo periodo venga alimentata ininterrottamente con corrente elettrica. Durante la prima notte (fase di misurazione) i LED sono completamente attivi. I valori vengono memorizzati in modo da non venire persi in caso di mancanza di corrente.

Consigliamo di non interrompere la tensione durante il programma 3. I valori vengono rilevati per più notti consecutive, per questo, nell'eventualità di un errore, si dovrebbe osservare lungo più notti se l'ora di spegnimento dei LED si avvicina effettivamente sempre più alla metà della notte.

## Regolazione del campo di rilevamento ⑭

A seconda delle esigenze è possibile limitare il campo di rilevamento. Le calotte di copertura fornite in dotazione servono a coprire un qualsiasi numero di segmenti di lente. In tal modo è possibile escludere gli eventuali interventi a sproposito provocati ad esempio da automobili,

passanti o sorvegliare in modo mirato punti particolarmente esposti al pericolo. Le calotte e le pellicole di copertura possono venire separate lungo le suddivisioni in verticale già preparate. Dopo di ciò esse vengono semplicemente inflatate o incollate sulla lente.

## Funzionamento con luce continua ⑮

Se viene montato un interruttore di rete nella linea di allacciamento alla rete, oltre alle semplici operazioni di accensione e spegnimento sono possibili anche le seguenti funzioni:

### Funzionamento del sensore

#### 1) Accendete la luce (se la lampada è in posizione OFF):

Interruttore 1 x OFF e ON.

La lampada rimane accesa per il periodo impostato.

#### 2) Spegnerla la luce (se la lampada è in posizione ON):

Interruttore 1 x OFF e ON.

La lampada si spegne, ossia passa in esercizio sensore.

### Funzionamento a luce continua

#### 1) Accensione della luce continua:

Interruttore 2 x OFF e ON. La lampada rimane accesa con luce continua per 4 ore (dietro la lente si illumina il LED rosso). Dopo questo periodo di tempo la lampada passa di nuovo automaticamente in esercizio sensore (il LED rosso si spegne).

#### 2) Disattivazione della funzione luce continua:

Interruttore 1 x OFF e ON. La lampada si spegne, ossia passa in esercizio sensore.

#### Importante:

L'azionamento multiplo dell'interruttore deve avvenire rapidamente (entro 0,5 – 1 sec.).

## Dati tecnici

Potenza:	luce ad effetto con LED e luce LED a piena potenza, ca. 1W solo lampadine a basso consumo energetico con max. Ø 48 mm / max. 15 W Consiglio: Cool-White (6000 K). In tal modo la luce dei LED e la luce principale armonizzano perfettamente.
Tensione:	230 – 240 V, 50/60 Hz
Angolo di rilevamento:	a 360° con angolo di apertura di 90° e protezione dall'elusione del sensore nella zona sottostante
Raggio di azione del sensore:	max. 8 m
Regolazione tempo:	5 sec – 15 min
Regolazione crepuscolare:	2 – 2000 Lux
Impostazione del programma:	4 programmi orientati all'uso pratico (vedi sopra)
Luce continua:	commutabile (4 ore) Condizione indispensabile: interruttore in linea di allacciamento alla rete
Campo di temperatura:	da - 10° C a + 50° C
Grado di protezione:	IP 44
Classe di protezione:	II

## Funzionamento/Cura ⑯

La lampada a sensore è adatta per l'accensione e lo spegnimento automatici della luce. Gli influssi degli agenti atmosferici potrebbero compromettere il funzionamento della lampada a sensore, in caso di forti raffiche di vento, neve, pioggia o grandine è possibile che il sensore intervenga a sproposito, in quando improvvisi sbalzi di tempera-

tura riconducibili a tali fenomeni non possono venire distinti da quelli dovuti alla presenza di fonti di calore. In caso la lente di rilevamento fosse imbrattata, pulitela con un panno umido (senza utilizzare detergenti). Per la pulizia della cornice luminosa di LED ⑤ si può smontare l'unità minisensore ⑦.

## CE Dichiarazione di conformità

Il prodotto è conforme alla direttiva sulla bassa tensione 06/95/CE, alla direttiva sulla compatibilità elettromagnetica 04/108/CE e alla direttiva sulla restrizione dell'uso di determinate sostanze pericolose nelle apparecchiature elettriche ed elettroniche 02/95/CE.

## Disturbi di funzionamento

Disturbo	Causa	Rimedi
Lampada a sensore priva di tensione	<ul style="list-style-type: none"> <li>■ fusibile guasto, interruttore non acceso, cavo di alimentazione interrotto</li> <li>■ corto circuito</li> </ul>	<ul style="list-style-type: none"> <li>■ nuovo fusibile, accendete l'interruttore di rete; controllate il cavo con un indicatore di tensione</li> <li>■ controllate gli allacciamenti</li> </ul>
La lampada sensore non si accende	<ul style="list-style-type: none"> <li>■ in caso di funzionamento con luce diurna la regolazione di luce crepuscolare è impostata sul funzionamento di notte</li> <li>■ la lampada è guasta</li> <li>■ interruttore di rete spento</li> <li>■ fusibile difettoso</li> <li>■ campo di rilevamento non impostato con direzione giusta</li> <li>■ il fusibile elettrico interno è stato attivato (il LED rosso lampeggia velocemente)</li> <li>■ il connettore di rete non è correttamente inserito</li> </ul>	<ul style="list-style-type: none"> <li>■ Effettuate una nuova regolazione (regolatore ⑩)</li> <li>■ sostituite la lampada</li> <li>■ accendete l'apparecchio</li> <li>■ cambiate fusibile, eventualmente controllate l'allacciamento</li> <li>■ regolate nuovamente il campo</li> <li>■ spegnete la lampada a sensore e dopo ca. 5 sec. riaccendetela</li> <li>■ premete fortemente il morsetto</li> </ul>
La lampada a sensore non si spegne	<ul style="list-style-type: none"> <li>■ continuo movimento all'interno del campo di rilevamento</li> <li>■ l'unità sensore non è innestata in posizione</li> </ul>	<ul style="list-style-type: none"> <li>■ controllate il campo e se necessario regolarlo nuovamente</li> <li>■ innestate l'unità sensore in posizione esercitando una leggera pressione</li> </ul>
Contrariamente a quanto desiderato, i LED non si spengono verso mezzanotte	<ul style="list-style-type: none"> <li>■ sorgente di luce esterna(per esempio un altro segnalatore o un'altra lampada segnalatrice di movimento) provoca la disattivazione della lampada a sensore</li> </ul>	<ul style="list-style-type: none"> <li>■ proteggete la lampada a sensore dalla luce estranea, osservatela per più giorni, essa necessita di qualche tempo per riportarsi al valore corretto</li> </ul>
i LED non si sono spenti completamente	<ul style="list-style-type: none"> <li>■ è stato selezionato il programma comfort</li> </ul>	<ul style="list-style-type: none"> <li>■ selettore di programma impostato su 4</li> </ul>
La lampada a sensore si accende a sproposito	<ul style="list-style-type: none"> <li>■ il vento muove alberi e cespugli nel campo di rilevamento</li> <li>■ vengono rilevate automobili sulla strada</li> <li>■ improvvisi sbalzi di temperatura dovuti a condizioni atmosferiche (vento pioggia, neve) o causati da aria di scarico di ventilatori o da aria proveniente da finestre aperte</li> </ul>	<ul style="list-style-type: none"> <li>■ spostate il campo</li> <li>■ spostate il campo</li> <li>■ cambiate luogo di montaggio o impostatelo altrove</li> </ul>
Lampada a sensore - Modifica del raggio d'azione	<ul style="list-style-type: none"> <li>■ diverse temperature ambientali</li> </ul>	<ul style="list-style-type: none"> <li>■ impostate precisamente il campo di rilevamento con l'ausilio di calotte di copertura</li> </ul>
Il LED rosso lampeggia a rapido ritmo	<ul style="list-style-type: none"> <li>■ il fusibile interno è attivato</li> </ul>	<ul style="list-style-type: none"> <li>■ Spegnete la lampada a sensore e dopo ca. 5 sec. riaccendetela</li> </ul>
La cornice luminosa di LED rimane spenta nonostante l'oscurità	<ul style="list-style-type: none"> <li>■ è stato selezionato il programma 3 o 4</li> </ul>	<ul style="list-style-type: none"> <li>■ modificate il programma</li> </ul>

## Garanzia di funzionamento

Questo prodotto STEINEL viene prodotto con la massima cura, con controlli di funzionamento e del grado di sicurezza in conformità alle norme vigenti in materia; vengono poi effettuati collaudi con prove di campionamento. STEINEL garantisce la perfetta qualità ed il funzionamento. La garanzia si estende a 36 mesi ed inizia il giorno d'acquisto dall'utilizzatore. Noi eliminiamo vizi dovuti a difetti del materiale o ad errori di fabbricazione, la prestazione della garanzia consiste a nostra discrezione nella riparazione o nella sostituzione di pezzi difettosi. Il diritto alla prestazione di garanzia viene a decadere in caso di danni a parti soggette al logorio nonché in caso di danni o difetti che sono da ricondurre ad un trattamento inadeguato o ad una cattiva manutenzione. Sono esclusi dal diritto di garanzia gli ulteriori danni conseguenti su oggetti estranei.

La garanzia viene prestata solo se l'apparecchio viene inviato al centro di assistenza competente non smontato, ben imballato e accompagnato da una breve descrizione del difetto e dallo scontrino di cassa o dalla fattura (con l'indicazione della data dell'acquisto e timbro del rivenditore).

### Centro assistenza tecnica:

Dopo la scadenza della garanzia e in caso di difetti esclusi dalla garanzia rivolgetevi al nostro servizio riparazioni. Inviatelo al più vicino centro di assistenza.

**36 mesi**  
**GARANZIA**  
**sulle funzioni**



## E Instrucciones de montaje

### Apreciado cliente:

Gracias por la confianza que nos ha dispensado al comprar su nueva Lámpara Sensor STEINEL. Se ha decidido por un producto de alta calidad, producido, probado y embalado con el mayor cuidado.

Le rogamos se familiarice con estas instrucciones de montaje antes de instalarlo. Sólo una instalación y puesta en funcionamiento adecuadas garantizarán un servicio prolongado, eficaz y sin alteraciones. Le deseamos que disfrute durante mucho tiempo de su nueva Lámpara Sensor STEINEL.

### El concepto ⑬

**Corona luminosa de LED y LED de potencia con luz de efecto**  
Los LED se iluminan controlados por el crepúsculo. Ideal para iluminar p. ej. los números de las casas de modo permanente. Si lo desea también sólo con movimiento.

### Bombilla de bajo consumo conectada durante la detección de personas

Cuando el sensor detecta una persona se enciende la bombilla de bajo consumo durante el período de tiempo ajustado.

El sensor infrarrojo de alta potencia integrado consta de un sensor doble de 360°, que registra la radiación térmica invisible de objetos en movimiento (personas, animales, etc.).

Esta radiación térmica registrada se transforma electrónicamente y activa, de esta forma, automáticamente la lámpara. A través de obstáculos, como, p. ej., muros o cristales de ventana, no se puede detectar radiación térmica, por lo cual tampoco tendrá lugar una activación. Se logra un ángulo de detección de 360° con un ángulo de apertura de 90°. La vigilancia de campo debajo del sensor garantiza una protección contra sustracción.

**Importante:** La detección de movimiento más segura se consigue montando la Lámpara Sensor en sentido lateral respecto a la dirección de movimiento sin que obstáculos (como, p. ej., árboles, muros etc.) impidan el registro del sensor.

El alcance está limitado cuando llegan directamente a la lámpara.

## ! Indicaciones de seguridad

- Para el montaje, el cable eléctrico que se vaya a enchufar deberá estar sin tensión. Por tanto, desconecte primero la corriente y compruebe que no haya tensión utilizando un comprobador de tensión.
- La instalación de la Lámpara Sensor supone un trabajo en la red eléctrica. Debe realizarse, por tanto, profesionalmente, de acuerdo con las normativas de instalación específicas de cada país. (D) - VDE 0100, (A) - ÖVE/ÖNORM E8001-1, (CH) - SEV 1000

- ¡Utilice sólo piezas de repuesto originales!
- Las reparaciones sólo las pueden realizar talleres especializados.
- El cristal ① debe atornillarse firmemente mediante la junta toroidal ⑧ con la carcasa de la lámpara ③.

## Descripción del aparato

- ① Cristal
- ② Tornillo de retención
- ③ Carcasa de la lámpara
- ④ Soporte mural
- ⑤ Corona luminosa de LED
- ⑥ LED de potencia con luz de efecto
- ⑦ Miniunidad de sensor (extraíble para ajustar cómodamente la función)
- ⑧ Tapón obturador

- ⑧ Junta toroidal
- ⑨ Lengüeta de encastre para extraer la unidad del sensor
- ⑩ Temporización
- ⑪ Regulación crepuscular
- ⑫ Ajuste de programa
- ⑬ El concepto
- ⑭ Regulación del campo de detección
- ⑮ Función de alumbrado permanente
- ⑯ Funcionamiento / Mantenimiento

## Instalación

El lugar de montaje debe hallarse a una distancia mínima de 50 cm de cualquier lámpara debido a que la radiación térmica de la misma puede hacer que se active erróneamente el sensor. Para conseguir el alcance de 8 m indicado, la altura de montaje debe ser de máx. 2 m.

### Conexión del cable de red y de alimentación del aparato conectado (v. fig.)

El cable de alimentación de red consta de 3 conductores:

- L** = fase (generalmente negro o marrón)
- N** = neutro (generalmente azul)
- PE** = toma de tierra (verde/amarillo)

En caso de dudas hay que identificar los conductores con un comprobador de tensión; a continuación debe desconectarse de nuevo la tensión. Fase (L) y neutro (N) se conectan a la regleta divisible. Si se efectúan mal las conexiones, se producirá luego un cortocircuito en el aparato o en la caja de fusibles. En tal caso habrá que identificar cada uno de los conductores y montarlos de nuevo. Aislar el cable de toma de tierra (PE) y simplemente ponerlo a un lado.

**Observación:** Naturalmente, el cable de alimentación de red puede llevar montado un interruptor para conectar y desconectar la tensión. Es requisito indispensable para la función de alumbrado permanente (v. capítulo función de alumbrado permanente) ⑮.

## Funciones ⑩, ⑪, ⑫

Después de haber llevado a cabo la instalación puede utilizarse la Lámpara Sensor. En la unidad del sensor extraíble existe un regulador selector para la regulación crepuscular, temporización y ajuste del programa. Después de accionar la lengüeta de encastre ⑨ con

un destornillador de hoja plana puede extraerse la unidad del sensor para su ajuste cómodo. Al hacerlo la Lámpara Sensor conmuta a alumbrado permanente.

### Retardo de desconexión (temporización) ⑩

(Regulación de fábrica: 5 s)

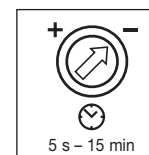

con regulación continua temporización de 5 s hasta 15 min  
Tornillo de regulación ajustado a - = tiempo más corto (5 s)  
Tornillo de regulación ajustado a + = tiempo más largo (15 min)  
Para la regulación del campo de detección se recomienda seleccionar el tiempo más corto -.

### Regulación crepuscular (umbral de activación) ⑪

(regulación de fábrica: funcionamiento a la luz del día 2000 Lux)

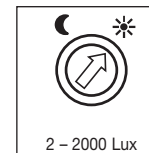

Umbral de respuesta con regulación continua del sensor de 2 - 2000 Lux.  
Tornillo de regulación puesto en ☀ = funcionamiento a la luz del día aprox. 2000 Lux.  
Tornillo de regulación puesto en ☾ = funcionamiento crepuscular aprox. 2 Lux.  
Para la regulación del campo de detección con luz diurna, el tornillo de regulación debe ponerse en ☀ (funcionamiento a la luz del día).

### Selección del programa ⑫

(regulación de fábrica: Programa 1)

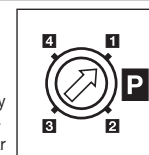

Los programas que vienen a continuación hacen referencia a la corona luminosa de LED y LED de potencia con luz de efecto. La luz principal se enciende conforme al valor crepuscular ajustado en caso de movimiento y se vuelve apagar transcurrida la temporización.

### Programa 1+2: Programa confort LED:

- Los LED brillan toda la noche a partir del valor crepuscular ajustado.

### Programa 3: Programa de ahorro LED\* de confort:

- Los LED brillan a partir del valor crepuscular ajustado hasta la media noche.
- Después se encienden los LED en caso de movimiento.

### Programa 4: Programa estándar LED:

- Los LED se encienden en caso de movimiento.
- Transcurrida la temporización se apagan los LED



\* Observación sobre el programa de ahorro confort LED 3:

En el sensor no hay ningún reloj integrado, la mitad de la noche se calcula sólo por la duración de las fases de oscuridad. Por este motivo, para un funcionamiento correcto es importante que la lámpara reciba tensión continuamente durante este tiempo. Durante la primera noche (fase de medición) los LED están completamente activos. Los valores son almacenados seguros contra un corte de tensión.

Recomendamos no desconectar de la tensión la Lámpara Sensor en el programa 3. Los valores se calculan durante varias noches, por ello, en caso de fallo debe observarse durante varias noches si el tiempo de desconexión de los LED varía hasta la mitad de la noche.

## Regulación del campo de detección 14

El campo de detección puede limitarse según necesidad. Las cubiertas adjuntas sirven para cubrir opcionalmente muchos segmentos individuales de la lente. De este modo se evitan las activaciones erróneas debido p. ej. al paso de vehículos, transeúntes, etc. o se pue-

den controlar de forma directa los puntos de riesgo. Las cubiertas y capas protectoras pueden separarse a lo largo de las divisiones pre-ranuradas. A continuación simplemente se pegan o se insertan en la lente.

## Función de alumbrado permanente 15

Si se monta un interruptor en el cable de alimentación de red, además de la simple función de encendido y apagado puede disponerse de las siguientes funciones:

### Funcionamiento de sensor

#### 1) Encender la luz (si la lámpara está en OFF):

Pulse el interruptor OFF y ON una vez.

La lámpara queda encendida durante el tiempo definido.

#### 2) Apagar la luz (si la lámpara está encendida):

Pulse el interruptor OFF y ON una vez.

La lámpara se apaga o pasa a funcionamiento de sensor.

### Alumbrado permanente

#### 1) Conectar alumbrado permanente:

Pulse el interruptor OFF y ON dos veces. La lámpara se enciende de modo permanente por un período de 4 horas (el LED rojo - detrás de la lente - se enciende). A continuación pasa de nuevo automáticamente a funcionamiento de sensor (el LED rojo se apaga).

#### 2) Desconectar alumbrado permanente:

Pulse el interruptor OFF y ON una vez. La lámpara se apaga o pasa a funcionamiento de sensor.

#### Importante:

La secuencia de pulsación del interruptor debe ser rápida (del orden de 0,5 – a 1 s).

## Datos técnicos

Potencia de ruptura:	Luz de efecto LED y luz potente LED, aprox. 1 W Sólo bombillas de bajo consumo de máx. Ø 48 mm / 15 W Consejo: luz blanca fría (6000 K). Así armonizan a la perfección los LED y la luz principal.
Tensión:	230 – 240 V, 50/60 Hz
Ángulo de detección:	360° con 90° ángulo de apertura y protección contra sumersión
Alcance del sensor:	máx. 8 m de radio
Temporización:	5 s – 15 min
Regulación crepuscular:	2 – 2000 Lux
Regulación del programa:	4 programas basados en la experiencia (v. arriba)
Alumbrado permanente:	Conmutable (4 h) Condición: Conmutador en la línea de alimentación
Campos de temperatura:	- 10° C hasta + 50° C
Tipo de protección:	IP 44
Clase de protección:	II

## Funcionamiento/Cuidados 16

La Lámpara Sensor también sirve para el encendido automático de la luz. Las condiciones meteorológicas pueden influir en el funcionamiento de la Lámpara Sensor, en caso de fuertes rachas de viento, nieve, lluvia, granizo se podrá producir una activación errónea, ya que los cambios bruscos de temperaturas no se pueden distinguir

de las fuentes de calor. La lente detectora puede limpiarse con un paño húmedo (sin detergente) cuando esté sucia. Para limpiar la corona luminosa de LED 5 puede retirarse la miniunidad de sensor 7.

## CE Declaración de conformidad

Este producto cumple con la Directiva para baja tensión 06/95/CE, la Directiva de compatibilidad electromagnética 04/108/CE y la Directiva RoHS [Limitación de sustancias peligrosas] 02/95/CE.

## Fallos de funcionamiento

Fallo	Causa	Solución
Lámpara Sensor sin tensión	<ul style="list-style-type: none"> <li>■ fusible defectuoso, interruptor en OFF, línea interrumpida</li> <li>■ cortocircuito</li> </ul>	<ul style="list-style-type: none"> <li>■ cambiar fusible, poner interruptor en ON; comprobar la línea de alimentación con un comprobador de tensión</li> <li>■ comprobar conexiones</li> </ul>
La Lámpara Sensor no se enciende	<ul style="list-style-type: none"> <li>■ en funcionamiento a la luz del día, regulación crepuscular ajustada para funcionamiento nocturno</li> <li>■ bombilla defectuosa</li> <li>■ interruptor en OFF</li> <li>■ fusible defectuoso</li> <li>■ campo de detección sin ajuste selectivo</li> <li>■ se ha activado el fusible interno eléctrico (LED rojo parpadea rápido)</li> <li>■ borne de conexión de red no está insertado correctamente</li> </ul>	<ul style="list-style-type: none"> <li>■ volver a ajustar (regulador 11)</li> <li>■ cambiar la bombilla</li> <li>■ conectar</li> <li>■ cambiar fusible y dado el caso comprobar conexión</li> <li>■ volver a regular</li> <li>■ apáguese Lámpara Sensor y vuélvase a encender después de unos 5 s</li> <li>■ presionar firmemente el borne</li> </ul>
La Lámpara Sensor no se apaga	<ul style="list-style-type: none"> <li>■ movimiento permanente en el campo de detección</li> <li>■ La unidad del sensor no está enclavada</li> </ul>	<ul style="list-style-type: none"> <li>■ controlar y, en caso dado, reajustar campo de detección</li> <li>■ enclavar la unidad del sensor con una ligera presión</li> </ul>
Los LED no se apagan hacia mitad de la noche aprox. según lo deseado	<ul style="list-style-type: none"> <li>■ fuente de luz externa (por ejemplo otro detector o lámpara de movimiento) inactiva la Lámpara Sensor</li> </ul>	<ul style="list-style-type: none"> <li>■ proteger la Lámpara Sensor contra la luz externa, observar la Lámpara Sensor varios días, necesita algún tiempo para ajustar de nuevo al valor correcto</li> </ul>
LED no completamente apagados	<ul style="list-style-type: none"> <li>■ seleccionado el programa confort</li> </ul>	<ul style="list-style-type: none"> <li>■ selector de programa en 4</li> </ul>
La Lámpara Sensor se enciende cuando no se desea	<ul style="list-style-type: none"> <li>■ el viento mueve árboles y matorrales en el campo de detección</li> <li>■ detección de automóviles en la calle</li> <li>■ cambio de temperatura repentino debido a las condiciones atmosféricas (viento, lluvia, nieve) o a ventiladores o ventanas abiertas</li> </ul>	<ul style="list-style-type: none"> <li>■ modificar campo de detección</li> <li>■ modificar campo de detección</li> <li>■ modificar campo de detección, cambiar lugar de montaje</li> </ul>
Modificación del alcance de la Lámpara Sensor	<ul style="list-style-type: none"> <li>■ otras temperaturas ambientales</li> </ul>	<ul style="list-style-type: none"> <li>■ ajústese bien campo de detección a base de cubiertas</li> </ul>
LED rojo parpadea rápido	<ul style="list-style-type: none"> <li>■ fusible interno activado</li> </ul>	<ul style="list-style-type: none"> <li>■ apáguese Lámpara Sensor y vuélvase a encender después de 5 s</li> </ul>
Corona luminosa LED apagada a pesar de la oscuridad	<ul style="list-style-type: none"> <li>■ programa seleccionado 3 o bien 4</li> </ul>	<ul style="list-style-type: none"> <li>■ modificar el programa</li> </ul>

## Garantía de funcionamiento

Este producto STEINEL ha sido elaborado con el máximo esmero, habiendo pasado los controles de funcionamiento y seguridad previstos por las disposiciones vigentes, así como un control adicional de muestreo al azar. STEINEL garantiza el perfecto estado y funcionamiento. El período de garantía es de 36 meses comenzando el día de la venta al consumidor. Repararemos los defectos debidos a vicios de material o de fabricación. La garantía se aplicará con la reparación o el cambio de las piezas defectuosas, según nuestro criterio. La prestación de garantía queda anulada para daños producidos en piezas de desgaste y daños y defectos originados por uso o mantenimiento inadecuados. Quedan excluidos de la garantía los daños consecuenciales causados en objetos ajenos.

Sólo se concede la garantía si se envía el aparato sin desarmar con una breve descripción del fallo, ticket de caja o factura (con fecha de compra y sello del comercio), bien empaquetado, al centro de servicio correspondiente.

### Servicio de reparación:

Una vez transcurrido el período de garantía o en caso de defectos no cubiertos por la misma, las reparaciones las lleva a cabo nuestro departamento técnico. Rogamos envíen el producto bien embalado a la dirección indicada.

**36 meses**  
**GARANTÍA**  
de funcionamiento

## P Instruções de montagem

### Estimado cliente

Agradecemos-lhe a confiança depositada em nós ao comprar o novo candeeiro com sensor STEINEL. Trata-se de um produto de elevada qualidade produzido, testado e embalado com o máximo cuidado.

Procure familiarizar-se com estas instruções de montagem antes da instalação. Só uma instalação e colocação em funcionamento correctas podem garantir a longevidade do produto e um funcionamento fiável e isento de falhas.

Fazemos votos que tenha prazer ao trabalhar com o seu novo candeeiro com sensor.

## O princípio 13

### Coroa de luzes LED e luz de acentuação Power-LED

A intensidade de iluminação dos LEDs é controlada pela claridade ambiental. Ideal para iluminação permanente, por ex. números de porta. Se preferir, também pode acender apenas ao detectar um movimento.

### Activação de lâmpada economizadora ao ser detectada uma pessoa

Se o minisensor detectar uma pessoa, a lâmpada economizadora acende-se durante o tempo predefinido.

O sensor integrado de raios infravermelhos de alta performance é composto por um sensor duplo de 360° que detecta a radiação térmica invisível proveniente de corpos em movimento (pessoas, animais, etc.).

A radiação térmica, assim detectada, é convertida por meio de um sistema electrónico e vai acender o candeeiro automaticamente. Os obstáculos, como por ex. muros ou vidros, não permitem a detecção de radiações térmicas, impossibilitando a comutação. É alcançado um ângulo de detecção de 360° sendo o ângulo de abertura de 90°. A monitorização de campo debaixo do sensor assegura a protecção contra movimentos dissimulados.

**Importante:** será possível detectar os movimentos de forma mais segura se o candeeiro com sensor estiver instalado lateralmente em relação ao sentido de aproximação e se não houver obstáculos (como por ex. árvores, muros, etc.), que impeçam a captação pelo sensor.

O alcance será limitado se alguém se aproximar directamente do candeeiro.

## ! Instruções de segurança

- Durante a montagem, o cabo eléctrico a conectar deve estar isento de tensão. Para tal, desligar primeiro a corrente e verificar se não há tensão, usando um busca-pólos.
- A instalação do candeeiro com sensor consiste essencialmente em lidar com tensão de rede. Por esse motivo, terá de ser realizada de forma profissional segundo as respectivas prescrições de montagem e as condições de conexão nacionais em vigor.  
(D) - VDE 0100, (A) - ÖVE/ÖNORM E8001-1, (CH) - SEV 1000

- Use exclusivamente peças de origem.
- Reparções só devem ser feitas por oficinas especializadas.
- O vidro 1 tem de ser enroscado com firmeza, através do anel de vedação 31, no corpo do candeeiro 3.

## Descrição do aparelho

- 1 Vidro do candeeiro
- 2 Parafuso de fixação
- 3 Corpo do candeeiro
- 4 Suporte de fixação à parede
- 5 Coroa de luzes LED
- 6 Luz de acentuação power LED
- 7 Unidade minisensor (amovível para facilitar o ajuste das funções)
- 8 Bujão vedante
- 31 Anel de vedação

- 9 Patilha de fixação para retirar a unidade sensórica
- 10 Ajuste do tempo
- 11 Regulação crepuscular
- 12 Programação
- 13 O princípio
- 14 Ajuste da área de detecção
- 15 Função de iluminação permanente
- 16 Funcionamento/Conservação

## Instalação

O local de montagem deve encontrar-se a uma distância mínima de 50 cm de outro candeeiro, pois a radiação térmica pode ocasionar a activação errada do sensor. A altura de montagem não deve ultrapassar os 2 m, para permitir o alcance anunciado de 8 m.

### Conexão do cabo de ligação à rede e do cabo destinado ao consumidor (v. fig.)

O fio proveniente da rede é formado por um cabo de 3 condutores:

**L** = fase (geralmente preto ou castanho)

**N** = neutro (geralmente azul)

**PE** = condutor terra (verde/amarelo)

Em caso de dúvida, os cabos têm de ser identificados com um medidor de tensão; voltar a desligar a tensão em seguida. A fase (**L**) e o neutro (**N**) são conectados na barra de junção. Se as ligações forem trocadas, poderá ocorrer mais tarde um curto-circuito no aparelho ou na caixa de fusíveis. Nesse caso, os diversos fios terão de ser identificados e montados de novo. Isolar o condutor terra (**PE**) e juntá-lo simplesmente.

**Nota:** naturalmente que no cabo de rede pode estar montado um interruptor de rede do tipo "liga - desliga". Para poder usar a função de luz permanente, até é imprescindível ter este interruptor (v. capítulo função de iluminação permanente) 15.

## Funções 10, 11, 12

Depois de concluída a instalação, o candeeiro com sensor pode ser colocado em funcionamento. Os reguladores para a afinação crepuscular, o tempo e a programação encontram-se na unidade sensórica amovível. Depois de rodar a patilha de fixação 9 com

uma chave de fendas, a unidade sensórica pode ser retirada com facilidade para realizar o ajuste de forma mais confortável. Entretanto, o candeeiro com sensor muda para luz permanente.

### Retardamento na inactivação (ajuste do tempo) 10 (valor de fábrica: 5 s.)

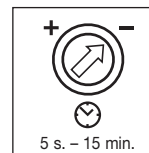

Duração da luz da lâmpada progressivamente regulável de 5 s. a 15 min.

Regulador em - = tempo mais curto (5 s.)

Regulador em + = tempo mais longo (15 min.).

Ao determinar a área de detecção, é recomendável escolher o tempo mais curto -.

### Regulação da intensidade da luz ambiente (Limiar de resposta) 11 (Regulação de fábrica: regime diurno 2000 lux)



O limiar de resposta do sensor pode ser regulado progressivamente de 2 a 2000 lux.

Regulador em ☀ = regime diurno (aprox. 2000 lux)

Regulador em ☾ = regime crepuscular (aprox. 2 lux)

Para regular a área de detecção à luz do dia, o regulador tem de estar em ☀ (regime diurno).

### Programação 12 (Regulação de fábrica: programa 1)

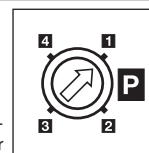

Os programas enunciados a seguir apenas se referem à coroa de luzes LED e à luz de acentuação power LED. A luz principal passa a ligar-se sempre que detectar um movimento a partir do limiar crepuscular definido e desligar-se-á depois de decorrido o tempo predefinido.



### Programa 1 + 2: Programa de conforto LED:

- Os LEDs acendem durante toda a noite a partir do limiar crepuscular predefinido.

### Programa 3: Programa de poupança de conforto LED\*:

- Os LEDs acendem-se até meio da noite a partir do limiar crepuscular predefinido.
- Depois, os LEDs acendem-se ao ser detectado um movimento.

### Programa 4: Programa standard LED:

- Os LEDs acendem-se ao ser detectado um movimento.
- Depois de decorrido o tempo predefinido, os LEDs apagam-se.



\* Indicação referente ao programa de poupança de conforto LED 3 :

O sensor não dispõe de relógio integrado, o meio da noite apenas é determinado com base na duração das fases de escuridão. Por essa razão, é importante que o candeeiro seja alimentado com corrente durante todo esse tempo, senão não ficará garantido o funcionamento correcto. Durante a primeira noite (fase de medição) os LEDs estão integralmente activos. Os valores são memorizados à prova de falta de corrente.

Recomendamos não interromper a alimentação de corrente durante o funcionamento do programa 3. Os valores são detectados durante várias noites, por isso é conveniente, no caso de ocorrer qualquer falha, observar a situação durante diversas noites, para verificar se a hora de desligamento dos LEDs vai mudando gradualmente em direcção ao meio da noite.

## Ajuste da área de detecção 14

Consoante a necessidade, a área de detecção pode ser limitada. As palas fornecidas juntamente servem para cobrir os segmentos da lente que forem necessários tapar. Deste modo, podem evitar-se acções erradas provocadas por ex. por automóveis, pessoas a passar,

etc. ou então monitorar pontos de perigo específicos. As palas e películas podem ser separadas ao longo dos entalhes preparados. Depois, basta encaixá-las ou colá-las na lente.

## Função de iluminação permanente 15

Se for montado um interruptor de corrente no cabo proveniente da rede, além das meras funções de ligar e desligar do candeeiro conectado, ainda são possíveis as funções seguidamente enunciadas:

### Funcionamento do sensor

#### 1) Ligiar a luz (estando o candeeiro DESLIGADO):

Interruptor 1 vez DESLIGA e LIGA.

O candeeiro fica aceso durante o tempo predefinido.

#### 2) Desligar a luz (estando o candeeiro LIGADO):

Interruptor 1 vez DESLIGA e LIGA.

O candeeiro desliga-se ou passa para o funcionamento de sensor.

### Funcionamento de luz permanente

#### 1) Ligiar a luz permanente:

Interruptor 2 vezes DESLIGA e LIGA. A lâmpada é ligada por 4 horas em modo de luz permanente (LED vermelho por detrás da lente acende-se). A seguir, passa automaticamente para o funcionamento de sensor (LED vermelho apaga-se).

#### 2) Desligar a luz permanente:

Interruptor 1 vez DESLIGA e LIGA. O candeeiro desliga-se ou passa para o funcionamento de sensor.

#### Importante:

Ao accionar o interruptor várias vezes seguidas, os intervalos devem ser mínimos (na ordem de 0,5 – 1 s).

## Dados técnicos

Potência:	Luz de acentuação LED e luz LED Power, aprox. 1W Apenas lâmpadas economizadoras com diâmetro máx. de 48 mm e máx. 15 W Recomendamos: Cool-White (6000 K). Fazem harmonizar muito bem a luz LED e a luz principal.
Tensão:	230 – 240 V, 50/60 Hz
Ângulo de detecção:	360° com ângulo de abertura de 90° e protecção contra movimentos dissimulados
Alcance do sensor:	máx. num raio de 8 m
Ajuste do tempo:	5 s. – 15 min.
Regulação crepuscular:	2 – 2000 Lux
Ajuste do programa:	4 programas práticos (v. em clima)
Luz permanente:	comutável (4 h) condição: interruptor no cabo proveniente da rede
Gama de temperaturas:	- 10° C a + 50° C
Grau de protecção:	IP 44
Classe de protecção:	II

## Funcionamento/conservação 16

O candeeiro com sensor é adequado para a activação automática de luzes. As influências climáticas podem prejudicar o funcionamento do candeeiro com sensor; as rajadas fortes de vento, a neve, a chuva e o granizo podem causar disparos falsos, porque o sistema não consegue distinguir entre alterações súbitas de temperatura e irra-

dição proveniente de fontes de calor. Se estiver suja, a lente de detecção pode ser limpa com um pano húmido (sem usar produtos de limpeza). Para limpar a coroa de luzes LED 5, pode tirar-se a unidade do minisensor 7.

## CE Declaração de conformidade

O produto cumpre as Directivas do Conselho "Baixa tensão" 06/95/CE, "Compatibilidade electromagnética" 04/108/CE e "Redução de substâncias perigosas" 02/95/CE.

## Falhas de funcionamento

Falha	Causa	Solução
O candeeiro com sensor está sem corrente	<ul style="list-style-type: none"> <li>Fusível queimado, não ligado, ligação interrompida</li> <li>Curto-circuito</li> </ul>	<ul style="list-style-type: none"> <li>Fusível novo, ligar interruptor de rede; verificar o cabo com detector de tensão</li> <li>Verificar as conexões</li> </ul>
O candeeiro com sensor não se acende	<ul style="list-style-type: none"> <li>Durante o regime diurno a regulação crepuscular está ajustada para o regime nocturno</li> <li>Lâmpada fundida</li> <li>Interruptor de rede DESLIGADO</li> <li>Fusível fundido</li> <li>Área de detecção ajustada incorrectamente</li> <li>Disparou o fusível eléctrico interno (LED vermelho pisca em intervalos curtos)</li> <li>O borne conector não está devidamente encaixado</li> </ul>	<ul style="list-style-type: none"> <li>Reajustar (regulador 11)</li> <li>Substituir a lâmpada</li> <li>Ligar</li> <li>Fusível novo, verificar eventualmente a conexão</li> <li>Reajustar</li> <li>Apagar o candeeiro com sensor e voltar a acendê-lo após aprox. 5 segundos</li> <li>Apertar bem os bornes</li> </ul>
O candeeiro com sensor não desliga	<ul style="list-style-type: none"> <li>Movimento constante na área de detecção</li> <li>Unidade sensórica não está encaixada devidamente</li> </ul>	<ul style="list-style-type: none"> <li>Examinar a área e eventualmente reajustar</li> <li>Encaixar a unidade sensórica com ligeira pressão</li> </ul>
Os LEDs não se desligam, conforme desejado, por volta da meia-noite	<ul style="list-style-type: none"> <li>Uma fonte de luz externa (por ex. outro detector de movimentos ou outro candeeiro com detector) desactiva o candeeiro com sensor</li> </ul>	<ul style="list-style-type: none"> <li>Proteger o candeeiro com sensor da outra luz, observar o candeeiro com sensor durante vários dias; ele precisa de algum tempo até se readaptar ao valor correcto</li> </ul>
Os LEDs não se apagam totalmente	<ul style="list-style-type: none"> <li>Programa de conforto seleccionado</li> </ul>	<ul style="list-style-type: none"> <li>Selector de programa em 4</li> </ul>
Sensor liga inadvertidamente	<ul style="list-style-type: none"> <li>O vento agita árvores e arbustos na área de detecção</li> <li>São detectados automóveis a passar na estrada</li> <li>Alteração térmica súbita devido a influências climáticas (vento, chuva, neve) ou ar evacuado de ventiladores, janelas abertas</li> </ul>	<ul style="list-style-type: none"> <li>Modificar a área</li> <li>Modificar a área</li> <li>Modificar a área, mudar para outro local de montagem</li> </ul>
Alteração do alcance do candeeiro com sensor	<ul style="list-style-type: none"> <li>Temperaturas ambiente diferentes</li> </ul>	<ul style="list-style-type: none"> <li>Ajustar com precisão a área de detecção usando palas</li> </ul>
LED vermelho pisca em intervalos curtos	<ul style="list-style-type: none"> <li>Fusível eléctrico interno foi activado</li> </ul>	<ul style="list-style-type: none"> <li>Apagar o candeeiro com sensor e voltar a acendê-lo após aprox. 5 segundos</li> </ul>
Coroa de luzes LED apagada apesar da escuridão	<ul style="list-style-type: none"> <li>Foi seleccionado o programa 3 ou 4</li> </ul>	<ul style="list-style-type: none"> <li>Mudar de programa</li> </ul>

## Garantia de funcionamento

Este produto STEINEL foi fabricado com todo o zelo e o seu funcionamento e segurança verificados, de acordo com as normas em vigor, e sujeito a um controlo por amostragem aleatória. A STEINEL garante o bom estado e o bom funcionamento do aparelho. O prazo de garantia é de 36 meses a contar da data de compra. Eliminamos falhas relacionadas com defeitos de material ou de fabrico. A garantia inclui a reparação ou a substituição das peças com defeito, de acordo com o nosso critério, estando excluídas as peças sujeitas a desgaste, os danos e as falhas originados por uma utilização ou manutenção incorrecta. Excluem-se igualmente os danos provocados noutros objectos estranhos ao aparelho.

Os serviços previstos na garantia só serão prestados caso o aparelho seja apresentado bem embalado no respectivo serviço de assistência técnica, devidamente montado e acompanhado do talão da caixa ou da factura (data da compra e carimbo do revendedor) e duma pequena descrição do problema.

### Serviço de reparação:

depois de expirado o prazo de garantia ou em caso de falha não abrangida pela garantia, o nosso serviço de assistência técnica encarregar-se-á da reparação do seu aparelho. Basta enviar o produto bem acondicionado ao nosso centro de assistência técnica mais próximo de si.



## S Montageanvisning

### Bäste kund!

Vi tackar för det förtroende du har visat oss genom köpet av din sensorlampa från STEINEL. Du har bestämt dig för en förstklassig kvalitetsprodukt, som har tillverkats, provats och förpackats med största omsorg.

Vi ber dig att noga läsa igenom denna montageanvisning innan du installerar produkten. Korrekt installation och idrifttagning är en förutsättning för långvarig, tillförlitlig och störningsfri drift. Vi hoppas att du får stor nytta av din nya sensorlampa från STEINEL.

### Principp 13

#### LED-ljuskrans och Power-LED effektljus

LED-ljuset styrs via skymningsrelä. Perfekt för att t.ex. lysa upp ett husnummer under natten. LED-ljuset kan också ställas in så att det endast tänds upp vid rörelse i sensorns bevakningsområde.

#### Huvudlampa som tänds vid rörelse

Känner sensorn av en rörelse från en människa, så tänds ljuset och är tätt enligt den inställda efterlystiden.

Den integrerade högpresterande infraröda sensorn är bestående av en 360° dubbelsensor, som känner av den osynliga värmestrålningen från kroppar i rörelse (människor, djur etc).

Den registrerade värmestrålningen omvandlas på elektronisk väg och tänds automatiskt belysningen. Murar, fönsterrutor och liknande hindrar värmestrålningen från att nå fram till sensorn varvid belysningen inte tänds. Med sensorn uppnås en bevakningsvinkel av 360° med en öppningsvinkel av 90°. Sensorn bevakar även rakt under därigenom får man ett underkrypsydd.

**Obs:** Den säkraste rörelsebevakningen uppnås när apparaten monteras i rätt vinkel mot rörelseriktningen och inga hinder finns i vägen för sensorn (t.ex. träd, murar etc). Räckvidden förkortas vid rörelse rakt emot sensorn.

### ! Säkerhetsanvisningar

- Vid installation måste alla kablar vara spänningslösa. Bryt strömmen och kontrollera med spänningsprovare att alla ledningar är spänningslösa.
- Eftersom sensorlampan installeras till nätspänningen måste arbetet utföras på ett fackmannamässigt sätt och enligt gällande installationsföreskrifter.

- Använd endast original reservdelar.
- Reparationer får endast utföras av behöriga verkstäder.
- Lampglaset ① måste skruvas fast ordentligt på lamphuset ③ och med gummipackningen ⑧ mellan lampglas och lamphus, så att fukt inte kommer in i produkten.

### Produktbeskrivning

- ① Lampglas
- ② Låsskruv för lampglaset
- ③ Lamphus
- ④ Väggfäste
- ⑤ LED-ljuskrans
- ⑥ Power-LED effektljus
- ⑦ Sensor-enhet (löstagbar för val av program)
- ⑧ Kabelgenomföring

- ⑧ Gummipackning
- ⑨ Snäpplås för att frigöra sensor-enheten
- ⑩ Inställning av efterlystid
- ⑪ Inställning av skymningsnivå
- ⑫ Inställning av program
- ⑬ Princip
- ⑭ Justering av bevakningsområdet
- ⑮ Funktion för permanent ljus
- ⑯ Drift/Underhåll

### Installation

Monteringsplatsen skall vara minst 50 cm från en annan belysning, eftersom värmestrålningen från denna kan orsaka felaktig tändning av sensorlampan. Monteringshöjden skall vara ca 2 m för att den angivna räckvidden 8 m skall uppnås.

#### Anslutning av nätdledningen (se bild.)

Anslutande kabel måste vara en 3 ledarkabel:

**L** = Fas (oftast svart eller brun)

**N** = Nolleddare (oftast blå)

**PE** = Skyddsledare (grön/gul)

Om man är osäker måste man identifiera kablarna med en spänningsprovare. En förväxling av fas, nolla och jord leder till kortslutning i lampan eller i säkringsskåpet. Fas (**L**) och nolleddare (**N**) skall anslutas enligt plintmärkningen. Skyddsledaren (PE, grön/gul) isoleras med isoleringstejp.

**Obs:** På nätdledningen kan självklart en strömbrytare för till- och fränslagnig vara monterad. Detta är förutsättning för att funktionen med permanent ljus ska fungera (se kapital om permanent ljus) ⑮.

### Funktioner ⑩ ⑪ ⑫

Efter det att väggfästen och lamp-armen är monterad och ansluten samt att nätbrytaren i läge "Till" kan sensorlampan tas i drift. På den löstagbara sensorenheten finns det ställskruvar för efterlystid, skymningsnivå och val av program.

Genom att lossa på snäpplåset ⑨ med en spårskruvmejsel kan sensorenheten enkelt tas ut. Därigenom övergår lampan automatsikt till att lysa med permanent ljus.

**Inställning efterlystid (tidsfördröjning) ⑩**  
(Leveransinställning: ca 5 sek)

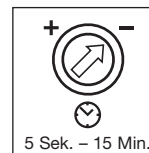

Den önskade efterlystiden kan ställas in steglöst mellan ca 5 sek – max 15 min.

Ställskruven vid siffran – = kortaste tiden (5 sek)  
Ställskruven vid siffran + = längsta tiden (15 min.)

Vid inställning av bevakningsområdet rekommenderar att man väljer den kortaste tiden (–).

**Skymningsnivå (aktiveringsnivå) ⑪**  
(Leveransinställning: dagsljus 2000 Lux)



Den önskade aktiveringströskeln kan ställas in steglöst från ca 2–2000 Lux.

Ställskruven vid ☀ = drift även i dagsljus ca. 2000 lux  
Ställskruven vid ☾ = aktivering vid skymning ca. 2 lux

Vid inställning av bevakningsområdet i dagsljus måste ställskruven vara vid ☀ (dagsljusdrift).

**Program – inställning ⑫**  
(Leveransinställning: program 1)

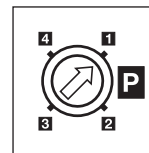

Följande program gäller för LED-ljuskrans och Power-LED ljus. Huvudlampan aktiveras vid inställt skymningsvärde och tänds vid rörelse, den är sedan tänd enligt inställt efterlystid..

**Program 1 + 2: Komfort-program LED:**

- LED-ljuset tänds vid inställt skymningsvärde och lyser hela natten.

**Program 3: Komfort-sparprogram LED\*:**

- LED-ljuset tänds vid inställt skymningsvärde och lyser tills midnatt
- Därefter tänds LED-ljuset vid rörelse

**Program 4: Standard-program LED:**

- LED-ljuset tänds rörelse
- Efter att inställt efterlystid har löpt ut slocknar LED-ljuset.



\* För komfort-sparprogram LED 3:

Det finns ingen klocka integrerad i sensorlampan, utan midnatt beräknas genom att mörkrets längd mäts under natten. Därför är det viktigt att sensorlampan har konstant spänning (dvs den får inte släckas med brytaren) under den första natten, eftersom ljuset och mörkrets längd måste mätas under hela dygnet. Sensorlampan lyser därför med LED-ljuset tätt hela natten. Efter första natten börjar nattsparfunktionen att fungera. Uppmätta värden lagras vid spänningsbortfall.

Vi rekommenderar att sensorlampan har konstant spänning för program 3 och att man inte tänder och släcker sensorlampan med nätbrytaren. Mörkrets längd behöver mätas under flera nätter för att man ska få en stabil och driftsäker nattsparfunktion.



## Justering av bevakningsområdet 14

Bevakningsområdet kan optimalt ställas in efter önskemål. Med hjälp av de medföljande täckplattorna kan önskat antal linssegment avskäras för att individuellt förkorta räckvidden. Därmed undviks feldetekteringar som orsakas av t ex bilar, människor

som passerar på en väg eller andra utsatta områden. Täckplattorna kan brytas av eller klippas till med en sax längs de spårade indelningarna i lodräta eller vågräta sektioner.

## Permanent ljus 15

Om en brytare kopplas före lampan är följande funktioner enkelt möjliga genom vippta brytare till-från:

### Sensordrift

#### 1. Tända lampan (när lampan är släckt):

Manövrera brytaren 1 x AV och PÅ  
Lampan lyser lika länge som den inställda efterlystiden.

#### 2. Släcka ljuset (när lampan är tänd):

Manövrera brytaren 1 x AV och PÅ  
Lampan släcks och övergår i sensordrift.

### Permanent ljus

#### 1. Tända lampan med permanent ljus:

Manövrera brytaren 2 x AV och PÅ. Lampan lyser med permanent ljus (full effekt) i 4 timmar (röd LED-lampa lyser bakom linsen). Efter 4 timmar övergår lampan automatiskt till sensordrift (röd LED-lampa lyser inte).

#### 2. Släcka lampan med permanent ljus:

Manövrera brytaren 1 x AV och PÅ. Lampan släcks och övergår i sensordrift.

**OBS:** Flerfaldiga manövreringar av brytaren måste ske snabbt efter varandra, inom 0,5–1 sek

## Tekniska data:

Effekt:	LED-ljuskrans och LED-Powerljus ca. 1W Endast för energisparlampa med max diameter 48 mm / effekt max 15 W Använd gärna färgtemperatur 6000K så harmoniserar huvudlampan med LED-ljuset.
Spänning:	230 – 240 V, 50/60Hz
Bevakningsvinkel:	360° med 90° öppningsvinkel och underkrypskydd
Sensorns räckvidd:	max 8 m runtom
Tidsinställning:	5 sek – 15 min
Skymningsinställning:	2 – 2000 Lux
Programinställning:	3 olika funktionsprogram, se ovan
Permanent ljus:	4 timmar genom manövrering av nätbrytare
Temperaturområde:	-10° C till + 50° C
Skyddsklass:	IP 44
Isolationsklass:	II (behöver ej jordas)

## Drift och underhåll 16

Sensorlampan ger automatisk styrning av ljus. Väderleken kan påverka lampans funktion. Kraftiga vindbyar, snöväder, regn och hagel kan leda till kraftiga temperaturfall som i sin tur kan påverka sensorn. Smuts på linsen begränsar känsligheten.

Linsen rengörs med fuktig mjuk trasa (utan rengöringsmedel). För rengöring av LED-ljuskransen 5 rekommenderar vi att man tar ut minisensor-enheten 7.

## CE - överensstämmelseförsäkran

Produkten uppfyller lågspänningsdirektivet direktivet 06/95/EG, EMC-direktivet 04/108/EG, och RoHS riktlinjerna 02/95/EG.

## Driftstörningar

Störning	Orsak	Åtgärd
Sensorlampan utan spänning	■ Defekt säkring, lampan ej inkopplad, avbrott i kabel. ■ Kortslutning.	■ Byt säkring, slå till strömställaren; testa med spänningsprovare. ■ Kontrollera och testa kopplingar.
Sensorlampan tänds inte	■ Vid dagsdrift, skymningsinställningen inställd på nattdrift. ■ Ljuskälla trasig. ■ Strömställare fränslagen. ■ Defekt säkring.  ■ Bevakningsområdet felinställt. ■ Den interna säkringen i sensorlampan har löst ut (röd LED-lampa blinkar snabbt). ■ Plinten är ej ordentligt ansluten.	■ Ändra skymningsnivån till rätt läge (skruv 10). ■ Byt ljuskälla. ■ Slå till strömbrytaren. ■ Byt säkring, kontrollera ev. anslutningen. ■ Justera inställningen. ■ Bryt spänningen, vänta minst 5 sekunder, koppla till spänningen. ■ Anslut plinten korrekt.
Sensorlampan slocknar inte	■ Ständig rörelse i bevakningsområdet. ■ Sensor-enheten sitter inte i rätt läge.	■ Kontrollera bevakningsområdet. Vid behov justera och begränsa området. ■ Tryck lätt på sensor-enheten så att den hamnar i rätt läge.
LED-ljuset slocknar inte som önskat vid midnatt	■ Andra lampor stör sensorn så att den blir inaktiv.	■ Skärma av sensorn mot andra lampor, låt sensorn mäta ljus och mörker under fler nätter så att rätt värden kan ställas in av elektroniken.
LED ljuset slocknar inte	■ Program 1,2 eller 3 är valt	■ Välj program 4
Sensorlampan tänds utan anledning	■ Blåst i träd och buskar i bevakningsområdet. ■ Påverkan från bilar på gatan.  ■ Plötsliga temperatur förändringar genom vädrets inverkan (vind, regn, snö) eller fläktutlopp, öppet fönster.	■ Justera eller avskärma bevakningsområdet. ■ Justera eller avskärma bevakningsområdet. ■ Justera bevakningsområdet eller flytta sensorlampan
Sensorns räckvidd förändras	■ Annan omgivningstemperatur	■ Finjustera bevakningsområdet med hjälp av täckplattorn
Röd LED-lampa blinkar snabbt	■ Den interna säkringen i sensorlampan har löst ut	■ Bryt spänningen, vänta minst 5 sekunder, koppla till spänningen
LED-ljuskrans lyser inte trots att det är mörkt	■ Program 3 eller 4 är valt	■ Ändra program

## Funktionsgaranti

Denna STEINEL produkt är tillverkad med största noggrannhet. Den är funktions- och säkerhetstestad enligt gällande föreskrifter och har därefter genomgått en stickprovskontroll. Steinel garanterar felfri funktion. Garantin gäller i 36 månader från inköpsdagen. Vi återgärdar fel som beror på material- eller tillverkningsfel. Garantin innebär att varan repareras eller att defekt del byts ut enligt vårt val. Garantin omfattar inte slitage och skador orsakade av felaktig hanterande eller av bristande underhåll och skötsel av produkten. Följskador på främmande föremål ersätts ej.

Garantin gäller endast då produkten, som inte får vara isärtagen, lämnas väl förpackad med fakturakopia eller kvitto (inköpsdatum och stämpel) till vår återförsäljare för åtgärd.

### Reparationservice:

Efter garantins utgång eller vid fel som inte omfattas av garantin kan produkten, om möjligt, repareras på vår serviceverkstad. Vänligen kontakta oss innan Ni sänder tillbaka produkten för reparation.

**36 månaders  
FUNKTIONS  
GARANTI**

## DK Monteringsvejledning

### Kære kunde

Tak for den tillid du har vist os ved at købe en sensorlampe fra STEINEL. Du har valgt et førsteklasses kvalitetsprodukt, der er fremstillet, testet og emballeret med største omhu.

Læs venligst monteringsvejledningen, inden du monterer sensoren, for kun korrekt installation og ibrugtagning sikrer en lang, pålidelig og fejlfri drift. Vi ønsker dig god fornøjelse med din nye sensorlampe fra STEINEL.

### Principet 13

#### LED-lyskrans og power-LED-effektlys

LED'erne lyser skumringsreguleret. Sensorlampen er ideel til permanent belysning af f.eks. husnumre. Efter ønske også kun ved bevægelse.

#### Energisparepæren tændes, når der registreres en person

Når minisensoren registrerer en person, tændes energisparepæren i det indstillede tidsrum.

Den integrerede infrarøde sensor er udstyret med en 360° dobbeltsensor, der registrerer den usynlige varmeudstråling fra genstande (mennesker, dyr etc.), der bevæger sig.

Den registrerede varmeudstråling omsættes elektronisk og tænder automatisk den tilsluttede lampe. Gennem forhindringer, som f.eks. mure eller vinduer, registreres der ingen varmeudstråling, hvorfor lampen ikke tændes. Der opnås en registreringsvinkel på 360° med en åbningsvinkel på 90°. Sensoren er udstyret med krybesikring, dvs. at området nedenfor sensoren bliver overvåget.

**Vigtigt:** Den bedste overvågning opnår du ved at placere sensorlampen vinkelret i forhold til gåretningen, og der ikke er objekter (som f.eks. træer, mure osv.), der blokerer sensorens synsfelt.

Rækkevidden er begrænset, hvis du går direkte hen mod lampen.

### ! Sikkerhedsanvisninger

- Ved montering skal den elledning, der skal tilsluttes, være spændingsfri. Afbryd derfor strømmen og kontroller med en spændingstester, at ledningen er spændingsfri.
- Ved installation af sensorlampen er der tale om arbejde med netspænding. Det bør derfor udføres fagligt korrekt iht. de gældende regler. (D) - VDE 0100, (A) - ÖVE/ÖNORM E8001-1, (CH) -SEV 1000

- Brug kun originale reservedele.
- Reparationer må kun udføres på autoriserede værksteder.
- Lampeglaset 1 skal sammen med tætningsringen 8 skrues godt fast på lampekabinettet 3.

### Beskrivelse

- 1 Lampeglas
- 2 Sikringskrue
- 3 Lampekabinettet
- 4 Vægbeslag
- 5 LED-lyskrans
- 6 Power-LED-effektlys
- 7 Minisensoren (kan afmonteres for nemmere funktionsindstilling)
- 8 Lukkeprop

- 8 Tætningsring
- 9 Låsemekanisme til afmontering af sensoren
- 10 Tidsindstilling
- 11 Skumringsindstilling
- 12 Programindstilling
- 13 Principet
- 14 Justering af overvågningsområde
- 15 Funktionen Permanent belysning
- 16 Drift/vedligeholdelse

### Installation

Sensorlampen bør have mindst 50 cm afstand til andre lyskilder, da varmeudstrålingen kan medføre, at systemet aktiveres. For at opnå den anførte rækkevidde på 8 m bør sensoren monteres i maks. 2 m højde.

#### Tilslutning af net- og forbrugerledning (se fig.)

Netledningen består af et 3-leder kabel:

- L** = fase (normalt sort eller brun)
- N** = nulleder (normalt blå)
- PE** = beskyttelsesleder (grøn/gul)

Er du i tvivl, skal ledningen identificeres med en spændingstester, og strømmen derefter afbrydes igen. Tilslut fase (L) og nulleder (N) til muffen. Ombytning vil senere medføre kortslutning i apparatet eller sikringskabet. I så fald skal de enkelte ledninger identificeres og monteres på ny. Isolér beskyttelseslederen (PE), og lad den sidde.

**Henvisning:** Du kan naturligvis montere en tænd- og slukkertakt i netledningen. Dette er en forudsætning for funktionen Permanent belysning (se kapitlet Funktionen Permanent belysning) 15.

### Funktioner 10, 11, 12

Efter installation kan sensorlampe tages i brug. På den aftagelige sensoren sidder indstillingsknapperne til regulering af tids-, skumrings- og programindstilling. Når låsemekanismen 9 trykkes ind med en kærvskruetrækker, kan sensoren

heden afmonteres for nemmere indstilling. Samtidig skifter sensorlampe til permanent belysning.

#### Frakoblingsforsinkelse (tidsindstilling) 10 (fabriksindstilling: 5 sek.)

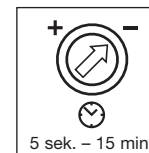

Brændetiden kan indstilles trinløst fra 5 sek. til 15 min. Indstillingsknappen indstillet på - = korteste tid (5 sek.) Indstillingsknappen indstillet på + = længste tid (15 min.) Ved indstilling af overvågningsområdet anbefaler vi at vælge den korteste tid -.

#### Skumringsindstilling (reaktionsværdi) 11 (fabriksindstilling: dagsmodus 2.000 lux)



Reaktionsværdien kan indstilles trinløst på 2 - 2.000 lux. Indstillingsknappen indstillet på ☀ = dagsmodus ca. 2000 lux. Indstillingsknappen indstillet på ☾ = skumringsmodus ca. 2 lux. I forbindelse med indstilling af overvågningsområdet i dagslys skal indstillingsknappen indstilles på ☀ (dagsmodus).

#### Programindstilling 12 (fabriksindstilling: program 1)

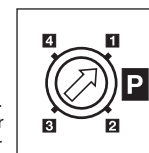

Efterfølgende programmer vedrører kun LED-lyskransen og power-LED-effektlyset. Fra den indstillede skumringsværdi tænder hovedlyset altid ved bevægelse og slukker igen efter det indstillede tidsrum.

#### Program 1 + 2: Komfortprogram LED:

- LED'erne lyser hele natten fra den indstillede skumringsværdi.

#### Program 3: Komfort-spareprogram LED\*:

- LED'erne lyser fra den indstillede skumringsværdi til midnat.
- Herefter tænder LED'erne ved bevægelse.

#### Program 4: Standardprogram LED:

- LED'erne tænder ved bevægelse.
- Efter et indstillet tidsrum slukker LED'erne igen



\* Henvisninger til komfort-spareprogrammet LED 3:

Sensoren er ikke forsynet med et ur, midnat beregnes således udelukkende på baggrund af længden på den mørke periode. For at sensorlampe kan fungere fejlfrit, er det derfor vigtigt, at lampens spændingsforsyning ikke afbrydes i denne periode. Den første nat (i målefasen) er LED'erne fuldt aktive. Værdierne gemmes, så de ikke går tabt ved strømsvigt.

Vi anbefaler ikke at afbryde spændingen i programmet 3. Værdierne måles over flere nætter. I tilfælde af evt. fejlfunktion bør du derfor over flere nætter holde øje med, om frakoblingstiden for LED'erne ændres hen mod midnat.

## Justering af overvågningsområde <sup>(14)</sup>

Overvågningsområdet kan begrænses alt efter behov. De vedlagte blændestykker kan anvendes til tildækning af et vilkårligt antal linsesegmenter. Således kan man udelukke fejkoblinger på grund af f.eks. biler, forbipasserende etc. eller overvåge

farezoner målrettet. Blændestykkerne og tildækningsfolien kan afrives langs perforeringerne. Herefter kan de helt enkelt sættes på linsen.

## Funktionen Permanent belysning <sup>(15)</sup>

Hvis der monteres en tænd- og slukkontakt i netledningen, er følgende funktioner mulige foruden tænd og sluk:

### Sensorstyring

#### 1) Tænd lyset (når lampen er slukket):

Kontakt 1 x sluk og tænd.

Lampen er tændt i det indstillede tidsrum.

#### 2) Sluk lyset (når lampen er tændt):

Kontakt 1 x sluk og tænd.

Lampen slukker eller skifter til sensorstyring.

### Permanent belysning

#### 1) Tænd permanent belysning:

Kontakt 2 x sluk og tænd. Lampen indstilles på permanent belysning i 4 timer (rød LED lyser bag linsen). Derefter skifter den automatisk til sensorstyring (rød LED slukket).

#### 2) Deaktivering af permanent belysning:

Kontakt 1 x sluk og tænd. Lampen slukker eller skifter til sensorstyring.

#### Vigtigt:

Hvis kontakten skal aktiveres flere gange, bør dette ske hurtigt efter hinanden (inden for 0,5 – 1 sek.).

## Tekniske data

Effekt:	LED-effektlys og LED-powerlys, ca. 1W Kun energisparepærer med maks. Ø 48 mm / maks. 15 W Tip: Cool white (6000 K). Således harmonerer LED- og hovedlys.
Spænding:	230 – 240 V, 50/60 Hz
Registreringsvinkel:	360° med 90° åbningsvinkel og krybesikring
Sensorens rækkevidde:	Maks. 8 m 360°
Tidsindstilling:	5 sek. – 15 min.
Skumringsindstilling:	2 – 2.000 lux
Programindstilling:	4 praktiske programmer (se ovenfor)
Permanent belysning:	Kan aktiveres (4 timer.) Forudsætning: Kontakt i netledning
Temperaturområde:	-10 ° - +50 °C
Kapslingsklasse:	IP 44
Beskyttelsesklasse:	II

## Drift/vedligeholdelse <sup>(16)</sup>

Sensorlampen er velegnet til automatisk tænd og sluk af lys. Vejret kan påvirke sensorlampens funktion. Ved kraftige vindstød, sne, regn og hagl kan der opstå fejkobling, idet pludselige temperatursvingninger ikke kan skelnes fra varmekilder. Registreringslinsen skal aftørres med en fugtig klud (uden

rengøringsmiddel). Minisensorenheden <sup>(7)</sup> kan tages ud med henblik på rengøring af LED-lyskransen <sup>(5)</sup>.

## CE Konformitetserklæring

Produktet er i overensstemmelse med lavspændingsdirektivet 06/95/EF, EMC-direktivet 04/108/EF og RoHS-direktivet 02/95/EF.

## Driftsforstyrrelser

Fejl	Årsag	Afhjælpning
Sensorlampen er uden spænding	<ul style="list-style-type: none"> <li>Defekt sikring, ikke tændt, ledning afbrudt</li> <li>Kortslutning</li> </ul>	<ul style="list-style-type: none"> <li>Ny sikring, tænd for tænd- og sluk-kontakten, test ledningen med en spændingstester</li> <li>Kontroller tilslutningerne</li> </ul>
Sensorlampen tænder ikke	<ul style="list-style-type: none"> <li>Ved brug i dagslys er skumringsindstillingen indstillet på natmodus</li> <li>Defekt pære</li> <li>Tænd- og slukknapen slukket</li> <li>Defekt sikring</li> <li>Overvågningsområdet ikke indstillet korrekt</li> <li>Intern elektrisk sikring aktiveret (rød LED blinker hurtigt)</li> <li>Nettilslutningsklemme ikke monteret korrekt</li> </ul>	<ul style="list-style-type: none"> <li>Indstil på ny (knappen <sup>(11)</sup>)</li> <li>Udskift pæren</li> <li>Tænd</li> <li>Udskift sikringen, kontroller evt. tilslutningen</li> <li>Juster på ny</li> <li>Sluk sensorlampen, og tænd den igen efter ca. 5 sek.</li> <li>Tryk klemmen hårdt sammen</li> </ul>
Sensorlampen slukker ikke	<ul style="list-style-type: none"> <li>Konstant bevægelse i overvågningsområdet</li> <li>Sensorenheden ikke gået i hak</li> </ul>	<ul style="list-style-type: none"> <li>Kontroller området, og juster det eventuelt på ny</li> <li>Tryk forsigtigt på sensorenheden, så den går i hak</li> </ul>
LED'erne slukkes ikke som planlagt ved midnat	<ul style="list-style-type: none"> <li>Ekstern lyskilde (f.eks. anden bevægelsessensor eller -lampe) deaktiverer sensorlampen</li> </ul>	<ul style="list-style-type: none"> <li>Afskærm sensorlampen mod fremmed lys, hold øje med sensorlampen i flere dage, det tager tid, inden den igen har indstillet sig på den rigtige værdi</li> </ul>
LED'erne slukker ikke helt	<ul style="list-style-type: none"> <li>Komfortprogram valgt</li> </ul>	<ul style="list-style-type: none"> <li>Indstil programvælgeren på 4</li> </ul>
Sensorlampen tænder utilsigtet	<ul style="list-style-type: none"> <li>Vinden får træer og buske i overvågningsområdet til at bevæge sig</li> <li>Registrering af biler på vejen</li> <li>Pludselige temperatursvingninger pga. vejret (vind, regn og sne) eller luft fra ventilatorer og åbne vinduer</li> </ul>	<ul style="list-style-type: none"> <li>Indstil området på ny</li> <li>Indstil området på ny</li> <li>Ændr området, flyt monteringsstedet</li> </ul>
Sensorlampen rækkeviddeændring	<ul style="list-style-type: none"> <li>Anden omgivelsestemperatur</li> </ul>	<ul style="list-style-type: none"> <li>Overvågningsområdet skal indstilles nøjagtigt vha. blændestykkerne</li> </ul>
Rød LED blinker hurtigt	<ul style="list-style-type: none"> <li>Intern sikring aktiveret</li> </ul>	<ul style="list-style-type: none"> <li>Sluk for sensorlampen, og tænd den igen efter 5 sek.</li> </ul>
LED-lyskrans slukket på trods af mørke	<ul style="list-style-type: none"> <li>Program 3 eller 4 valgt</li> </ul>	<ul style="list-style-type: none"> <li>Skift program</li> </ul>

## Funktionsgaranti

Dette STEINEL-produkt er fremstillet med største omhu, afprøvet iht. de gældende forskrifter samt underlagt stikprøvekontrol. STEINEL garanterer for upåklagelig beskaffenhed og funktion. Garantien gælder i 36 måneder fra den dag, apparatet er solgt til forbrugeren. Ved materiale- eller fabrikationsfejl ydes garantien gennem reparation eller udskiftning af mangelfulde dele efter vort valg. Der ydes ikke garanti ved skader på sliddele, ej heller ved skader og mangler, som skyldes ukorrekt behandling og vedligeholdelse. Garantien omfatter ikke følgeskader på fremmede genstande.

Der ydes kun garanti mod forevisning af en kort fejlbeskrivelse samt en bon eller kvittering (med dato og stempel). Derudover skal apparatet være intakt og indpakket forsvarligt, når det fremsendes til serviceværkstedet.

### Reparationservice:

Efter garantiperiodens udløb eller ved fejl, der ikke er dækket af garantien, kan apparatet repareres på vores værksted. Sorg for, at produktet er pakket forsvarligt ind under forsendelsen til nærmeste serviceværksted.

**36 måneder**  
FUNKTIONSGARANTI

## FIN Asennusohje

### Arvoisa asiakas,

olet ostanut STEINEL-tunnistinvalaisimen. Kiitämme osoittamastasi luottamuksesta. Olet hankkinut laatutuotteen, joka on valmistettu, testattu ja pakattu huolellisesti.

Tutustu ennen tunnistinvalaisimen asennusta tähän asennusohjeeseen. Ainoastaan asianmukainen asennus ja käyttöönotto takaavat valaisimen pitkäaikaisen, luotettavan ja häiriöttömän toiminnan.

### Toimintaperiaate 13

#### LED-valorengas ja Power-LED-tehostevalo

LED-valot palavat hämäärohjatusti. Ne sopivat ihanteellisesti esim. talonumeron jatkuvaan valaisuun. Voit säätää valon kytkymään halutessasi vain liikkeen yhteydessä.

#### Valo kytketty, kun toiminta-alueella on ihmisiä

Energiansäästölamppu kytketty asetetuksi ajaksi, kun tunnistin havaitsee ihmisen.

Valaisimeen on asennettu 360° kaksoistunnistimesta koostuva tehokas infrapunatunnistin, joka havaitsee liikkuvista ihmisistä, eläimistä jne. lähtevän lämpösäteilyn.

Lämpösäteily muunnetaan elektronisesti, jolloin valaisin kytketty automaattisesti. Erilaiset esteet (esim. seinä tai lasiruudut) estävät tunnistuksen eikä valo tällöin kytkedy. Tunnistimella saavutetaan 360° toimintakulma ja 90° avauskulma.

Tunnistimen alapuolelle jäävän alueen valvonta saadaan aikaan alitusuojalla.

**Tärkeää:** Varmin liiketunnistus saavutetaan, kun tunnistinvalaisin asennetaan sivuttain kulkusuuntaan nähden eivätkä esteet (kuten esim. puut, seinät jne.) estä tunnistimen näkymää.

Toimintaetäisyys on rajallinen kuljettaessa suoraan valaisinta kohti.

### Turvaohjeet

- Asennus on tehtävä jännitteettömänä. Katkaise ensin virta ja tarkista jännitteettömyys jännitteenkoittimella.
- Tunnistinvalaisin liitetään verkkojännitteeseen. Asennus on suoritettava asiantuntevasti. Voimassa olevia asennus- ja liitäntäohjeita on noudatettava.

- Käytä ainoastaan alkuperäisiä varaosia.
- Ainoastaan ammattikorjaamo saa korjata laitteen.
- Lasikupu ① on kierrettävä tiivisterenkaan ⑩ kanssa hyvin kiinni valaisinrunkoon ③.

### Laitteen osat

- ① Lasikupu
- ② Varmistusruuvi
- ③ Valaisinrunko
- ④ Seinäkiinnike
- ⑤ LED-valorengas
- ⑥ Power-LED-tehostevalo
- ⑦ Minitunnistinyksikkö (irrotettavissa helpompaa säätöä varten)
- ⑧ Tiivistetulpat

- ⑨ Tiivisterengas
- ⑩ Lukitsin, jota painamalla tunnistinyksikkö saadaan irrotettua
- ⑪ Kytentäajan asetus
- ⑫ Hämäryyastason asetus
- ⑬ Ohjelman asetus
- ⑭ Toimintaperiaate
- ⑮ Toiminta-alueen rajaaminen
- ⑯ Jatkuvan valon kytkentä
- ⑰ Käyttö / hoito

### Asennus

Valaisimen kiinnityspaikan tulisi olla vähintään 50 cm etäisyydellä toisista valaisimista, sillä lämpösäteily voi johtaa valon syttymiseen. Tunnistin on kiinnitettävä enint. 2 metrin korkeuteen, jotta annettu 8 metrin toimintaetäisyys saavutetaan.

#### Verkkojohdon ja kytkettävän laitteen johdon liitäntä (ks. kuva)

Verkkojohtona käytetään 3-napaista kaapelia:

- L = vaihe (useimmiten musta tai ruskea)
- N = nollajohdin (useimmiten sininen)
- PE = suojamaajohdin (vihreä/keltainen)

Epäselvissä tapauksissa johtimet on tarkistettava jännitteenkoittimella ja katkaistava sen jälkeen virta. Vaihe (L) ja, nollajohdin (N) liitetään kytkentäliitimeen. Mikäli olet tuonut suoja- maajohdon (PE) kytkentätilaan, suojaa ja aseta se siten, ettei se voi koskettaa jännitteisiä osia.

**Huom:** Verkkojohtoon voidaan luonnollisestikin asentaa virta-kytkin virran kytkemiseksi ja katkaisemiseksi. Jatkuvan valaistuksen käyttö on mahdollista vain, jos verkkokytkin on asennettu (katso luku Jatkuva valaistus).

### Toiminta 10, 11, 12

Kytentäajan, hämäryyastason ja kirkkauden säätimet sijaitsevat irrotettavan tunnistinyksikön vieressä. Tunnistinyksikkö saadaan irrotettua helposti painamalla lukitsinta ⑩ esim. ruu-

vimeissellillä. Tunnistinvalaisin kytketty tällöin jatkuvaan valaistukseen.

#### Kytentäajan asetus 10 (tehtaalla suoritettu asetus: 5 s)

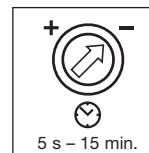

Portaattomasti asetettava kytentäaika 5 s – 15 min  
Säädin asetettu kohtaan – = lyhin mahdollinen aika (5 s)  
Säädin asetettu kohtaan + = pisin mahdollinen aika (15 min)  
Toiminta-alueeta säädettäessä suosittelemme valitsemaan lyhimmän ajan –.

#### Hämäryyastason asetus (kytkentymiskynnys) 11 (Tehtaalla suoritettu asetus: päiväkäyttö, 2000 luksia)



Tunnistimen portaattomasti asetettava kytkentymiskynnys 2 – 2000 luksia.  
Säädin asetettu ☀ kohtalle = n. 2000 luksin päiväkäyttö.  
Säädin asetettu ☾ kohtalle = n. 2 luksin hämäräkäyttö.  
Kun toiminta-alue asetetaan päivänvalossa, säädin on asetettava ☀ (päiväkäyttö) kohtaan.

#### Ohjelman asetus 12 (Tehtaalla suoritettu asetus: ohjelma 1)

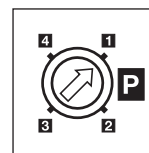

Seuraavat ohjelmat koskevat vain LED-valorengasta ja Power-LED-tehostevaloa. Kun alueella on liikettä, päävalo kytketty aina asetetusta hämäryyastosta alkaen ja kytketty taas pois, kun asetettu aika on kulunut umpeen.



#### Ohjelma 1 + 2: Mukavuusohjelma LED:

- LED-valot palavat asetetusta hämäryyastosta alkaen koko yön ajan.

#### Ohjelma 3: Mukavuus- ja säästöohjelma LED\*:

- LED-valot palavat asetetusta hämäryyastosta alkaen keskiyöhön saakka.
- Sen jälkeen LED-valot kytkettyvät liikkeen yhteydessä.

#### Ohjelma 4: Vakio-ohjelma LED:

- LED-valot kytkettyvät liikkeen yhteydessä.
- LED-valot sammuvat, kun asetettu kytentäaika on kulunut umpeen.



#### \* Mukavuus- ja säästöohjelmaa koskeva huomautus 3:

Tunnistimeen ei ole asennettu kelloa. Valaisin määrittää keskiyön pimeiden aikojen pituuden perusteella. Valaisimen moitteeton toiminta edellyttää jännitteen jatkuvaa syöttöä. LED-valot palavat koko ensimmäisen yön ajan (mittausvaihe). Tallennetut tiedot säilyvät muistissa myös sähkökatkosten ajan.

Suosittellemme olemaan katkaisematta jännitettä ohjelman aikana 3. Tunnistin määrittää arvot useamman yön aikana. Tunnistimen toimintaa tulisi tästä syystä tarkkailla useamman yön ajan virhetoimintojen tai epäiltyjen virhetapausten yhteydessä, jotta voitaisiin havaita, muuttuuko LED-valojen poiskytkentäaika keskiyön suuntaan.

## Toiminta-alueen rajaaminen ⑭

Toiminta-aluetta voidaan tarvittaessa rajata. Voit asettaa linssiin tarvittavan määrän tunnistinvalaisimen mukana toimitettuja peitelevyjä. Näin voidaan estää esim. autojen tai ohikulkijoiden

aiheuttamat virhekytkennät tai rajata tietyt alueet. Voit irrottaa peitelevyt ja peitekalvot toisistaan pystysuoria uria pitkin. Pistä / liimaa ne linssiin.

## Jatkuva valaistus ⑮

Jos verkkojohtoon asennetaan kytkin, seuraavat toiminnot ovat mahdollisia valon kytkennän ja sammuttamisen lisäksi:

### Tunnistinkäyttö

#### 1) Valon kytkeminen (kun valaisin POIS PÄÄLTÄ):

Kytkin 1 x POIS ja PÄÄLLE.

Valo palaa asetetun ajan verran

#### 2) Valon sammuttaminen (kun valaisin PÄÄLLÄ):

Kytkin 1 x POIS ja PÄÄLLE.

Valo sammuu ja valaisin siirtyy tunnistinkäyttöön.

### Jatkuva valaistus

#### 1) Jatkuvan valaistuksen kytkeminen:

Kytkin 2 x POIS ja PÄÄLLE. Valaisimen valo asetetaan palaamaan 4 tunnin ajaksi (punainen LED palaa linssin takana). Sen jälkeen se siirtyy automaattisesti takaisin tunnistinkäyttöön (punainen LED sammuu)

#### 2) Jatkuvan valaistuksen sammuttaminen:

Kytkin 1 x POIS ja PÄÄLLE. Valo sammuu ja valaisin siirtyy tunnistinkäyttöön.

#### Tärkeää:

Kun kytkintä painetaan useamman kerran, tulisi painallusten seurata toisiaan nopeasti (0,5 – 1 sekunnin välein).

## Tekniset tiedot

Teho:	LED-tehostevalo ja LED-Power-valo, n. 1 W Vain energiansäästölamppu, enint. Ø 48 mm / enint. 15 W Suositusvärisävy ”Cool White (6000K), jolloin LED- ja päävalo sopivat hyvin yhteen.
Jännite:	230 – 240 V, 50/60 Hz
Tunnistimen toimintakulma:	360°, avauskulma 90° ja alitussuoja
Tunnistimen toiminta-alue:	enint. 8 m joka puolelle
Kytkeäajan asetust:	5 s – 15 min.
Hämäryystason asetust:	2 – 2000 luksia
Ohjelma-asetust:	4 ohjelmaa (ks. ylh.)
Jatkuva valaistus:	kytkettävissä (4h), edellytys: verkkojohdosssa on kytkin
Lämpötila-alue:	- 10° C ... + 50° C
Kotelointiluokka:	IP 44
Suojausluokka:	II

## Käyttö/hoido ⑯

Tunnistinvalaisin soveltuu valon automaattiseen kytkentään. Sääolosuhteet voivat vaikuttaa tunnistinvalaisimen toimintaan. Voimakkaat tuulenpuuskat sekä lumi-, vesi- ja raesateet saattavat aiheuttaa virhetoimintoja, koska tunnistin ei erota säässä tapahtuvia äkillisiä lämpötilan vaihteluita lämmönlähteistä.

Tunnistimen linssi voidaan puhdistaa kostealla liinalla (älä käytä puhdistusaineita). Voit ottaa minitunnistinyksikön ⑤ pois paikoiltaan LED-valorenkään ⑦ puhdistusta varten.

## € Selvitys yhdenmukaisuudesta

Tuote on pienjännittdirektiivin 06/95/EY, EMC-direktiivin 04/108/EY ja RoHS-direktiivin 02/95/EY mukainen.

## Käyttöhäiriöt

Häiriö	Syy	Häiriön poisto
Tunnistinvalaisimelle ei tule sähköä	■ viallinen sulake, ei kytketty päälle, katkos johdossa ■ oikosulku	■ uusi sulake, kytke valo verkkokytkimellä; tarkista johto jännitteenkoettimella ■ tarkasta liitännät
Tunnistinvalaisin ei kytkeydy päälle	■ päiväkäytössä, hämähäkytkin asetettu yökäyttöön ■ tunnistinvalaisimelle ei tule sähköä ■ sisäinen sulake on lauennut (punainen LED vilkkuu nopeasti) ■ verkkoliittimä ei liitetty oikein	■ säädä uudelleen (säädin ⑩) ■ ks. kohta 1. ■ säädä alue uudelleen ■ kytke tunnistinvalaisin pois päältä ja uudelleen päälle noin 5 sekunnin kuluttua ■ purista liittimet lujasti yhteen
Tunnistinvalaisin ei kytkeydy pois	■ jatkuvaa liikettä toiminta-alueella ■ tunnistinyksikkö ei ole hyvin kiinni	■ tarkasta alue ja säädä tarvittaessa uudelleen ■ kiinnitä tunnistinyksikkö paikoilleen painamalla sitä kevyesti
LED-valot eivät sammu suunnilleen keskiyön aikoihin	■ ulkoinen valonlähde (esim. toinen liiketunnistin tai -valaisin) kytkee tunnistinvalaisimen pois toiminnasta	■ estä vieraan valon pääsy tunnistinvalaisimeen, tarkkaile tunnistinvalaisimen toimintaa useamman päivän ajan, sillä kestää jonkin aikaa, kunnes laite taas ottaa käyttöön oikeat arvot
LED-valot eivät sammu kokonaan	■ valittu mukavuusohjelma	■ ohjelmanvalintakytkin asennossa 4
Tunnistinvalaisin kytkeytyy ei-toivotusti	■ tiellä liikkuu autoja ■ sää (tuuli, sade, lumi), tuuletinten poistoilman tai avoimena olevien ikkunoiden aiheuttamat äkilliset lämpötilan muutokset	■ muuta aluetta ■ muuta aluetta, vaihda tunnistimen paikkaa
Tunnistinvalaisimen toiminta-alueella on muutettu	■ ympäristön lämpötilan muutokset	■ säädä toiminta-alue tarkasti peitelevyjien avulla
Punainen LED vilkkuu nopeasti	■ sisäinen sulake lauennut	■ kytke tunnistinvalaisin pois päältä ja uudelleen päälle noin 5 sekunnin kuluttua
LED-valorengas ei kytkeydy, vaikka on pimeää	■ valittu ohjelma 3 tai 4	■ muuta ohjelmaa

## Toimintatakuu

Tämä STEINEL-tuote on valmistettu huolellisesti, ja sen toiminta ja turvallisuus on testattu voimassa olevien määräysten mukaisesti. STEINEL myöntää takuun tuotteen moitteettomalle toiminnalle ja rakenteelle. Takuuaika on 36 kuukautta ostopäivästä alkaen. Tänä aikana STEINEL vastaa kaikista materiaali- ja valmistusvirheistä valintansa mukaan joko korjaamalla tai vaihtamalla vialliset osat. Takuun piiriin eivät kuulu kuluvat osat eivätkä vahingot, jotka ovat aiheutuneet väärästä huollosta tai käsittelystä tai laitteen putoamisesta. Takuu ei koske laitteen muille esineille mahdollisesti aiheuttamia vahinkoja. Takuu on voimassa vain, jos laitetta ei ole avattu itse ja se lähetetään yhdessä lyhyen vir-

hekuvuoksen ja ostokuitin tai laskun kanssa (ostopäivämäärä ja myyjäiliikkeen leima) hyvin pakattuna lähimpään huoltopisteeseen.

### Korjauspalvelu:

Takuuajan jälkeen tai takuun piiriin kuulumatoman vian ollessa kyseessä laite voidaan korjata huoltopalvelussamme. Huom! Ennen lähettämistä pyydä korjauksesta hinta-arvio. Pyydämme lähettämään tuotteen hyvin pakattuna lähimpään huoltopisteeseen.

**36 kk**  
TOIMINTA-  
TAKUU



## N Monteringsanvisning

**Kjære kunde.** Takk for tilliten du viser oss ved ditt kjøp av din nye STEINEL -sensorlampe. Du har valgt et høyverdig kvalitetsprodukt som er produsert, testet og pakket med største omhu.

Vi ber deg lese denne monteringsveiledningen før du installerer lampen. En lang, sikker og feilfri drift kan kun garanteres dersom installasjon og igangsetting utføres korrekt. Vi håper du vil ha mye glede av din nye STEINEL sensorlampe.

### Virkemåte 13

#### LED-lysring og power-LED-effektlys

LED lampene lyser avhengig av skumringslyset. Ideell f. eks. til permanent belysning av husnummer. Om ønskelig også kun ved bevegelse.

#### Tilkoblet sparepære når personer registreres

Registrerer minisensoren en person, kobles sparepæren inn for den tid som er innstilt.

Den integrerte høyeffektsinfrarødsensoren er en 360° dobbelt-sensor som registrerer den usynlige varmeutstrålingen fra f.eks. mennesker og dyr som beveger seg.

Denne registrerte varmestrålingen omsettes elektronisk og tenner lampen automatisk. Det registreres ingen varmeutstråling gjennom hindre som f.eks. murvegger eller glassflater, dvs. lampen slår seg ikke på. Det oppnås en dekningsvinkel på 360° med en åpningsvinkel på 90°. En feltovervåkning nedenfor sensoren garanterer krypesikring.

**OBS:** Den sikreste bevegelsesregistreringen får man når sensorlampen monteres til siden for gangretningen og sikten ikke hindres av f.eks. mur og trær. Rekkevidden er innskrenket når man går rett mot lampen.

## ! Sikkerhetsmerknader

- Under montering må tilkoblingsledningen være koblet fra strømmettet. Bruk en spenningstester til å kontrollere at strømmen er borte.
- Under installering av sensorlampen kommer man i berøring med strømmettet. (D) - VDE 0100, (A) - ÖVE / ÖNORM E8001-1, (CH) - SEV 1000)

- Bruk kun originale reservedeler.
- Reparasjoner skal kun utføres på et fagverksted.
- Lampeglasset 1 og tetningsringen 2 skrus godt sammen med lampehuset 3.

## Apparatbeskrivelse

- 1 Lampeglass
- 2 Sikringskrue
- 3 Lampehus
- 4 Veggbrakett
- 5 LED-lysring
- 6 Power-LED-effektlys
- 7 Minisensorenhet  
(kan tas av for enklere funksjonsinnstilling)
- 8 Tetningsplugg

- 9 Tetningsring
- 10 Knast til å fjerne sensorenheten
- 11 Tidsinnstilling
- 12 Skumringsinnstilling
- 13 Virkemåte
- 14 Justering av dekningsområdet
- 15 Permanent lysfunksjon
- 16 Drift/vedlikehold

## Installasjon

Sensoren bør monteres minst 50 cm fra en annen lampe, ettersom varmeutstråling fra lampen kan føre til at sensorsystemet reagerer. For å oppnå angitt rekkevidde på 8 m bør monteringshøyden være maks. 2 m.

#### Tilkobling av nett- og apparatledningen (s. ill.)

Nettledningen består av en 3-ledet kabel:

- L** = Fase (som regel svart eller brun)
- N** = Fase (som regel blå)
- PE** = Jordledning (grønn/gul)

I tvilstilfeller må kablen kontrolleres med en spenningstester, deretter slås strømtilførselen av igjen. Fase (L) og Fase (N) kobles til kroneklemmen. Jordledningen (PE) isoleres og legges bare inn sammen med de andre.

**NB:** Det kan selvsagt monteres en bryter på nettledningen til å slå AV og PÅ. Dette er en forutsetning for funksjonen permanent lys (se kapittel Permanent lys) 16.

## Funksjoner 10, 11, 12

Når sensorlampen er installert, kan den tas i drift. Stillskruene for tids-, skumrings- og programinnstilling befinner seg på den avtagbare sensorenheten. Trykk inn knasten 9 med en

flat skrutrekker og ta ut sensorenheten for å foreta innstillingene. Sensorlampen slår seg automatisk om til permanent lys.

#### Frakoblingsforsinkelse (tidsinnstilling) 10 (Forinnstilling: 5 sek.)

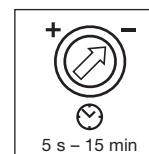

Trinnløs justerbar belysningstid fra 5 sek. til 15 min.

Stillskruen stilles på - = korteste tid (5 sek.)  
Stillskruen stilles på + = lengste tid (15 min.)

Under innstilling av dekningsområdet anbefales det å velge den - korteste tiden.

#### Skumringsinnstilling (reaksjonsnivå) 11 (Forinnstilling: dagslysdrift 2000 Lux)



Trinnløst justerbart reaksjonsnivå fra 2 - 2000 Lux.

Stillskruen på ☀ = dagslysdrift ca. 2000 Lux.  
Stillskruen på 🌙 = skumringsdrift ca. 2 Lux.

Til innstilling av dekningsområdet i dagslys skal stillskruen stilles på ☀ (dagslysdrift).

#### Programinnstilling 12 (Forinnstilling: program 1)

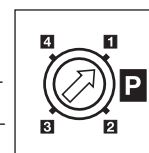

Følgende program gjelder kun for LED-lysringen og power-LED-effektlyset. Når innstilt skumringsverdi er nådd, tennes hovedlyset ved bevegelse i dekningsområdet og slukkes igjen etter innstilt tid.

#### Program 1 + 2: Komfortprogram LED:

- Når innstilt skumringsverdi er nådd, lyser LED lampene hele natten.

#### Program 3: Komfort-spareprogram LED\*:

- Når innstilt skumringsverdi er nådd, lyser LED lampen til midt på natten.
- Deretter tennes LED lampene ved bevegelse.

#### Program 4: Standardprogram LED:

- LED lampene tennes ved bevegelse.
- LED lampene slukkes når innstilt tid er omme



\* Anmerking til komfort-spareprogram LED 3:

Det er ingen integrert klokke i sensoren, "midt på natten" beregnes ut fra hvor lenge det er mørkt. For en feilfri funksjon er det derfor viktig at lampen får permanent spennig hele denne tiden. Under den første natten (inmålingsfase) er LED-ene komplett aktive. Verdiene lagres og er sikret ved strømbrudd.

Vi anbefaler å ikke avbryte spenningen i program 3. Verdiene beregnes over flere netter, ved en evt. feil bør det derfor over flere netter observeres om LED-enes utkoblingstid forandrer seg i retning midt på natten.

## Justering av dekningsområdet <sup>14</sup>

Dekningsområdet kan innskrenkes etter behov. Bruk de vedlagte dekkplatene til å dekke til så mange linsesegmenter som ønsket. Dermed unngås feilkoblinger på grunn av forbipasserende biler, personer etc., eller risikoområder overvåkes målrett-

et. Dekkplatene og dekkfoliene kan brytes fra hverandre i de stiplede rillene. Deretter festes eller klistres de fast på linsen.

## Permanent lys <sup>15</sup>

Dersom det monteres en nettbryter på forsyningsledningen, har man følgende funksjoner i tillegg til enkel av- og påkobling:

### Sensordrift

#### 1) Tenne lys (når lampen er AV):

Bryter 1 x AV og PÅ.

Lampen er tent over det tidsrom som er innstilt.

#### 2) Slukke lys (når lampen er PÅ):

Bryter 1 x AV og PÅ.

Lampen slukkes eller går over til sensordrift.

### Permanent lys

#### 1) Tenne permanent lys:

Bryter 2 x AV og PÅ. Lampen stilles på permanent lys i 4 timer (rød LED lyser bak linsen). Deretter går den automatisk over i sensordrift igjen (rød LED slukkes).

#### 2) Slukke permanent lys:

Bryter 1 x AV og PÅ. Lampen slukkes eller går over til sensordrift.

#### OBS:

Trykk på bryteren flere ganger i rask rekkefølge (rundt 0,5 – 1 sek.).

## Tekniske spesifikasjoner

Effekt:	LED-effektlys og LED-powerlys, ca. 1W Kun sparepære med maks. Ø 48 mm / maks. 15 W Tips: Cool-White (6000 K). Meget harmonisk til LED- og hovedlyset.
Spenning:	230 – 240 V, 50/60 Hz
Registreringsvinkel:	360° med 90° åpningsvinkel og krypesikring
Sensorens rekkevidde:	maks. 8 m helt rundt
Tidsinnstilling:	5 s – 15 min
Skumringsinnstilling:	2 – 2000 Lux
Programinnstilling:	4 praksisorienterte program (s. ovenfor)
Permanent lys:	kan kobles til (4 t.) Forutsetning: Bryter på nettledningen
Temperaturområde:	- 10° C til + 50° C
Beskyttelsestype:	IP 44
Beskyttelsestype:	II

## Drift/vedlikehold <sup>16</sup>

Sensorlampen egner seg til automatisk tenning av lys. Værforholdene kan påvirke funksjonen, sterke vindkast, snø, regn og haglbyger kan føre til feilkoblinger, ettersom apparatet ikke kan skille mellom plutselige temperatursvingninger og varme-

kilder. Skulle registreringslinsen bli skitten, kan den rengjøres med en fuktig klut (uten rengjøringsmiddel). Minisensorenheten <sup>7</sup> kan tas av til rengjøring av LED lysringen <sup>5</sup>.

## CE Konformitetserklæring

Produktet oppfyller kravene i lavspenningsdirektivet 06/95/EF, EMC-direktivet 04/108/EF og RoHS-direktivet 02/95/EF.

## Driftsfeil

Feil	Årsak	Tiltak
Sensorlampen har ikke spenning	■ defekt sikring, ikke slått på, ledningsbrudd ■ kortslutning	■ ny sikring, slå på bryteren; kontroller ledningen med spenningstester ■ kontroller koblingspunktene
Sensorlampen tennes ikke	■ ved dagslysdrift, skumringsinnstillingen står på nattdrift ■ lyselementet er defekt ■ bryteren er AV ■ sikring defekt ■ dekningsområdet er ikke nøyaktig innstilt ■ intern elektrisk sikring er aktivert (rød LED blinker fort) ■ nettkoblingsklemmen er ikke riktig satt på	■ still inn på nytt (regulator <sup>11</sup> ) ■ skift lysmiddel ■ slå på ■ ny sikring, kontroller evt. koblinger ■ juster på nytt ■ slå av sensorlampen og tenn den igjen etter ca. 5 sek. ■ trykk klemmen hardt sammen
Sensorlampen slukkes ikke	■ permanente bevegelser i registreringsområdet ■ sensorenheten er ikke riktig festet	■ kontroller området og still evt. inn på nytt ■ trykk lett på sensorenheten til den fester seg
LED-ene slukkes ikke rundt midnatt som de skal	■ en ekstern lyskilde (f.eks. en annen bevegelsesmelder eller -lampe) gjør sensorlampen inaktiv	■ påse at den andre lyskilden ikke skinner på sensorlampen, kontroller sensorlampen i flere dager, den trenger en viss tid til å stille seg inn på riktig verdi igjen
LED-ene slukkes ikke helt	■ du har valgt komfortprogrammet	■ programvalg bryteren står på 4
Sensorlampen tennes når den ikke skal	■ vinden beveger trær og busker i dekningsområdet ■ biler på veien registreres ■ plutselig temperaturforandring på grunn av værforholdene (vind, regn, snø) eller luft fra ventilatorer el. åpne vinduer	■ foreta ny innstilling av området ■ foreta ny innstilling av området ■ forandre området, velg et annet monteringssted
Sensorlampe rekkeviddeforandring	■ andre omgivelsestemperaturer	■ bruk dekkskålene til å innstille dekningsområdet nøyaktig.
Rød LED blinker fort	■ intern sikring aktivert	■ slå av sensorlampen og tenn den igjen etter ca. 5 sek.
LED-lysringen er av på tross av mørke	■ det er valgt program 3 eller 4	■ forandre program

## Funksjonsgaranti

Dette STEINEL-produktet er fremstilt med største nøyaktighet. Det er prøvet mht. funksjon og sikkerhet i henhold til gjeldende forskrifter og deretter underkastet en stikkprøvekontroll. STEINEL gir full garanti for kvalitet og funksjon. Garantitiden utgjør 36 måneder, regnet fra dagen apparatet ble solgt til forbrukeren. Vi erstatter mangler som kan føres tilbake til fabrikkasjonsfeil eller feil ved materialene. Garantien ytes ved reparasjon eller ved at deler med feil byttes ut etter vårt skjønn. Garantien bortfaller ved skader på slitasjedeler eller for skader eller mangler som oppstår som følge av ufagmessig bruk eller vedlikehold. Følgeskader ved bruk (skader på andre gjenstander) dekkes ikke av garantien.

Garantien ytes bare hvis hele apparatet pakkes godt inn og sendes til importøren. Legg ved en kort beskrivelse av feilen samt kvittering eller regning (med kjøpsdato og forhandlers stempel) og send det til importøren.

### Reparasjonsservice:

Etter garantitidens utløp, eller ved mangler som ikke dekkes av garantien, kan vårt verksted foreta reparasjoner. Vennligst pakk apparatet godt inn og send det til importøren.

**36 måneder**  
FUNKSJONS  
GARANTI

## GR Οδηγίες εγκατάστασης

### Αξιότιμε πελάτη,

σας ευχαριστούμε πολύ με την εμπιστοσύνη που μας δείξατε αγοράζοντας το νέο σας αισθητήριο λαμπτήρα της STEINEL. Επιλέξατε ένα προϊόν υψηλής ποιότητας, το οποίο κατασκευάζεται, ελέγχεται και συσκευάζεται με μεγάλη προσοχή.

### Η αρχή λειτουργίας 13

#### Φωτοστέφανος LED και φως εφέ Power-LED

Οι φωτοδιόδοι LED φωτίζουν ανάλογα με το λυκόφως. Ιδανική συσκευή για το διαρκή φωτισμό π.χ. αριθμών οικιών. Ανάλογα με την επιθυμία φωτισμός μόνο σε περίπτωση κίνησης.

#### Συνδεδεμένο φωτιστικό μέσο μικρής κατανάλωσης σε περίπτωση αναγνώρισης ατόμων

Εάν αναγνωριστεί άτομο από το μικροαισθητήριο, τότε ανάβει το φωτιστικό μέσο μικρής κατανάλωσης για το ρυθμισμένο χρόνο.

Ο ενσωματωμένος υπέρυθρος αισθητήρας υψηλής ισχύος αποτελείται από διπλό αισθητήριο 360°, ο οποίος ανιχνεύει την άορατη θερμική ακτινοβολία κινούμενων σωμάτων (ανθρώπων, ζώων, κλπ.).

### ⚠ Υποδείξεις ασφάλειας

- Κατά την εγκατάσταση ο προς σύνδεση ηλεκτρικός αγωγός πρέπει να είναι ελεύθερος ηλεκτρικής τάσης. Για το λόγο αυτό πρέπει πρώτα να διακόπτετε το ηλεκτρικό ρεύμα και να ελέγχετε με δοκιμαστικό τάσης αν πράγματι έχει διακοπεί η παροχή ηλεκτρικής τάσης.
- Κατά την εγκατάσταση του αισθητήριου λαμπτήρα πρόκειται για εργασία στο δίκτυο ηλεκτρικής τάσης. Για το λόγο αυτό πρέπει να εκτελείται εξειδικευμένα και σύμφωνα με τις σχετικές προδιαγραφές εγκατάστασης και τους κανονισμούς σύνδεσης. (D) - VDE 0100, (A) - ÖVE / ÖNORM E8001-1, (CH) - SEV 1000

Σας παρακαλούμε, πριν από την εγκατάσταση να εξοικειωθείτε με τις παρούσες οδηγίες εγκατάστασης. Διότι μόνο η εξειδικευμένη εγκατάσταση και θέση σε λειτουργία μπορούν να διασφαλίσουν τη μακρόχρονη, αξιόπιστη και άψογη λειτουργία χωρίς διαταραχές. Επιθυμία μας είναι να χαρείτε τις λειτουργίες του νέου σας αισθητήριου λαμπτήρα STEINEL.

Αυτή η ανιχνευθείσα θερμική ακτινοβολία μετατρέπεται ηλεκτρονικά και ενεργοποιεί αυτόματα το λαμπτήρα. Μέσα από εμπόδια όπως π.χ. τοίχους ή υαλοπίνακες δεν αναγνωρίζεται καμία θερμική ακτινοβολία, και συνεπώς δεν επιτυγχάνεται ενεργοποίηση. Επιτυγχάνεται γωνία κάλυψης 360° με γωνία ανοίγματος 90°. Η παρακολούθηση του πεδίου κάτω από τον αισθητήρα διασφαλίζει και προστασία από έρπουσα προσέγγιση.

**Προσοχή:** Την ασφαλέστερη ανίχνευση κινήσεων την επιτυγχάνετε, εφόσον εγκαταστήσετε τον αισθητήριο λαμπτήρα πλευρικά ως προς την κατεύθυνση κίνησης και δεν υπάρχουν εμπόδια (όπως π.χ. δένδρα, μάνδρες κ.λπ.) που εμποδίζουν το οπτικό πεδίο του αισθητήρα. Η εμβέλεια είναι περιορισμένη, όταν βαδίζετε ευθεία προς το λαμπτήρα.

- Χρησιμοποιείτε μόνο γνήσια ανταλλακτικά.
- Επισκευές επιτρέπεται να εκτελούνται μόνο από εξειδικευμένα συνεργεία.
- Το γυαλί του λαμπτήρα 1 πρέπει να βιδωθεί με το στεγανοποιητικό δακτύλιο 2 σταθερά με το πλαίσιο του λαμπτήρα 3.

- 13 Δακτύλιος στεγανοποίησης
- 9 Μύτη ασφάλισης για την αφαίρεση της μονάδας αισθητήρα
- 10 Ρύθμιση χρόνου
- 11 Ρύθμιση λυκόφωτος
- 12 Ρύθμιση προγράμματος
- 13 Η αρχή λειτουργίας
- 14 Ευθυγράμμιση περιοχής κάλυψης
- 15 Λειτουργία φωτός διαρκείας
- 16 Λειτουργία / Συντήρηση

### Περιγραφή συσκευής

- 1 Γυαλί λαμπτήρα
- 2 Βίδα ασφάλειας
- 3 Πλαίσιο λαμπτήρα
- 4 Στήριγμα τοίχου
- 5 Φωτοστέφανος LED
- 6 Φως εφέ Power-LED
- 7 Μονάδα μικροαισθητήρα (αφαίρεση για άνετη ρύθμιση λειτουργιών)
- 8 Στεγανοποιητική τάπα

### Εγκατάσταση

Το σημείο εγκατάστασης θα πρέπει να απέχει τουλάχιστον 50 cm από άλλο λαμπτήρα, διότι η ακτινοβολία θερμότητας ενδέχεται να προκαλεί ενεργοποίηση του συστήματος. Για να επιτευχθεί η δεδομένη εμβέλεια των 8 m, θα πρέπει το ύψος εγκατάστασης να ανέρχεται το ανώτερο σε 2 m.

#### Σύνδεση αγωγού τροφοδοσίας και καταναλωτή (βλ. εικ.)

Ο αγωγός τροφοδοσίας αποτελείται από καλώδιο 3 συρμάτων:

- L = Φάση (συνήθως μαύρο ή καφέ)
- N = Ουδέτερος αγωγός (συνήθως μπλε)
- PE = Αγωγός γείωσης (πράσινο/κίτρινο)

Σε περίπτωση αμφιβολιών πρέπει να προβείτε σε αναγνώριση των

### Λειτουργίες 10, 11, 12

Μετά την εγκατάσταση ο αισθητήριος λαμπτήρας είναι έτοιμος προς λειτουργία. Στην αφαίρεση μονάδα αισθητήρα βρίσκονται οι ρυθμιστές χρόνου, λυκόφωτος και προγράμματος. Μετά από

πάτημα της μύτης ασφάλισης 9 με κατσαβίδι, είναι εφικτή η αφαίρεση της μονάδας του αισθητήρα για άνετη ρύθμιση. Κατά τη ρύθμιση ο αισθητήριος λαμπτήρας περνάει σε φως διαρκείας.

#### Καθυστέρηση απενεργοποίησης (ρύθμιση χρόνου) 10 (Ρύθμιση εργοστασίου: 5 δευτ.)

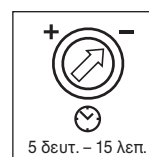

Αβαθμιδωτα ρυθμιζόμενη διάρκεια φωτισμού από 5 δευτ. έως 15 λεπ.

Θέση ρυθμιστή στο - = μικρότερος χρόνος (5 δευτ.)  
Θέση ρυθμιστή στο + = μεγαλύτερος χρόνος (15 λεπ.)

Κατά τη ρύθμιση της περιοχής κάλυψης προτείνεται η επιλογή του μικρότερου χρόνου -.

#### Ρύθμιση ευαισθησίας (όριο ενεργοποίησης) 11 (Ρύθμιση εργοστασίου: Λειτουργία φωτός ημέρας 2000 Lux)



Συνεχής ρύθμιση ορίου ευαισθησίας του αισθητήρα από 2 - 2000 Lux.

Ρυθμιστής στη θέση ☀ = Λειτουργία φωτός ημέρας περ. 2000 Lux.

Ρυθμιστής στη θέση ☾ = Λειτουργία λυκόφωτος περ. 2 Lux.

Για τη ρύθμιση της περιοχής κάλυψης σε φως ημέρας πρέπει ο ρυθμιστής να ρυθμιστεί στη θέση ☀ (Λειτουργία φωτός ημέρας).

#### Ρύθμιση προγράμματος 12 (Ρύθμιση εργοστασίου: Πρόγραμμα 1)

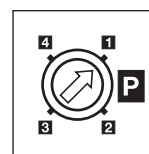

Τα ακόλουθα προγράμματα αναφέρονται μόνο στο φωτοστέφανο LED και στο φως εφέ Power-LED. Σε περίπτωση κίνησης το κυρίως φως ανάβει πάντα σύμφωνα με τη ρυθμισμένη τιμή ευαισθησίας και σβήνει πάλι μόλις παρέλθει ο ρυθμισμένος χρόνος.

#### Πρόγραμμα 1 + 2: Πρόγραμμα άνεσης LED:

- Οι φωτοδιόδοι LED φωτίζουν ολόκληρη τη νύχτα σύμφωνα με τη ρυθμισμένη τιμή ευαισθησίας.

#### Πρόγραμμα 3: Οικονομικό πρόγραμμα άνεσης LED\*:

- Οι φωτοδιόδοι LED φωτίζουν έως το μεσονύχτιο σύμφωνα με τη ρυθμισμένη τιμή ευαισθησίας.
- Κατόπιν οι φωτοδιόδοι LED ανάβουν σε περίπτωση κίνησης.

#### Πρόγραμμα 4: Πρότυπο πρόγραμμα LED:

- Φωτοδιόδοι LED ανάβουν σε κίνηση.
- Μετά την παρέλευση του ρυθμισμένου χρόνου οι φωτοδιόδοι LED σβήνουν.

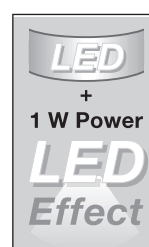

#### \* Υπόδειξη για το Οικονομικό πρόγραμμα άνεσης LED 3 :

Στον αισθητήρα δεν είναι ενσωματωμένο ρολόι, το μεσονύχτιο υπολογίζεται μόνο μέσω της διάρκειας των φάσεων σκότους. Συνεπώς για την άψογη λειτουργία είναι σημαντικό να τροφοδοτείται διαρκώς με ηλεκτρική τάση ο λαμπτήρας κατά το διάστημα αυτό. Κατά τη διάρκεια της πρώτης νύχτα (φάση μέτρησης) οι φωτοδιόδοι LED είναι σε πλήρη ενέργεια. Οι τιμές αποθηκεύονται με ασφάλεια ανεξάρτητα από τη διακοπή ηλεκτρικής τάσης.

Προτείνουμε να μην διακόπτεται η τάση στο πρόγραμμα 3. Οι τιμές υπολογίζονται μέσα σε περισσότερες νύχτες, και συνεπώς σε ενδεχόμενη περίπτωση σφάλματος πρέπει να γίνει παρακολούθηση σε περισσότερες νύχτες, αν ο χρόνος απενεργοποίησης των φωτοδιδών LED τροποποιείται προς την κατεύθυνση μεσονυχτίου.

## Ευθυγράμμιση περιοχής κάλυψης 14

Ανάλογα με τις ανάγκες είναι εφικτός ο περιορισμός της περιοχής κάλυψης. Οι συνημμένες μάσκες κάλυψης εξυπηρετούν στην επιθυμητή κάλυψη στοιχείων φακού. Με τον τρόπο αυτό εμποδίζονται εσφαλμένες ενεργοποιήσεις π.χ. μέσω

αυτοκινήτων ή πεζών κ.λπ. ή ελέγχονται με ακρίβεια επικίνδυνα σημεία. Οι μάσκες και οι μεμβράνες κάλυψης μπορούν να αποκοπούν κατά μήκος των προδιατρημένων τμημάτων. Κατόπιν εισάγονται ή συγκολλούνται απλά στο φακό.

## Λειτουργία φωτός διαρκείας 15

Σε περίπτωση σύνδεσης διακόπτη δικτύου στον αγωγό τροφοδοσίας, είναι εφικτές εκτός από την απλή ενεργοποίηση και απενεργοποίηση οι ακόλουθες λειτουργίες:

### Λειτουργία αισθητήρα

#### 1) Αναμμα φωτός (εάν λαμπτήρας ΕΚΤΟΣ):

Διακόπτης 1 x ΕΚΤΟΣ και ΕΝΤΟΣ.

Λαμπτήρας παραμένει αναμμένο για τη ρυθμισμένη διάρκεια.

#### 2) Σβήσιμο φωτός (εάν λαμπτήρας ΕΝΤΟΣ):

Διακόπτης 1 x ΕΚΤΟΣ και ΕΝΤΟΣ.

Λαμπτήρας σβήνει ή περνάει σε λειτουργία αισθητήρα.

### Λειτουργία φωτός διαρκείας

#### 1) Αναμμα συνεχούς φωτισμού:

Διακόπτης 2 x ΕΚΤΟΣ και ΕΝΤΟΣ. Ο λαμπτήρας περνάει για 4 ώρες σε φως διαρκείας (κόκκινη φωτοδιόδος LED ανάβει πίσω από το φακό). Κατόπιν ο λαμπτήρας περνάει αυτόματα πάλι στη λειτουργία αισθητήρα (κόκκινη φωτοδιόδος LED σβήνει).

#### 2) Σβήσιμο φωτός διαρκείας:

Διακόπτης 1 x ΕΚΤΟΣ και ΕΝΤΟΣ. Λαμπτήρας σβήνει ή περνάει σε λειτουργία αισθητήρα.

### Προσοχή:

Η επανειλημμένη δραστηριοποίηση του διακόπτη θα πρέπει να γίνεται αλληλάλληλα και γρήγορα (σε όρια 0,5 – 1 δευτ.).

## Τεχνικά στοιχεία

Ισχύς:	Φως εφέ LED και φως LED-Power, περ. 1W μόνο λαμπτήρες μικρής κατανάλωσης με μέγ. Ø 48 mm / μέγ. 15 W Συμβουλή: Cool-White (6000 K). Ετσι εναρμονίζονται πολύ καλά το φως φωτοδιόδων LED και το κυρίως φως.
Τάση:	230 – 240 V, 50/60 Hz
Γωνία κάλυψης:	360° με 90° γωνία ανοίγματος και προστασία έρπουσας προσέγγισης
Εμβέλεια του αισθητήρα:	μέγ. 8 m περιμετρικά
Ρύθμιση χρόνου:	5 δευτ. – 15 λεπ.
Ρύθμιση ευαισθησίας (λυκόφωτος):	2 – 2000 Lux
Ρύθμιση προγράμματος:	4 πρακτικά προγράμματα (βλ. ανωτέρω)
Φως διαρκείας:	με δυνατότητα μεταγωγής (4 ώρες) Προϋπόθεση: Διακόπτης στον αγωγό τροφοδοσίας
Όρια θερμοκρασίας:	- 10° C έως + 50° C
Κατηγορία προστασίας:	IP 44
Κατηγορία προστασίας:	II

## Λειτουργία/συντήρηση 16

Ο αισθητήριος λαμπτήρας είναι κατάλληλος για το αυτόματο άναμμα φωτός. Οι καιρικές συνθήκες μπορεί να επηρεάσουν τη λειτουργία του αισθητήριου λαμπτήρα. Όταν επικρατούν ισχυροί άνεμοι, χιόνι, βροχή, χαλάζι, ενδέχεται να παρουσιαστούν εσφαλμένες λειτουργίες, διότι δεν είναι εφικτός ο διαχωρισμός

ξαφνικών διακυμάνσεων θερμοκρασίας από πηγές θερμότητας. Ο φακός ανίχνευσης μπορεί να καθαρίζεται όταν είναι ακάθαρτος με νωπό πανί (χωρίς απορρυπαντικό). Για το καθάρισμα του φωτοστέφανου LED 5 μπορεί να αφαιρεθεί η μονάδα του μικροαισθητήρα 7.

## CE Δήλωση συμμόρφωσης

Το προϊόν ανταποκρίνεται στην Οδηγία περί χαμηλών τάσεων 06/95/ΕΚ στην Οδηγία περί ηλεκτρομαγνητικής συμβατότητας 04/108/ΕΚ και στην Οδηγία RoHS 02/95/ΕΚ.

## Διαταραχές λειτουργίας

Διαταραχή	Αιτία	Βοήθεια
Αισθητήριος λαμπτήρας χωρίς τάση	■ Ασφάλεια χαλασμένη, δεν έγινε ενεργοποίηση, διακοπή σύνδεσης ■ Βραχυκύκλωμα	■ Νέα ασφάλεια, ενεργοποίηση διακόπτη δικτύου, έλεγχος κυκλώματος με δοκιμαστικό τάσης ■ Έλεγχος συνδέσεων
Αισθητήριος λαμπτήρας δεν ενεργοποιείται	■ Σε λειτουργία ημέρας, ρύθμιση ευαισθησίας είναι σε λειτουργία νύχτας ■ Φωτιστικό μέσο ελαττωματικό ■ Διακόπτης δικτύου ΕΚΤΟΣ ■ Ασφάλεια ελαττωματική ■ Περιοχή κάλυψης δεν έχει ρυθμιστεί με ακρίβεια ■ Εσωτερική ηλεκτρική ασφάλεια ενεργοποιήθηκε (κόκκινη LED αναβοσβήνει γρήγορα) ■ Ακροδέκτης σύνδεσης δικτύου με εσφαλμένη βυσμάτωση	■ Νέα ρύθμιση (ρυθμιστής II) ■ Αντικατάσταση φωτιστικού μέσου ■ Ενεργοποίηση ■ Νέα ασφάλεια, ή εν ανάγκη έλεγχος σύνδεσης ■ Νέα ευθυγράμμιση ■ Σβήστε αισθητήριο λαμπτήρα και ανάψτε τον πάλι μετά από περ. 5 δευτ. ■ Σταθερή πίεση ακροδέκτη
Αισθητήριος λαμπτήρας δεν απενεργοποιείται	■ Διαρκής κίνηση εντός της περιοχής κάλυψης ■ Μονάδα αισθητήρα δεν έχει ασφαλιστεί	■ Έλεγχος περιοχής και εν ανάγκη νέα ευθυγράμμιση ■ Ασφαλίστε μονάδα αισθητήρα με ελαφρά πίεση
Φωτοδιόδοι LED δεν σβήνουν όπως επιθυμείτε περ. κατά το μεσονύχτιο	■ Εξωτερική πηγή φωτός (π.χ. άλλος ανιχνευτής ή λαμπτήρας κινήσεων) απενεργοποιεί τον αισθητήριο λαμπτήρα	■ Προστασία αισθητήριου λαμπτήρα έναντι ξένου φωτός, παρακολούθηση αισθητήριου λαμπτήρα περισσότερες ημέρες, χρειάζεται μερικό χρόνο για να ρυθμιστεί πάλι στη σωστή τιμή
Φωτοδιόδοι LED δεν σβήνουν πλήρως	■ Επιλέχθηκε πρόγραμμα άνεσης	■ Διακόπτης επιλογής προγράμματος στη θέση 4
Αισθητήριος λαμπτήρας ενεργοποιείται ανεπιθύμητα	■ Αέρας κουνάει δέντρα και θάμνους στην περιοχή κάλυψης ■ Ανίχνευση αυτοκινήτων στο δρόμο ■ Ξαφνικές μεταβολές θερμοκρασίας λόγω καιρικών συνθηκών (αέρας, βροχή, χιόνι) ή αέρας από ανεμιστήρες ή ανοιχτά παράθυρα	■ Αλλαγή περιοχής ■ Αλλαγή περιοχής ■ Τροποποίηση περιοχής, μετατόπιση σημείου εγκατάστασης
Τροποποίηση εμβέλειας αισθητήριου λαμπτήρα	■ Άλλες θερμοκρασίες περιβάλλοντος λαμπτήρα	■ Ακριβής ρύθμιση περιοχής κάλυψης με μάσκες κάλυψης
Κόκκινη φωτοδιόδος LED αναβοσβήνει γρήγορα	■ Εσωτερική ασφάλεια ενεργοποιήθηκε	■ Σβήστε αισθητήριο λαμπτήρα και ανάψτε τον πάλι μετά από 5 δευτ.
Φωτοστέφανος LED σβηστός παρά το σκότος	■ Επιλέχθηκε πρόγραμμα 3 ή 4	■ Αλλαγή προγράμματος

## Εγγύηση λειτουργίας

Αυτό το προϊόν της STEINEL κατασκευάστηκε με μεγάλη προσοχή, ελέγχθηκε σχετικά με τη λειτουργία του και την τεχνική του ασφάλεια σύμφωνα με τους ισχύοντες κανονισμούς και κατόπιν υποβλήθηκε σε δειγματοληπτικό έλεγχο. Η εταιρία STEINEL αναλαμβάνει την εγγύηση για άψογη κατάσταση και λειτουργία. Ο χρόνος εγγύησης ανέρχεται σε 36 μήνες και αρχίζει την ημέρα αγοράς του προϊόντος από τον καταναλωτή. Διορθώνουμε ελαττώματα που οφείλονται σε ελαττωματικό υλικό ή σε σφάλματα κατασκευής. Η παροχή εγγύησης γίνεται με επισκευή ή αντικατάσταση ελαττωματικών εξαρτημάτων σύμφωνα με δική μας επιλογή. Η εγγυητική αξίωση εκπίπτει για βλάβες σε εξαρτήματα φθοράς και για βλάβες και ελαττώματα που οφείλονται σε ακατάλληλο χειρισμό ή ακατάλληλη συντήρηση. Περαιτέρω επακόλουθες βλάβες σε ξένα αντικείμενα αποκλείονται.

Η εγγύηση παρέχεται μόνο εφόσον η μη αποσυρμαμολογημένη συσκευή ταχυδρομηθεί σε καλή συσκευασία με σύντομη αναφορά της βλάβη, απόδειξη ταμείου ή τιμολόγιο (ημερομηνία αγοράς και σφραγίδα εμπόρου), στην αρμόδια υπηρεσία σέρβις.

### Σέρβις επισκευής:

Επισκευές μετά την πάροδο του χρόνου εγγύησης ή επισκευές ελαττωμάτων χωρίς εγγυητική αξίωση εκτελούνται από το σέρβις του εργοστασίου μας. Σας παρακαλούμε να αποστείλετε το προϊόν καλά συσκευασμένο στην πλησιέστερη υπηρεσία σέρβις.

36Μήνες  
ΕΓΓΥΗΣΗ

## TR Montaj Kılavuzu

### Sayın Müşterimiz,

STEINEL Sensörlü Lamba ürününü satın alarak firmamızın ürünlerine göstermiş olduğunuz güvenden dolayı çok teşekkür ederiz. İtina ile üretilmiş, test edilmiş ve ambalajlanmış, bu ürünü tercih ederek yüksek kaliteli bir cihaz satın almış bulunmaktasınız.

### Çalışma Prensibi 13

#### LED çember lamba ve Power-LED etkili ışık

LED'ler alaca karanlık kumandalı olarak yanar. Örneğin ev numaralarını sürekli olarak aydınlatmak için idealdir. İsteğe bağlı olarak sadece hareket algılanmasında.

#### İnsanların algılanmasında ek olarak enerji tasarruf ampulü yanar

Mini sensör tarafından bir canlı algılandığında ayarlanmış süre boyunca enerji tasarruf ampulü yanar.

Cihaz içine entegre edilmiş olan yüksek performanslı kızılötesi sensör bir adet 360° çift sensör ile donatılmış olup hareket eden vücutların (insan, hayvan, vs.) yaydığı ısıyı algılar.

### Güvenlik Bilgileri

- Montaj çalışması esnasında bağlanacak olan elektrik kablo-sundan akım geçmemelidir. Bu nedenle önce elektrik akımını kesin ve sonra kablodan gerilim olmadığını voltaj kontrol cihazı ile kontrol edin.
- Sensörlü lambanın tesisatı elektrik şebekesi üzerinde yapılacak bir çalışmadır. Bu nedenle sözkonusu çalışma geçerli olan tesisat yönetmelikleri ve bağlama şartlarına göre yapılacaktır. (D) - VDE 0100, (A) - ÖVE / ÖNORM E8001-1, (CH) - SEV 1000)

### Cihaz Açıklaması

- 1 Lamba camı
- 2 Emniyet civatası
- 3 Lamba gövdesi
- 4 Duvar tutma elemanı
- 5 LED çember lamba
- 6 Power-LED etkili ışık
- 7 Minisensör ünitesi (konforlu fonksiyon ayar işlemi için çıkarılabilir)
- 8 Tapa

### Tesisat

Lamba tarafından yayılan ısının sistemin devreye girmesine sebep olacağından montaj yeri mevcut bir lambadan en az 50 cm uzakta olmalıdır. Belirtilen 8 metrelik erişim mesafelerine erişilemek için montaj yüksekliği max. yaklaşık 2 m olmalıdır.

#### Elektrik kablosu ve tüketicinin bağlanması (bkz. Şekil)

Elektrik kablosu 3 telli kablodan oluşur:

- L = Faz (genellikle siyah veya kahverengi renklidir)
- N = Nötr iletken (genellikle mavi)
- PE = Toprak hattı (yeşil/sarı)

Tesisat işleminden önce lütfen bu Montaj Talimatını okuyun. Tesisat ve işletmeye alınmadan önce talimatlara göre yapılması durumunda uzun ömürlü, güvenilir ve arızasız bir işletme sağlanır.

STEINEL Sensörlü lamba ile iyi çalışmalar dileriz.

Algılanan bu ısı yayılımı cihaz içinde elektronik olarak işlenir ve bağlı olan lambayı otomatik olarak çalıştırır. Örneğin. duvar veya cam gibi engeller bulunduğu ısı yayılması algılanmaz ve bu nedenle lamba veya başka sistemlerin çalıştırılması da mümkün değildir. 360°'lik kapsama açısı ve 90°'lik açma açısına erişilir. Sensör altındaki alan denetlemesi alttan geçmeye karşı koruma sağlar.

**Önemli:** Sensörlü lambayı yürüyüş yönünün yanına doğru monte ettiğinizde ve lamba önünde herhangi bir engel (örneğin ağaç, duvar vs.) bulunmadığında hareket algılanması en doğru ve güvenli şekilde sağlanır.

Lamba üzerine direkt olarak yürüdüğünüzde erişim mesafesi kısıtlıdır.

- Sadece orijinal yedek parça kullanın.
- Tamir çalışmaları sadece yetkili servis tarafından yapılacaktır.
- Lamba camı 1 conta 8 ile sıkıca lamba gövdesine 3 bağlanacaktır.

- 9 Contra
- 10 Sensör ünitesinin sökülmesini sağlayan tırnak
- 11 Zaman ayarı
- 12 Alaca karanlık ayarı
- 13 Program ayarı
- 14 Çalışma Prensibi
- 15 Kapsama Alanı Ayarı
- 16 Sürekli Işık Fonksiyonu
- 17 Çalıştırma / Bakım

Kabloların hangisinin hangisi olduğunda şüphe duyulduğunda kabloyu voltaj kontrol cihazı ile kontrol edin; sonra tekrar gerilim beslemesini kesin. Faz (L), nötr iletken (N) sıralı klemense bağlanır. Bağlantıların karıştırılması cihaz veya sigorta kutusunda kısa devre oluşmasına yol açar. Bu durumda kablolar tek tek belirlenecek ve yeniden monte edilecektir. Toprak hattının (PE) izolasyonunu yapın ve basit şekilde yanına koyun.

**Uyarı:** Elektrik kablosuna açma ve kapama işlemini gerçekleştirmek için bir şalter takılabilir. Sürekli ışık fonksiyonu için bu bir koşuldur (Sürekli ışık fonksiyonu bölümüne bakınız) 10.

### Fonksiyonlar 10, 11, 12

Tesisat işleminden sonra sensörlü lamba işletmeye alınabilir. Sensör ünitesinin sökülebilir bölümünde zaman, alaca karanlık ve program ayar düğmesi bulunur. Düz tomavida ile sabitleme tırnağı 9 kaldırıldığında sensör ünitesi, ayarlama işlemini

kolay şekilde yapabilmek için sökülebilir. Sensörlü lamba sürekli ışık moduna geçer.

#### Kapatma Gecikmesi (Zaman Ayarı) 10 (Fabrika çıkış ayarı: 5 sn.)

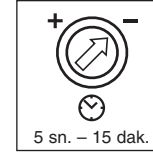

5 sn. ile 15 dakika arasında kademesiz olarak ayarlanabilen yanma süresi

Ayar regülatörü - konumuna ayarlandığında = en kısa süre (5 sn.)  
Ayar regülatörü + konumuna ayarlandığında = en uzun süre (15 dak.)

Kapsama alanı ayarlama işleminde en kısa sürenin - ayarlanması tavsiye edilir.

#### Alaca Karanlık Ayarı (Devreye Girme Sınırı) 11 (fabrika çıkış ayarı: Gündüz ışık işletmesi 2000 Lux)



Sensörün 2 - 2000 Lux arasında kademesiz olarak ayarlanabilen devreye girme sınırı.

Ayar regülatörü ☀ konumuna ayarlandığında = Gündüz ışık işletmesi yakl. 2000 Lux.  
Ayar regülatörü ☾ konumuna ayarlandığında = Alaca karanlık işletmesi yakl. 2 Lux.

Gündüz ışık işletmesinde kapsama alanının ayarlanması için ayar regülatörü ☀ (gündüz ışık işletmesi) konumuna ayarlanacaktır.

#### Program ayarı 12

(fabrika çıkış ayarı: Program 1)

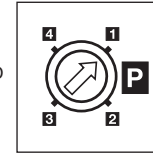

Aşağıda açıklanan programlar sadece LED çember lamba ve Power-LED etkili ışık için geçerlidir. Ana ışık ayarlanmış olan alaca karanlık değerinden itibaren hareket algılamasında yanar ve süre dolduktan sonra tekrar söner.



#### Program 1 + 2: Konfor programı LED:

- LED'ler ayarlanmış olan alaca karanlık değerinden itibaren tüm gece yanar.

#### Program 3: Konfor tasarruf programı LED\*:

- LED'ler ayarlanmış olan alaca karanlık değerinden itibaren gece yarısına kadar yanar.
- Sonra LED'ler hareket algılamasında yanar.

#### Program 4: Standart program LED:

- LED'ler hareket algılamasında yanar.
- Ayarlanan zaman süresi dolduktan sonra LED'ler söner



#### \* Konfor-Tasarruf Programı LED Bilgileri 3 :

Sensör içinde saat yoktur, gece yarısının olduğu karanlık sürelerin uzunluğu ile belirlenir. Bu nedenle fonksiyonun mükemmel şekilde sağlanabilmesi için lambanın sürekli olarak gerilim beslemesinin olması önemlidir. Birinci gecede (ölçüm safhası) LED lambalarının tümü aktiftir. İlgili ayar değerleri cereyan kesilmesinden etkilenmeyecek şekilde kaydedilir.

Voltajın programda 3 kesintiye uğramamasını tavsiye ederiz. Değerler birden fazla gece boyunca belirlenir, bu nedenle olası bir hata durumunda LED lambalarının gece yarısına doğru kapanma süresinin değişip değişmediği gözlemlenecektir.



## Kapsama Alanı Ayarı ⑭

Kapsama alanı, kullanıcının talebi doğrultusunda kısıtlanabilir. Cihaz ile birlikte gönderilmiş kapak blendajları ile birden fazla merceğe seksiyonu kapatılabilir. Bu şekilde örneğin otomobil, yayalar vs. gibi objelerin meydana getirdiği hatalı kumandalama

ortadan kaldırılır veya tehlike bölümleri tam istenildiği gibi denetlenir. Kapak blendajları ve folyoları perforasyonlu yerlerinden kopararak ayrılabilir. Ayrıldıktan sonra kolayca merceğe üzerine takılabilir veya yapılandırılabilir.

## Sürekli Işık Fonksiyonu ⑮

Bir şebeke şalteri elektrik besleme hattına bağlandığında basit açma ve kapama fonksiyonlarının dışında aşağıda açıklanan fonksiyonlar da mümkündür:

### Sensör İşletmesi

#### 1) Işığın açma (lamba KAPALI olduğunda):

Şalter 1 x KAPALI ve AÇIK pozisyona getirilecek.

Lamba, ayarlanan süre boyunca yanar.

#### 2) Işığın kapatma (lamba AÇIK olduğunda):

Şalter 1 x KAPALI ve AÇIK pozisyona getirilecek.

Lamba kapatılır veya sensör işletme moduna geçer.

### Sürekli Işık İşletmesi

#### 1) Sürekli ışığı açma:

Şalter 2 x KAPALI ve AÇIK pozisyona getirilecek. Bağlı olan lamba 4 saat boyunca sürekli yanma moduna ayarlanır (mercek arkasındaki kırmızı LED lambası yanar). Bu süre dolduktan sonra otomatik olarak tekrar sensör işletmesine geçer (kırmızı LED lambası söner).

#### 2) Sürekli ışığı kapatma:

Şalter 1 x KAPALI ve AÇIK pozisyona getirilecek. Lamba kapatılır veya sensör işletme moduna geçer.

#### Önemli:

Şaltere birden fazla kez basma arka arkaya hızlı şekilde yapılmalıdır (0,5 – 1 sn. aralığında).

## Teknik Özellikler

Güç:	LED çember lamba ve Power-LED etkili ışık, yakl. 1W Sadece enerji tasarruf ampulü max. Ø 48 mm / max. 15 W ile Tüyo: Cool-White (6000 K). Böylece LED ve ana ışık çok iyi şekilde uyum sağlar.
Gerilim:	230 – 240 V, 50/60 Hz
Kapsama açısı:	360°, 90° açma açısı ve alttan geçme koruması ile
Sensör erişim mesafesi:	çepeçevre max. 8 m
Zaman ayarı:	5 sn. – 15 dak.
Alaca karanlık ayarı:	2 – 2000 Lux
Program ayarı:	4 adet günlük uygulamalara odaklı program (üst bölüme bkz.)
Sürekli ışık:	kumandalanabilir (4 saat) Koşul: Şalter şebeke kablosu içinde
Sıcaklık aralığı:	- 10° C ile + 50° C arası
Koruma türü:	IP 44
Koruma sınıfı:	II

## Çalıştırma/Bakım ⑯

Sensörlü lamba ışığın otomatik olarak açılması için uygundur. Kötü hava şartları hareket algılayıcısının fonksiyonunu etkileyebilir. Kuvvetli rüzgar, kar, yağmur, dolu durumları ani sıcaklık değişimi oluşturduğundan ve cihazın bu durumu ısı kaynağından ayırt edememesi lambanın hatalı olarak devreye

girmesine sebep olabilir. Kapsama merceği kirlendiğinde nemli bir bezle (temizleme maddesi kullanılmadan) silinerek temizlenebilir. LED çember lambanın ⑤ temizlenmesi için mini sensör ünitesi ⑦ çıkarılabilir.

## CE Uygunluk Açıklaması

Bu ürün, Alçak Gerilim Yönetmeliklerine 06/95/AT, EMV Yönetmeliği 04/108/AT ve RoHS Yönetmeliğine 02/95/AT uygundur

## İşletme Arızaları

Arıza	Sebebi	Tamiri
Sensörlü lambanın gerilim beslemesi yok	■ Sigorta arızalı, devrede değil, kablo hattında kesiklik ■ Kısa devre	■ Yeni sigorta takın, şebeke şalterini açın; kabloyu voltaj kontrol cihazı ile kontrol edin ■ Bağlantıları kontrol edin
Sensörlü lamba açılmıyor	■ Gündüz işletmesinde, alaca karanlık ayarı gece işletmesine ayarlanmıştır ■ Ampul arızalı ■ Elektrik şalteri KAPALI ■ Sigorta arızalı ■ Kapsama alanı tam doğru olarak ayarlanmadı ■ dahili elektrik sigortası aktif oldu (kırmızı LED lambası hızlı şekilde yanıp sönmüyor) ■ Elektrik bağlantı klemensi doğru şekilde takılmadı	■ Yeniden ayarlayın (Regülatör ⑩) ■ Ampulü değiştirin ■ Çalıştırın ■ Yeni sigorta takın gerektiğinde bağlantıyı kontrol edin ■ Yeniden ayarlayın ■ Sensörlü lambayı kapatın ve yakl. 5 saniye sonra yeniden açın ■ Klemensi sıkıca bastırın
Sensörlü lamba kapanmıyor	■ Kapsama alanı içinde sürekli hareket algılanıyor ■ Sensör ünitesi sabitlenmemiştir	■ Kapsama alanını kontrol edin ve gerektiğinde yeniden ayarlayın ■ Sensör ünitesini hafifçe bastırarak sabitleyin
LED lambaları istenildiği gibi gece yarısına doğru kapanmıyor	■ harici ışık kaynağı (örneğin diğer hareket sensörü veya lambası) sensörlü lambayı aktif konumdan çıkarıyor	■ Sensörlü lambaya harici ışık gelmesini engelleyin, sensörlü lambayı birkaç gün denetleyin, sensörün kendisini tekrar doğru değere ayarlaması için birkaç gün zamana ihtiyacı vardır
LED'er komple kapanmıyor	■ Konfor programı seçildi	■ Program şalteri 4 üzerinde
Sensörlü lamba istenmeden açılıyor	■ Rüzgar kapsama alanındaki ağaç ve çalılıkları hareket ettiriyor ■ Yoldan geçen otomobiller algılanıyor ■ Hava şartları (rüzgar, yağmur, kar) nedeniyle ani sıcaklık değişimi veya vantilatör, açık olan pencerelerden hava akımı geliyor	■ Kapsama alanını değiştirin ■ Kapsama alanını değiştirin, montaj yerini değiştirin
Sensörlü lamba erişim mesafesi değişikliği	■ diğer ortam sıcaklıkları	■ Kapsama alanını kapaklar ile tam doğru şekilde ayarlayın
Kırmızı LED hızlı yanıp sönmüyor	■ Dahili sigorta aktif	■ Sensörlü lambayı kapatın ve yakl 5 saniye sonra yeniden açın
Karanlığa rağmen LED lambası kapalı	■ Program 3 veya 4 seçilmiştir	■ Programı değiştirin

## Fonksiyon Garantisi

Bu STEINEL ürün yüksek itina ile üretilmiş olup geçerli olan yönetmeliklere uygun olarak fonksiyon ve güvenlik testlerinden geçirilmiş ve son olarak numune kontrolü işlemleri uygulanmıştır. STEINEL firması ürünün mükemmel durumda ve fonksiyon özelliklerine sahip olduğunu garanti eder. Cihaz 36 ay garantilidir ve garanti süresi cihazın alıcıya satıldığı günden itibaren başlar. Firmamız malzeme ve imalat hatalarından kaynaklanan arızaları giderir, garanti kapsamında verilen bu hizmetler arızalı parçanın onarımı veya değiştirilmesi şeklinde yapılır ve bu seçime firmamız karar verir. Sarf malzemeleri, yönetmeliklere aykırı kullanım veya bakımdan kaynaklanan hasar ve eksiklikler garanti kapsamına dahil değildir. Bunun dışında yabancı eşyalar üzerinde oluşacak müteakip hasarlarda firmamızdan herhangi bir hak iddia edilemez.

Garanti hizmetlerinden yararlanmak sadece, cihaz sökülmeden ve parçalarına ayrılmadan, kasa fişi veya fatura (satın alış tarihini belirten bayi kaşesi) ile iyi şekilde ambalajlanarak, yetkili servis merkezine postalanması ile gerçekleşir.

### Tamir servisi hizmeti:

Garanti süresi dolduktan sonra oluşan arızalar veya garanti kapsamında bulunmayan parçaların hasarlanması durumunda fabrika servisimiz gerekli tamir hizmetlerini verir. Bunun için lütfen cihazı iyi şekilde ambalajlayarak en yakın servis merkezimize postalayın.

**36 ay**  
kullanım  
garantisini

## H Szerelési utasítás

### Tisztelt Ügyfelünk,

Köszönjük bizalmát, amit a STEINEL mozgásérzékelős lámpa megvásárlásával kifejezésre juttatott. Ön egy kiváló minőségű termék mellett döntött, amelyet a legnagyobb gondossággal gyártottunk, próbáltunk ki és csomagoltunk.

Kérjük, az üzembe helyezés előtt tanulmányozza át alaposan ezt használati útmutatót. Csak a szakszerű felszerelés és üzembehelyezés garantálja a hosszú távú, megbízható és zavarmentes működést. Kívánjuk, hogy új STEINEL mozgásérzékelős lámpájának használatában örömet lelj.

## Működési elv 13

### LED-lámpasor és Power-LED-fényforrás

A LED-eket alkonykapcsoló vezéri. Ideális pl. hátszámok folyamatos megvilágításához. Ha kívánja, csak mozgás esetén.

### Energiatakarékos fényforrás bekapcsolása személy felismerésekor

Ha a mini-érzékelő mozgást érzékel, az energiatakarékos fényforrás a beállított időre bekapcsol.

A beépített nagyteljesítményű infravörös érzékelő egy 360°-os kettős szenzorral rendelkezik, amely a mozgó testek (emberek, állatok stb.) láthatatlan hőszugárzását érzékeli.

A berendezés a felfogott hőszugárzást elektronikus jellel alakítja, és ennek segítségével kapcsolja be automatikusan a világítótestet. Akadályokon (pl. falon vagy ablaküvegen) keresztül a hőszugárzás nem érzékelhető, ezért a lámpa sem kapcsolódik be. Az érzékelővel 360°-os érzékelési szög és 90°-os nyitási szög érhető el. Az érzékelő alatti terület felügyelete biztosítja az alakúszás-védelmet.

**Fontos:** A mozgás érzékelése akkor a legbiztosabb, ha a berendezést a mozgáshoz képest oldalirányban helyezi el, és a szenzor látóterét nem korlátozzák akadályok (pl. fák, falak stb.).

A hatótávolság korlátozott, ha közvetlenül a lámpa felé halad.

## ⚠ Biztonsági előírások

- Szereléskor a csatlakoztatni kívánt vezetéknek feszültségmentesnek kell lennie. Ezért a szerelés megkezdése előtt kapcsolja le az áramot, és feszültség-ellenőrző segítségével ellenőrizze a feszültségmentességet!
- A mozgásérzékelős lámpa felszerelések hálózati feszültséggel dolgozik. Ezeket a munkákat ezért szakszerűen, a szokásos szerelési és csatlakoztatási előírásoknak megfelelően kell végrehajtani. (D) - VDE 0100, (A) - ÖVE / ÖNORM E8001-1, (CH) - SEV 1000

- Csak Eredeti Alkatrészeket használjon!
- Javítását csak szakszerviz végezheti.
- A lámpaüveget (1) a tömítőgyűrűvel (8) együtt szorosan be kell csavarni a lámpaházba (3).

## Készülékismertetés

- ① Lámpaüveg
- ② Rögzítő csavar
- ③ Lámpaház
- ④ Faltartó
- ⑤ LED-lámpasor
- ⑥ Power-LED-fényforrás
- ⑦ Mini érzékelő egység (kivehető, a funkciók kényelmes beállításához)
- ⑧ Tömítődugó

- ⑨ Tömítőgyűrűvel
- ⑩ Rögzítőorr az érzékelő egység kivételéhez
- ⑪ Időtartam beállítás
- ⑫ Alkonykapcsoló-beállítás
- ⑬ Programbeállítás
- ⑭ Működési elv
- ⑮ Az érzékelési tartomány beállítása
- ⑯ Folyamatos világítási funkció
- ⑰ Üzemeltetés/ápolás

## Bekötés

A lámpát más fényforrásoktól legalább 50 cm-re kell felszerelni, mert azok hőszugárzása téves jelzést okozhat. A megadott 8 m-es hatótávolság eléréséhez a szerelési magasság legfeljebb 2 m lehet.

### A hálózati vezeték és a fogsztó vezetékének csatlakoztatása (ld. az ábrán)

A hálózati kábel háromeres vezeték:  
**L** = fázis (többnyire fekete vagy barna)  
**N** = nulla vezeték (többnyire kék)  
**PE** = védőföldelés (zöld/sárga)

Kétség esetén a kábeleket feszültség-ellenőrző segítségével

## Funkciók 10, 11, 12

A felszerelés után a mozgásérzékelős lámpa üzembe helyezhető. A kikapcsolási idő, az alkonykapcsoló és a fényerő beállítócsavarjai a levehető érzékelő-egységen található. A rögzítőortot (9) egy lapos csavarhúzóval oldva az érzékelő egység a

kényelmes beállítás érdekében kivehető. Eközben a mozgásérzékelős lámpa automatikusan folyamatos világításra kapcsol.

### Kikapcsolás-késleltetés (Időbeállítás) 10 (a gyári beállítás: 5 mp.)

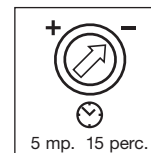

A világítási idő fokozatmentesen állítható 5 mp től 15 percre. A szabályzót a - -ra állítva = a legrövidebb idő (5 másodperc) A szabályzót a + -ra állítva = a leghosszabb idő (15 perc) Az érzékelési tartomány beállításakor ajánlott a legrövidebb időt - beállítani.

### Alkonykapcsoló-beállítás (érzékenységi küszöb) 11 (gyári beállítás: nappali üzem, 2000 Lux)



Az érzékelő érzékelési küszöbe fokozatmentesen állítható 2 - 2000 Lux között. A szabályzót a ☀-ra állítva = nappali üzem, kb. 2000 luxnál. A szabályzót a 🌙-ra állítva = alkony-üzem, kb. 2 luxnál. Az érzékelési tartomány beállításánál nappali fénynél a szabályzó gombot állítsa a ☀-ra (nappali üzemmód).

### Programbeállítás 12 (gyári beállítás: 1. program)

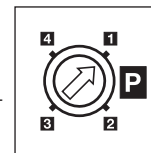

Az alábbi programok csak a LED-lámpasorra és a Power-LED-fényforrás vonatkoznak. A fő fényforrás a beállított szürkületértéknél mindig be-, a beállított idő után pedig kikapcsol.

**Program 1 + 2: LED komfortprogram:**  
• A LED-ek a beállított szürkületi érték elérése után egész éjszaka világítanak.

**Program 3: Takarékos komfortprogram:**  
• A LED-ek a beállított szürkületi érték elérése után az éjszaka közepéig világítanak.  
• Ezután a LED-ek mozgás esetén kapcsolnak be.

**Program 4: LED alapprogram:**  
• A LED-ek mozgásra kapcsolnak be.  
• A beállított idő után a LED-ek elalszanak.



\* Megjegyzés a takarékos LED komfortprogramhoz 3 :

Az érzékelő nem rendelkezik beépített órával, az éjszaka közepét csak a sötét fázisok hossza alapján határozza meg. Ezért a kifogástalan működéshez fontos, hogy a lámpa ezalatt folyamatosan feszültség alatt legyen. Az első éjszaka alatt (bemérsi fázis) a LED-ek folyamatosan világítanak. Az értékeket a lámpa feszültségkiesés esetén is tárolja.

Javasoljuk, hogy a 3 program működése alatt ne szakítsa meg az áramellátást. Az értékeket a lámpa több éjszaka alatt határozza meg, ezért az érzékelő esetleges, vagy vélt hibája esetén több éjszakán át figyelje meg, hogy a kikapcsolási idő az éjfélt felé változik-e?

## Az érzékelési tartomány beállítása <sup>14</sup>

Az érzékelési tartomány igény szerint korlátozható. A mellékelt takaróbetétek arra szolgálnak, hogy tetszés szerinti számú lencse-szegmenst letakarhasson. Ezáltal pl. az autók, gyalogosok által kiváltott téves riasztások kizárhatók, vagy veszélyes

területek célzottan megfigyelhetők. A takaróbetétek ill. takarófóliák a bemélyített rovátkák mentén szétválaszthatók. Azután egyszerűen felhelyezhetők ill. felragaszthatók a lencsére.

## Folyamatos világítási funkció <sup>15</sup>

Ha hálózati vezetékbe kapcsolót iktat, az egyszerű be- és kikapcsoláson kívül a következő funkciók válnak lehetségesek:

### Érzékelő üzemmód

#### 1) Világítást bekapcsolni (ha a lámpa KI van kapcsolva):

A kapcsolót 1 x KI és BE kapcsolni.

A lámpa a kívánt időre bekapcsolva marad.

#### 2) Világítást kikapcsolni (ha a lámpa BE van kapcsolva):

A kapcsolót 1 x KI és BE kapcsolni.

A lámpa kikapcsol, ill. érzékelős üzemre kapcsol.

### Folyamatos világítás

#### 1) Állandó világítás bekapcsolása:

A kapcsolót 2 x KI és BE kapcsolni. A lámpa 4 órára folyamatos üzembe kapcsol (a piros LED a lencse mögött világít). Ezután automatikusan ismét érzékelős üzemre kapcsol (a piros LED elalszik)

#### 2) Állandó világítás kikapcsolása:

A kapcsolót 1 x KI és BE kapcsolni. A lámpa kikapcsol, ill. érzékelős üzemre kapcsol.

### Fontos:

A kapcsoló többször egymás utáni működtetését gyorsan kell végezni ( 0,5 – 1 mp. közötti tartományban).

## Műszaki adatok

Teljesítmény:	LED effekt-fényforrás és LED Power-fény kb. 1W csak energiatakarékos fényforrás, max. Ø 48 mm / max. 15 W Tipp: Cool-White (6000 K). Ezáltal a LED-ek és a fő fényforrás kitűnően harmonizálnak egymással.
Feszültség:	230 – 240 V, 50/60 Hz
Érzékelési szög:	360°, 90° nyitási szöggel és alakúszás-védelemmel
Az érzékelő hatótávolsága:	max. 8 m, körben
Időtartam-beállítás:	5 mp. 15 perc.
Alkonykapcsoló-beállítás:	2 – 2000 Lux
Programbeállítás:	4, a gyakorlatban jól használható program (ld. fent)
Folyamatos világítás:	kapcsolható (4 óra.) Előfeltétele: kapcsoló a hálózati vezetékben
Hőmérséklet-tartomány:	- 10° C-tól +50° C-ig
A védelem fajtája:	IP 44
Védettség fokozat:	II

## Üzemeltetés/ápolás <sup>16</sup>

A mozgásérzékelős lámpa a világítás automatikus kapcsolására alkalmas. A mozgásérzékelős lámpa működését az időjárási körülmények befolyásolhatják. Erős szellőkések, hóesés, eső, jégeső esetén téves kapcsolás történhet, mivel a hirtelen hőmér-

séklet-ingadozásokat a készülék a hőforrásoktól nem tudja megkülönböztetni. Az érzékelő lencséje szennyeződés esetén nedves ruhával (tisztítószer nélkül) tisztítható meg. A LED-lámpasor tisztításához a mini-érzékelőegység <sup>7</sup> kivehető.

## CE Megfelelési tanúsítvány

Ez a termék megfelel a 06/95/EG kisfeszültségre vonatkozó, és a 04/108 EMV-, valamint a 02/95/EG RoHS-irányelveinek.

## Működési zavarok

Üzemzavar	Ok	Elhárítás
A mozgásérzékelős lámpa nem kap feszültséget	<ul style="list-style-type: none"> <li>a biztosíték meghibásodott, nincs bekapcsolva, a vezeték megszakadt</li> <li>rövidzárlat</li> </ul>	<ul style="list-style-type: none"> <li>új biztosíték, hálózati kapcsolót bekapcsolni; vezetéket feszültségvizsgálóval ellenőrizni</li> <li>csatlakozókat ellenőrizni</li> </ul>
A mozgásérzékelős lámpa nem kapcsol be	<ul style="list-style-type: none"> <li>nappali üzemnél, az akonykapcsoló éjszakai állásban van</li> <li>a világítóttest tönkre ment</li> <li>a hálózati kapcsoló KI van kapcsolva</li> <li>a biztosíték meghibásodott</li> <li>az érzékelési tartomány nincs célzottan beállítva</li> <li>a belső elektromos biztosíték aktiválódott (a piros LED gyorsan villog)</li> <li>a hálózati csatlakozó nem megfelelően csatlakozik</li> </ul>	<ul style="list-style-type: none"> <li>újra beállítani (szabályzó <sup>11</sup>)</li> <li>cserélje ki a világítóttestet</li> <li>bekapcsolni</li> <li>új biztosíték, esetleg a csatlakozót ellenőrizni</li> <li>újra beállítani</li> <li>a mozgásérzékelős lámpát kapcsolja ki, majd kb. 5 mp. múlva ismét be</li> <li>a csatlakozót szilárdan csatlakoztassa</li> </ul>
A mozgásérzékelős lámpa nem kapcsol ki	<ul style="list-style-type: none"> <li>folyamatos mozgás az érzékelési tartományban</li> <li>az érzékelő egység nem pattant a helyére</li> </ul>	<ul style="list-style-type: none"> <li>ellenőrizze az érzékelési tartományt, és szükség esetén állítsa be újra</li> <li>az érzékelő egységet enyhe nyomással pattintsa a helyére</li> </ul>
A LED-ek nem kapcsolnak ki a megkívánt módon kb. éjjelkor	<ul style="list-style-type: none"> <li>külső fényforrás (pl. másik mozgásérzékelő vagy -lámpa) inaktívva teszi a mozgásérzékelős lámpát</li> </ul>	<ul style="list-style-type: none"> <li>a mozgásérzékelős lámpát árnyékolja le az idegen fényforrástól, figyelje a mozgásérzékelős lámpát több napon át, szüksége van némi időre, hogy ismét visszaállhasson a helyes értékre</li> </ul>
A LED-ek nem kapcsolnak ki teljesen	<ul style="list-style-type: none"> <li>A komfortprogram van beállítva</li> </ul>	<ul style="list-style-type: none"> <li>Programkapcsoló a 4. állásban</li> </ul>
A mozgásérzékelős lámpa szükség-telenül bekapcsol	<ul style="list-style-type: none"> <li>a szél fákat és bokrokat mozgat az érzékelési tartományban</li> <li>az utcán haladó autókát érzékeli</li> <li>hirtelen hőmérsékletváltozás az időjárás miatt (szél, eső, hó) vagy a ventilátorokból, nyitott ablakokon át kiáramló levegő miatt.</li> </ul>	<ul style="list-style-type: none"> <li>módosítsa az érzékelési területet</li> <li>módosítsa az érzékelési területet</li> <li>a tartományt módosítani, más felszerelési helyet választani</li> </ul>
Megváltozott a mozgásérzékelős lámpa hatótávolsága	<ul style="list-style-type: none"> <li>más környezeti hőmérséklet</li> </ul>	<ul style="list-style-type: none"> <li>az érzékelési tartományt takaróbetétekkel pontosan beállítani</li> </ul>
A piros LED gyorsan villog	<ul style="list-style-type: none"> <li>a belső biztosíték aktiválódott</li> </ul>	<ul style="list-style-type: none"> <li>a mozgásérzékelős lámpát kapcsolja ki, majd kb. 5 mp. múlva ismét be</li> </ul>
A LED-lámpasor a sötétség ellenére nem világít	<ul style="list-style-type: none"> <li>a 3. vagy 4. program van kiválasztva</li> </ul>	<ul style="list-style-type: none"> <li>változtasson programot</li> </ul>

## Működési garancia

Ezt a STEINEL terméket a legnagyobb gondossággal készítjük, működését és biztonságát az érvényes előírásoknak megfelelően ellenőriztük majd szűrőpróbás ellenőrzésnek vetettük alá. STEINEL garanciát vállal a kifogástalan minőségre és működésre. A garancia ideje 36 hónap, ami a vásárlás napján kezdődik. Minden olyan hibát kijavítunk, ami anyag- vagy gyártási hibára vezethető vissza. A garancia teljesítésének módja lehet a hibás rész javítása vagy cseréje. Nem vállalunk garanciát kopásnak kitett alkatrészekre és olyan károsodásokra, amit szakszerűtlen kezelés vagy karbantartás okozott. Más tárgyakra következményként áttérjedő károk a garanciából ki vannak zárva.

A garanciát csak akkor vállaljuk, ha a készüléket szétszerelés nélkül állapotban, a hiba rövid leírásával, pénztárbizonylattal vagy számlával (vétel időpontjával, kereskedő pecsétjével) együtt, szakszerűen becsomagolva az illetékes szervizállomásra küldték.

### Javítási szolgáltatás:

A garanciaidő eltelte után vagy nem garanciás esetekben gyári szervizünk végzi a javításokat. Kérjük, hogy a termékét szakszerűen becsomagolva küldje a legközelebbi szervizbe.

**36 hónap**  
MŰKÖDÉSI  
GARANCIA

## CZ Montážní návod

### Vážený zákazníku,

děkujeme vám za důvěru, kterou jste nám projevil zakoupením své nové sensorové lampy značky STEINEL. Rozhodl jste se pro vysoce kvalitní produkt, který byl vyroben, testován a zabalen s největší možnou pečlivostí.

Před instalací se, prosím, seznamte s tímto montážním návodem. Pouze odborně provedená instalace a zprovoznění totiž zaručí dlouhý, spolehlivý a bezporuchový provoz. Přejeme vám, abyste byl s novou sensorovou lampou STEINEL naprosto spokojen.

### Princip činnosti 13

**Světelný prstenec LED a osvětlovací prvek Power LED** LED jsou řízeny soumrakovým nastavením. Ideální např. k trvalému osvětlení domovního čísla. Na přání také jen při pohybu.

#### Spínaná úsporná žárovka pro rozpoznání osob

Poté, co minisenzor zachytí osobu, se na nastavenou dobu rozsvítí úsporná žárovka.

Integrovaný vysoce výkonný infračervený senzor je vybaven jedním dvojitým senzorem 360°, který zaznamenává neviditelné tepelné záření vydávané pohybujícími se těly (osob, zvířat atp.).

Takto zaznamenané tepelné záření se pak elektronicky převádí na signál, který automaticky zapíná lampu. Tepelné záření neprochází překážkami, jakými jsou například zdi nebo skleněné tabule, a v těchto případech tedy k zapnutí nedochází. Může být dosaženo úhlu záchytu 360° s úhlem otevření 90°. Kontrolu prostoru pod senzorem zajišťuje ochrana proti podlezání.

**Důležité:** Nejbezpečnějšího zachycení pohybu dosáhnete tehdy, je-li sensorová lampa namontována napříč ke směru chůze a senzoru přitom nebrání ve výhledu žádná překážka (jako např. stromy, zdi atp.).

Dosah je omezen, kráčíte-li přímo k lampě.

### Bezpečnostní pokyny

- Připojované elektrické vedení nesmí být během montáže pod napětím. Proto je nejprve třeba vypnout proud a poté pomocí zkoušečky napětí zkontrolovat, zda je vedení bez napětí.
- Při instalaci sensorové lampy se jedná o práci na síťovém napětí. Musí proto být provedena odborně podle obvyklých předpisů pro instalaci elektrických zařízení a podmínek jejich připojení dle ČSN. (D) - VDE 0100, (A) - ÖVE/ÖNORM E8001-1, (CH) - SEV 1000

- Používejte jen originální náhradní díly.
- Opravy může provést jen odborný servis.
- Skleněné těleso lampy ① musí být s těsnícím kroužkem ⑧ pevně sešroubováno s tělesem lampy ③.

### Popis přístroje

- ① Skleněné těleso lampy
- ② Pojistný šroub
- ③ Těleso lampy
- ④ Nástěnný držák
- ⑤ Světelný prstenec LED
- ⑥ Osvětlovací prvek Power LED
- ⑦ Minisenzorová jednotka (snímatelná k pohodlnému nastavení funkce)
- ⑧ Utěšňovací zátka

- ⑧ Těsnící kroužek
- ⑨ Zaskakovací výstupek k vyjmutí sensorové jednotky
- ⑩ Časové nastavení
- ⑪ Soumrakové nastavení
- ⑫ Programové nastavení
- ⑬ Princip činnosti
- ⑭ Nastavení oblasti záchytu
- ⑮ Funkce trvalého osvětlení
- ⑯ Provoz/ošetřování

### Instalace

Místo montáže by mělo být vzdáleno nejméně 50 cm od jiného svítidla, poněvadž tepelné záření může mít za následek spuštění systému. Aby bylo možno dosáhnout uvedeného dosahu 8 m, měla by montážní výška činit max. 2 m.

#### Připojení přívodu do sítě a spotřebiče (viz obr.)

K připojení k elektrické síti použijte třípólový kabel.

**L** = fázový vodič (většinou černý nebo hnědý)

**N** = neutrální vodič (většinou modrý)

**PE** = ochranný vodič (zelenožlutý)

napětí opět odpojeno. Fázový (**L**), neutrální vodič (**N**) se připojí ke svítidlové svorkovnici. Případná záměna přívodů způsobí po zapnutí zkrat v přístroji nebo ve vaší pojistkové krabici. V tomto případě je nutno jednotlivé kabely identifikovat a poté znovu zapojit. Ochranný vodič (**PE**) izolovat a jednoduše připojit.

**Upozornění:** V přívodním síťovém vedení může být samozřejmě zařazen běžný síťový vypínač. Což je předpokladem funkce trvalého osvětlení (viz kapitolu Funkce trvalého osvětlení) ⑯.

### Funkce ⑩, ⑪, ⑫

Po instalaci může být sensorová lampa zapnuta. Na snímatelné sensorové jednotce se nachází otočné regulátory k nastavení časového, soumrakového a programového provozu. Po

stisknutí zaskakovacího výstupku ⑨ plochým šroubovákem je možné sensorovou jednotku vyjmout a pohodlně ji nastavit. Přitom se sensorová lampa sepne na trvalé osvětlení.

#### Zpoždění vypnutí (časové nastavení) ⑩ (nastavení z výroby: 5 s)

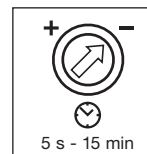

Doba, po kterou má lampa svítit, je plynule nastavitelná v rozmezí 5 s až 15 min.

Otočný regulátor nastavený na - = nejkratší čas (5 s)  
Otočný regulátor nastavený na + = nejdelší čas (15 min.)

Při nastavování oblasti záchytu se doporučuje zvolit nejkratší dobu -.

#### Soumrakové nastavení (prahová reakční hodnota) ⑪ (nastavení z výroby: provoz za denního světla 2000 lx)

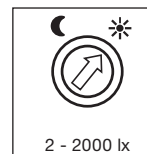

Prahovou reakční hodnotu senzoru je možno nastavovat plynule v rozmezí od 2 do 2000 lx.

Otočný regulátor nastavený na ☀ = provoz za denního světla, asi 2000 lx.

Otočný regulátor nastavený na ☾ = soumrakový provoz, asi 2 lx.

K nastavení oblasti záchytu za denního světla je třeba nastavit otočný regulátor na ☀ (provoz za denního světla).

#### Programové nastavení ⑫ (nastavení z výroby: program 1)

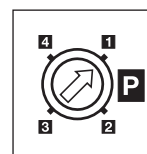

Následující programy se týkají jen světelného prstence LED a osvětlovacího prvku Power LED. Hlavní světlo se od nastavené hodnoty soumraku vždy zapne při pohybu a po uplynutí časového nastavení se zase vypne.

#### Program 1 + 2: komfortní program LED:

- LED svítí od nastavené hodnoty soumraku po celou noc.

#### Program 3: komfortní úsporný program LED:

- LED svítí od nastavené hodnoty soumraku do půlnoci.
- Poté se LED zapínají při pohybu.

#### Program 4: standardní program LED:

- LED se zapínají při pohybu.
- Po uplynutí časového nastavení se LED vypnou.



\* Pokyny ke komfortnímu úspornému programu LED 3 :

Nejsou-li v senzoru integrovány hodiny, pak bude polovina noci stanovena jen podle délky fáze tmy. K zachování dobré funkce je nezbytné, aby byla lampa během této doby trvale napájena napětím. Během první noci (fáze měření) jsou aktivní všechny LED. Hodnoty jsou k ochraně před výpadkem sítě uloženy.

Doporučujeme, aby nebylo napětí přerušeno v programu 3. Hodnoty budou zjišťovány po několik nocí, proto by v případě event. poruchy mělo být po několik nocí sledováno, zda se mění vypínací doba LED směrem k půlnoci.

## Nastavení oblasti záchyty 14

V případě potřeby může být oblast záchyty omezena. Přiložené krycí clony slouží k zakrytí libovolného počtu segmentů čoček. Tím se zajistí vyloučení chybných zapnutí, např. v důsledku průjezdu automobilů, pohybu kolemjdoucích atd., případně

cílené sledování nebezpečných míst. Krycí clony a fólie mohou být uvolněny podél drážkovaných roztečí. Poté se jednoduše nasunou popř. nalepí na čočku.

## Funkce trvalého osvětlení 15

Je-li v přívodním síťovém vedení zařazen síťový vypínač, jsou vedle jednoduchého zapínání a vypínání možné i následující funkce:

### Senzorový provoz

#### 1) Zapnutí světla (je-li lampa vypnutá):

Vypínač 1 x vypnout a zapnout.

Lampa zůstane po nastavenou dobu zapnutá.

#### 2) Vypnutí světla (je-li lampa zapnutá):

Vypínač 1 x vypnout a zapnout.

Lampa zhasne popř. přejde do sensorového provozu.

### Trvalý provoz

#### 1) Zapnutí trvalého osvětlení:

Vypínač 2 x vypnout a zapnout. Lampa se na 4 hodiny přepne na trvalý provoz (červená světelná dioda za čočkou svítí). Poté opět automaticky přejde do sensorového provozu (červená světelná dioda zhasne)

#### 2) Vypnutí trvalého osvětlení:

Vypínač 1 x vypnout a zapnout. Lampa zhasne popř. přejde do sensorového provozu.

### Důležité:

Několikeré stisknutí vypínače by se mělo dít rychle za sebou (v rozmezí 0,5 – 1 s).

## Technická data

Výkon:	Světlo LED a osvětlovací prvek Power LED, úsporná žárovka jen úsporné žárovky s max. Ø 48 mm / max. 15 W Tip: Cool-White (6000 K). S tím se LED a hlavní světlo shoduje.
Napětí:	230 – 240 V, 50/60 Hz
Úhel záchyty:	360° s úhlem otevření 90° a ochrana proti podlezení
Dosah senzoru:	max. 8 m kolem dokola
Časové nastavení:	5 s – 15 min
Soumrakové nastavení:	2 – 2000 lx
Programové nastavení:	4 praktické programy (viz shora)
Trvalé osvětlení:	spínatelné (4 hod.) předpoklad: vypínač v síťovém přívodním vedení
Teplotní rozmezí:	- 10° C až + 50° C
Třída krytí:	IP 44
Třída krytí:	II

## Provoz/ošetřování 16

Senzorová lampa je vhodná k použití tam, kde je potřebné automatické zapínání světla. Funkci sensorové lampy mohou ovlivnit povětrnostní vlivy; při silných poryvech větru, sněžení, dešti nebo krupobití může dojít k chybnému zapnutí, poněvadž náhlé výkyvy teploty nemohou být odlišeny od

skutečných zdrojů tepla. Snímací čočku je v případě znečištění možno očistit vlhkým hadříkem (bez použití čisticích prostředků). K čištění světelného prstence LED 5 je možné minisenzorovou jednotku 7 sejmout.

## CE Prohlášení o shodě

Tento výrobek splňuje směrnici pro nízké napětí 06/95/ES, směrnici EMV (elektromagnetické snášenlivosti) 04/108/ES a směrnici RoHS 02/95/ES.

## Provozní poruchy

Porucha	Příčina	Náprava
Senzorová lampa bez napětí	<ul style="list-style-type: none"> <li>■ Vadná pojistka, lampa není zapnuta, přerušené vedení</li> <li>■ Zkrat</li> </ul>	<ul style="list-style-type: none"> <li>■ Nová pojistka, zapnout síťový vypínač; zkontrolovat vedení pomocí zkoušečky napětí</li> <li>■ Zkontrolovat připojení.</li> </ul>
Senzorová lampa nezapíná	<ul style="list-style-type: none"> <li>■ Při denním provozu, soumrakové nastavení je nastaveno na noční provoz</li> <li>■ Poškozená žárovka</li> <li>■ Síťový vypínač v poloze VYPNUTO</li> <li>■ Vadná pojistka</li> <li>■ Oblast záchyty není přesně nastavena</li> <li>■ Došlo k aktivaci vnitřní elektrické pojistky (červená LED rychle bliká)</li> <li>■ Síťová připojovací svorka není správně zasunuta</li> </ul>	<ul style="list-style-type: none"> <li>■ Znovu nastavit (regulátor 11)</li> <li>■ Vyměnit žárovku</li> <li>■ Zapnout</li> <li>■ Nová pojistka, popř. zkontrolovat připojení</li> <li>■ Znovu seřídít</li> <li>■ Vypnout sensorovou lampu a asi po 5 sekundách ji opět zapnout</li> <li>■ Svorku pevně zatlačit</li> </ul>
Senzorová lampa nevypíná	<ul style="list-style-type: none"> <li>■ Trvalý pohyb v oblasti záchyty</li> <li>■ Sensorová jednotka nezaskočila</li> </ul>	<ul style="list-style-type: none"> <li>■ Zkontrolovat oblast a případně znovu seřídít</li> <li>■ Sensorovou jednotku lehce zatlačit, až zaskočí</li> </ul>
LED se dle požadavku nevypnou kolem půlnoci.	<ul style="list-style-type: none"> <li>■ Externí světelný zdroj (např. jiný hlásič nebo lampa) způsobí nečinnost sensorové lampy</li> </ul>	<ul style="list-style-type: none"> <li>■ Sensorovou lampu k ochraně proti cizímu světlu přepažit, několik dní ji sledovat, protože k opětovnému nastavení správné hodnoty potřebuje nějaký čas</li> </ul>
Nevypínají všechny LED	<ul style="list-style-type: none"> <li>■ Vybrán komfortní program</li> </ul>	<ul style="list-style-type: none"> <li>■ Programový volič spínač otočit do polohy 4</li> </ul>
Senzorová lampa zapíná v nevhodnou dobu	<ul style="list-style-type: none"> <li>■ Vítr pohybuje stromy a keři v oblasti záchyty</li> <li>■ Zaznamenávání pohybu aut na ulici</li> <li>■ Náhlá změna teploty způsobená povětrnostními vlivy (vítr, déšť, sníh) nebo odvětrávaným vzduchem proudícím od ventilátorů či z otevřených oken.</li> </ul>	<ul style="list-style-type: none"> <li>■ Přestavit oblast záchyty.</li> <li>■ Přestavit oblast záchyty.</li> <li>■ Změnit oblast záchyty, změnit místo montáže</li> </ul>
Změna dosahu sensorové lampy	<ul style="list-style-type: none"> <li>■ Změny okolní teploty</li> </ul>	<ul style="list-style-type: none"> <li>■ Provést přesné nastavení oblasti záchyty pomocí krycích segmentů</li> </ul>
Červená LED bliká v rychlém sledu	<ul style="list-style-type: none"> <li>■ Aktivována interní pojistka</li> </ul>	<ul style="list-style-type: none"> <li>■ Vypnout sensorovou lampu a po 5 sekundách ji opět zapnout</li> </ul>
Světelný prsteneček LED vypne i přesto, že je tma	<ul style="list-style-type: none"> <li>■ Zvolen program 3 nebo 4</li> </ul>	<ul style="list-style-type: none"> <li>■ Změnit program</li> </ul>

## Záruka

Tento výrobek firmy STEINEL je vyráběn s maximální pozorností věnovanou jeho funkčnosti a bezpečnosti, které byly vyzkoušeny podle platných předpisů, přičemž se výrobek rovněž podrobil namátkové výstupní kontrole. Firma STEINEL přebírá záruku za bezvadné provedení a funkčnost. Záruka se poskytuje v délce 36 měsíců a začíná dnem prodeje výrobku spotřebiteli. Odstraněny budou nedostatky zapříčiněné vadným materiálem- nebo výrobními vadami, přičemž záruka spočívá v opravě nebo výměně vadných částí podle našeho rozhodnutí. Záruka se nevztahuje na vady a škody na dílech podléhajících opotřebení ani na škody zapříčiněné nesprávným zacházením nebo údržbou. Uplatňování dalších nároků následných škod na cizích věcech je vyloučeno.

Záruka bude uznána jen tehdy, bude-li nedemontovaný přístroj dobře zabalen, přiložen krátký popis závady, pokladní stvrženka nebo faktura (datum prodeje a razítko prodejny), poslán na adresu příslušného servisu .

### Servisní opravy:

Naše servisní opravy provádějí rovněž opravy po uplynutí záruční doby nebo opravy závad, na které se záruka nevztahuje. Dobře zabalený výrobek zašlete, prosíme, i v tomto případě nejbližšímu servisnímu středisku.





## SK Návod na montáž

### Veľavážený zákazník,

d'akujeme Vám za dôveru, ktorú ste nám dali tým, že ste si zakúpili nové osvetľovacie teleso so senzorom pod obchodným označením STEINEL. Rozhodli ste sa pre vysokohodnotný kvalitný produkt, ktorý bol vyrobený, testovaný a balený s najvyššou dôslednosťou.

### Princíp 13

#### LED svetelný veniec a efektové svetidlo Power-LED

Diódy LED svietia v závislosti od stmievania. Ideálne napríklad na trvalé osvetlenie čísla domu. Na želanie taktiež len pri rozpoznaní pohybu.

#### Prídavne zapojené energeticky úsporné svetidlo pri rozpoznaní osôb

V prípade, že mini senzor rozpozna osobu, tak sa zapne energeticky úsporné svetidlo na nastavenú dobu.

Integrovaný vysokovýkonný infračervený senzor pozostáva z dvojitého 360° senzora, ktorý sníma neviditeľné tepelné žiarenie pohybujúcich sa telies (ľudí, zvierat atď.).

Pred inštaláciou sa, prosím, oboznámte s týmto návodom na montáž. Pretože len správna inštalácia a uvedenie do prevádzky zaručujú dlhodobú spoľahlivosť a bezporuchovú prevádzku. Prajeme Vám veľa potešenia z Vášho nového senzorového svetidla STEINEL.

Takto zachytené tepelné žiarenie sa elektronicky prevedie a automaticky zapne svetidlo. Cez prekážky, ako napr. múry alebo sklenené tabule, sa tepelné žiarenie nezaznamená, tým pádom sa neuskutoční zapnutie. Dosahuje sa uhol snímania 360° s uhlom otvorenia 90°. Snímanie poľa pod senzorom zabezpečuje ochranu proti podlezaniu.

**Dôležité:** Najbezpečnejšie snímanie pohybu dosiahnete, ak namontujete senzorové svetidlo bočne na smer pohybu a ak žiadne prekážky (ako napr. stromy, múry atď.) nezabraňujú senzoru vo výhlade.

Dosah je obmedzený, ak sa pohybujete priamo smerom k svetidlu.

## Bezpečnostné pokyny

- Pri montáži musí byť pripájané elektrické vedenie bez napätia. Preto je potrebné najskôr vypnúť elektrický prúd a skontrolovať beznapätivosť pomocou skúšačky napätia.
- Pri inštalácii senzorového svetidla ide o prácu na sieťovom napätí. Inštalácia sa preto musí vykonať podľa inštalčných predpisov platných v danej krajine a podmienok pripojenia. (D) - VDE 0100, (A) - ÖVE / ÖNORM E8001-1, (CH) - SEV 1000

- Používajte len originálne náhradné dielce.
- Opravy môžu byť vykonávané len v odborných servisoch.
- Sklo svetidla 1) sa musí spolu s tesniacim krúžkom 2) pevne zoskrutkovať s telesom svetidla 3).

## Popis prístroja

- 1 Sklo svetidla
- 2 Poistná skrutka
- 3 Teleso svetidla
- 4 Nástenný držiak
- 5 LED svetelný veniec
- 6 Efektové svetlo Power-LED
- 7 Mini senzorová jednotka (odoberateľná za účelom komfortného nastavenia funkcií)
- 8 Tesniaca zátkka

- 9 Tesniacki krúžok
- 9 Západkový hrot na odnímanie senzorovej jednotky
- 10 Nastavenie času
- 11 Nastavenie stmievania
- 12 Nastavenie programu
- 13 Princíp
- 14 Nastavenie oblasti snímania
- 15 Funkcia trvalého osvetlenia
- 16 Prevádzka/starostlivosť

## Inštalácia

Miesto montáže by malo byť vzdialené minimálne 50 cm od iného svetidla, keďže tepelné žiarenie môže spôsobiť spustenie systému. Na dosiahnutie uvedeného dosahu 8 m by mala byť montážna výška max. 2 m.

#### Pripojenie sieťového prívodu a prívodu spotrebiča (pozri obr.)

Sieťový prívod pozostáva z jedného 3-žilového kábla:

**L** = fáza (najčastejšie čierna, alebo hnedá)

**N** = nulový vodič (zväčša modrý)

**PE** = ochranný vodič (zelený/žltý)

V prípade pochybností musíte jednotlivé vodiče identifikovať pomocou skúšačky napätia; po preskúšaní káblov znovu vypnúť elektrické napätie. Fáza (**L**), neutrálny vodič (**N**) sa zapájajú na svorkách svetidla. Zámena vodičov vedie ku skratu v prístroji alebo vo vašej skrinke s poistkami. V tomto prípade treba jednotlivé káble identifikovať a nanovo namontovať. Ochranný vodič (**PE**) zaizolovať a jednoducho nechať priložený.

**Upozornenie:** Na sieťovom prívode je samozrejme možné nainštalovať sieťový spínač na zapínanie a vypínanie. Pre funkciu nepretržitého svietenia je to predpoklad (pozri kapitolu Funkcia nepretržitého svietenia) 15.

## Funkcie 10, 11, 12

Po inštalácii sa môže senzorové svetidlo uviesť do prevádzky. Na snímateľnej senzorovej jednotke sa nachádzajú regulátory pre nastavenie času, súmraku a programu. Po stlačení západ-

kového hrotu 9) pomocou plochého skrútkovača možno senzorovú jednotku na pohodlné nastavenie vyňať. Pritom sa zapne senzorové svetidlo na trvalé svietenie.

#### Oneskorenie vypnutia (nastavenie času) 10 (nastavenie od výrobcu: 5 sek.)

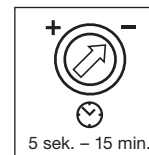

Plynulo nastavitelná doba svietenia od 5 sek. do 15 min. Regulátor nastavený na - = najkratší čas (5 sek.). Regulátor nastavený na + = najdlhší čas (15 min.). Pri nastavení oblasti snímania sa odporúča zvoliť najkratší čas -.

#### Nastavenie stmievania (prah citlivosti) 11 (nastavenie výrobcu: prevádzka pri dennom svetle 2000 lux)

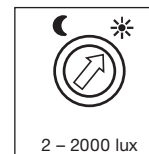

Plynulo nastavitelný prah citlivosti senzora od 2 - 2000 lux. Regulátor v polohe ☀ = prevádzka pri dennom svetle cca 2000 lux. Regulátor v polohe ☾ = prevádzka za súmraku cca 2 lux. Pre nastavenie oblasti snímania pri dennom svetle je potrebné regulátor prepnúť do polohy ☀ (prevádzka pri dennom svetle).

#### Nastavenie programu 12 (nastavenie výrobcu: program 1)

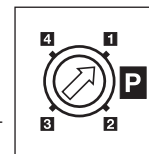

Nasledujúce programy sa týkajú výlučne len LED svetelného venca a efektového svetidla Power-LED. Hlavné svetlo sa zapína po dosiahnutí hodnoty stmievania pri každom pohybe a vypne sa po ubehnutí nastaveného času.

#### Program 1 + 2: Komfortný program LED:

- Diódy LED svietia od nastavenej hodnoty stmievania celú noc.

#### Program 3: Úsporný komfortný program LED\*:

- Diódy LED svietia od nastavenej hodnoty stmievania do polnoci.
- Potom sa diódy LED zapínajú pri pohybe.

#### Program 4: Štandardný program LED:

- Diódy LED sa zapínajú pri pohybe.
- Po ubehnutí nastaveného času sa diódy LED vypnú.



\* Poznámka k úspornému komfortnému programu LED 3:

V senzore nie sú integrované hodiny, polnoc sa vypočíta na základe dĺžky tmavých fáz. Preto je dôležité pre bezchybnú funkciu, aby svetidlo bolo počas celej doby trvale napájané elektrickým napätím. Počas prvej noci (zameriavacia fáza) sú LED kompletne aktívne. Hodnoty sa zapamätajú so zabezpečením proti výpadku siete.

Odporúčame, v programe 3 nepreerušovať napätie. Hodnoty sa stanovujú za viacero nocí, preto je potrebné v prípade chyby niekoľko nocí sledovať, či sa čas vypnutia LED mení smerom k polnoci.

## Nastavenie oblasti snímania 14

V závislosti od potreby je možné vymedziť oblasť snímania. Priložené krycie clony slúžia na to, aby sa zakrylo ľubovoľné množstvo segmentov šošovky. Tým sa vylúči chybné zapnutie spôsobené napr. okoloidúcimi automobilmi, chodcami atď.,

alebo sa dosiahne cieľené monitorovanie rizikových miest. Krycie clony a krycie fólie sa môžu oddeliť pozdĺž nadrážkovaných deliacich čiar. Potom sa na šošovku jednoducho nasunú, resp. nalepia.

## Funkcia trvalého svietenia 15

Ak sa k sieťovému prívodu namontuje sieťový spínač, sú okrem jednoduchého zapnutia a vypnutia možné nasledovné funkcie:

### Senzorová prevádzka

#### 1) Zapnutie svetla (keď je svetidlo VYPNUTÉ):

Spínač 1 x VYPNÚŤ a ZAPNÚŤ.

Svetidlo ostane počas nastavenej doby zapnuté.

#### 2) Vypnutie svetla (ak je svetidlo ZAPNUTÉ):

Spínač 1 x VYPNÚŤ a ZAPNÚŤ.

Svetidlo sa vypne, resp. prejde do sensorovej prevádzky.

### Režim nepretržitého svietenia

#### 1) Zapnutie nepretržitého svietenia:

Spínač 2 x VYPNÚŤ a ZAPNÚŤ. Svetidlo sa na 4 hodiny nastaví na nepretržité svietenie (červená LED svieti za šošovkou). Následne sa znovu automaticky prepne do sensorovej prevádzky (červená LED vypnutá).

#### 2) Vypnutie nepretržitého svietenia:

Spínač 1 x VYPNÚŤ a ZAPNÚŤ. Svetidlo sa vypne, resp. prejde do sensorovej prevádzky.

#### Dôležité:

Viacnásobné stlačenie spínača by malo byť vykonané rýchlo za sebou (v rozsahu 0,5 – 1 sek.).

## Technické údaje

Výkon:	Efektívne svetidlo LED a svetidlo LED-Power, cca 1W iba energeticky úsporné žiarivky s max. Ø 48 mm / max. 15 W Tip: Cool-White (6000 K). Takto budú v harmónii diódové svetlo LED a hlavné svetlo.
Napätie:	230 – 240 V, 50/60 Hz
Uhol snímania:	360° s uhlom otvorenia 90° a ochranou proti podlezaniu
Dosah senzora:	max. 8 m dookola
Nastavenie času:	5 sek. – 15 min.
Nastavenie stmievania:	2 – 2000 lux
Nastavenie programu:	4 prakticky orientované programy (pozri vyššie)
Nepretržité svietenie:	spínateľné (4 hod.) Predpoklad: Vypínač na sieťovom prívide
Teplotný rozsah:	- 10° C až + 50° C
Druh ochrany:	IP 44
Trieda ochrany:	II

## Prevádzka/starostlivosť 16

Senzorové svetidlo je vhodné na automatické zapínanie svetla. Povetnostné vplyvy môžu ovplyvňovať funkčnosť sensorového svetidla, pri silných nárazoch vetra, snežení, daždi, krupobiti, môže dôjsť k chybnému spusteniu, keďže náhle výkyvy teploty nie je možné rozoznať od tepelných zdrojov.

Snímacia šošovka sa môže v prípade znečistenia vyčistiť pomocou vlhkej handričky (bez použitia čistiaceho prostriedku). Pri čistení LED svetelného venca 5 sa môže mini senzorová jednotka 7 odobrať.

## CE Prehlásenie o zhode

Tento výrobok spĺňa smernicu pre nízke napätie 06/95/ES, smernicu EMC 04/108/ES a smernicu RoHS 02/95/ES.

## Prevádzkové poruchy

Porucha	Príčina	Možnosť odstránenia
Senzorové svetidlo je bez napätia	<ul style="list-style-type: none"> <li>poistka je chybná, sieťový vypínač nie je zapnutý, vedenie je prerušené</li> <li>skrat</li> </ul>	<ul style="list-style-type: none"> <li>nová poistka, zapnúť sieťový spínač; skontrolovať vedenie so skúšačkou napätia</li> <li>skontrolovať pripojenia</li> </ul>
Senzorové svetidlo sa nezapína	<ul style="list-style-type: none"> <li>pri dennej prevádzke, nastavenie stmievania stojí na nočnej prevádzke</li> <li>defektný svietiaci prostriedok</li> <li>sieťový vypínač VYPNUTÝ</li> <li>poistka defektná</li> <li>oblasť snímania nie je cieľene nastavená</li> <li>interné elektrické istenie bolo aktivované (červená dióda LED rýchlo bliká)</li> <li>zástrčka sieťového napätia nie je správne zasunutá</li> </ul>	<ul style="list-style-type: none"> <li>znovu nastaviť (regulátor 11)</li> <li>vymeniť žiarovku</li> <li>zapnúť sieťový vypínač</li> <li>vymeniť poistku za novú, príp. skontrolovať pripojenie</li> <li>nastaviť nanovo</li> <li>senzorové svetidlo vypnúť a po cca. 5 sek. znova zapnúť</li> <li>svorka sa musí pevne spojiť</li> </ul>
Senzorové svetidlo sa nevypína	<ul style="list-style-type: none"> <li>trvalý pohyb v oblasti snímania</li> <li>senzorová jednotka nesprávne zasunutá</li> </ul>	<ul style="list-style-type: none"> <li>skontrolovať oblasť a prípadne znova nastaviť</li> <li>jemne dotlačiť sensorovú jednotku do správnej polohy</li> </ul>
LED sa približne okolo polnoci požadovane nevypínajú	<ul style="list-style-type: none"> <li>externý zdroj svetla (napr. iný hlásič pohybu alebo svetidlo) prepne sensorové svetidlo do neaktívneho stavu</li> </ul>	<ul style="list-style-type: none"> <li>svetelný senzor je potrebné uchrániť pred cudzím svetlom a niekoľko dní ho pozorovať. Spomínaný senzor potrebuje nejaký čas na to, aby sa opäť nastavil na správnu hodnotu.</li> </ul>
Diódy LED sa kompletne nevypli	<ul style="list-style-type: none"> <li>zvolený komfortný program</li> </ul>	<ul style="list-style-type: none"> <li>prepínač programov prepnúť na 4</li> </ul>
Senzorové svetidlo sa nepožadovane zapína	<ul style="list-style-type: none"> <li>vietor hýbe stromami a krikmi v oblasti snímania</li> <li>snímanie automobilov na ceste</li> <li>náhla zmena teploty spôsobená počasím (vietor, dážď, sneh) alebo vyfukovaným vzduchom z ventilátorov, otvorených okien</li> </ul>	<ul style="list-style-type: none"> <li>prestaviť oblasť</li> <li>prestaviť oblasť</li> <li>zmeniť oblasť, preložiť miesto montáže</li> </ul>
Zmena dosahu sensorového svetidla	<ul style="list-style-type: none"> <li>iné teploty okolia</li> </ul>	<ul style="list-style-type: none"> <li>presne vymedziť oblasť snímania pomocou krytiel</li> </ul>
červená LED rýchlo bliká	<ul style="list-style-type: none"> <li>interná poistka aktivovaná</li> </ul>	<ul style="list-style-type: none"> <li>senzorové svetidlo vypnúť a po 5 sek. znova zapnúť</li> </ul>
LED svetelný veniec je napriek tme vypnutý	<ul style="list-style-type: none"> <li>je zvolený program 3 alebo 4</li> </ul>	<ul style="list-style-type: none"> <li>zmeniť program</li> </ul>

## Funkčná záruka

Tento výrobok STEINEL bol vyrobený s maximálnou dôslednosťou, overený na funkčnosť a bezpečnosť podľa platných predpisov a následne podrobený náhodnej kontrole. STEINEL preberá záruku za bezchybnosť stavu a funkčnosť. Záručná doba je 36 mesiacov a začína plynúť dňom predaja spotrebiteľovi. Odstránime všetky nedostatky, ktoré sa zakladajú na chybe materiálu alebo výrobné chybe, záručné plnenie sa uskutočňuje formou opravy alebo výmeny chybných dielcov podľa nášho uváženia. Záručné plnenie odpadá v prípade škôd na dieloch podliehajúcich opotrebeniu, ako aj škôd a chýb spôsobených nesprávnym zaobchádzaním alebo údržbou. Ďalšie následné škody na cudzích objektoch sú vylúčené zo záruky.

Záruka je platná len vtedy, ak sa nezobraný prístroj s krátkym popisom chyby spolu s účtenkou alebo faktúrou (dátum kúpy a pečiatka predajcu), zašle riadne zabalený na príslušnú servisnú stanicu alebo sa v priebehu prvých 6 mesiacov odovzdá predajcovi.

### Servis pre opravy:

Po vypršaní záručnej doby alebo pri poruchách bez záručného nároku vykonáva opravy náš výrobný servis. Prosím pošlite dobre zabalený výrobok na najbližšiu servisnú stanicu.

**36 mesačná  
ZÁRUKA  
FUNKČNOSTI**

## PL Instrukcja montażu

### Szanowny Nabywco!

Dziękujemy za okazane zaufanie i zakup nowej lampy z czujnikiem ruchu marki STEINEL. Wybrałście Państwo wyrób wysokiej jakości, który wyprodukowano, przetestowano i zapakowano z największą starannością.

Przed uruchomieniem prosimy zapoznać się z poniższą instrukcją montażu. Tylko prawidłowa instalacja i uruchomienie urządzenia zapewniają długoletnią, niezawodną i bezusterkową eksploatację. Życzymy Państwu wiele radości z użytkowania nowej lampy z czujnikiem ruchu marki STEINEL.

### Zasada działania 13

#### Diodowy wieniec świetlny i efektowne światło power-LED

Włączanie wszystkich diod sterowane jest czułością zmierzchową. Idealne do stałego podświetlenia np. numeru domu. Na życzenie również tylko na skutek ruchu.

#### Włączenie żarówki energooszczędnej po rozpoznaniu poruszającego się obiektu

Jeśli czujnik ruchu minisensor rozpozna poruszający się obiekt wówczas włącza się żarówka energooszczędna i świeci w zaprogramowanym czasie.

Zintegrowany w lampie wysokiej klasy czujnik 360° na podczerwień wyposażony jest w 2 pirodetektory, które odbierają niewidzialne promieniowanie ciepłe, emitowane przez poruszające się obiekty (ludzi, zwierzęta itp.).

Zarejestrowane w ten sposób promieniowanie ciepłe przetwarzane jest elektronicznie, powodując automatyczne włączenie lampy. Przeszkody, np.: mury lub szyby szklane nie pozwalają na wykrycie promieniowania ciepłego, a zatem nie następuje włączenie lampy. Za pomocą czujnika uzyskuje się kąt wykrywania 360° z kątem rozwarcia 90°. Układ zabezpieczający przed podpełzaniem kontroluje obszar pod czujnikami.

**Ważne:** Najpewniejsze wykrywanie poruszających się obiektów uzyskuje się przy zamontowaniu lampy z czujnikiem ruchu prostopadle do kierunku ruchu oraz przy braku przeszkód (np. drzew, murów itp.) zasłaniających czujnik.

Zasięg czujnika jest ograniczony, gdy obiekt zbliża się do niego na wprost.

## ! Zasady bezpieczeństwa

- Przewód zasilający, który należy podłączyć przy montażu nie może być pod napięciem. Dlatego najpierw należy wyłączyć prąd i sprawdzić brak napięcia za pomocą próbnika napięcia.
- Podczas instalacji lampy z czujnikiem ruchu chodzi o pracę wykonywaną pod napięciem sieciowym. Dlatego należy ją wykonać fachowo, zgodnie z obowiązującymi w danym kraju przepisami dotyczącymi instalacji i podłączania do zasilania elektrycznego.  
(D) - np. VDE 0100, (A) - ÖVE / ÖNORM E8001-1,  
(CH) - SEV 1000

- Stosować tylko oryginalne części zamienne.
- Naprawy mogą wykonywać jedynie autoryzowane punkty serwisowe.
- Klosz szklany ① z pierścieniem uszczelniającym ⑧ musi być mocno przykręcony do oprawy lampy ③.

## Opis urządzenia

- ① Klosz szklany
- ② Śruba zabezpieczająca
- ③ Oprawa lampy
- ④ Wspornik naścienny
- ⑤ Diodowy wieniec świetlny
- ⑥ Efektowne światło power-LED
- ⑦ Moduł czujnika minisensor (wyjmowany do wygodnego ustawiania funkcji)
- ⑧ Zaślepka uszczelniająca

- ⑧ Zaślepka uszczelniająca
- ⑨ Wypustka do wyjmowania modułu czujnika
- ⑩ Ustawianie czasu
- ⑪ Ustawianie progu czułości zmierzchowej
- ⑫ Ustawianie programu
- ⑬ Zasada działania
- ⑭ Regulacja obszaru wykrywania czujnika
- ⑮ Funkcja stałego świecenia
- ⑯ Eksploatacja/konserwacja

## Instalacja

Miejsce montażu powinno być oddalone o co najmniej 50 cm od następnej lampy oświetleniowej, ponieważ promieniowanie ciepłe może spowodować błędne działanie systemu. W celu uzyskania podobnego zasięgu czujnika 8 m, wysokość montażu powinna wynosić max 2 m.

#### Podłączenie przewodu zasilającego i przewodu odbiornika energii (patrz rys.)

Przewód zasilający jest kablem 3-żyłowym:

- L** = przewód fazowy (najczęściej czarny lub brązowy)
- N** = przewód zerowy (najczęściej niebieski)
- PE** = przewód ochronny (zielono-żółty)

W razie wątpliwości należy zidentyfikować próbnikiem poszczególne żyły przewodu, a potem ponownie wyłączyć napięcie. Przewód fazowy (**L**) i przewód zerowy (**N**) należy podłączyć do łącznika świecznikowego. Pomylenie przewodów jest przyczyną późniejszego zwarcia w urządzeniu lub w skrzynce bezpieczników. W takim przypadku należy jeszcze raz zidentyfikować poszczególne żyły przewodu i na nowo podłączyć. Zabezpieczyć przewód ochronny (**PE**) i po prostu włożyć.

**Wskazówka:** W przewodzie zasilającym można oczywiście zainstalować wyłącznik sieciowy do ręcznego włączania/wyłączania oświetlenia. Jest on wymagany w przypadku funkcji stałego świecenia lampy (patrz rozdział Funkcja stałego świecenia) ⑮.

## Funkcje 10, 11, 12

Po zainstalowaniu można uruchomić lampę z czujnikiem ruchu. Na wyjmowanym module czujnika umieszczone są pokrętła do regulacji czasu, progu czułości zmierzchowej i ustawiania programu. Po odpięciu wypustki zatrzasku ⑨ wkrętakiem szczelinowym można

wyjąć moduł czujnika, aby w wygodny sposób dokonać ustawień. Lampa z czujnikiem ruchu przełącza się przy tym automatycznie na tryb stałego świecenia.

#### Opóźnienie wyłączenia (ustawienie czasu świecenia) 10 (ustawienie fabryczne: 5 s)

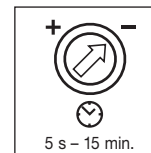

Płynnie ustawiany czas świecenia lampy w zakresie od 5 s do 15 min. Pokrętło regulacyjne ustawione na znaku - = najkrótszy czas (5 s) Pokrętło regulacyjne ustawione na znaku + = najdłuższy czas (15 min.) Podczas ustawiania zasięgu czujnika zalecamy ustawienie najkrótszego czasu świecenia -.

#### Ustawianie progu czułości zmierzchowej 11 (ustawienie fabryczne: praca przy świetle dziennym, 2000 luksów)



Płynnie ustawiany próg czułości czujnika w zakresie 2-2000 luksów. Pokrętło regulacyjne ustawione na ☀ = praca przy świetle dziennym ok. 2000 luksów. Pokrętło regulacyjne ustawione na ☾ = praca o zmierzchu ok. 2 luksów. Podczas ustawiania zasięgu czujnika przy świetle dziennym należy ustawić pokrętło regulacyjne na ☀ (dzienny tryb pracy).

#### Ustawianie programu 12 (ustawienie fabryczne: program 1)

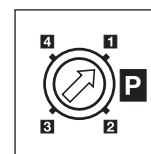

Następujące programy dotyczą tylko diodowego wienca świetlnego i efektownego światła power-LED. Światło główne włącza się w razie wykrycia ruchu od zaprogramowanego progu czułości zmierzchowej czujnika i wyłącza się po upływie ustawionego czasu.

#### Program 1 + 2: program komfortowy LED:

- diody świecące świecą całą noc od zaprogramowanego progu czułości zmierzchowej czujnika.

#### Program 3: komfortowy program energooszczędny LED\*:

- diody świecące świecą do północy od zaprogramowanego progu czułości zmierzchowej czujnika.
- Potem diody świecące zapalają się w razie wykrycia ruchu.

#### Program 4: program standardowy LED:

- diody świecące zapalają się w razie wykrycia ruchu.
- Po upływie ustawionego czasu diody gasną



\* Wskazówka na temat komfortowego programu energooszczędnego LED 3:

Czujnik nie posiada zintegrowanego zegara, środek nocy ustalany jest na podstawie długości faz ciemności. W związku z tym, aby zapewnić prawidłowe działanie, lampa musi być w tym czasie stale zasilana napięciem. W czasie pierwszej nocy (faza pomiarowa) wszystkie diody są aktywne. Ustalone wartości zapisywane są w pamięci i nie ulegają skasowaniu podczas przerwy w zasilaniu.

Zalecamy nie przerywać zasilania napięciem podczas realizacji programu 3. Wartości są wyznaczone w czasie kilku kolejnych nocy, w związku z tym w przypadku ewent. błędu należy obserwować przez kilka nocy, czy czas wyłączenia diod świecących przesuwają się kierunku środka nocy.

## Ustawianie obszaru wykrywania 14

W zależności od potrzeb można ograniczyć obszar wykrywania czujnika. Należącymi do wyposażenia przesłonami można zakryć dowolną ilość segmentów soczewki. W ten sposób eliminuje się czynniki mogące zakłócić prawidłowe działanie czujnika, np.: samochody lub

przechodniów itp., bądź też można wybiórczo kontrolować wybrane strefy. Przesłony i folie osłaniające można rozdzielić wzdłuż perforowanych rowków. Następnie można je po prostu założyć lub nakleić na soczewkę.

## Funkcja stałego świecenia 15

Jeśli w przewodzie zasilającym jest zainstalowany wyłącznik sieciowy, to oprócz zwykłego włączania i wyłączania lampy można ustawić następujące funkcje:

### Tryb pracy czujnika

#### 1) Włączanie światła (gdy lampa jest wyłączona):

1 x wyłączyć i włączyć wyłącznik.

Lampa będzie świecić w zaprogramowanym czasie.

#### 2) Wyłączanie światła (gdy lampa jest włączona):

1 x wyłączyć i włączyć wyłącznik.

Lampa gaśnie lub przechodzi na tryb pracy czujnika.

### Tryb stałego świecenia

#### 1) Włączanie stałego świecenia:

2 x wyłączyć i włączyć wyłącznik. Lampa jest ustawiona na stałe świecenie przez 4 godziny (świeci czerwona dioda świecąca za soczewką). Następnie przechodzi automatycznie na tryb pracy czujnika (czerwona dioda gaśnie).

#### 2) Wyłączanie stałego świecenia:

1 x wyłączyć i włączyć wyłącznik.

Lampa gaśnie lub przechodzi na tryb pracy czujnika.

#### Ważne:

Kilkakrotne naciskanie wyłącznika należy wykonać raz za razem w krótkich odstępach (w czasie 0,5 – 1 s.).

## Dane techniczne

Moc:	Efektowne światło LED i power-LED ok. 1W tylko świetlówki energooszczędne o maks. Ø 48 mm / maks. 15 W Wskazówka: Cool-White (6000 K). Dzięki temu diody i światło główne bardzo dobrze harmonizują ze sobą.
Napięcie:	230 – 240 V, 50/60 Hz
Kąt wykrywania czujnika:	360° z 90° kątem rozwarcia oraz zabezpieczeniem przed podpalaniem
Zasięg czujnika:	dookoła w promieniu max 8 m
Ustawianie czasu załączenia:	5 s – 15 min.
Ustawianie czułości zmierzchovej:	2 – 2000 luksów
Ustawianie programu:	4 praktyczne programy (patrz powyżej)
Stale oświetlenie:	przełączalne (4 godziny) Warunek: wyłącznik zainstalowany w sieciowym przewodzie zasilającym
Zakres temperatur	- 10° C do + 50° C
Stopień ochrony:	IP 44
Stopień ochrony:	II

## Eksploatacja/konserwacja 16

Lampa z czujnikiem ruchu służy do automatycznego włączania oświetlenia. Na działanie lampy z czujnikiem ruchu mogą wpływać czynniki atmosferyczne. Silne porywy wiatru, śnieg, deszcz lub grad mogą spowodować błędne zadziałanie czujnika, ponieważ nagłe zmiany temperatury nie dają się odróżnić od źródeł ciepła. Zabrud-

zoną soczewkę czujnika można oczyścić wilgotną szmatką (bez użycia środków czyszczących). W celu wyczyszczenia diodowego wieńca świetlnego 5 można wyjąć moduł czujnika minisensor 7.

## CE Deklaracja zgodności z normami

Produkt spełnia wymogi dyrektywy niskonapięciowej 06/95/WE, dyrektywy o kompatybilności elektromagnetycznej 04/108/WE oraz dyrektywy 02/95/WE w sprawie stosowania niektórych niebezpiecznych substancji w sprzęcie elektrycznym i elektronicznym.

## Usterki

Usterka	Przyczyna	Usuwanie
brak napięcia zasilającego lampę z czujnikiem ruchu	<ul style="list-style-type: none"> <li>przepalony bezpiecznik, nie włączony wyłącznik sieciowy, przerwany przewód</li> <li>zwarcie</li> </ul>	<ul style="list-style-type: none"> <li>wymienić bezpiecznik, włączyć wyłącznik sieciowy; sprawdzić przewód próbnikiem napięcia</li> <li>sprawdzić podłączenia elektryczne</li> </ul>
lampa z czujnikiem ruchu nie włącza się	<ul style="list-style-type: none"> <li>przy dziennym trybie pracy ustawiono próg czułości dla nocnego trybu pracy</li> <li>uszkodzona żarówka</li> <li>wyłączony wyłącznik sieciowy</li> <li>uszkodzony bezpiecznik</li> <li>niedokładnie ustawiony obszar wykrywania czujnika</li> <li>zadziałal wewnętrzny bezpiecznik elektryczny (czerwona dioda szybko miga)</li> <li>zacisk przyłącza sieciowego niewłaściwie podłączony</li> </ul>	<ul style="list-style-type: none"> <li>ustawić na nowo (pokrętko regulacyjne 11)</li> <li>wymienić żarówkę</li> <li>włączyć</li> <li>założyć nowy bezpiecznik, ewentualnie sprawdzić podłączenia elektryczne</li> <li>wyregulować na nowo</li> <li>wyłączyć i po 5 s ponownie włączyć lampę z czujnikiem ruchu</li> <li>ścisnąć mocno zacisk</li> </ul>
lampa z czujnikiem ruchu nie wyłącza się	<ul style="list-style-type: none"> <li>w obszarze wykrywania czujnika ciągle się coś porusza</li> <li>moduł czujnika nie jest zatrzaśnięty w oprawie</li> </ul>	<ul style="list-style-type: none"> <li>skontrolować obszar wykrywania czujnika i ewentualnie ustawić na nowo</li> <li>poprzez lekkie wciśnięcie modułu czujnika zatrzasnąć go w oprawie</li> </ul>
diody świecące nie gasną, zgodnie z wymaganiami, mniej więcej około północy	<ul style="list-style-type: none"> <li>zewnętrzne źródło światła (np. inny czujnik ruchu lub lampa z czujnikiem ruchu) wyłączają lampę z czujnikiem ruchu</li> </ul>	<ul style="list-style-type: none"> <li>zasłonić lampę z czujnikiem ruchu przed obcym źródłem światła, obserwować lampę z czujnikiem ruchu przez kilka dni, gdyż potrzebuje ona nieco czasu, aby się ponownie ustawić na właściwą wartość</li> </ul>
diody świecące nie wyłączają się całkowicie	<ul style="list-style-type: none"> <li>ustawiony program komfortowy</li> </ul>	<ul style="list-style-type: none"> <li>przełącznik programu ustawiony na 4</li> </ul>
lampa z czujnikiem ruchu zapala się w niepożądanym momencie	<ul style="list-style-type: none"> <li>wiatr porusza gałęziami i krzewami w obszarze wykrywania</li> <li>czujnik rejestruje ruch pojazdów na ulicy</li> <li>gwałtowne zmiany temperatury na skutek czynników atmosferycznych (wiatr, deszcz, śnieg) lub nadmuch z wentylatorów, otwartych okien</li> </ul>	<ul style="list-style-type: none"> <li>zmienić obszar wykrywania</li> <li>zmienić obszar wykrywania</li> <li>zmienić obszar wykrywania czujnika, zmienić miejsce montażu</li> </ul>
zmiana zasięgu działania lampy z czujnikiem ruchu	<ul style="list-style-type: none"> <li>inne temperatury otoczenia</li> </ul>	<ul style="list-style-type: none"> <li>dokładnie ustawić obszar wykrywania czujnika za pomocą przesłon</li> </ul>
czerwona dioda świecąca szybko miga	<ul style="list-style-type: none"> <li>zadziałal wewnętrzny bezpiecznik</li> </ul>	<ul style="list-style-type: none"> <li>wyłączyć i po 5 s ponownie włączyć lampę z czujnikiem ruchu</li> </ul>
pomimo że jest ciemno, diodowy wieńec świetlny nie świeci	<ul style="list-style-type: none"> <li>ustawiony program 3 lub 4</li> </ul>	<ul style="list-style-type: none"> <li>zmienić program</li> </ul>

## Gwarancja funkcjonowania

Poniższy produkt firmy STEINEL został bardzo starannie wykonany. Prawidłowe działanie i bezpieczeństwo użytkowania potwierdzają przeprowadzane losowo kontrole jakości oraz zgodność z obowiązującymi przepisami. Firma STEINEL udziela gwarancji na prawidłową jakość i działanie. Okres gwarancji wynosi 36 miesięcy i rozpoczyna się z dniem sprzedaży użytkownikowi. W ramach gwarancji usuwamy braki wynikłe z wad materiałowych lub produkcyjnych, świadczenie gwarancyjne nastąpi według naszej decyzji przez naprawę lub wymianę wadliwych części. Świadczenie gwarancyjne nie obejmuje szkód dotyczących części ulegających szybkiemu zużyciu, szkód i braków spowodowanych nieprawidłowym postępowaniem z urządzeniem lub nieprawidłową konserwacją. Wykluczone są szkody wtórne dotyczące przedmiotów obcych.

Gwarancja udzielana jest tylko w przypadku odesłania niezdemontowanego i dobrze zapakowanego urządzenia wraz z paragonem lub rachunkiem zakupu (opatrzonym datą zakupu i pieczęcią sklepu), i krótkim opisem usterek do najbliższego punktu serwisowego.

### Serwis naprawczy:

Po upływie okresu gwarancji lub w razie usterek nie objętych gwarancją, naprawy wykonuje nasz serwis firmowy. Prosimy o przesłanie dobrze zapakowanego przyrządu do najbliższej placówki serwisowej.

**36 miesięcy**  
**GWARANCJI**



## RO Instrucțiuni de montaj

**Stimate client,** vă mulțumim pentru încrederea pe care ne-ați acordat-o achiziționând noul dvs. corp de iluminat cu senzor STEINEL. V-ați hotărât astfel pentru un produs de înaltă calitate, care este fabricat, controlat și ambalat cu cea mai mare atenție.

Înainte de efectuarea lucrărilor de instalare, vă rugăm să parcurgeți prezentele instrucțiuni de montaj. Aceasta deoarece numai o instalare și o punere în funcțiune corespunzătoare asigură o funcționare de lungă durată, fiabilă și fără defecțiuni. Vă dorim să vă bucurați cât mai mult de noua Dvs. lampă cu senzor STEINEL.

## Principiul de funcționare 13

### Coroană luminoasă cu LED-uri și lumină de efect cu LED-uri de putere

Aprinderea LED-urilor este comandată în funcție de nivelul de crepuscularitate. Lampa este ideală, de exemplu, pentru iluminarea permanentă a numerelor de casă. După dorință, iluminarea poate avea loc numai la sesizarea mișcării.

### Lampă economică aprinsă la detectarea persoanelor

Dacă minisenzorul detectează o persoană, lampa economică se aprinde pe durata setată.

Senzorul infraroșu de mare performanță integrat, este echipat cu un dublu senzor de 360°, care înregistrează radiația termică invizibilă generată de corpurile aflate în mișcare (oameni, animale etc.). Această radiație termică este convertită pe cale electronică și aprinde

automat lampa. Prin obstacole, cum ar fi ziduri sau geamuri de sticlă, radiația termică nu este detectată, deci lampa nu se aprinde. Se obține un unghi de cuprindere de 360° cu un unghi de deschidere de 90°. Sistemul de verificare dispus pe latura inferioară a senzorului, înregistrează și aria de sub corpul de iluminat.

**Important:** Cea mai sigură înregistrare a mișcărilor este obținută în cazul în care corpul de iluminat cu senzori este montat lateral față de direcția de mers, nefiind întâlnite obstacole (de exemplu copaci, ziduri etc.) care să limiteze raza de acțiune a senzorului.

Raza de acțiune este limitată în cazul în care vă îndreptați direct către corpul de iluminat.

## ! Instrucțiuni de siguranță

- La montare, cablul electric care urmează să fie racordat nu trebuie să fie sub tensiune. Din acest motiv, în primul rând se decuplează curentul și se verifică absența tensiunii cu ajutorul unui testor de tensiune.
- La instalarea lămpii cu senzor se lucrează la o instalație sub tensiune. De aceea instalarea trebuie realizată în mod profesional, conform prevederilor de instalare și condițiilor de racordare specifice țării. (D) - VDE 0100, (A) - ÖVE / ÖNORM E8001-1, (CH) - SEV 1000

- Nu utilizați decât piese de schimb originale.
- Reparațiile pot fi efectuate numai în ateliere specializate.
- Abajurul lămpii ① cu inelul de etanșare ⑧ trebuie bine înșurubat în carcasa ③ a lămpii.

## Descrierea dispozitivului

- ① Abajurul lămpii
- ② Șurub de siguranță
- ③ Carcasa lămpii
- ④ Suport de perete
- ⑤ Coroană luminoasă cu LED-uri
- ⑥ Lumină de efect cu LED-uri de putere
- ⑦ Unitate cu minisenzor (se poate scoate în afară pentru o setare comodă a funcționării)
- ⑧ Bușon de etanșare

- ⑨ Inel de etanșare
- ⑩ Cama ce ajută la demontarea unității senzorului
- ⑩ Reglarea timpului de funcționare
- ⑪ Reglarea crepuscularității
- ⑫ Setarea programului
- ⑬ Principiul
- ⑭ Reglajul domeniului de detecție
- ⑮ Iluminat continuu
- ⑯ Funcționarea/ îngrjierea

## Instalare

Locul de montare trebuie să fie la o distanță minimă de 50 cm față de un alt corp de iluminat, având în vedere faptul că radiația termică poate conduce la acționarea sistemului. Pentru a obține raza de acțiune de 8 m, înălțimea de montare trebuie să fie de maxim 2 m.

### Conectarea cablului electric de alimentare și cel spre consumator (a se vedea fig.)

Circuitul de alimentare este format dintr-un cablu cu 3 fire:

**L** = fază (de cele mai multe ori negru sau maro)

**N** = nul (de obicei albastru)

**PE** = pământare (verde/galben)

Dacă aveți îndoieli, trebuie să identificați cablurile cu ajutorul unui testor de curent; apoi se va deconecta din nou de la tensiune. Faza (L) și conductorul de nul (N) se conectează la bornele din izolatorul de porțelan. Inversarea racordurilor poate duce la scurt-circuit în rețea. În acest caz fiecare cablu trebuie identificat și conectat din nou. Conductorul de pământare (PE) se izolează și se lasă lângă celelalte. **Mențiune:** La nivelul rețelei de alimentare cu energie electrică poate fi montat un întrerupător de rețea pentru pornire și oprire. Aceasta este o condiție pentru iluminatul continuu (a se vedea capitolul Funcția de iluminat continuu) 16.

## Funcții 10, 11, 12

După instalare, lampa cu senzor poate fi pusă în funcțiune. Pe unitatea demontabilă a senzorului se află butoanele de reglaj pentru reglarea temporizării, a crepuscularității și a programului. După acționarea camei 9 cu ajutorul șurubelniței cu fante, este posibilă demontarea

unității senzorului pentru efectuarea confortabilă a operațiunilor de reglare. După aceasta, lampa cu senzor trece în regim de iluminat continuu.

### Temporizarea la stingere (reglarea duratei de timp) 10 (setare din fabrică: 5 sec.)

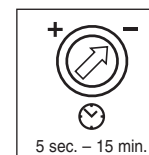

Durata iluminatului poate fi reglată, continuu, între 5 sec. și 15 min. Dispozitivul de reglare în poziția - = intervalul cel mai scurt (5 sec.) Dispozitivul de reglare în poziția + = intervalul cel mai lung (15 min.)

La reglarea ariei de cuprindere se recomandă utilizarea celui mai scurt interval de temporizare.

### Reglarea de crepuscularitate (pragul de acționare) 11 (Reglaj din fabrică: funcționare la lumina zilei 2000 Lux)



Nivelul de activare a senzorului poate fi reglat continuu, între 2 - 2000 lux.

Șurubul de reglaj poziționat pe ☀ = funcționare pe timp de zi cca. 2000 Lux. Șurubul de reglaj poziționat pe ☾ = funcționare în amurg cca. 2 Lux. Pentru reglajul ariei de cuprindere în regim de zi trebuie să poziționați șurubul de reglaj pe ☀ (funcționare pe timp de zi).

### Setarea programului 12 (Reglaj din fabrică: program 1)

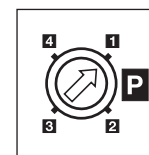

Programele următoare se referă numai la coroana luminoasă cu LED-uri și la lumina de efect cu LED-uri de putere. Lumina principală se aprinde întotdeauna la detectarea mișcării în condițiile în care s-a atins valoarea reglată de crepuscularitate, și se stinge din nou după trecerea duratei de temporizare reglate.

#### Programul 1 + 2: Program Confort LED:

- LED-urile luminează pe durata întregii nopți, începând din momentul atingerii valorii reglate pentru crepuscularitate.

#### Programul 3: Program Confort Economie LED\*:

- LED-urile luminează până la miezul nopții, începând din momentul atingerii valorii reglate pentru crepuscularitate.
- După miezul nopții, LED-urile se aprind la detectarea mișcării.

#### Programul 4: Program standard LED:

- LED-urile se aprind la detectarea mișcării.
- După trecerea duratei de temporizare reglate, LED-urile se sting



\* Mențiune la programul Confort și Economie LED 3 :

În senzor nu e integrat un ceas, miezul nopții rezultând doar ca fiind la jumătatea fazei de întineric. Din acest motiv, pentru o funcționare corectă este necesar ca lampa să fie alimentată în permanență cu tensiune în tot acest interval de timp. În timpul primei nopți (faza de măsurare) LEDurile sunt active permanent. În caz de întrerupere a alimentării cu energie electrică, valorile rămân stocate.

Vă recomandăm, când vă aflați în program, să nu-l scoateți de sub tensiune 3. Valorile sunt determinate pe parcursul mai multor nopți, de aceea, în caz de eroare, este bine să urmăriți în decursul mai multor nopți dacă se modifică ora de decuplare a LEDurilor spre miezul nopții.



## Reglarea ariei de cuprindere 14

Conform necesităților poate fi reglat domeniul de cuprindere. Obturatoarele livrate cu produsul servesc la mascarea numărului dorit de segmente de pe obiectivul optic. Astfel sunt excluse declanșările accidentale de exemplu din cauza autoturismelor, a trecătorilor etc.

sau este posibilă supravegherea focalizată a zonelor de pericol. Obturatoarele și foliile de mascare pot fi separate de-a lungul porțiunilor crestate în prealabil. După aceasta, ele se pot introduce, respectiv atașa simplu pe obiectiv.

## Funcționare permanentă 15

Dacă se montează în circuit și un întrerupător de la rețea, pe lângă funcțiile simple de conectare și deconectare mai sunt disponibile și următoarele funcții:

### Regim de funcționare senzorial

#### 1) Activarea luminii (în cazul în care corpul de iluminat este DEZACTIVAT):

Întrerupătorul 1 x OPRIT și PORINIT.

Lumina rămâne activată pentru intervalul de timp selectat.

#### 2) Dezactivarea luminii (în cazul în care corpul de iluminat este ACTIVAT):

Întrerupătorul 1 x OPRIT și PORINIT.

Corpul de iluminat se va stinge, respectiv va trece în regimul senzorial.

### Funcționare permanentă

#### 1) Activarea iluminatului continuu:

Întrerupătorul 2 x OPRIT și PORINIT. Corpul de iluminat este activat pentru un interval de 4 ore în regimul de iluminat continuu (LEDUL roșu activat în spatele lentilei). Ulterior revine automat în regimul de operare senzorial (LEDUL roșu dezactivat).

#### 2) Dezactivarea iluminatului continuu:

Întrerupătorul 1 x OPRIT și PORINIT. Corpul de iluminat se va stinge, respectiv va trece în regimul senzorial.

### Important:

Acționarea repetată a întrerupătorului trebuie să se efectueze rapid (în intervalul 0,5 – 1 sec.).

## Caracteristici tehnice

Putere:	Lumină de efect cu LED-uri și lumină cu LED-uri de putere, ca. 1W se vor folosi numai lămpi economice cu Ø max. 48 mm / max. 15 W Indicație: Bec economic cu lumina alba rece (6000K) Cu acesta se armonizează foarte bine lumina LED-urilor și lumina principală.
Tensiune de alimentare:	230 – 240 V, 50/60 Hz
Unghi de detecție:	360° cu unghi de deschidere de 90° și sistem de protecție împotriva trecerii pe sub senzor
Raza de acoperire a senzorului:	max. 8 m circular
Reglarea timpului de funcționare:	5 sec. – 15 min.
Reglarea crepuscularității:	2 – 2000 Lux
Reglarea programului:	4 programe orientate pe necesitățile practice (a se vedea mai sus)
Lumină permanentă:	comutabilă (4 ore) Condiție: Întrerupător pe cablul de rețea
Domeniu de temperatură:	- 10° C – + 50° C
Clasa de protecție:	IP 44
Clasă de protecție:	II

## Funcționarea/îngrijirea 16

Corpul de iluminat cu senzori poate fi utilizat pentru activarea automată a luminii. Condițiile atmosferice nefavorabile pot afecta funcționarea corpului de iluminat cu senzori. În cazul unor rafale puternice de vânt, a zăpezii, ploii, grindinii este posibilă o declanșare eronată ca urmare a faptului că nu se realizează distincția între variațiile bruște

de temperatură și sursele de căldură. În caz de murdărire, lentila de înregistrare poate fi curățată cu ajutorul unei cârpe umede (fără detergent). Pentru curățarea coroanei luminoase cu LED-uri 5, unitatea cu minisenzor 7 poate fi scoasă.

## CE Declarație de conformitate

Acest produs corespunde directivei de joasă tensiune 06/95/CEE, directivei de compatibilitate electromagnetă 04/108/CEE și directivei RTTE 02/95/CEE

## Perturbări în funcționare

Deranjamentul	Cauza	Remediul
Lipsă tensiune la corpul de iluminat cu senzori	<ul style="list-style-type: none"> <li>siguranța este defectă, lampa nu este cuplată, cablul este întrerupt</li> <li>scurtcircuit</li> </ul>	<ul style="list-style-type: none"> <li>se înlocuiește siguranța, se cuplează întrerupătorul de rețea; se verifică prezența tensiunii cu un testor de tensiune</li> <li>se verifică racordurile</li> </ul>
Corpul de iluminat cu senzori nu cuplează	<ul style="list-style-type: none"> <li>în timpul zilei, reglajul de crepuscularitate se află pe regim de noapte</li> <li>bec defect</li> <li>întrerupătorul de rețea DEZACTIVAT</li> <li>siguranța defectă</li> <li>domeniul de detecție nu este reglat corespunzător</li> <li>siguranța electrică internă a fost activată (LED-ul roșu clipește rapid)</li> <li>clema de alimentare de la rețea nu a fost montată corect</li> </ul>	<ul style="list-style-type: none"> <li>se reglează din nou (regulator 11)</li> <li>se schimbă becul</li> <li>se activează</li> <li>se înlocuiește siguranța, eventual se verifică conexiunile</li> <li>se reglează din nou</li> <li>corpul de iluminat cu senzori se dezactivează și se activează din nou după aproximativ 5 secunde</li> <li>strângeți bine clema</li> </ul>
Corpul de iluminat cu senzori nu decuplează	<ul style="list-style-type: none"> <li>mișcare permanentă în intervalul de sesizare</li> <li>senzorul nu este fixat corespunzător</li> </ul>	<ul style="list-style-type: none"> <li>se verifică aria și, dacă este cazul, se reglează din nou</li> <li>se fixează senzorul printr-o apăsare ușoară</li> </ul>
LEDurile nu se opresc corect la miezul nopții	<ul style="list-style-type: none"> <li>o sursă externă de lumină (de exemplu un alt detector de mișcare sau o altă lampă acționată prin mișcare) dezactivează lampa cu senzor</li> </ul>	<ul style="list-style-type: none"> <li>corpul de iluminat cu senzor trebuie protejat de lumina străină, trebuie supravegheat pe parcursul mai multor zile, are nevoie de mai mult timp pentru a se regla la valoarea corectă</li> </ul>
LED-urile nu se sting complet	<ul style="list-style-type: none"> <li>a fost selectat programul confort</li> </ul>	<ul style="list-style-type: none"> <li>comutatorul de program se trece pe poziția 4</li> </ul>
Corpul de iluminat cu senzori este activat accidental	<ul style="list-style-type: none"> <li>vântul mișcă pomii și arbuștii din zona de cuprindere</li> <li>este detectat traficul auto de pe șosea</li> <li>modificarea bruscă a temperaturii datorită intemperțiilor (vânt, ploaie, zăpadă) sau sesizarea aerului evacuat de ventilatoare, ferestre deschise</li> </ul>	<ul style="list-style-type: none"> <li>se modifică domeniul de detecție</li> <li>se modifică domeniul de detecție</li> <li>se modifică aria de acoperire, se schimbă locul de montaj</li> </ul>
Modificarea razei de acțiune a corpului de iluminat cu senzori	<ul style="list-style-type: none"> <li>alte temperaturi ale mediului înconjurător</li> </ul>	<ul style="list-style-type: none"> <li>aria de cuprindere se reglează precis prin obturatoare</li> </ul>
LED-ul roșu clipește rapid	<ul style="list-style-type: none"> <li>siguranța internă este activată</li> </ul>	<ul style="list-style-type: none"> <li>corpul de iluminat cu senzori se dezactivează și se activează din nou după 5 secunde</li> </ul>
Coroana luminoasă cu LED-uri este stinsă deși este întineric	<ul style="list-style-type: none"> <li>este selectat programul 3 sau 4</li> </ul>	<ul style="list-style-type: none"> <li>se schimbă programul</li> </ul>

## Garanția de funcționare

Acest produs STEINEL a fost fabricat și controlat din punct de vedere funcțional și al siguranței conform prevederilor în vigoare, după care a fost supus unei probe de funcționare prin sondaj. STEINEL asigură garanția pentru construcția și funcționarea corectă. Termenul de garanție este de 36 de luni și începe de la data vânzării produsului către consumator. Garanția acoperă deficiențele bazate pe defecte de material și fabricație. Îndeplinirea garanției se realizează prin repararea sau înlocuirea pieselor defecte conform opțiunii noastre. Garanția nu se aplică pieselor de uzură și nici deteriorărilor sau deficiențelor cauzate de utilizarea sau întreținerea necorespunzătoare. Nu se asigură garanție și pentru daune provocate unor alte obiecte.

Garanția se acordă numai în cazul în care aparatul este expediat la atelierul de service aferent în stare nedemontată, bine ambalat și însoțit de o scurtă descriere a defecțiunii și de bonul de casă sau de factură (data cumpărării și ștampila magazinului).

### Service-ul pentru reparații:

După expirarea termenului de garanție sau în cazul unor defecțiuni neacoperite de garanție, reparațiile se efectuează în atelierul nostru de service din fabrică. Vă rugăm să trimiteți produsul ambalat corespunzător celui mai apropiat centru service.

**36 luni**  
GARANȚIE  
de funcționare

## SLO Navodila za montažo

### Cenjeni kupec,

zahvaljujemo se vam za zaupanje, ki ste nam ga izkazali ob nakupu vaše nove senzorske svetilke STEINEL. Odločili ste se za izjemno kakovosten izdelek, ki je bil izdelan, testiran in pakiran z veliko skrbnostjo.

Pred inštalacijo si, prosimo, preberite ta navodila za montažo. Le primerna inštalacija in uporaba namreč zagotavljata dolgo trajno, zanesljivo in nemoteno delovanje. Želimo vam veliko veselja pri uporabi vaše nove senzorske svetilke STEINEL.

### Princip delovanja 13

#### Svetlobni venec z diodami LED in lučka z učinkom Power-LED

Diode LED svetijo v odvisnosti od osvetljenosti okolice. Idealno npr. za trajno osvetlitev hišne številke. Po potrebi se diode vklopijo le pri zaznanem gibanju.

**Dodaten vklop varčne žarnice ob zaznanem gibanju oseb**  
Kadar mini senzor zazna osebo, se za nastavljeni čas vklopi varčna žarnica.

Vgrajeni visoko zmogljivi infrardeči senzor sestavlja dvojni senzor s kotom 360°, ki zaznava nevidno toplotno sevanje premikajočih teles (ljudi, živali itd.).

Tako prestreženo toplotno sevanje je elektronsko pretvorjeno in samodejno vklopi svetilko. Toplotno sevanje ni zaznano, kadar so napoti ovire, kot so npr. zidovi in steklene šipe; v takem primeru tudi ne more priti do vklopa. Senzor dosega kot zaznavanja 360° z izstopnim kotom 90°. Nadziranje polja neposredno pod senzorjem zagotavlja tudi zaščito pred gibanjem pri tleh.

**Pomembno:** Najbolj zanesljivo zaznavanje gibanja boste dosegli, če napravo montirate bočno na smer hoje in če na poti ni nobenih ovir (kot so drevesa, zidovi itd.), ki bi omejevale doseg senzorja.

Kadar se približujete naravnost proti senzorju, je doseg senzorja omejen.

### ! Varnostni napotki

- Med montažo električna napeljava, na katero boste priključili napravo, ne sme biti pod napetostjo. Zato najprej izklopite tok ter z indikatorjem napetosti preverite, da napeljava ni pod napetostjo.
- Pri inštalaciji senzorske svetilke gre za delo na omrežni napetosti. Inštalacijo mora zato izvesti strokovnjak v skladu z za vsako državo določenimi inštalacijskimi predpisi in pogoji priključitve. (D)-VDE 0100, (A)-ÖVE/ÖNORM E8001-1, (CH)-SEV 1000

- Uporabljajte le originalne nadomestne dele.
- Popravila lahko izvajajo le kvalificirani serviserji.
- Stekleno ohišje 11 morate skupaj s tesnilnim obročem 8 čvrsto pritviti 3 v okrov svetilke.

### Opis naprave

- Stekleno ohišje
- Varnostni vijak
- Okrov svetilke
- Stenski nosilec
- Svetlobni venec z diodami LED
- Lučka z učinkom Power-LED
- Enota z mini senzorjem (snemljiva za lažje nastavljanje funkcij)
- Tesnilni čepek

- Tesnilni obroč
- Zaskočni nastavek za snemanje senzorske enote
- Nastavitev časa
- Nastavitev mejne osvetljenosti
- Nastavitev programa
- Princip delovanja
- Nastavljanje območja zaznavanja
- Funkcija trajne osvetlitve
- Uporaba/vzdrževanje

### Inštalacija

Mesto montaže mora biti vsaj 50 cm oddaljeno od drugih virov svetlobe (svetilik, luči), saj lahko njihovo toplotno sevanje povzroči neželene vklope. Da boste zagotovili navedeni doseg 8 m, mora biti montažna višina pribl. 2 m.

#### Priključitev omrežnega kabla in kabla porabnika (gl. sl.)

Omrežni kabel sestavlja 3-žilni kabel:

- L** = faza (največkrat rjava ali črna)
- N** = nevtralni vodnik (največkrat moder)
- PE** = zaščitni vodnik (zelen/rumen)

V primeru dvoma kable identificirajte z indikatorjem napetosti; nato zopet odklopite vir napetosti. Fazo (**L**), nevtralni vodnik

## Funkcije 10, 11, 12

Potem ko ste jo priključili in montirali, je naprava pripravljena na obratovanje. Na snemljivi senzorski enoti se nahajajo gumbi za nastavljanje časa, mejne osvetlitve okolice in programov.

Ko ste na zaskočni nastavek 9 pritisnili z izvijačem, lahko senzorsko enoto snamete in nastavitve izvedete bolj enostavno. Pri tem svetilka preklopi na trajno osvetlitev.

#### Zakasnitev izklopa (nastavitev časa) 10 (tovarniška nastavitve: 5 sek.)

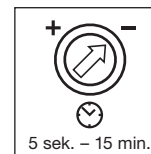

Brezstopensko nastavljuje trajanje svetlenja lahko nastavite od 5 sek. do 15 min.

Nastavitveni gumb v položaju - = najkrajši čas (5 sek.)  
Nastavitveni gumb v položaju + = najdaljši čas (15 min.)

Med nastavljanjem območja zaznavanja je priporočljivo, da nastavite najkrajši čas svetlenja -.

#### Nastavitev mejne osvetljenosti (vklopni prag) 11 (tovarniška nastavitve: delovanje pri dnevni svetlobi 2000 lukskov)



Brezstopensko nastavljuje vklopni prag senzorja od 2 - 2000 lukskov.

Nastavitveni gumb v položaju ☀ = delovanje pri dnevni svetlobi pribl. 2000 lukskov.  
Nastavitveni gumb v položaju ☾ = obratovanje v mraku pri pribl. 2 luksih.

Za nastavitev območja zaznavanja pri dnevni svetlobi nastavilni gumb nastavite na ☀ (delovanje pri dnevni svetlobi).

#### Nastavitev programa 12 (tovarniška nastavitve: program 1)

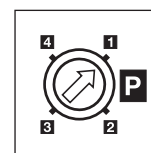

Naslednji programi se nanašajo le na svetlobni venec z LED diodami in na lučko z učinkom Power-LED. Glavna luč se od nastavitve mejne osvetlitve ob zaznanem gibanju vedno vklopi in po preteku nastavljenega časa zopet izklopi.

#### Program 1 + 2: Enostavni program LED:

- LED diode od nastavitve mejne osvetljenosti okolice svetijo do jutra.

#### Program 3: Enostavni varčevalni program LED\*:

- LED diode od nastavitve mejne osvetljenosti okolice svetijo do sredine noči.
- Nato se LED diode vklopijo ob zaznanem gibanju.

#### Program 4: Standardni program LED:

- LED diode se vklopijo ob zaznanem gibanju.
- Po preteku nastavljenega časa se LED diode izklopijo

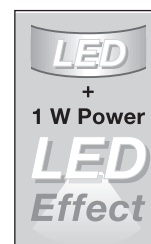

\* Opomba k enostavnemu varčevalnemu programu 3 :

Senzor nima vgrajene ure in sredino noči določa na osnovi faz teme. Zato je za brezhibno delovanje pomembno, da je med tem časom svetilka neprekinjeno pod napetostjo. Med prvo nočjo (faza merjenja) so LED diode v celoti aktivne. Izmerjene vrednosti so shranjene in se ohranijo tudi v primeru izpada el. toka.

Priporočamo, da v programu 3 ne prekinjate napetosti. Vrednosti se izmerijo v več nočeh, zato je v primeru napak senzor potrebno opazovati več noči in ugotoviti, ali se izklopni čas priklapljenega porabnika proti polnoči spreminja.

## Nastavljanje območja zaznavanja 14

Območje zaznavanja lahko po potrebi omejite. S priloženimi zastirali lahko pokrijete poljubno število segmentov leče. Na ta način lahko preprečite neželene vklope zaradi avtomobilov,

mimoidočih itd. ali ciljano nadzirate tvegana območja. Zastirala in folije lahko ločite vzdolž naprej preluknjanih robov. Nato jih preprosto namestite oz. prilepite na lečo.

## Funkcija trajne osvetlitve 15

Če ste v omrežni kabel montirali omrežno stikalo, so poleg vklopa in izklopa možne tudi naslednje funkcije:

### Senzorsko delovanje

#### 1) Vkllop luči (ko je luč IZKL.):

stikalo 1 x IZKL. in VKL.

Luč je vklopljena za nastavljeni čas.

#### 2) Izklop luči (ko je luč VKL.):

stikalo 1 x IZKL. in VKL.

Luč se izklopi oz. preklopi v senzorsko delovanje.

### Obratovanje s trajno osvetlitvijo

#### 1) Vkllop trajne osvetlitve:

stikalo 2 x IZKL. in VKL. Luč je za 4 ure vklopljena na trajno osvetlitev (rdeča LED za lečo sveti). Po preteklem času luč samodejno preklopi nazaj v senzorsko delovanje (rdeča LED ugasne).

#### 2) Izklop trajne osvetlitve:

stikalo 1 x IZKL. in VKL. Luč se izklopi oz. preklopi v senzorsko delovanje.

#### Pomembno:

Večkratni pritisk na stikalo mora slediti hitro (s presledkom 0,5 – 1 Sek.).

## Tehnični podatki

Moč:	LED dioda in LED-Power lučka, pribl. 1W Samo varčne žarnice z maks. Ø 48 mm / maks. 15 W Priporočljivo: Cool-White (6000 K). S tem se bodo LED diode in glavna luč zelo dobro dopolnjevale.
Napetost:	230 – 240 V, 50/60 Hz
Kot zaznavanja:	360° z izstopnim kotom 90° in zaščito pred gibanjem pri tleh
Doseg senzorja:	maks. 8 m v vse smeri
Nastavitev časa:	5 sek. – 15 min.
Nastavitev mejne osvetljenosti:	2 – 2000 luksov
Nastavitev programa:	4 praktični programi (gl. zgoraj)
Trajna osvetlitev:	možnost vklopa (4 ure) Predpogoj: stikalo v omrežnem kablu
Temperaturno območje:	- 10° C do + 50° C
Vrsta zaščite:	IP 44
Razred zaščite:	II

## Uporaba/vzdrževanje 16

Senzorska svetilka primerna za avtomatsko vklopjanje luči. Vremenske razmere lahko vplivajo na delovanje senzorja. Pri močnem vetru, snegu, dežju in toči lahko pride do neželenih vklopov, saj naprava ne more ločiti nenadnih temperaturnih sprememb od virov toplote. Lečo za zaznavanje lahko, kadar

je umazana, očistite z vlažno krpo (brez čistilnih sredstev). Pri čiščenju svetlobnega venca z diodami LED 5 lahko enoto z mini senzorjem 7 snamete.

## CE Izjava o skladnosti

Proizvod izpolnjuje zahteve Direktive o nizki napetosti 6/95/ES, Direktive o elektromagnetni združljivosti 04/108/ES in Direktive o omejevanju uporabe določenih nevarnih snovi v električni in elektronski opremi 02/95/ES.

## Motnje pri delovanju

Motnja	Vzrok	Kaj storiti
Senzorska svetilka je brez napetosti	<ul style="list-style-type: none"> <li>okvarjena varovalka, naprava ni vklopljena, prekinjena napeljava</li> <li>kratek stik</li> </ul>	<ul style="list-style-type: none"> <li>nova varovalka, vklopite omrežno stikalo; preverite napeljavo z indikatorjem napetosti</li> <li>preverite priključke</li> </ul>
Senzorska svetilka se ne vklopi	<ul style="list-style-type: none"> <li>obratovanje med dnevom, nastavitve mejne osvetljenosti je na nočnem obratovanju</li> <li>okvarjena žarnica</li> <li>omrežno stikalo IZKL.</li> <li>okvarjena varovalka</li> <li>območje zaznavanja ni ciljano nastavljeno</li> <li>aktivirana je bila notranja električna varovalka (rdeča LED hitro utripa)</li> <li>omrežna priključna sponka ni bila pravilno nadeta</li> </ul>	<ul style="list-style-type: none"> <li>na novo nastavite (nast. gumb 11)</li> <li>zamenjajte žarnico</li> <li>vklopite stikalo</li> <li>nova varovalka, po potrebi preverite priključek</li> <li>na novo nastavite</li> <li>senzorsko svetilko izklopite in po pribl. 5 sekundah ponovno vklopite</li> <li>sponko močneje stisnite skupaj</li> </ul>
Senzorska svetilka se ne izklopi	<ul style="list-style-type: none"> <li>trajno premikanje v območju zaznavanja</li> <li>senzorska enota ni fiksno pritrjena</li> </ul>	<ul style="list-style-type: none"> <li>preverite območje in po potrebi na novo nastavite</li> <li>senzorsko enoto narahlo pritisnite ob nosilec, da se zaskoči</li> </ul>
LED diode se ne izklopijo ob polnoči, kot je predvideno	<ul style="list-style-type: none"> <li>zunanj viri svetlobe (npr. drugi javljalniki gibanja ali luči) izklaplajo svetilko</li> </ul>	<ul style="list-style-type: none"> <li>senzorsko svetilko zakrijte pred zunanjimi viri svetlobe, svetilko opazujte več dni; potrebno je nekaj dni, da se ponovno nastavi na pravilno vrednost</li> </ul>
LED diode se ne izklopijo v celoti	<ul style="list-style-type: none"> <li>nastavljen je enostavni program</li> </ul>	<ul style="list-style-type: none"> <li>stikalo za izbiro programa je na št. 4</li> </ul>
Senzorska svetilka se brez razloga vklopi	<ul style="list-style-type: none"> <li>veter premika drevesa in grmovje v območju zaznavanja</li> <li>zaznavanje avtomobilov na cesti</li> <li>nenadne temperature spremembe zaradi vremena (veter, dež, sneg) ali izpuh iz ventilatorjev, prepih iz odprtih oken</li> </ul>	<ul style="list-style-type: none"> <li>prestavite območje</li> <li>prestavite območje</li> <li>spremenite območje, zamenjajte mesto montaže</li> </ul>
Sprememba dosega senzorske svetilke	<ul style="list-style-type: none"> <li>drugačne temperature okolice</li> </ul>	<ul style="list-style-type: none"> <li>z zastirali natančno nastavite območje zaznavanja</li> </ul>
Rdeča LED hitro utripa	<ul style="list-style-type: none"> <li>aktivirala se je notranja varovalka</li> </ul>	<ul style="list-style-type: none"> <li>senzorsko svetilko izklopite in po pribl. 5 sekundah ponovno vklopite</li> </ul>
Svelobni venec z diodami LED je kljub temi izklopljen	<ul style="list-style-type: none"> <li>izbran program 3 ali 4</li> </ul>	<ul style="list-style-type: none"> <li>spremenite program</li> </ul>

## Garancija na delovanje

Ta proizvod podjetja STEINEL je bil izdelan z veliko skrbnostjo, preverjen glede delovanja in varnosti po veljavnih predpisih ter končno podvržen naključni kontroli. PODJETJE STEINEL daje garancijo na neoporečno kakovost in delovanje. Garancijski rok znaša 36 mesecev, garancija pa prične veljati na dan prodaje uporabniku. Odpravljamo pomanjkljivosti, ki obsegajo napake na materialu ali tovarniške napake; garancija je izpolnjena ob popravilu oz. zamenjavi pomanjkljivih delov po naši izbiri. Garancija ne velja pri poškodbah hitro obrabljivih delov, prav tako ne velja za škodo in pomanjkljivosti, do katerih je prišlo zaradi nepravilne uporabe ali vzdrževanja. Na ostalo posredno škodo ne dajemo garancije.

Garancija bo odobrena v primeru, da pošljete dobro zapakirano, nerazstavljeno napravo s kratkim opisom napake ter potrdilom o nakupu oz. računom (datum nakupa in štampiljka trgovca), na ustrezno servisno službo.

### Servis za popravila:

Popravila po poteku garancije oz. popravila pomanjkljivosti, za katere garancija ne velja, opravlja naša servisna služba. Prosimo, pošljite dobro zapakiran proizvod na najbližji servis.

**36 mesečna  
garancija za  
delovanje**

## HR Uputa za montažu

### Poštovani kupče,

zahvaljujemo na povjerenju koje ste nam iskazali kupnjom Vaše nove STEINEL senzorske svjetiljke. Odlučili ste se za proizvod visoke kvalitete koji je proizveden, ispitan i zapakiran s velikom pažnjom.

### Princip 13

**LED diode svjetlosnog vijenca i power-LED efektivno svjetlo**  
Zatamnjenje upravlja svjetlom LED dioda. Savršeno za npr. stalno osvjetljavanje kućnih brojeva. Prema želji može se podesiti i samo aktiviranje pokretom.

#### Uključivanje štednog rasvjetnog tijela kod prepoznavanja osoba

Kad mini senzor prepozna osobu, na podešeno vrijeme uključuje se štedno rasvjetno tijelo.

Integrirani visokokvalitetan infracrveni senzor sastoji se od dvostrukog senzora s 360° dometa koji registrira nevidljivo toplinsko zračenje tijela koja se pred njim kreću (ljudi, životinje itd.).

Molimo Vas da se prije njegovog instaliranja upoznate s ovim uputama za montažu. Samo stručna instalacija i puštanje u pogon jamče dug i pouzdan rad bez smetnji. Želimo Vam puno zadovoljstva s Vašom novom senzorskom svjetiljkom tvrtke STEINEL.

Tako detektirano toplinsko zračenje pretvara se elektronički i automatski uključuje svjetlo. Zbog prepreka, kao što je npr. zid ili staklo, senzor ne prepoznaje toplinsko zračenje pa prema tome, nema ni uključivanja. Postiže se kut detekcije od 360° s kutom otvora od 90°. Nadziranje polja unutar senzora jamči zaštitu od skrivanja.

**Važno:** Najsigurnije registriranje pokreta postiže se tako da se senzorska svjetiljka montira bočno na smjer kretanja i nikakve prepreke (kao npr. drveće, zid itd.) ne ometaju vidokrug senzora. Domet je ograničen ako prilazite direktno svjetlu.

### ! Sigurnosne upute

- Prilikom montaže električni vod koji namjeravate priključiti mora biti u beznaponskom stanju. Zbog toga najprije isključite struju i pomoću ispitivača napona provjerite je li uspostavljeno beznaponsko stanje.
- Kod instalacije uređaja radi se s mrežnim naponom. Stoga se on mora provesti stručno i u skladu s državnim propisima o instalacijama i uvjetima priključivanja. (D) - VDE 0100, (A) - V/E/NORM E8001-1, (CH) - SEV 1000

- Koristiti samo originalne rezervne dijelove.
- Popravke smiju provoditi samo stručne servisne radionice.
- Staklo svjetiljke 1) mora se pričvrstiti s brtvenim prstenom 8) na njezino 3) kućište.

### Opis uređaja

- 1) Staklo svjetiljke
- 2) Sigurnosni vijak
- 3) Kućište svjetiljke
- 4) Zidni držač
- 5) LED-diode svjetlosnog vijenca
- 6) Power-LED efektivno svjetlo
- 7) Jedinica mini senzora (može se skinuti u svrhu jednostavnog podešavanja funkcija)
- 8) Brtveni čep

- 8) Brtveni prsten
- 9) Kukica za skidanje senzorske jedinice
- 10) Podešavanje vremena
- 11) Podešavanje svjetlosnog praga
- 12) Podešavanje programa
- 13) Princip
- 14) Podešavanje područja detekcije
- 15) Funkcija stalnog svjetla
- 16) Rad/njega

### Instalacija

Mjesto montaže trebalo bi biti udaljeno najmanje 50 cm od drugog svjetla, jer toplinsko zračenje može dovesti do aktiviranja sustava. Da bi se postigao domet od 8 m, visina montaže treba biti maks. 2 m.

#### Priključak mrežnog voda i voda potrošača (v. sl.)

Mrežni vod sastoji se od trožilnog kabela:

- L = faza (većinom crna ili smeđa)
- N = neutralni vodič (većinom plavi)
- PE = zaštitni vodič (zeleno/žuti)

(L), neutralni vodič (N) priključuju se na stezaljke svjetiljke. Slučajna zamjena priključaka u uređaju ili Vašem ormariću za osigurače kasnije uzrokuje kratki spoj. U tom slučaju moraju se identificirati pojedinačni kabeli i ponovno montirati. Zaštitni vodič (PE) izolirati i jednostavno priložiti.

**Napomena:** Naravno da u mrežnom vodu može biti instalirana mrežna sklopka za uključivanje i isključivanje. To je pretpostavka za funkciju ručnog upravljanja (vidi pogl. Funkcija ručnog upravljanja) 16).

U slučaju sumnje morate identificirati kabel pomoću ispitivača napona; na kraju opet uspostavite beznaponsko stanje. Faza

### Funkcije 10, 11, 12

Nakon instalacije senzorska svjetiljka može se uključiti. Na odvojivoj senzorskoj jedinici nalaze se regulatori za podešavanje vremena, svjetlosnog praga i programa. Nakon deblo-

kiranja kukice 9) pomoću križnog izvijača možete izvaditi senzorsku jedinicu za jednostavno podešavanje. Pri tome se senzorska svjetiljka uključuje u režim rada stalnog svjetla.

#### Kašnjenje isključivanja (podešavanje vremena) 10 (tvornički podešeno: 5 sek.)

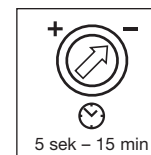

Kontinuirano podesivo trajanje svjetla od 5 sek. do 15 min.

Regulator podešen na - = najkraće vrijeme (5 sek)  
Regulator podešen na + = najduže vrijeme (15 min)

Kod podešavanja obuhvatnog područja preporučuje se odabir najkraćeg vremena -.

#### Podešavanje svjetlosnog praga (prag aktiviranja) 11 (tvornički podešeno: danje svjetlo 2000 luksa)



Kontinuirano podesiv prag aktiviranja senzora od 2 - 2000 luksa.

Regulator podešen na ☀ = danje svjetlo oko 2000 luksa.  
Regulator podešen na 🌙 = zatamnjenje oko 2 luksa.

Za podešavanje područja detekcije kod danjeg svjetla regulator treba podesiti na ☀ (danje svjetlo).

#### Podešavanje programa (tvornički podešeno: program 1)

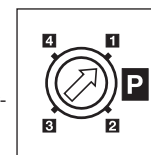

Sljedeći programi odnose se na LED diode svjetlosnog vijenca i power-LED efektivno svjetlo. Glavno svjetlo uključuje se kod pokreta uvijek pri podešenoj vrijednosti zatamnjenja i nakon isteka podešenog vremena ponovno se isključuje.

#### Program 1+2: Komforni program LED:

- LED svjetla svijetle pri podešenoj vrijednosti zatamnjenja cijelu noć.

#### Program 3: Komforni štedni program LED\*:

- LED svjetla svijetle pri podešenoj vrijednosti zatamnjenja do ponoći.
- Zatim se LED svjetla uključuju pri pokretu.

#### Program 4: standardni program LED:

- LED svjetla uključuju se pri pokretu.
- Nakon isteka podešenog vremena LED svjetla se isključuju.



\* Napomena za jednostavni štedni program LED-dioda 3 :

U senzor nije integriran sat pa se ponoć određuje samo prema duljini trajanja faze tame. Zbog toga je u cilju besprijekornog funkcioniranja potrebno da se senzorska svjetiljka tijekom tog vremena stalno napaja naponom. Tijekom prve noći (faza ispitivanja) LED svjetla su kompletno aktivna. Vrijednosti se memoriraju tako da su osigurane u slučaju ispada mreže.

Preporučujemo da ne prekidate napon u programu 3. Vrijednosti se utvrđuju tijekom više noći zbog čega se u eventualnom slučaju greške promatra ide li vrijeme isključivanja LED svjetla u smjeru ponoći.

## Podešavanje područja detekcije ⑭

Po potrebi se područje detekcije može ograničiti. Priloženi pokrovni zasloni služe za to da se prekrije željeni broj segmenata leće. Na taj način izbjegavaju se pogrešna uključivanja zbog npr. prolaska automobila, prolaznika itd. ili se ciljano

nadziru mjesta opasnosti. Pokrovni zasloni i folije mogu se odvojiti duž podjela označenih utorima. Nakon toga se jednostavno nataknu ili nalijepe na leću.

## Funkcija ručnog upravljanja ⑮

Montira li se mrežna sklopka u vod, osim jednostavne funkcije uključivanja i isključivanja moguće su i sljedeće funkcije:

### Pogon senzora

#### 1) Uključite svjetlo (ako je svjetlo ISKLJUČENO):

Prekidač 1 x ISKLJUČITI i UKLJUČITI.

Svjetlo ostaje uključeno tijekom podešenog vremena.

#### 2) Isključite svjetlo (ako je svjetlo UKLJUČENO):

Prekidač 1 x ISKLJUČITI i UKLJUČITI.

Svjetiljka se isključuje odnosno prelazi u pogon senzora.

### Pogon stalnog svjetla

#### 1) Uključivanje stalnog svjetla:

Prekidač 2 x ISKLJUČITI i UKLJUČITI. Svjetiljka je podešena na 4 sata stalnog svjetla (svjetli crvena LED-dioda iza leće). Zatim ponovno automatski prelazi u pogon senzora (crvena LED dioda se isključuje).

#### 2) Isključivanje stalnog svjetla:

Prekidač 1 x ISKLJUČITI i UKLJUČITI. Svjetiljka se isključuje odnosno prelazi u pogon senzora.

#### Važno:

Treba više puta uzastopce brzo pritisnuti sklopku (u području od 0,5 – 1 sek.).

## Tehnički podaci

Snaga:	Svjetlo s LED efektom i power-LED svjetlo, oko 1W samo štedno rasvjetno tijelo s maks. Ø 48 mm / maks. 15 W Savjet: Odaberite žarulju sa Cool-White (6000 K) svjetlom, na taj način Led svjetlo i glavno svjetlo vrlo dobro će se harmonizirati.
Napon:	230 – 240 V, 50/60 Hz
Kut detekcije:	360° s 90° kuta otvora i zaštitom od skrivanja
Domet senzora:	maks. 8 m uokolo
Podešavanje vremena:	5 sek. – 15 min.
Podešavanje svjetlosnog praga:	2 – 2000 luksa,
Podešavanje programa:	4 praktično usmjerena programa (v. gore)
Stalno svjetlo:	uklopivo (4 sata) Pretpostavka: sklopka u mrežnom vodu
Temperaturno podruje:	- 10° C do + 50° C
Vrsta zaštite:	IP 44
Klasa zaštite:	II

## Rad/njega ⑯

Senzorska svjetiljka je namijenjena za automatsko uključivanje svjetla. Vremenski utjecaji mogu djelovati na funkcioniranje senzorske svjetiljke; kod jakog vjetra, snijega, kiše, tuče može doći do pogrešnog aktiviranja jer se ne mogu razlikovati nagla

kolebanja temperature izvora topline. Leća za detekciju može se u slučaju zaprljanosti obrisati vlažnom krpom (bez sredstva za čišćenje). U svrhu čišćenja LED dioda svjetlosnog vijenca ⑤ možete skinuti jedinicu mini ⑦ senzora.

## CE Izjava o sukladnosti

Proizvod ispunjava zahtjeve odredbe EU o niskom naponu 06/95/EG, o elektromagnetnoj podnošljivosti (EMV) 04/108/EG i odredbe o ograničenju korištenja određenih opasnih materijala u električnim i elektroničkim uređajima (RoHS) 02/95/EG

## Smetnje u pogonu

Smetnja	Uzrok	Pomoć
Senzorska svjetiljka bez napona	<ul style="list-style-type: none"><li>neispravan osigurač sklopka nije uključena, prekinut mrežni vod</li><li>kratki spoj</li></ul>	<ul style="list-style-type: none"><li>stavite novi osigurač, uključite mrežnu sklopku; provjerite vod pomoću ispitivača napona</li><li>provjerite priključke</li></ul>
Senzorska svjetiljka se ne uključuje	<ul style="list-style-type: none"><li>po danu se podešavanje svjetlosnog praga nalazi u noćnom režimu rada</li><li>neispravno rasvjetno tijelo</li><li>mrežna sklopka ISKLJUČENA</li><li>neispravan osigurač</li><li>područje detekcije nije ciljano podešeno</li><li>aktiviran je interni električni osigurač (crvena LED dioda brzo žmirka)</li><li>stezaljka za priključivanje na napon nije pravilno stavljena</li></ul>	<ul style="list-style-type: none"><li>ponovno podesite (regulator ⑩)</li><li>zamijeniti rasvjetno tijelo</li><li>uključite</li><li>staviti novi osigurač, event. provjeriti priključak</li><li>ponovno podesiti</li><li>senzorsku svjetiljku isključite i nakon oko 5 sek. je ponovno uključite</li><li>čvrsto stisnite stezaljku</li></ul>
Senzorska svjetiljka se ne isključuje	<ul style="list-style-type: none"><li>stalno kretanje u području detekcije</li><li>senzorska jedinica nije dosjela</li></ul>	<ul style="list-style-type: none"><li>prekontrolirajte područje i event. ponovno podesite</li><li>laganim pritiskom uglovlavite senzorsku jedinicu</li></ul>
LED-diode ne isključuju se po želji oko ponoći	<ul style="list-style-type: none"><li>eksterni izvor svjetla (npr. drugi dojavnik pokreta i svjetlo) uključuje senzorsku svjetiljku neaktivno</li></ul>	<ul style="list-style-type: none"><li>Senzorsku svjetiljku ogradite od vanjskog svjetla i promatrajte je nekoliko dana, svjetiljci je potrebno neko vrijeme da se ponovno podesi na točnu vrijednost.</li></ul>
Ne isključuju se sva LED svjetla	<ul style="list-style-type: none"><li>odabran komforni program</li></ul>	<ul style="list-style-type: none"><li>sklopka za odabir programa na 4</li></ul>
Senzorska svjetiljka se neželjeno uključuje	<ul style="list-style-type: none"><li>vjetar njiše drveća i grmlje u području detekcije</li><li>detektiranje automobila na cesti</li><li>iznenadna promjena temperature zbog nevremena (vjetar, kiša, snijeg) ili zraka koji izlazi iz ventilatora, otvorenih prozora</li></ul>	<ul style="list-style-type: none"><li>premjestiti područje</li><li>premjestiti područje</li><li>promijeniti područje, premjestiti mjesto montaže</li></ul>
Promjena dometa senzorske svjetiljke	<ul style="list-style-type: none"><li>ostale temperature okoline</li></ul>	<ul style="list-style-type: none"><li>točno podesite obuhvatno područje pomoću pokrovnih zaslona</li></ul>
Crvena LED dioda brzo žmirka	<ul style="list-style-type: none"><li>aktiviran je interni osigurač</li></ul>	<ul style="list-style-type: none"><li>senzorsku svjetiljku isključite i nakon 5 sek. je ponovno uključite</li></ul>
LED diode svjetlosnog vijenca isključuju se unatoč tami	<ul style="list-style-type: none"><li>odabran program 3 ili 4</li></ul>	<ul style="list-style-type: none"><li>promijenite program</li></ul>

## Jamstvo za funkcionalnost

Ovaj STEINEL-ov proizvod izrađen je uz veliku pažnju, njegovo funkcioniranje i sigurnost ispitani su prema važećim propisima i na kraju je proizvod podvrgnut kontroli uzorka. STEINEL preuzima jamstvo za besprijekornu kakvoću i funkcionalnost. Jamstveni rok iznosi 36 mjeseci a započinje s danom prodaje potrošaču. Uklanjanje nedostataka koji nastaju zbog greške na materijalu ili tijekom proizvodnje, jamstvo se realizira popravkom ili zamjenom dijelova s greškom po našem izboru. Jamstvo ne dajemo u slučaju oštećenja na potrošnim dijelovima, kao i šteta i nedostataka koji nastanu zbog nestručnog rukovanja ili održavanja. Posljedične štete na drugim predmetima su isključene.

Jamstvo se priznaje samo ako nerastavljeni, dobro zapakiran uređaj pošaljete zajedno s kratkim opisom greške i računom (datum kupnje i pečat trgovine), nadležnoj servisnoj službi.

### Servisna služba:

Nakon isteka jamstvenog roka ili kad se utvrdi nedostatak bez jamstva, popravak će se izvršiti u tvornici. Molimo da dobro zapakiran proizvod pošaljete najbližoj servisnoj službi.

**36 mjeseci**  
**JAMSTVA**  
funkcionalnosti



# EST PAIGALDUSJUHEND

## Väga austatud klient!

Täname Teid Teie usalduse eest, mida Te meile osutasite, ostes Teile uue STEINELI sensorvalgusti. Te otsustasite kõrgeväärtusliku kvaliteettoote kasuks, mis on valmistatud, katsetatud ja pakitud suurima hoolikusega.

## Printsiip 13

### LED valgusring ja Power-LED efektvalgustus

LED lambid süttivad sõltuvalt hämarusest. See on ideaalne nt majanumbrite pidevaks valgustamiseks. Soovikohaselt on võimalik sisselülitumine ka ainult liikumise korral.

### Valgustiga ühendatav energiasäästlik valgusallikas isikute tuvastamisel.

Kui miniandur tuvastab isiku, lülitub energiasäästlik valgusallikas sissestatud ajaks sisse.

Integreeritud kõrge töövõimega infrapuna-andur koosneb 360-kraadisest topeltandurist, mis registreerib liikuvate kehade (inimeste, loomade jne.) soojuskiirgust.

## Ohutusjuhised

- Paigaldamise ajal peab ühendatav elektrijuht olema pingevaba. Sellepärast tuleb kõigepealt välja lülitada elektrivool ja kontrollida pingetestri abil, et juhe oleks pingevaba.
- Sensorvalgusti paigaldamisel on tegemist tööga vooluvõrgus, mida tuleb teha asjakohaselt ning riigis kehtivatele paigalduseeskirjadele ja ühendamistingimustele vastavalt. (D) - VDE 0100, (A) - ÖVE / ÖNORM E8001-1, (CH) - SEV 1000

- Kasutage ainult originaalvaruosi.
- Parandusi seadme juures tohivad ette võtta ainult selleks spetsialiseerunud töökodjad.
- Valgusti kuppel 1 koos tihendusrõngaga 8 tuleb keerata kindlalt valgusti korpuse 3 külge.

- 8 Rõngastihend
- 9 Fikseerimishaakuri anduri väljavõtmiseks
- 10 Ajaregulaator
- 11 Hämarusnivoo seadistamine
- 12 Programmi seadistamine
- 13 Printsiip
- 14 Jälgitava ala kohaldamine
- 15 Pideva valgustuse funktsioon
- 16 Kasutus/hooldus

## Seadme kirjeldus

- 1 Valgusti kuppel
- 2 Kinnituskruvi
- 3 Valgusti korpus
- 4 Seinakinniti
- 5 LED valgusring
- 6 Power-LED efektvalgustus
- 7 Miniandur (väljavõetav mugavamaks funktsioonide seadistamiseks)
- 8 Tihend

## Paigaldamine

Paigalduskoht peaks asuma teistest valgustitest vähemalt 50 cm kaugusel, et vältida süsteemi sisselülitumist soojuskiirguse läbi. Antud 8-meetrise ulatuspiirkonna saavutamiseks, tuleb seade maks. 2 m kõrgusele paigaldada.

### Võrgu- ja toitejuhtme ühendamine (vt joonist)

Võrgujuhe koosneb 3-soonelisest kaablist:

- L = faas (enamasti must või pruun)
- N = neutraaljuht (enamasti sinine)
- PE = kaitsejuht (roheline/kollane)

Kahtluse korral identifitseerige kaablid pingestriga; seejärel lülitage vooluringe taas välja.

Ühendage faas (L), neutraaljuht (N) ühendusklemmiga. Ühenduste äravahetamine põhjustab hiljem lühise seadmes või kaitsekapis. Sellisel juhul tuleb kaablid kindlaks teha ja uuesti monteerida. Isoleerige kaitsejuht (PE) ja jätke see lihtsalt teiste juurde.

**Märkus.** Võrgujuhtmesse on loomulikult võimalik monteerida võrgulüli sisse- ja väljalülitamiseks. Pideva valgustuse funktsiooni jaoks on see kohustuslik (vt peatükki pideva valgustuse funktsioon) 15.

Selliselt registreeritud soojuskiirgus muundatakse elektrooniliselt ja valgusti lülitub automaatselt sisse. Takistused nagu nt müürid või klaasplaadid ei lase soojuskiirgust läbi ning takistavad valgusti sisselülitumist. Seade saavutab 360-kraadise jälgitava nurga 90-kraadise avause nurgaga. Välja jälgimine allpool andurit tagab alt läbiroomamise kaitse.

**Tähtis!** Kõige kindlamalt registreerib seade liikumist, kui monteerite sensorvalgusti küljega kõnnisuunas ja takistused (nagu nt puud, müürid jne) ei tõkesta anduri nähtavust. Ulatuspiirkond on piiratud, kui lähenete valgustile otse eest.

## Funktsioonid 10, 11, 12

Pärast sensorvalgusti paigaldamist võib selle käiku võtta. Ära võetaval anduril paiknevad nupud aja, hämaruse ja programmi-ide reguleerimiseks. Pärast fikseerimishaakuri avamist 9

lamedaotsalise kruvikeeraja abil saate Te anduri mugavamaks funktsioonide seadistamiseks välja võtta. Seejuures lülitub sensorvalgusti pideva valgustuse funktsioonile.

**Väljalülitamise viivitus (ajaregulaator) 10**  
(Tehaseseadistus: 5 sek)

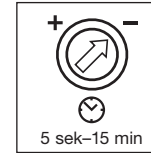

Astmeteta seadistatav sisselülitus kestvusega 5 sek kuni 15 min  
Reguleerimisnupp - peal = lühim aeg (5 sek)  
Reguleerimisnupp + peal = pikim aeg (15 min)  
Jälgitava ala reguleerimiseks soovime valida lühima aja -.

**Hämarusnivoo reguleerimine (reaktsiooni lävi) 11**  
(Tehaseseadistus: töö päevavalguses 2000 lux)

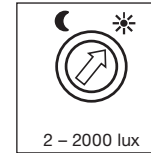

Astmeteta reguleeritav anduri reaktsiooni lävi: 2 kuni 2000 lux.  
Reguleerimisnupp ☀ peal = töö päevavalguses umb. 2000 lux.  
Reguleerimisnupp ☾ peal = töö hämaruses umb. 2 lux.  
Päevavalguses jälgitava ala reguleerimiseks tuleb reguleerimisnupp keerata ☀ (päevavalguses) peale.

**Programmi seadistamine 12**  
(Tehaseseadistus: programm 1)

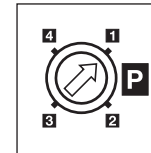

Allolevad programmid kehtivad ainult LED valgusringi ja Power-LED efektvalgustuse kohta. Põhivalgustus lülitub salvestatud hämarusväärtuse saabumisel liikumise korral alati sisse ja pärast salvestatud aja möödumist taas välja.



**Programm 1 +2 : LED komfortprogramm:**

- LED lambid lülituvad salvestatud hämarusväärtuse saabumisel sisse ja põlevad kogu öö.

**Programm 3 : LED komfort-säästuprogramm\*:**

- LED lambid lülituvad salvestatud hämarusväärtuse saabumisel sisse ja põlevad kuni keskööni.
- Pärast seda lülituvad LED lambid liikumise korral sisse.

**Programm 4 : LED standardprogramm:**

- LED lambid lülituvad liikumise korral sisse.
- Pärast salvestatud aja möödumist lülituvad LED lambid taas välja.



\* Viide LED komfort-säästuprogrammi 3 juurde:

Andurisse ei ole integreeritud kella, kesköö kindlakstegemine toimub ainult pimedate aja kestuse kaudu. Seetõttu on valgusti laitmatuks tööks tähtis pidev vooluvarustus kogu selle aja vältel. Esimesel ööl (esimene mõõtefaas) jäävad LED lambid kogu aja vältel aktiivseks. Väärtused salvestatakse voolukatkestuskindlalt.

Soovime programmi 3 ajal vooluringet mitte katkestada. Väärtuste määramine kestab mitu ööd, seetõttu tuleb sensorvalgustit arvatava rikke korral mitu ööd jälgida, kas LED-de väljalülitamise aeg nihkub kesköö suunas.

## Jälgitava ala kohaldamine 14

Vastavalt vajadusele on võimalik jälgitava ala piiramine. Kaasasolevad katikud võimaldavad ära katta sobiva hulga läätsesegmente. See võimaldab valemilülituse ärahoidmist nt autode, möödakäijate vms tõttu või ohtlike kohtade sihilikku

valvet. Katikuid ja kattekilesid on võimalik eraldada jagudeks valmis kanalite abil. Pärast seda torgatakse või kleebitakse parajaks tehtud katikud lihtsalt läätsele.

## Pideva valgustuse funktsioon 15

Kui võrgujuhtmesse monteerida võrgulüliti, on lihtsalt sisse- ja väljalülitamise kõrval võimalikud järgnevad funktsioonid:

### Andurirežiim

#### 1) Valguse sisselülitamine (kui valgusti on VÄLJA lülitatud):

Lüliti 1 x VÄLJA ja SISSE.

Valgusti on sisse lülitatud kogu sisestatud aja kestusel.

#### 2) Valguse väljalülitamine (kui valgusti SISSE lülitatud):

Lüliti 1 x VÄLJA ja SISSE.

Valgusti lülitub välja või läheb üle anduri kasutusele.

### Pidev valgustus

#### 1) Pideva valgustuse sisselülitamine:

Lüliti 2 x VÄLJA ja SISSE. Valgusti jääb 4 tunniks pidevale valgustusele (punane LED põleb läätse taga). Seejärel lülitub see automaatselt uuesti ümber andurirežiimi (punane valgusdiodid väljas).

#### 2) Pideva valgustuse väljalülitamine:

Lüliti 1 x VÄLJA ja SISSE. Valgusti lülitub välja või läheb üle anduri kasutusele.

### Tähtis!

Mitmekordne lülitile vajutamine peab toimuma kiiresti üksteise järel (vahemikus 0,5 – 1 sek).

## Tehnilised andmed

Võimsus:	LED efektvalgustus ja LED-Power, umb. 1W ainult energiasäästlik lamp maksimaalse Ø 48 mm / maksimaalselt 15 W Soovitus: Cool-White (6000 K). Sellega sobivad LED- ja põhivalgustus väga hästi.
Pinge:	230 – 240 V, 50/60 Hz
Jälgitav nurk:	360°, 90° avause nurga ja alt läbiroomamise kaitsega
Anduri mõõtepiirkond:	maks. 8 m ümberringi
Ajaregulaator:	5 sek–15 min
Hämarusnivoo reguleerimine:	2 – 2000 lux
Programmi seadistus:	4 praktilist programmi (vt ülevalt)
Püsivalgus:	lülitatav (4 tundi) tingimus: lüliti võrgujuhtmes
Temperatuurivahemik:	- 10° C kuni + 50° C
Kaitseliik:	IP 44
Kaitseklass:	II

## Kasutus/hooldus 16

Sensorvalgusti sobib valguse automaatseks lülitamiseks. Ilmastik võib mõjutada sensorvalgusti tööd. Tugevad tuulepuhangud, lumi, vihm, rahe võivad põhjustada valekäivituse, sest seade ei eralda järsku temperatuurimuutusi soojusallikatest.

Anduri määrdunud läätse on võimalik puhastada niiske lapiga (ilma puhastusvahenditeta). LED valgusringi 5 puhastamiseks on võimalik miniandur 7 välja võtta.

## CE Vastavusdeklaratsioon

Toode vastab madalpingedirektiivile 06/95/EÜ, elektromagnetilise ühilduvuse direktiivile 04/108/EÜ ja ohtlike ainete kasutamise piiramise direktiivile (RoHS) 02/95/EÜ.

## Häired seadme töös

Rike	Põhjus	Abi
Sensorvalgustil puudub pinge	■ kaitse on defektne, ei ole sisse lülitatud, elektrijuhe katkenud ■ lühis	■ uus kaitse, lülitage võrgulüliti sisse; kontrollige juhete pingetestri abil ■ kontrollige ühendusi
Sensorvalgusti ei lülitu sisse	■ päeval on hämarusregulaator öörežiimil  ■ valgusallikas on defektne ■ võrgulüliti on VÄLJA lülitatud ■ kaitse on defektne  ■ jälgitav ala pole sihipäraselt kohaldatud ■ seesmine elektrikaitse aktiivne (punane LED vilgub kiiresti) ■ ühendusklemm ei ole õigesti ühendatud	■ seadistage uuesti (reguleerimisnupp 11) ■ vahetage valgusallikas ■ lülitage sisse ■ uus kaitse, vajaduse korral kontrollige ühendust ■ justeerige uuesti ■ lülitage sensorvalgusti välja ja umb. 5 sek pärast taas sisse ■ suruge klemm tugevasti kokku
Sensorvalgusti ei lülitu välja	■ pidev liikumine jälgitaval alal  ■ andur ei ole fikseeritud	■ kontrollige ala ja kohaldage see vajaduse korral uuesti ■ fikseerige andur kerge vajutusega
LED lambid ei lülitu umb. kesköö paiku välja, nagu soovitud	■ muu valgusallikas (nt teine liikumisandur või sensorvalgusti) teeb sensorvalgusti inaktiivseks	■ kaitsta sensorvalgustit võõra valguse eest, sensorvalgustit mitu päeva jälgida, see kestab mõnda aega, kuni ta õige väärtuse täpsustab
LED lambid ei lülitu täielikult välja	■ komfortprogramm valitud	■ programmi valiku lüliti 4 peale
Sensorvalgusti lülitub soovimatult sisse	■ tuul liigutab puid ja põõsaid jälgitaval alal ■ seade registreerib autosid tänaval ■ järsk temperatuurimuutus ilmastiku (tuule, vihma, lume) või ventilaatorite heitõhu, avatud akende tõttu	■ kohaldage ala uuesti  ■ kohaldage ala uuesti ■ muutke ala, monteerige seade teise kohta
Sensorvalgusti ulatuspiirkond muutub	■ muutlik ümbritsev temperatuur	■ reguleerige jälgitav ala katikute abil täpselt
Punane LED vilgub kiirelt	■ seesmine elektrikaitse aktiivne	■ lülitage sensorvalgusti välja ja 5 sek pärast taas sisse
LED valgusring on pimedusest hoolimata välja lülitatud	■ programm 3 või 4 valitud	■ muutke programmi

## Funktsiooni garantii

See Steineli toode on valmistatud suurima hoolega, kontrollitud töökindluse ja ohutuse osas kehtivate eeskirjade järgi ning seejärel läbinud pistelise kontrolli. STEINEL annab garantii toote laitmatu kvaliteedi ja töökorras oleku kohta. Garantiaeg on 36 kuud ja see algab tarbijale toote ostmise päevast. Meie remondime materjalist või tootmisvigadest tulenevad puudused, garantiijuhtumi korral seade kas remonditakse või puudulik osa asendatakse uuega, valiku üle otsustame meie. Garantii ei kehti kuluvate osade ning kahju ja puuduste kohta, mis on tekkinud oskamatu käsitsemise või hoolduse tagajärjel. Kaugemale ulatuvad jätkukahjud võõraste esemete suhtes on välistatud.

Garantiiremonti tehakse ainult siis, kui lahtivõtmata seade saadetakse koos vea lühikirjelduse, kassatšeki või arvega (ostmise kuupäev ja kaupluse tempel) ja korralikult pakituna vastavas teeninduspunkti.

### Remontitööde teenus:

Pärast garantiiaja möödumist või defektide korral, mille kohta garantii ei kehti, saab seadet remontida meie tehase teeninduspunktis. Palun saatke toode korralikult pakituna lähimasse teeninduspunkti.

**36 kuuks  
GARANTII**

## LT Montavimo instrukcija

**Gerb. kliente,** jūs įsigijote aukštos kokybės produktą, kuris pagamintas, išbandytas ir supakuotas ypač kruopščiai.

Prieš prijungdami prietaisą susipažinkite su šia montavimo instrukcija. Nes tik taisyklingai prijungtą ir tinkamai pradėtą naudoti prietaisą galėsite eksploatuoti ilgai, patikimai ir be gedimų. Linkime malonių akimirkių naudojantis savo naujuoju sensoriniu STEINEL šviestuvu.

## Principas 13

### LED šviesos vainikas ir ryškus dekoratyvinis LED apšvietimas

Šviesos diodai šviečia priklausomai nuo šviesos stiprumo. Idealiai tinka, pvz., apšviesti namo numerį. Pageidaujant, apšvietimas galimas tik užfiksavus judesį.

**Energiją taupanti lemputė įsijungia užfiksavus žmones** Jeigu minisensorius atpažįsta žmogų, nustatytam laikui įsijungia energiją taupanti lemputė.

Integruotą infraraudonųjų spindulių sensorių sudaro 360° dvigubas sensorius, fiksuojantis nematomą judančių kūnų (žmonių, gyvūnų ir t. t.) skleidžiamą šilumą.

Ši užfiksuota skleidžiama šiluma paverčiama elektroniniais signalais, kurie automatiškai įjungia šviestuvą. Kliūtys, pvz., sienos ar langai, trukdo užfiksuoti skleidžiamą šilumą, ir tokiu atveju šviesa neįjungiama. Pasiekiamas 360° apimties kampas esant 90° atverties kampui. Galimybė kontroliuoti plotą po sensoriumi neleidžia pasislėpti.

**Svarbu!** Geriausiai judesys bus fiksuojamas tuomet, kai sensorinis žibintas montuojant bus atsuktas šonu judėjimo kryptimi („judesys pro žibintą“) ir sensoriaus jautrumo zonos neužstos jokios kliūtys (pvz., medžiai, sienos ir pan.). Sensoriaus jautrumo zonos ilgis bus mažesnis, jei judėjimo kryptis bus „į žibintą“, o ne „pro žibintą“.

## ! Saugos reikalavimai

- Montuojant prietaisą prijungiamajame elektros kabelyje neturi būti įtampos. Todėl visų pirma atjunkite elektros srovę ir įtampos indikatorium patikrinkite, ar nėra įtampos.
- Sensorinis žibintas jungiamas prie elektros tinklo. Todėl jį reikia prijungti tinkamai, vadovaujantis šalyje galiojančiomis instaliacijos normomis ir prijungimo taisyklėmis.  
(D)-VDE 0100, (A)-ÖVE/ÖNORM E8001-1, (CH)-SEV 1000)

- Naudokite tik originalias dalis.
- Remonto darbus atlikti galima tik specializuotose taisyklose.
- Šviestuvo gaubtą 1 reikia tvirtai prisukti su tarpine 2 priė šviestuvo korpuso 3.

## Prietaiso aprašymas

- Šviestuvo gaubtas
- Varžtas
- Šviestuvo korpusas
- Sieninis laikiklis
- LED šviesos vainikas
- Ryškus dekoratyvinis LED apšvietimas
- Minisensorius (išimamas, kad galėtumėte patogiai nustatyti funkcijas)
- Kaištis

- Sandarinio žiedas
- Sensoriaus fiksatorius
- Švietimo trukmės reguliatorius
- Prieblandos lygio nustatymas
- Programų nustatymas
- Principas
- Jautrumo zonos nustatymas
- Pastovaus švietimo funkcija
- Naudojimas / priežiūra

## Įrengimas

Montavimo vieta turėtų būti nutolusi nuo kito žibinto bent 50 cm, nes šio skleidžiama šiluma gali įjungti pastarąjį. Siekiant užtikrinti 8 m jautrumo zoną, montuoti reikėtų apie 2 m aukštyje.

### Įvado ir vartotojo prijungimas (žr. pav.)

Įvadą sudaro trijų laidų kabelis:

- L** = fazė (dažniausiai juodas arba rudas laidas)
- N** = nulinis laidas (dažniausiai mėlynas)
- PE** = įžeminimo laidas (geltonas / žalias)

Jei kyla abejonių, laidus patikrinkite įtampos indikatorium: patikrinę laidus, vėl atjunkite srovę. Fazę (**L**), nulinį laidą (**N**)

## Funkcijos 10, 11, 12

Įrengus sensorinį šviestuvą galima naudoti. Ant nuimamo sensoriaus yra nustatymo reguliatoriai švietimo trukmei, prieblandos lygiui ir programoms nustatyti. Atlaisvinę fiksatorių, 9

naudodami atsuktuvą galite išimti sensorių, kad galėtumėte patogiai nustatyti jo funkcijas. Tuo metu šviestuvą įjungia pastovaus švietimo režimą.

### Išjungimo vėlinimas (švietimo trukmės nustatymas) 10

(Gamyklos nustatymas: 5 sek.)

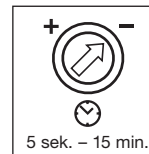

Tolygiai nustatoma švietimo trukmė nuo 5 sek. iki 15 min. Nustatymo reguliatorius nustatomas ties – = trumpiausias laikas (5 sek.) Nustatymo reguliatorius nustatomas ties + = ilgiausias laikas (15 min.) Nustatant žibinto jautrumo zoną rekomenduojama pasirinkti trumpiausią – švietimo laiką.

### Prieblandos lygio nustatymas (suveikimo slenkstis) 11

(Gamyklos nustatymas: „dienos“ režimas 2000 liuksų)



Tolygiai nustatomas sensoriaus suveikimo temstant slenkstis nuo 2 iki 2000 liuksų. Nustatymo reguliatorius ties ☀ = dienos šviesos režimas (apie 2000 liuksų). Nustatymo reguliatorius ties ☾ = prieblandos režimas (apie 2 liuksus). Norėdami nustatyti jautrumo zoną dienos šviesoje, nustatymo reguliatorių nustatykite ties ☀ (dienos šviesos režimas).

### Programų nustatymas 12

(Gamyklos nustatymas: programa 1)

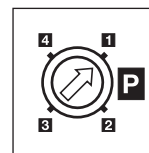

Šios programos galioja tik LED šviesos vainikui ir ryškiam dekoratyviam LED apšvietimui. Pagrindinis apšvietimo šaltinis visada įsijungia sutemus iki nustatyto prieblandos lygio kai užfiksuojamas judesys ir išsijungia po nustatyto laiko.



### Programa 1 + 2: komfortiškoji programa LED:

- LED šviesos diodai įsijungia sutemus iki nustatyto prieblandos lygio ir šviečia visą naktį.

### Programa 3: komfortiškoji taupymo programa LED\*:

- LED šviesos diodai įsijungia sutemus iki nustatyto prieblandos lygio ir šviečia iki vidurnakčio.
- Po to LED šviesos diodai įsijungia užfiksavus judesį.

### Programa 4: standartinė programa LED:

- LED šviesos diodai įsijungia užfiksavus judesį.
- Praėjus nustatytam laikui LED šviesos diodai išsijungia



\* Nurodymas dėl komfortiškosios taupymo programos LED 3 :

Sensoriujė nėra įtaisytas laikrodžio, todėl vidurnaktis nustatomas pagal tamsaus paros meto trukmę. Todėl, siekiant neprie-kaištingo veikimo, būtina, kad tuo metu į šviestuvą būtų nuolat paduodama elektros srovė. Pirmosios nakties metu (matavimo fazė) LED šviesos diodai yra aktyvūs. Matavimo vertės išsaugomos net dingus įtampai.

Rekomenduojame sensorinio šviestuvo, veikiančio pagal programą 3 neatjungti nuo elektros tinklo. Vertės nustatomos kelių naktų metu, todėl įtarus galimą gedimą sensorių reikia stebėti kelias naktis, ar šviesos diodų išsijungimo laikas apie vidurnaktį nekinta.

## Jautrumo zonos nustatymas 14

Esant poreikiui, jautrumo zoną galima sumažinti. Pridėtomis dengiamosiomis užsklandomis galima uždengti sensoriaus dalis. Taip išvengiama žibinto įsijungimo nepageidaujamu metu, pvz., dėl pravažiuojančių automobilių, praeivių ir t. t., arba

tikslingai stebimos pavojingos vietos. Dengiamosios užsklandos atskiriamos kerpant pagal linijas. Po to jos tiesiog užmaunamos arba priklijuojamos ant linzės.

## Pastovaus švietimo funkcija 15

Jei įvade įmontuotas tinklo jungiklis, be paprastų įjungimo ir išjungimo funkcijų galimos ir šios:

### Sensorinis režimas

#### 1) Įjungti šviesą (kai žibintas IŠJUNGTA):

Jungiklį 1 x IŠJUNGTI ir JUNGTI.

Lemputė šviečia nustatytą laiko tarpą.

#### 2) Šviesos išjungimas (kai žibintas JUNGTA):

Jungiklį 1 x IŠJUNGTI ir JUNGTI.

Žibintas išsijungia ir persijungia į sensorinį režimą.

### Pastovaus švietimo režimas

#### 1) Pastovaus švietimo įjungimas:

Jungiklį 2 x IŠJUNGTI ir JUNGTI. Žibintas pereina į pastovų 4 valandų švietimo režimą (linzėje dega raudonas šviesos diodas (LED)). Po šio laiko tarpo jis automatiškai persijungia į sensorinį režimą (raudonas šviesos diodas (LED) užgesta).

#### 2) Pastovaus švietimo išjungimas:

Jungiklį 1 x IŠJUNGTI ir JUNGTI. Žibintas išsijungia ir persijungia į sensorinį režimą.

### Svarbu!

Jungiklį reikėtų įjungti greitais vienas po kito sekančiais judesiais (kas 0,5–1 sek.).

## Techniniai duomenys

Galia:	LED šviesos vainikas ir ryškūs dekoratyvūs LED apšvietimas, maždaug 1 W naudokite tik energiją taupančias lempas, ne didesnio nei 48 mm skersmens / maks. 15 W Patarimas: „Cool-White“ (6000 K). Su juo puikiai dera LED ir pagrindinis apšvietimas.
Įtampa:	230 – 240 V, 50/60 Hz
Apimties kampas:	360° esant 90° atverties kampui ir apsauga nuo pasislėpimo
Jautrumo zonos ilgis:	maks. 8 m spinduliu
Švietimo trukmės nustatymas:	5 sek. – 15 min.
Prieblandos lygio nustatymas:	2 – 2000 liuksų
Programų nustatymas:	4 praktiškos programos (žr. aukščiau)
Pastovus švietimas:	įjungiamas (4 val.) Sąlyga: jungiklis tinklo įvade
Temperatūros diapazonas:	- 10° C iki + 50° C
Saugos klasė:	IP 44
Apsaugos klasė:	II

## Naudojimas / priežiūra 16

Sensorinis žibintas skirtas automatiškai įjungti šviesą. Oro sąlygos gali įtakoti jo veikimą. Esant stipriems vėjo gūsiams, snigant, lyjant, krušos metu prietaisai gali įsijungti nepageidaujamu metu, nes staigių temperatūros pokyčių neįmanoma

atskirti nuo šilumos šaltinių. Užsiteršusias linzes nuvalyti drėgnu audeklu (nenaudoti jokių valiklių). Norėdami išvalyti LED šviesos vainiką 5 minisensorių 7 galite išimti.

## Atitikties deklaracija

Gaminys atitinka žemos įtampos direktyvą 06/95/EB, elektromagnetinio suderinamumo direktyvą 04/108/EB ir direktyvą dėl pavojingų medžiagų panaudojimo apribojimo (RoHS) 02/95/EB.

## Veikimo sutrikimai

Sutrikimas	Priežastis	Pagalba
Sensorinis žibintas be elektros srovės	■ Perdeges saugiklis; išjungtas jungiklis; nutrauktas laidas ■ Trumpasis jungimas	■ Reikia naujo saugiklio, įjunkite tinklo jungiklį, įtampos indikatoriumi patikrinkite liniją ■ Patikrinkite įvadą
Sensorinis žibintas neįsijungia	■ Esant dienos režimui, prieblandos lygis nustatytas nakties režimu ■ Perdegė lempuė ■ Tinklo jungiklis IŠJUNGTA ■ Perdeges saugiklis ■ Jautrumo zona nustatyta netikslingai ■ Įjungtas vidinis elektrinis saugiklis (raudonas LED diodas greitai mirkčioja) ■ Neteisingai įstatytas tinklo įvado gnybtas	■ Nustatykite iš naujo (regulatorius 11) ■ Pakeiskite lempuotę ■ Įjunkite jungiklį ■ Reikia naujo saugiklio arba patikrinkite įvadą ■ Iš naujo sureguliuokite ■ Sensorinį žibintą išjunkite ir po maždaug 5 sek. vėl įjunkite ■ Suspauskite gnybtus
Sensorinis žibintas neišsijungia	■ Jautrumo zonoje fiksuojamas nuolatinis judesys ■ Sensorius neužfiksuotas	■ Patikrinkite jautrumo zoną ir, jei reikia, iš naujo ją nustatykite ■ Sensorių užfiksuokite lengvai jį paspausdami
LED šviesos diodai neišsijungia apie vidurnaktį, nors taip buvo nustatyta	■ Išoriniai šviesos šaltiniai (pvz., kitas judesio sensorius arba šviestuvai) įjungia sensorinį šviestuvą	■ Apsaugokite sensorinį šviestuvą nuo kitų šviesos šaltinių, stebėkite jį kelias dienas – reikia laiko, kad šviestuvai būtų vėl nustatytas teisingai.
Išsijungia ne visi LED diodai	■ Pasirinkta komfortiškoji programa	■ Programos nustatymo jungiklis ties 4
Sensorinis žibintas įsijungia nepageidaujamu metu	■ Jautrumo zonoje vejas linguoja medžius ir krūmus ■ Užfiksuojami gatvė važiujantys automobiliai ■ Staigūs temperatūros svyravimai dėl oro sąlygų (vėjo, lietaus, sniego) arba ventiliatorių ar atvirų langų sukkelto oro judėjimo	■ Nustatykite kitą jautrumo zoną ■ Nustatykite kitą jautrumo zoną ■ Pakeiskite jautrumo zoną, pakeiskite montavimo vietą
Pakito sensorinio žibinto veikimo zona	■ Pakito aplinkos temperatūra	■ Užsklandomis pakoreguokite jautrumo zoną
Raudonas LED greitai mirkčioja	■ Įjungtas vidinis saugiklis	■ Sensorinį žibintą išjunkite ir po maždaug 5 sek. vėl įjunkite
LED šviesos vainikas neįsijungia tamsiu paros metu	■ Pasirinkta 3 arba 4 programa	■ Pakeiskite programą

## Funkcijų garantija

Šis STEINEL produktas pagamintas itin kruopščiai, pagal galiojančias normas patikrintos jo funkcijos ir saugumas bei papildomai atliktą pasirinktų prietaisų patikra. STEINEL suteikia prietaisui garantiją. Garantinis laikotarpis – 36 mėnesiai. Jis prasideda nuo prietaiso pardavimo vartotojui dienos. Mes pašalinsime defektus, susijusius su medžiagų arba gamybos broku; garantiniu laikotarpiu, mūsų nuožiūra, prietaisai nemokamai remontuojami arba keičiamos sugedusios jo dalys. Netaikoma garantija susidėvintiems dalims, taip pat jei prietaisai sugenda dėl netinkamo naudojimo arba netinkamos priežiūros. Kitiems daiktams padaryta žala neatlyginama.

Garantija taikoma tik tuo atveju, jeigu neišardytas prietaisai kartu su kasos čekiu arba sąskaita (pirkimo data ir pardavėjo antspaudu), tinkamai supakuotas, atsiunčiamas į atitinkamą techninės priežiūros tarnybos vietą.

### Remonto servisas

Pasibaigus garantinio aptarnavimo laikotarpiui arba jei yra gedimų, kuriems garantija netaikoma, prietaisą taiso mūsų gamyklos servisas. Prašom gerai supakuotą produktą atsiųsti į artimiausią servisą.

**36 mėnesių  
FUNKCINĖ  
GARANTIJA**

## LV Montāžas pamācība

### Ļoti cienījamais klient!

Paldies par uzticēšanos, kuru mums izrādāt, iegādājoties šo jauno STEINEL sensora gaismekli. Jūs esat izvēlējies augstvērtīgu, kvalitatīvu produktu, kurš ir izgatavots, pārbaudīts un iepakots ar vislielāko rūpību.

### Princips 13

**LED diodžu gaismas gredzens un Power-LED gaismas efekti**  
LED diodes degšana ir atkarīga no krēslšanas. Ideālas, piemēram, mājas numuru ilglaicīgai izgaismošanai. Pēc vēlēšanās arī tikai pie kustības.

### Enerģiju taupoša gaismas avota ieslēgšanās, atpazīstot personas

Ja mini sensors atpazīst kādu personu, enerģiju taupošais gaismas avots ieslēdzas uz iestatīto laiku.

Integrētais augstas jaudas infrasarkanā staru sensoru veido 360° dubultais sensors, kurš uztver kustīgu ķermeņu (cilvēku, dzīvnieku u. c.) neredzamo termisko starojumu.

### ⚠ Norādījumi drošībai

- Montāžas laikā pievienojamais elektrības vads nedrīkst atrasties zem sprieguma. Tādēļ vispirms atslēgt strāvas padevi un ar sprieguma mērītāju pārbaudīt, vai vads atrodas zem sprieguma.
- Instalējot infrasarkanā staru sensoru, jāstrādā ar elektrotīkla spriegumu. Tādēļ instalācija veicama lietpratīgi saskaņā ar vietējo instalēšanas un pieslēgšanas tehnisko priekšrakstu prasībām.

Pirms instalēšanas lūdzam izlasīt šo montāžas pamācību. Jo vienīgi lietpratīga montāža un lietošana nodrošina ilglaicīgu, drošu un nevainojamu darbību. Mēs novēlam Jums daudz patīkamu mirkļu kopā ar Jūsu jauno STEINEL sensora gaismekli.

Šādā veidā uztvertais starojums tiek elektroniski pārvērsts un automātiski ieslēdz gaismekli. Caur šķēršļiem, piemēram, mūriem vai stikliem, netiek uztverts termiskais starojums, tāpat nenotiek ieslēgšanās. Tiek sasniegts 360° liels uztveres leņķis ar 90° lielu atvēršanas leņķi. Lauka, kurš atrodas zem sensora, pārraudzība nodrošina aizsardzību pret paiešanu zem sensora.

Svarīgi: Visdrošāko kustības uztveri Jūs iegūsi, ja infrasarkanā staru sensoru uzmontēsi iesānu kustības virzienam un sensora uztveri neierobežos nekādi šķēršļi (piem., koki, mūri utt.). Aizsniedzamība ir ierobežota, ja Jūs virzīsities tieši uz sensoru.

- Izmantot tikai oriģinālās rezerves daļas.
- Remontdarbus drīkst veikt tikai specializētas darbnīcas.
- Gaismekļa kupolam 1 ar blīvaizbāzni 8 jābūt cieši saskrūvētam ar gaismekļa korpusu 3.

- 9 tapa sensora vienības noņemšanai
- 10 laika iestatīšana
- 11 krēslas sliekšņa iestatīšana
- 12 programmas iestatīšana
- 13 princips
- 14 uztveres lauka justēšana
- 15 ilgstošā apgaismojuma režīms
- 16 Darbība / apkope

### Ierīces apraksts

- 1 kupols
- 2 drošības skrūve
- 3 gaismekļa korpusa
- 4 sienas stiprinājums
- 5 LED diodžu gaismas gredzens
- 6 Power-LED gaismas efekti
- 7 mini sensora vienība (noņemama ērtai funkciju iestatīšanai)
- 8 blīvaizbāznis
- 9 gredzenveida blīve

### Instalēšana

Ierīce montējama vismaz 50 cm attālumā no kāda cita gaismekļa, jo tā termiskais starojums var izraisīt neplānotu sistēmas ieslēgšanos. Lai sasniegtu norādīto 8 m aizsniedzamību, montāžas augstumam būtu jābūt augstāks 2 m.

### Tīkla un patērētāja pievadada pieslēgšana (skat. attēlu)

Tīkla pievadada veido 3 dzīslu kabelis

- L** = fāze (visbiežāk melns vai brūns)
- N** = nulles vads (visbiežāk zils)
- PE** = zemējums (zaļš/dzeltens)

Šaubu gadījumā kabeļa dzīslas nosakāmas ar sprieguma mērītāju; pēc tam kabelis atslēdzams no strāvas tīkla. Fāze (**L**), nulles vads (**N**) pieslēdzami savienotājkopnei. Pieslēgumu sajaukšana noved pie issavienojumu ierīcē vai Jūsu mājas sadales skapī. Šādā gadījumā veicama atkārtota atsevišķu kabeļu noteikšana un montāža. Zemējumu (**PE**) izolēt un pievienot.

**Norāde:** Protams, tīkla pievadadā var iemontēt tīkla slēdzi IESLĒGŠANAI/IZSLĒGŠANAI. Šis slēdzis ir priekšnosacījums ilgstošā apgaismojuma režīmam (skat. Ilgstošā apgaismojuma režīms 15).

### Funkcijas 10, 11, 12

Pēc instalēšanas gaismekli var sākt lietot. Uzņēmamās sensora vienības atrodas iestatījumu regulatori laika, krēslas sliekšņa un programmas iestatīšanai. Pēc tam, kad ar plakano

skrūvgriezi ir izskrūvēta tapa 9, var tikt noņemta sensora vienība ērtākai iestatīšanai. Tā laikā sensora gaismeklis pārslēdzas uz ilgstošo apgaismojuma režīmu.

**Izslēgšanas aizture (laika iestatīšana) 10**  
(rūpnīcas iestatījums: 5 sek.)

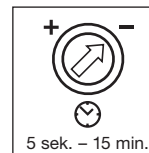

**Krēslas sliekšņa iestatījums (reakcijas sliekšnis) 11**  
(rūpnīcas iestatījums: dienasgaismas režīms 2000 luksi)



**Programmu iestatīšana 12**  
(rūpnīcas iestatījums: 1. programma)

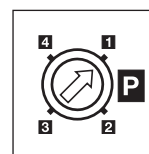

Aprakstītās programmas attiecas tikai uz LED diodžu gaismas gredzenu un Power-LED gaismas efektiem. Pamatgaisma, sasniedzot iestatīto krēslas sliekšni, vienmēr pie kustības ieslēdzas un izslēdzas pēc iestatītā laika paiešanas.



Bez pakāpēm iestatāms degšanas ilgums no 5 sek. līdz 15 min. Iestatījumu regulators uz „-” = sākotais laiks (5 sek.). Iestatījumu regulators uz „+” = garākais laiks (15 min.). Iestatot uztveres lauku, iesakāms izvēlēties sāko laiku „-”.

Bez pakāpēm iestatāms sensora reakcijas sliekšnis no 2 līdz 2000 luksiem. Iestatījumu regulators uz ☀ = dienasgaismas režīms, aptuveni 2000 luksi. Iestatījumu regulators uz ☾ = krēslšanas režīms, aptuveni 2 luksi. Iestatot uztveres lauku dienasgaismā, iestatījumu regulatoram jābūt uz ☀ (dienasgaismas režīms).

- Programma 1 + 2 : Komforta programma LED:**
- LED diodes, sasniedzot iestatīto krēslas sliekšni, deg visu nakti.
- Programma 3 : Komforta taupības programma LED\*:**
- LED diodes, sasniedzot iestatīto krēslas sliekšni, deg līdz nakts vidum.
  - Pēc tam LED diodes ieslēdzas pie kustības.
- Programma 4 : Standarta programma LED:**
- LED diodes ieslēdzas pie kustības.
  - Pēc iestatītā laika paiešanas LED diodes izslēdzas.



\* Norāde par komforta taupības programmu – LED 3:

Sensorā nav iebūvēts pulkstenis, nakts vidus tiek noteikts, balstoties uz tumsas fāzes ilgumu. Tādēļ nevainojamai darbībai svarīgi ir, lai gaismeklis šajā laikā nepārtraukti tiktu apgādāts ar strāvu. Pirmās nakts laikā (ieslēgšanās fāzē) LED diodes pilnībā aktivizētas. Vērtības tiek saglabātas tā, lai strāvas zuduma gadījumā tās nepazustu.

Mēs iesakām 3. programmā nepārtraukt strāvas padevi. Vērtības tiek apkopotas vairākas nakts, tādēļ iespējamās kļūdas gadījumā būtu vairākas nakts jānovēro, vai LED diodžu izslēgšanās laiks ap nakts vidu izmainās.



## Uztveres lauka justēšana 14

Pēc vajadzības uztveres lauks var tikt ierobežots. Komplektācijā ietilpstošās noseģblendes kalpo nenoteikta skaita lēcas segmentu noseģšanai. Tādējādi tiek novērsta kļūdaina, auto, gājēju u. c. izraisīta, ieslēgšanās vai mērķtiecīgi pārraudzītas riska

zonas. Noseģblendes un noseģplēves var atdalīt gar rievotu daļu. Pēc tam tās tiek vienkārši piestiprinātas lēcai, t. i., uzlīmētas.

## Ilgstošā apgaismojuma režīms 15

Ja tīkla pievadvadā tiek iebūvēts tīkla slēdzis, bez parastās ieslēgšanas un izslēgšanas ir iespējamas šādas funkcijas:

### Sensora darbība

#### 1) gaismu ieslēgt (ja gaismeklis ir IZSLĒGTS):

Slēdzi 1 x IZSLĒGT un IESLĒGT.

Gaismeklis uz iestatīto laiku paliek ieslēgts.

#### 2) gaismu izslēgt (ja gaismeklis ir IESLĒGTS):

Slēdzi 1 x IZSLĒGT un IESLĒGT.

Gaismeklis izslēdzas, t. i., pāriet sensora režīmā.

### Ilgstošā apgaismojuma režīms

#### 1) ieslēgt ilgstošo apgaismojumu:

Slēdzi 2 x IZSLĒGT un IESLĒGT. Gaismeklim uz 4 stundām tiek iestatīts ilgstošā apgaismojuma režīms (aiz lēcas deg sarkanā diode).

Pēc tam gaismeklis automātiski pāriet sensora režīmā (sarkanā diode izdziest).

#### 2) izslēgt ilgstošo apgaismojumu:

Slēdzi 1 x IZSLĒGT un IESLĒGT. Gaismeklis izslēdzas, t. i., pāriet sensora režīmā.

#### Svarīgi:

Vairākkārtējai slēdža slēgšanai jānotiek ātri (intervālā 0,5 – 1 sek.).

## Tehniskie dati

Jauda:	LED gaismas efekti un LED gaisma, aptuveni 1 W Tikai enerģiju taupošas spuldzes ar augstākais Ø 48 mm / maks. 15 W Padoms: cool-white (6000 K). Ar to LED gaisma un pamatgaisma labi harmonizē
Tīkla pieslēgums:	230 – 240 V, 50/60 Hz
Uztveres leņķis:	360° ar 90° lielu atvēršanas leņķi un aizsardzību pret paiešanu apakšā
Sensora aizsniedzamība:	maks. 8 m, visapkārt
Laika iestatīšana:	5 sek. – 15 min.
Krāsas sliekšņa ieregulējums:	2 – 2000 luksī
Programmas:	4 praktiskas programmas (skat. iepriekš)
Ilgstošā apgaismojuma režīms:	slēdzams (4 stundas) Priekšnosacījums: slēdzis tīkla pievadvadā
Temperatūras amplitūda:	- 10° C līdz + 50° C
Aizsardzības veids:	IP 44
Aizsardzības klase:	II

## Darbība / apkope 16

Sensora gaismeklis ir piemērots automātiskai gaismas slēgšanai. Laika apstākļi var ietekmēt sensora gaismekļa darbību. Spēcīgu vēja brāzmu, sniega, lietus un krusas gadījumos var tikt izraisīta negaidīta ieslēgšanās, jo pēkšņas

temperatūras svārstības nav iespējams atšķirt no siltuma avotiem. Notraipītu lēcu var notīrīt ar mitru lupatiņu (bez tīrīšanas līdzekļa). LED diožu gredzena 5 tīrīšanai var tikt ņemta mini sensora vienība 7.

## CE Atbilstības deklarācija

Šis produkts atbilst Zemsprieguma direktīvas 06/95/EK, EMC direktīvas 04/108/EK un RoHS direktīvas 02/95 EK prasībām.

## Betriebsstörungen

Störung	Ursache	Abhilfe
Sensora gaismeklim netiek pievadīta strāva	❖ bojāts drošinātājs, nav ieslēgts, pārrauts vads ■ issavienojums	■ jauns drošinātājs, ieslēgt tīkla slēdzi; pārbaudīt vadu ar sprieguma mērītāju ■ pārbaudīt pieslēgumus
Sensora gaismeklis neieslēdzas	■ dienas gaismas režīmā, krāsas sliekšnis iestatīts nakts režīmā ■ bojāts gaismas avots ■ IZSLĒGTS tīkla slēdzis ■ bojāts drošinātājs  ■ nav mērķtiecīgi ieregulēts uztveres lauks ■ tīcis aktivizēts iekšējais elektriskais drošinātājs (sarkanā diode mirgo) ■ tīkla pieslēguma aizspiednis nav uzlikts pareizi	■ iestatīt atkārtoti (regulators 11)  ■ nomainīt gaismas avotu ■ ieslēgt ■ jauns drošinātājs, pēc vajadzības pārbaudīt pieslēgumu ■ atkārtoti justēt  ■ izslēgt sensoru un pēc aptuveni 5 sek. atkārtoti ieslēgt ■ aizspiedni cieši saspiest
Sensora gaismeklis neizslēdzas	■ nepārtraukta kustība uztveres laukā  ■ sensora vienība nav nofiksēta	■ pārbaudīt lauku un pēc nepieciešamības atkārtoti justēt ■ sensora vienību ar vieglu spiedienu nofiksēt
LED diodes neizdziest ap pusnakti	■ kāds cits gaismas avots (piem., cits kustību ziņotājs vai gaismeklis) sensora gaismekli deaktivizē	■ sensora gaismekli izolēt no svešās gaismas, sensora gaismekli pāris dienas novērot, būs nepieciešams laiks, lai iestatītu pareizas vērtības
LED diodes neizslēdzas pilnībā	■ izvēlēta komforta programma	■ programmas slēdzi uz 4
Sensora gaismeklis ieslēdzas nevajadzīgi	■ vējš uztveres laukā kustina kokus un krūmus ■ uz ielas esošo auto uztveršana ■ negaidītas negaisa (vēja, lietus, sniega) vai gaisa plūsmas no ventilatoriem, atvērtiem logiem radītas temperatūras izmaiņas	■ pārveidot lauku  ■ pārveidot lauku ■ izmainīt lauku, pārvietot montāžas vietu
Sensora gaismekļa aizsniedzamības izmaiņas	■ izmainījusies apkārtnes temperatūra	■ uztveres lauku, izmantojot noseģierīces, precīzi izkārtot
Strauji mirgo sarkanā diode	■ aktīvs iekšējais drošinātājs	■ gaismekli izslēgt un pēc 5 sek. atkārtoti ieslēgt
LED diožu gaismas gredzens, neskatoties uz tumsu, ir izslēgts	■ izvēlēta 3. vai 4. programma	■ nomainīt programmu

## Darbības garantija

Šis STEINEL produkts ir izgatavots ar vislielāko rūpību, tā darbība un drošība ir pārbaudīta saskaņā ar spēkā esošajiem priekšrakstiem, un noslēgumā pakļauts izlases veida pārbaudei. STEINEL garantē nevainojamas produkta īpašības un darbību. Garantijas laiks ir 36 mēneši un stājas spēkā ar pārdošanas dienu lietotājam. Mēs novēšam trūkumus, kuri radušies materiālu vai rūpnīcas kļūdu dēļ, garantijas serviss ietver sevi bojāto daļu savešanu kārtībā vai apmaiņu pēc mūsu izvēles. Garantijas serviss neattiecas uz nodilumam pakļauto daļu bojājumiem, kā arī uz bojājumiem un trūkumiem, kuri radušies nelietpratīgas lietošanas vai apkopes rezultātā. Garantijas saistības neattiecas uz citiem objektiem, kas varētu tikt bojāti ierīces darbības rezultātā.

Garantija ir spēkā tikai un vienīgi tad, ja neizjauktā ierīce kopā ar īsu kļūmes aprakstu, kases čeku vai rēķinu (ar pirkšanas datumu un tirgotāja zīmogu), tiek nosūtīta attiecīgajai servisa nodaļai vai pirmajos 6 mēnešos tiek nodota attiecīgajam tirgotājam.

### Remonta serviss:

Pēc garantijas laika beigām vai bojājumus bez tiesībām uz garantijas servisu remontē mūsu rūpnīcas serviss. Produktu, lūdzu, labi iesaiņotu nosūtīt tuvākajai servisa nodaļai.

**36 mēnešu  
DARBĪBAS  
GARANTĪJA**

## RUS Инструкция по монтажу

### Уважаемый покупатель!

Благодарим Вас за доверие, которое Вы выразили, купив новый сенсорный светильник марки STEINEL. Вы приобрели изделие высокого качества, изготовленное, испытанное и упакованное с большим вниманием.

### Принцип действия ⑬

#### Подсветка светодиодами кольца и эффект от мощной СИД.

Включение СИД регулируется установкой сумеречного порога. Идеально, например, для постоянного освещения номеров домов. По желанию также и только при движении.

#### Включение энергосберегающей лампы только при движении.

Если микросенсор распознает человека, то энергосберегающая лампа включается на установленное время.

Встроенный мощный инфракрасный сенсор оснащен двойным сенсорным датчиком с углом зрения 360°, регистрируют невидимое тепловое излучение движущихся объектов (людей, животных и т.д.).

Перед началом монтажа данного изделия, просим Вас внимательно ознакомиться с инструкцией по монтажу. Ведь только соблюдение инструкции по монтажу и пуску в эксплуатацию гарантирует продолжительную, надежную и безотказную работу изделия. Желаем приятной эксплуатации нового сенсорного светильника марки STEINEL.

Регистрируемое теплоизлучение преобразуется в электронный сигнал, который вызывает автоматическое включение светильника. Если на пути имеются препятствия, например, стены или оконные стекла, то регистрация теплоизлучения не происходит, а следовательно не производится и включение светильника. Достигается угол обнаружения в 360° с углом открытия в 90°. Контроль пространства под сенсором обеспечивает защиту от подкрадывания.

**Примечание:** Для обеспечения надежной работы сенсорный светильник следует монтировать так, чтобы проводилась регистрация движущихся мимо объектов, а также исключать все заграждающие объекты (например, деревья, стены и т.д.). Радиус действия ограничен, если Вы подходите непосредственно к светильнику.

### ! Указания по техбезопасности

- При проведении монтажа подключаемый электропровод должен быть обесточен. Поэтому, в первую очередь, следует отключить подачу тока и проверить отсутствие напряжения с помощью индикатора напряжения.
- Установка сенсорного светильника относится к категории работ с сетевым напряжением. Поэтому, при монтаже светильников, следует соблюдать указания и условия, указанные в инструкции по подключению. (D) - VDE 0100, (A) - EVE/ENORM E8001-1, (CH) - SEV 1000

- Использовать только оригинальные запасные части.
- Ремонт может выполняться только в специализированных мастерских.
- Плафон ① необходимо плотно привинтить с уплотнительным кольцом ⑧ к корпусу светильника ③.

### Описание прибора

- ① Плафон
- ② Крепежный винт
- ③ Корпус светильника
- ④ Кронштейн
- ⑤ Светодиодный ореол
- ⑥ Эффектный свет мощных СИД
- ⑦ Микросенсорный блок (съемный для комфортной функциональной регулировки)
- ⑧ Уплотнитель

- ⑧ Уплотнительным кольцом
- ⑨ Фиксатор для снятия сенсорного блока
- ⑩ Регулировка времени
- ⑪ Установка сумеречного включения
- ⑫ Установка программы
- ⑬ Принцип действия
- ⑭ Регулировка зоны обнаружения
- ⑮ Режим постоянного освещения
- ⑯ Эксплуатация/уход

### Монтаж

Место, в котором производится монтаж, должно быть удалено от другого светильника на расстояние, составляющее не менее, чем 50 см, чтобы предотвратить ошибочное включение системы в результате отдачи тепла. Для обеспечения указанного радиуса 8 м сенсорный светильник следует монтировать на высоте макс. 2 м.

#### Подключение сетевого кабеля и кабеля питания потребителя (см. рис.)

Сетевой провод состоит из 3 жил:  
L = фаза (обычно черного или коричневого цвета)  
N = нулевой провод (чаще всего синий)  
PE = провод заземления (зеленый/желтый)

В случае сомнения определите вид провода с помощью индикатора напряжения; в заключение отключите напряжение. Присоедините фазный (L) и нулевой провод (N) к соответствующим клеммам светильника. Вследствие неправильного присоединения проводов в приборе или в распределительном ящике с предохранителями может произойти короткое замыкание. В таком случае рекомендуется проверить провода и заново подключить их. Провод заземления (PE) изолировать и просто положить рядом.

**Указание:** При необходимости в провод присоединения к сети может быть вмонтирован выключатель для включения и выключения сетевого тока. Для режима постоянного освещения это является условием (см. главу Режим постоянного освещения) ⑯.

## Эксплуатация ⑩, ⑪, ⑫

После монтажа можно вводить сенсорный светильник в эксплуатацию. Рядом со съемным сенсорным блоком находятся регуляторы для установки времени, сумеречного освещения и яркости. После задействования фиксатора ⑨ при помощи

шлицевой отвертки можно вынуть сенсорный блок для комфортной регулировки. При этом светильник переключается на постоянное освещение.

#### Продолжительность включения (регулировка времени) ⑩ (заводская установка: 5 сек.)



Время освещения может быть плавно установлено в диапазоне от 5 сек. до 15 мин.

Регулятор, установленный на + = минимальная продолжительность (5 сек.)

Регулятор, установленный на - = максимальная продолжительность (15 мин.)

При настройке зоны обнаружения рекомендуется установить мин. время -.

#### Установка сумеречного порога (порог срабатывания) ⑪ (Заводская настройка: режим дневного освещения 2000 лк)



Порог срабатывания сенсора может быть установлен плавно в диапазоне 2-2000 лк.

Регулятор, установленный на ☀ = режим дневного освещения ок. 2000 лк.

Регулятор, установленный на ☾ = режим сумеречного освещения ок. 2 лк.

При установке зоны обнаружения при дневном освещении регулятор рекомендуется устанавливать на ☀ (режим дневного освещения).

#### Установка программы ⑫ (Заводская настройка: программа 1)

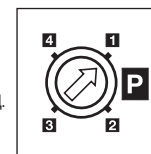

Следующие программы относятся только к СИД-ореолу и эффектной свету мощных СИД. Главное освещение при установленном значении сумеречного освещения при движении всегда включается и снова отключается по истечении установленного времени.

#### Программа ① + ②: комфортная программа СИД:

- СИД горят, начиная с установленного значения сумеречного освещения, всю ночь.

#### Программа ③: комфортная экономичная программа СИД\*:

- СИД горят, начиная с установленного значения сумеречного освещения, до середины ночи.
- Затем СИД включаются при движении.

#### Программа ④: Стандартная программа СИД:

- СИД включаются при движении.
- По истечении установленного времени СИД выключаются.



\* указание по комфортной экономичной программе СИД ③:

В сенсор не встроены часы, полночь определяется только по продолжительности темных периодов. Поэтому для безупречной работы важно, чтобы на сенсорный светильник в это время постоянно подавалось напряжение. Во время первой ночи (период измерения) СИД полностью активны. Значения сохраняются с защитой от отключения сетевого питания.

Мы рекомендуем не отключать в программе ③ от напряжения. Значения определяются в течение нескольких ночей, поэтому в возм. или предполагаемом случае ошибки следует наблюдать за светильником в течение нескольких ночей, изменяется ли время выключения СИД при приближении к полуночи.

## Регулировка зоны обнаружения ⑭

При необходимости можно ограничить зону обнаружения. Прилагаемые заслонки служат для того, чтобы закрывать любое количество сегментов линзы. Таким образом можно исключить ненужное включение светильника, вызванное например, проезжими

машинами или проходящими пешеходами, и целенаправленно контролировать участки, представляющие собой опасные зоны. Заслонки и закрывающие пленки можно отсоединить по перфорационным линиям. Затем они просто надеваются или наклеиваются на линзу.

## Режим постоянного освещения ⑮

Смонтировав в сетевой провод штепсельный выключатель, помимо функций включения и выключения света, в распоряжении имеются следующие функции:

### Режим работы сенсора

#### 1) Включить свет (если светильник ВЫКЛ):

Выключатель выключить и включить 1 раз.

Лампа светится в течение заданного времени.

#### 2) Выключить свет (если светильник ВКЛ):

Выключатель выключить и включить 1 раз.

Светильник выключается или переключается в сенсорный режим.

### Режим постоянного освещения

#### 1) Включение постоянного освещения:

Выключатель выключить и включить 2 раза. Светильник переключается в режим постоянного освещения на 4 часа (за линзой светится красный СИД). По истечении времени производится автоматическое переключение в сенсорный режим (красный СИД гаснет).

#### 2) Выключение постоянного освещения:

Выключатель выключить и включить 1 раз. Светильник выключается или переключается в сенсорный режим.

#### Примечание:

Множественное нажатие выключателя следует производить быстро одно за другим (в течение 0,5 – 1 сек.).

## Технические данные

Мощность:	Эффектное СИД-освещение и мощное СИД-освещение, ок. 1Вт только энергоэкономичная лампа с макс. Ø 48 мм / макс. 15 Вт Совет: Cool-White (6000 K). Таким образом СИД-освещение и главное освещение будут прекрасно гармонировать друг с другом.
Напряжение:	230 – 240 В, 50/60 Гц
Угол обнаружения:	360° с 90° углом открытия и защитой от подкрадывания
Радиус действия сенсора:	макс. 8 м вокруг
Время включения:	5 сек – 15 мин.
Сумеречное включение:	2 – 2000 лк
Установка программы:	4 практических программы (см. выше)
Постоянное освещение:	регулируемый (4 час.) Условие: переключатель в сетевом проводе
Температурный диапазон:	- 10° С до + 50° С
Вид защиты:	IP 44
Класс защиты:	II

## Эксплуатация/уход ⑯

Сенсорный светильник предназначен для автоматического включения света. Погодные условия могут влиять на работу сенсорного светильника. При сильных порывах ветра, метели, дожде, граде может произойти ошибочное включение, поскольку

сенсор не способен отличать резкое изменение температуры от источника тепла. Загрязнения на регистрирующей линзе можно удалять влажным сукном (не используя моющие средства). Для очистки СИД-ореола ⑤ можно извлечь микросенсорный блок ⑦.

## CE Заявление о соответствии

Продукт отвечает требованиям стандарта на низковольтное оборудование 06/95/EG, директивы EMV относительно электромагнитной совместимости 04/108/EG и директивы о применении материалов для производства электрических и электронных изделий, не содержащих вредных веществ 02/95/EG.

## Нарушения работы

Неполадка	Причина	Устранение
На сенсорном светильнике нет напряжения	<ul style="list-style-type: none"> <li>■ Неисправен предохранитель, светильник не включен, провод разорван</li> <li>■ Короткое замыкание</li> </ul>	<ul style="list-style-type: none"> <li>■ Заменить предохранитель, включить сетевой выключатель; проверить провод индикатором напряжения</li> <li>■ Проверить соединения</li> </ul>
Сенсорный светильник не включается	<ul style="list-style-type: none"> <li>■ При дневном, сумеречном режиме установлен на ночной режим</li> <li>■ Лампа накаливания неисправна</li> <li>■ Выключен сетевой выключатель</li> <li>■ Дефект предохранителя</li> <li>■ Неправильно установлена зона обнаружения</li> <li>■ Сработал внутренний электрический предохранитель (красный СИД быстро мигает)</li> <li>■ Клемма сетевого подключения установлена неправильно.</li> </ul>	<ul style="list-style-type: none"> <li>■ Произвести новую регулировку (регулятор ⑩)</li> <li>■ Заменить лампу накаливания</li> <li>■ Включить светильник</li> <li>■ Заменить предохранитель, при необходимости проверить соединение</li> <li>■ Произвести новую регулировку</li> <li>■ Выключить сенсорный светильник и через 5 сек. снова включить</li> <li>■ Плотно подключить клемму.</li> </ul>
Сенсорный светильник не выключается	<ul style="list-style-type: none"> <li>■ Имеется постоянное движение в зоне обнаружения</li> <li>■ Сенсорный блок не зафиксирован</li> </ul>	<ul style="list-style-type: none"> <li>■ Проверить участок и, при необходимости, вновь отрегулировать</li> <li>■ Зафиксировать сенсорный блок, слегка надавив</li> </ul>
СИД не выключается, как это требуется, прим. в полночь.	<ul style="list-style-type: none"> <li>■ Внешний источник света (например, от других датчиков движения или светильников) деактивирует сенсорный светильник</li> </ul>	<ul style="list-style-type: none"> <li>■ Заслонить сенсорный светильник от постороннего света. Наблюдать за сенсорным светильником в течение нескольких дней, ему необходимо некоторое время, чтобы снова установить правильное значение.</li> </ul>
СИД не полностью выключаются	<ul style="list-style-type: none"> <li>■ Выбрана комфортная программа</li> </ul>	<ul style="list-style-type: none"> <li>■ Установить переключатель режима на 4.</li> </ul>
Сенсорный светильник включается произвольно	<ul style="list-style-type: none"> <li>■ В зоне обнаружения происходит постоянное движение деревьев и кустов</li> <li>■ Включается в результате движения автомашин на дороге</li> <li>■ Резкий перепад температуры в результате изменения погоды (ветер, дождь, снег) или потока воздуха из вентиляционной щели, открытых окон</li> </ul>	<ul style="list-style-type: none"> <li>■ Изменить зону</li> <li>■ Изменить зону</li> <li>■ Изменить зону, место монтажа перенести на другое место</li> </ul>
Изменение радиуса действия сенсорного светильника	<ul style="list-style-type: none"> <li>■ Другие значения температуры окружающей среды</li> </ul>	<ul style="list-style-type: none"> <li>■ Изменить зону обнаружения с помощью заслонок</li> </ul>
Красный СИД быстро мигает	<ul style="list-style-type: none"> <li>■ Активирован внутренний предохранитель</li> </ul>	<ul style="list-style-type: none"> <li>■ Выключить сенсорный светильник и через 5 сек. снова включить</li> </ul>
СИД-ореол, несмотря на темноту, выкл.	<ul style="list-style-type: none"> <li>■ Выбрать программу 3 или 4</li> </ul>	<ul style="list-style-type: none"> <li>■ Изменить программу</li> </ul>

## Гарантийные обязательства

Данное изделие фирмы STEINEL было с особой тщательностью изготовлено и испытано на работоспособность и безопасность эксплуатации согласно действующим предписаниям, и прошло выборочный контроль качества. Фирма STEINEL гарантирует высокое качество и надежную работу изделия. Гарантийный срок эксплуатации составляет 36 месяцев со дня продажи изделия. Фирма обязуется устранить недостатки, которые возникли вследствие недоброкачества материала или в результате дефектов конструкции. Дефекты устраняются путем ремонта изделия либо заменой неисправных деталей по усмотрению фирмы. Гарантийный срок эксплуатации не распространяется на повреждение, возникшие в результате износа деталей, и на повреждения и недостатки, возникшие в результате ненадлежащей эксплуатации и ухода. Фирма не несет ответственности за повреждение предметов третьих лиц, вызванных эксплуатацией изделия.

Гарантия предоставляется только в том случае, если изделие в собранном и упакованном виде с кратким описанием неисправности было отправлено вместе с приложенным кассовым чеком или квитанцией (с датой продажи и печатью торгового предприятия), по адресу сервисной мастерской.

### Ремонтный сервис:

По истечении гарантийного срока или при наличии неполадок, исключающих гарантию, наше сервисное предприятие предлагает свои услуги. В таких случаях, просим отправлять изделие в упакованном виде в ближайшую сервисную мастерскую.

**36 месяцев**  
Гарантия