

Kabelverschraubung

ohne Reduzierdichteinsatz

8161/8-M20-1307 Art. Nr. 239180



- Zur sicheren Kabeleinführung im Ex e- und Ex i-Bereich
- Einsetzbar im Temperaturbereich von -60 ... +75 °C, Schutzart IP68
- Als Ex e- und Ex i-Ausführung erhältlich, Ex i-Ausführung durch blaue Hutmutter gekennzeichnet
- Klemmbereiche von 1 ... 48 mm Kabeldurchmesser
- Ausführungen mit Mehrfachdichteinsätzen

WebCode **8161B**



Die Kabel- und Leitungseinführungen der Reihen 8161/7 und 8161/8 von R. STAHL dienen zur sicheren Kabelzuführung in Ex e-Gehäuse. Sie eignen sich für Kabeldurchmesser von 1 ... 48 mm. Sie sind für Ex e- und Ex i-Stromkreise erhältlich, die Ex i-Ausführung ist durch eine blaue Hutmutter gekennzeichnet. In die Einführungen ist ein Verschlussstopfen für nicht benutzte Einführungen integrierbar.

Technische Daten

Explosionsschutz

Ex-Ausführung	Ex i
Einsatzbereich (Zonen)	1 2 21 22
IECEX Bescheinigung Gas	IECEX PTB 14.0011 X
IECEX Gasexplosionsschutz	Ex eb IIC Gb
IECEX Bescheinigung Staub	IECEX PTB 14.0011 X
IECEX Staubexplosionsschutz	Ex tb IIIC Db
ATEX Bescheinigung Gas	PTB 14 ATEX 1008 X
ATEX Gasexplosionsschutz	⊕ II 2 G Ex eb IIC Gb
ATEX Bescheinigung Staub	PTB 14 ATEX 1008 X
ATEX Staubexplosionsschutz	⊕ II 2 D Ex tb IIIC Db
EAC Bescheinigung	TS RU S-DE.AA71.B.00083
EAC Gasexplosionsschutz	⊕ 1 Ex e II Gb X
EAC Staubexplosionsschutz	⊕ Ex tb IIIC Db X
Bescheinigungen	ATEX (PTB), Brasilien (ULB), EAC (LPE), IECEX (PTB), Korea (KGS)

Umgebungsbedingungen

Umgebungstemperatur	-40 °C ... +75 °C
Verwendung in Höhe	< 2000 m

Mechanische Daten

Schutzart (IP)	IP66
Schutzart Hinweis	IP68 bei 5 bar 30 min. (IP-Schutz nach IEC/EN 60529)
Dichtungsmaterial	EPDM Profildichtung
Material Dichtring	EPDM
Werkstoff	Polyamid

Kabelverschraubung

ohne Reduzierdichteinsatz

8161/8-M20-1307 Art. Nr. 239180

Mechanische Daten

Werkstoff 2	glasfaserverstärkt
Silikonfrei	Ja
Selbstverlöschend	Ja
Flammwidrig	Ja
Halogenfrei	Ja
Oberflächenwiderstand	$\leq 10^{13} \Omega$
Klemmbereich	7 – 13 mm
Klemmbereich max.	13 mm
Klemmbereich min.	7 mm
Armierungsart	unarmierte Kabelarten
Abmessung L	36 ... 43 mm
Abmessung d1	27 mm
Abmessung d2	13,3 mm
Abmessung d4	13,3 mm
Eckmaß	27 mm
Schlüsselweite	24 mm
Gewindegröße	M20
Gewindelänge	10 mm
Gewindesteigung	1,5 mm
Schlagfestigkeit (IEC 60079)	7 J
Schlagfestigkeit	7 J
Farbe	blau
Losgröße	50
Gewicht	0,013 kg
Gewicht	0,03 lb

Maßzeichnung (alle Maße in mm [Zoll]) – Änderungen vorbehalten

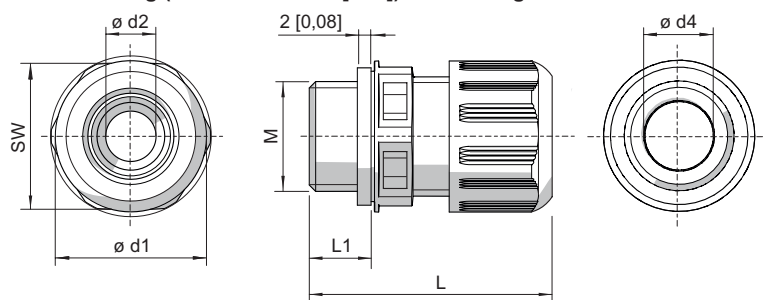

M = Gewindegröße
 SW = Schlüsselweite
 L1 = Gewindelänge
 L = Abmessung L

Kabel- und Leitungseinführungen ohne Knickschutz

Gewindegröße	Abmessung L	Abmessung L (mit langem Gewinde)	Gewindelänge	Gewindelänge (langes Gewinde)	Klemmbereich	Klemmbereich + Reduzierdichteinsatz	Abmessung d1	Abmessung d2	Abmessung d4	
M12	16,00 mm	29 ... 34 mm	35 ... 40 mm	9,000 mm	15,000 mm	3.00 - 6.00 mm	1.00 - 6.00 mm	18 mm	7,3 mm	6,3 mm

Installationsmaterial und Zubehör

Kabelverschraubung

ohne Reduzierdichteinsatz

8161/8-M20-1307 Art. Nr. 239180



M16	20,00 mm	31 ... 37 mm	37 ... 43 mm	9,000 mm	15,000 mm	5.00 - 9.00 mm	2.00 - 9.00 mm	22 mm	10,3 mm	9,3 mm
M20	24,00 mm	36 ... 43 mm	41 ... 48 mm	10,000 mm	15,000 mm	7.00 - 13.00 mm	4.00 - 13.00 mm	27 mm	13,3 mm	13,3 mm
M25	29,00 mm	38 ... 46 mm	43 ... 51 mm	10,000 mm	15,000 mm	10.00 - 17.00 mm	7.00 - 17.00 mm	32 mm	17,3 mm	17,3 mm
M32	36,00 mm	42 ... 50 mm	45 ... 53 mm	12,000 mm	15,000 mm	13.00 - 21.00 mm	9.00 - 21.00 mm	40 mm	21,3 mm	21,3 mm
M40	46,00 mm	52 ... 65 mm	58 ... 71 mm	12,000 mm	18,000 mm	17.00 - 28.00 mm	12.00 - 28.00 mm	51 mm	28,3 mm	30 mm
M50	55,00 mm	59 ... 72 mm	63 ... 76 mm	14,000 mm	18,000 mm	23.00 - 35.00 mm	16.00 - 35.00 mm	61 mm	35,3 mm	40 mm
M63	68,00 mm	64 ... 78 mm	67 ... 81 mm	15,000 mm	18,000 mm	34.00 - 48.00 mm	28.00 - 48.00 mm	75 mm	48,3 mm	53 mm

Installationsmaterial und Zubehör

Kabelverschraubung

ohne Reduzierdichteinsatz

8161/8-M20-1307 Art. Nr. 239180



Zubehör

Gegenmutter, Kunststoff (-40 ... +75 °C)

Zum Befestigen der Leitungseinführungen in Durchgangsbohrungen

Art. Nr.



Material: Polyamid Losgröße: 100
Gewindegröße: M20

239462

Gegenmutter, Messing vernickelt (-60 ... +75 °C)

Zum Befestigen der Leitungseinführungen in Durchgangsbohrungen

Art. Nr.



Material: Messing vernickelt Losgröße: 100
Gewindegröße: M20

241520

Reduzierdichteinsatz (Standard), EPDM (-40 ... +75 °C)

Für Kabel- und Leitungseinführungen

Art. Nr.

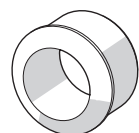

Anschlussgewinde: M20 x 1,5 Losgröße: 50
Klemmbereich: 4 – 8 mm

239446

Reduzierdichteinsatz, Silikon (-60 ... +75 °C)

Für Tieftemperatur

Art. Nr.

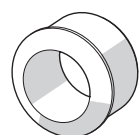

Anschlussgewinde: M20 x 1,5 Losgröße: 50
Klemmbereich: 4 – 8 mm

239454

Spezialschlüssel

Zum Festziehen der Kabel- und Leitungseinführungen bzw. der Hutmuttern

Art. Nr.

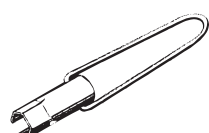

Gewindegröße: M20 Verpackungseinheit: 1

114208

Stopfen (-60 ... +75 °C)

Zum Verschließen nicht benutzter Kabel- und Leitungseinführungen

Art. Nr.

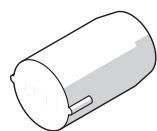

Gewindegröße ohne Reduzierdichteinsatz: M16 Losgröße: 50
Gewindegröße mit Reduzierdichteinsatz: M20
Durchmesser: 8 mm
Werkstoff: Polyamid

240048

Gewindegröße ohne Reduzierdichteinsatz: M20 Losgröße: 50
Gewindegröße mit Reduzierdichteinsatz: M25
Durchmesser: 12 mm
Werkstoff: Polyamid

240049

Ersatzteile

Flachdichtung (Standard), EPDM (-40 ... +75 °C)

Ersatzdichtungen für Kabel- und Leitungseinführungen

Art. Nr.

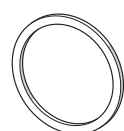

Für Kabel- und Leitungseinführungen 8161/-M20-13 Losgröße: 100
Anschlussgewinde: M20

222371

Für Kabel- und Leitungseinführungen 8161/-M20-13 Losgröße: 50
Anschlussgewinde: M20

222364

Installationsmaterial und Zubehör

Kabelverschraubung

ohne Reduzierdichteinsatz

8161/8-M20-1307 Art. Nr. 239180



Flachdichtung Silikon (-60 ... +75°C)

Ersatzdichtungen für Tieftemperatur

Art. Nr.

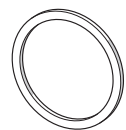

Für Kabel- und Leitungseinführungen 8161/8-M20-13
Anschlussgewinde: M20

Losgröße: 100

240249

Änderungen der technischen Daten, Maße, Gewichte, Konstruktionen und der Liefermöglichkeiten bleiben vorbehalten. Die Abbildungen sind unverbindlich.