



● steinel



 professional

RS PRO DL 150 SC
RS PRO DL 200 SC

DE

GB

FR

NL

IT

ES

PT

SE

DK

FI

NO

GR

TR

HU

CZ

SK

PL

RO

SI

HR

EE

LT

LV

BG

CN

RU

Inhalt

1.	Zu diesem Dokument	3
2.	Allgemeine Sicherheitshinweise	3
3.	Gerätebeschreibung	4
4.	Elektrischer Anschluss.....	9
5.	Montage	10
6.	Funktion.....	17
7.	Wartung und Pflege.....	20
8.	Entsorgung.....	21
9.	Konformitätserklärung.....	21
10.	Herstellergarantie.....	22
11.	Technische Daten	24
12.	Störungsbehebung.....	26

1. Zu diesem Dokument

Urheberrechtlich geschützt. Nachdruck, auch auszugsweise, nur mit unserer Genehmigung.

Änderungen, die dem technischen Fortschritt dienen, vorbehalten.



Warnung vor Gefahren!



Warnung vor Gefahren durch Strom!



Leuchte nicht mit Dämmstoff abdecken!

2. Allgemeine Sicherheitshinweise



Gefahr durch Nichtbeachtung der Gebrauchsanleitung!

Diese Anleitung enthält wichtige Informationen für den sicheren Umgang mit dem Gerät. Auf mögliche Gefahren wird besonders hingewiesen. Die Nichtbeachtung kann zu Tod oder schweren Verletzungen führen.

- Anleitung sorgfältig lesen.
- Sicherheitshinweise befolgen.
- Zugänglich aufbewahren.
- Der Umgang mit elektrischem Strom kann zu gefährlichen Situationen führen. Die Berührung von stromführenden Teilen kann zu elektrischem Schock, Verbrennungen oder Tod führen.
- Die Arbeit an der Netzspannung ist nur durch qualifiziertes Fachpersonal zulässig.
- Landesübliche Installationsvorschriften und Anschlussbedingungen sind zu beachten (z. B. DE: VDE 0100, AT: ÖVE-ÖNORM E8001-1, CH: SEV 1000).
- Nur Original-Ersatzteile verwenden.
- Die äußere, flexible Leitung oder Kordel dieser Leuchte kann nicht ausgetauscht werden.
- Im Falle der Beschädigung des Kabels muss die Leuchte zerstört werden.
- Kabel 60227 IEC52; 2x0,75 mm².

3. Gerätebeschreibung

Bestimmungsgemäßer Gebrauch - DL 150/200 SC

- Sensor-LED-Leuchte mit aktivem Bewegungsmelder.
- Unterputzmontage.
- Nur für Innenanwendungen.

DL 150/200 SC Funktionsprinzip

- Der HF-/Radar-Bewegungsmelder strahlt hochfrequente elektromagnetische Wellen (5,8 GHz) ab und erfasst das durch Gegenstände reflektierte Echo.
- Das durch Bewegung veränderte Echo der Körper wird elektronisch umgesetzt und schaltet die Leuchte automatisch ein.
- Eine Bewegungserfassung ist auch durch dünne Wände, Türen und Glasscheiben möglich.
- Bewegungserfassung auch kleinster Bewegungen möglich.
- Keine Fehlschaltungen durch Wärmequellen und Temperaturschwankungen.
- Der Erfassungsbereich des Sensors lässt sich über die Reichweiteneinstellung per Weboberfläche und App exakt eingrenzen.

Hinweis:

Die Hochfrequenzleistung des HF-Sensors beträgt ca. 1 mW - das ist nur ein 1000stel der Sendeleistung eines Handys oder einer Mikrowelle.

Lieferumfang

3.1

1x

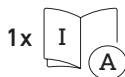
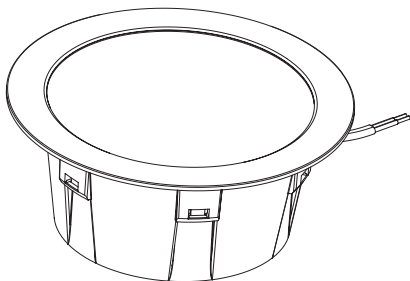

1x

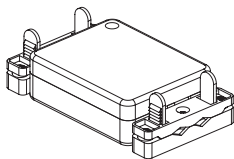

3x



3x



- 1 LED-Leuchte
- 1 Anschlussdose
- 3 Montagefedern
- 3 Anschlussklemmen
- 1 Sicherheitsdatenblatt (A)
- 1 Quick-Start-Guide (B)

Produktmaße

3.2

RS PRO DL 150 SC

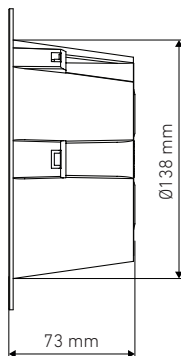
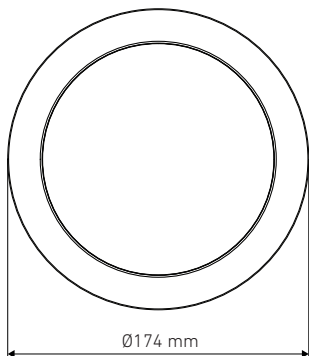

RS PRO DL 200 SC

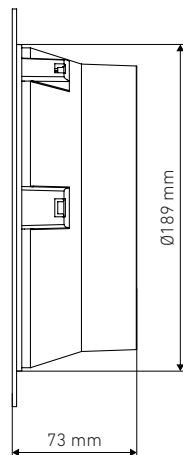
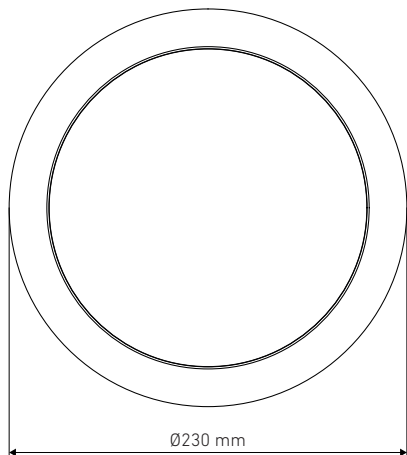

Geräteübersicht

3.3

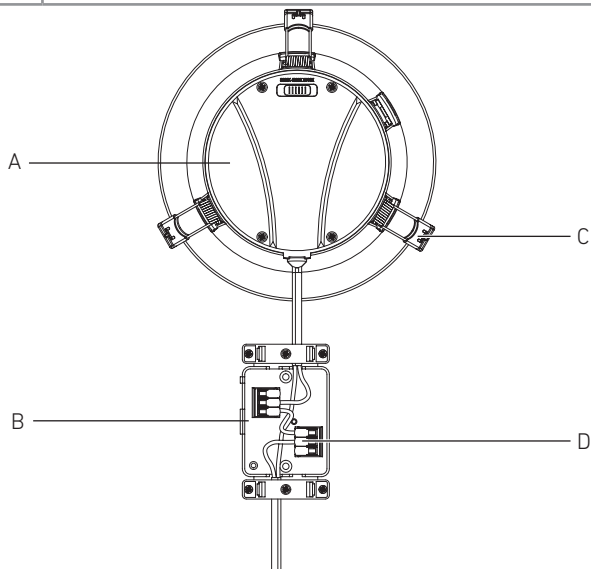

- A... Leuchte
B... Anschlusskasten
C... Montagefedern
D... Anschlussklemmen

Lichtverteilungskurve

3.4

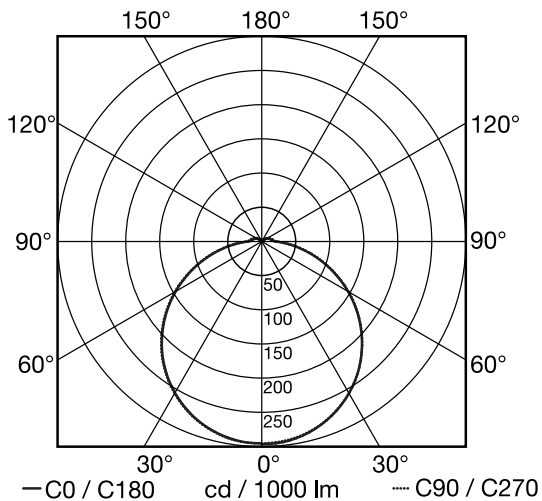

4. Elektrischer Anschluss

Schaltplan

4.1

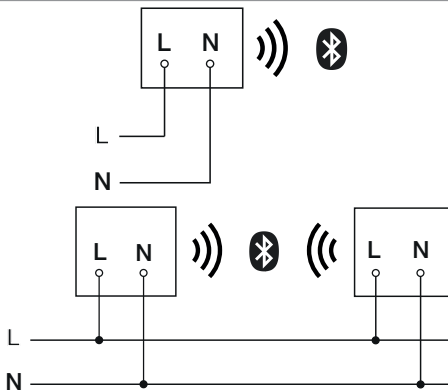

Die Netzzuleitung besteht aus einem 2-adrigen Kabel:

L = Phase (meistens schwarz, braun oder grau)

N = Neutralleiter (meistens blau)

Die Leuchte kann auch nach einem Netzschalter an das Stromnetz angeschlossen werden, wenn sichergestellt ist, dass der Netzschalter ständig eingeschaltet ist.

Das Leuchtmittel dieser Leuchte kann nicht ersetzt werden. Falls das Leuchtmittel ersetzt werden muss (z. B. am Ende ihrer Lebensdauer), ist die komplette Leuchte zu ersetzen.

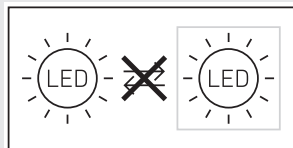

5. Montage



Gefahr durch elektrischen Strom!

Die Berührung von stromführenden Teilen kann zu elektrischem Schlag, Verbrennungen oder Tod führen

- Strom abschalten und Spannungszufuhr unterbrechen.
- Spannungsfreiheit mit Spannungsprüfer kontrollieren.
- Sicherstellen, dass die Spannungszufuhr unterbrochen bleibt.

Gefahr von Sachschäden!

Ein Vertauschen der Anschlussleitungen kann zu Kurzschluss führen.

- Anschlussleitungen identifizieren.
- Anschlussleitungen korrekt verbinden.

Montagevorbereitung

- Alle Bauteile auf Beschädigung prüfen. Bei Schäden das Produkt nicht in Betrieb nehmen.
- Geeigneten Montageort auswählen.
 - Unter Berücksichtigung der Reichweite.
 - Unter Berücksichtigung der Bewegungserfassung.
 - Erschütterungsfrei.
 - Erfassungsbereich frei von Hindernissen.
 - Nicht in explosionsgefährdeten Bereichen.
 - Nicht auf leicht entflammaren Oberflächen.
 - Nicht aus kurzer Entfernung in die Lichtquelle blicken (< 30 cm).
 - Mindestens 50 cm von anderen LED-Leuchten entfernt platzieren.
 - Leuchte nicht mit Dämmstoff abdecken!

Reichweite, Unterputzmontage

5.1

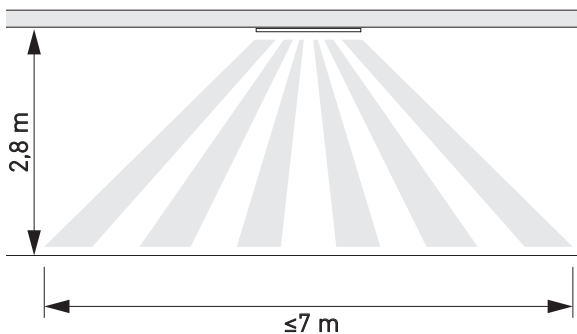

Bewegungserfassung seitlich zur Gehrichtung - Unterputzmontage

5.2

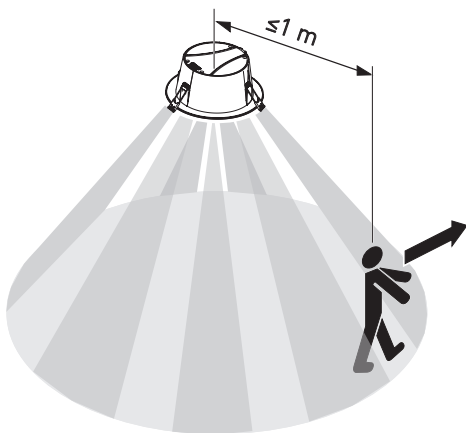

5.3



Montageschritte

5.4

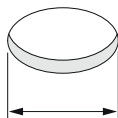
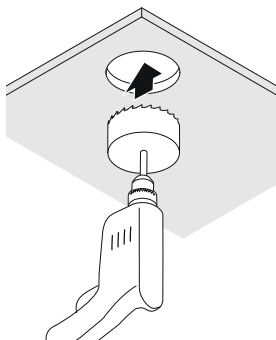

DL 150: \varnothing 140-155 mm
DL 200: \varnothing 190-210 mm

- Prüfen, dass die Spannungszufuhr abgeschaltet ist.
- Loch bohren.

5.5

Spring clips usage:

Ceiling thickness more than 10 mm
2 spring clips

Ceiling thickness up to 10 mm
3 spring clips

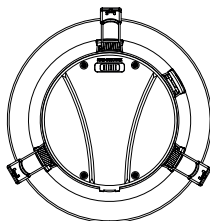
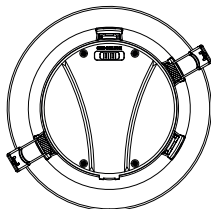

- Festlegen wie viele Montagefedern verwendet werden.

Warnung: Es ist nicht möglich die Montagefeder nach erfolgter Montage wieder zu entfernen.

5.6

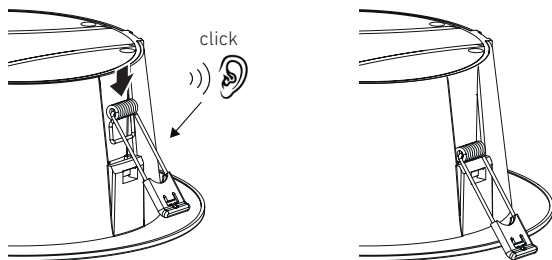

- Montagefeder in die richtige Position schieben.

5.7

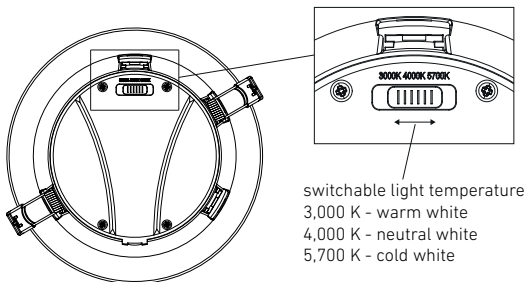

- Bewegen Sie den Schalter in die Position mit der entsprechenden Farbtemperatur.

5.8

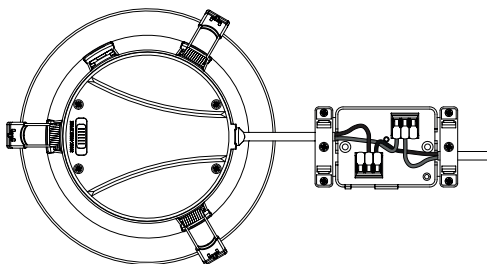

- Netzzuleitung laut Schaltplan anschließen.
→ "4. Elektrischer Anschluss"

5.9

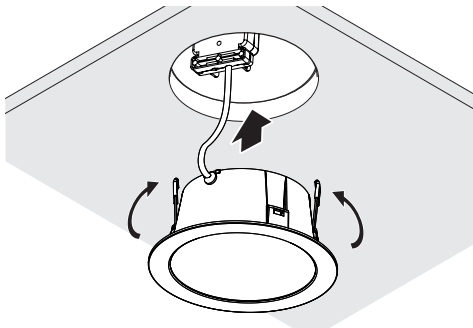

- Leuchte in Decke montieren.

5.10

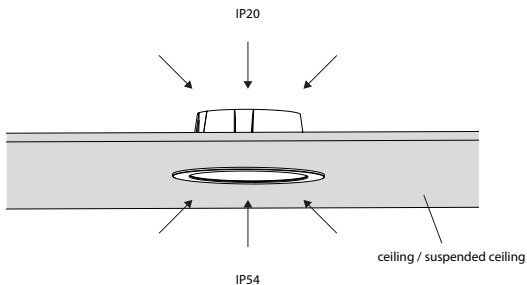

IP20 - Seite innerhalb der Decke

IP54 - Seite innerhalb des Raums



Leuchte nicht mit Dämmstoff abdecken!

5.11

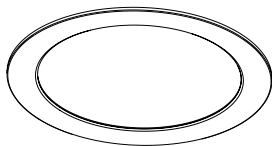

- Stromversorgung einschalten.
- Einstellungen per App vornehmen.

→ "6. Funktion"

6. Funktion

Die Einstellung der Funktionen erfolgt über die Steinel Connect App.

Steinel Connect App

Für die Konfiguration der Leuchte mit Smartphone oder Tablet muss die STEINEL Connect App aus Ihrem AppStore heruntergeladen werden. Es ist ein bluetoothfähiges Smartphone oder Tablet erforderlich.

Android



iOS



Funktionen, die durch die Steinel Connect App einstellbar sind:

- Zeiteinstellung.
- Reichweiteneinstellung.
- Dämmerungseinstellung.
- Grundlichtfunktion.
- Hauptlicht- / Grundlichtlevel einstellbar.
- Erweiterte Reichweiteneinstellung.
- Gruppenvernetzung.
- Dämmerungseinstellung durch Teach-In.

Hinweis:

Es muss ein Mindestabstand von 3 m zum WLAN-Router und zu den Access Points eingehalten werden, um Fehlfunktionen auszuschließen.

Werkseinstellungen (Auslieferungszustand)

Reichweite:	max.
Zeiteinstellung Hauptlicht:	10 sek.
Zeiteinstellung Grundlicht:	1 min.
Dämmerungseinstellung:	2.000 Lux
Grundlicht Dimmlevel:	50 %

Start-Up/Spannungsunterbrechung

Beim Trennen der Netzspannung werden die Einstellungen sowie der aktuelle Betriebszustand der LED-Leuchte gespeichert. Liegt die Netzspannung wieder an, werden diese wiederhergestellt.

Reichweiteneinstellung (Empfindlichkeit)

Mit dem Begriff Reichweite ist der etwa kreisförmige Durchmesser auf dem Boden gemeint, der sich bei Montage der Leuchte in 2,8 m Höhe als Erfassungsbereich ergibt.

- Einstellung auf maximal = max. Reichweite (3,5 m)
- Einstellung auf minimal = min. Reichweite (1 m)

Zeiteinstellung

Die Zeit (Ausschaltverzögerung) kann stufenlos von ca. 5 Sekunden bis max. 60 Minuten eingestellt werden. Jede erfasste Bewegung schaltet die Leuchte erneut ein.

Hinweis:

Nach jedem Abschalten des Geräts ist für eine Dauer von ca. 1 Sekunde keine erneute Bewegungserfassung möglich. Anschließend kann das Gerät bei Bewegung wieder Licht schalten.

Bei der Justierung des Erfassungsbereiches und für den Funktionstest wird empfohlen, die kürzeste Zeit einzustellen.

Dämmerungseinstellung

Die Ansprechhelligkeit (Dämmerung) kann stufenlos von ca. 2 bis 2000 Lux variieren.

☀ = Tageslichtbetrieb (helligkeitsunabhängig)

☾ = Dämmerungsbetrieb (ca. 2 Lux)

Bei der Einstellung des Erfassungsbereiches und für den Funktionstest bei Tageslicht muss der Einstellregler auf ☀ stehen.

Grundlicht

Die Helligkeit des Grundlichts kann zwischen 1 % und 50 % eingestellt werden.

Die Dauer des Grundlichts kann stufenlos zwischen 10 Minuten und 30 Minuten oder die ganze Nacht eingestellt werden.

Hauptlicht

Die Helligkeit des Hauptlichts kann zwischen 50 % und 100 % eingestellt werden.

Gruppierung

Es gibt die Möglichkeit, das Gerät als Einzeleuchte zu betreiben oder mehrere Leuchten über eine Funkkommunikation in Gruppen zusammenzuschalten.

Alle Leuchten, die einer Gruppe zugeordnet sind, agieren nach den in der Steinel Connect App eingestellten Gruppenparametern.

Die Reichweite kann für alle Gruppenteilnehmer individuell eingestellt werden.

Fade Time

Mit der Fade Time lässt sich die Dimmkurve beim Ein- und Ausschalten einstellen (1s - 3s).

Nachbarfunktion

Über die Steinel Connect App kann die Nachbarfunktion aktiviert bzw. deaktiviert werden.

Dabei werden die Nachbargruppen der aktiven Leuchtengruppe zugeordnet. Die Gruppe hört auf Einschaltsignale der zugeordneten Nachbargruppe und schaltet entsprechend der Einstellungen in das Hauptlicht oder in das Grundlicht.

7. Wartung und Pflege

Das Gerät ist wartungsfrei.



Gefahr durch elektrischen Strom!

Der Kontakt von Wasser mit stromführenden Teilen kann zu elektrischem Schock, Verbrennungen oder Tod führen.

- Gerät nur im trockenen Zustand reinigen.

Gefahr von Sachschäden!

Durch falsche Reinigungsmittel kann das Gerät beschädigt werden.

- Gerät mit einem leicht angefeuchteten Tuch ohne Reinigungsmittel reinigen.

Wichtig: Das Betriebsgerät ist nicht austauschbar.

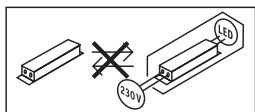

8. Entsorgung

Elektrogeräte, Zubehör und Verpackungen müssen einer umweltgerechten Wiederverwertung zugeführt werden.



Werfen Sie Elektrogeräte nicht in den Hausmüll!

Nur für EU-Länder:

Gemäß der geltenden Europäischen Richtlinie über Elektro- und Elektronik-Altgeräte und ihrer Umsetzung in nationales Recht müssen nicht mehr gebrauchsfähige Elektrogeräte getrennt gesammelt und einer umweltgerechten Wiederverwertung zugeführt werden.

9. Konformitätserklärung

Hiermit erklärt die STEINEL Vertrieb GmbH, dass der Funkanlagentyp RS PRO DL 150 SC und RS PRO DL 200 SC der Richtlinie 2014/53/EU entspricht.

Der vollständige Text der EU-Konformitätserklärung ist unter der folgenden Internetadresse verfügbar: www.steinell.de

10. Herstellergarantie

Herstellergarantie der STEINEL GmbH, Dieselstraße 80-84,
33442 Herzebrock-Clarholz.

Alle STEINEL-Produkte erfüllen höchste Qualitätsansprüche. Aus diesem Grund leisten wir als Hersteller Ihnen als Kunde gerne eine Garantie gemäß den nachstehenden Bedingungen:

Die Garantie umfasst die Freiheit von Mängeln, die nachweislich auf einem Material- oder Herstellungsfehler beruhen und uns unverzüglich nach Feststellung und innerhalb der Garantiezeit gemeldet werden. Die Garantie erstreckt sich auf sämtliche STEINEL Professional-Produkte, die in Deutschland gekauft und verwendet werden.

Unsere Garantieleistungen für Verbraucher

Die nachstehenden Regelungen gelten für Verbraucher. Verbraucher ist jede natürliche Person ist, die bei Abschluss des Kaufes weder in Ausübung ihrer gewerblichen noch ihrer selbständigen beruflichen Tätigkeit handelt.

Sie haben die Wahl, ob wir die Garantieleistung durch kostenlose Reparatur, kostenlosen Austausch (ggf. durch ein gleich- oder höherwertiges Nachfolgemodell) oder Erstellung einer Gutschrift leisten.

Die Garantiezeit für Ihr erworbenes STEINEL Professional- Produkt beträgt bei Sensoren, Strahlern, Außen- und Innenleuchten **5 Jahre** jeweils ab Kaufdatum des Produkts.

Wir tragen die Transportkosten, jedoch nicht die Transportrisiken der Rücksendung.

Unsere Garantieleistungen für Unternehmer

Die nachstehenden Regelungen gelten für Unternehmer. Unternehmer ist eine natürliche oder juristische Person oder eine rechtsfähige Personengesellschaft ist, die bei Abschluss des Kaufes in Ausübung ihrer gewerblichen oder selbständigen beruflichen Tätigkeit handelt.

Wir haben die Wahl, ob wir die Garantieleistung durch kostenlose Behebung der Mängel, kostenlosen Austausch (ggf. durch eine gleich- oder höherwertiges Nachfolgemodell) oder Erstellung einer Gutschrift leisten.

Die Garantiezeit für Ihr erworbenes STEINEL Professional- Produkt beträgt bei Sensoren, Strahlern, Außen- und Innenleuchten **5 Jahre** jeweils ab Kaufdatum des Produkts.

Im Rahmen der Garantieleistung tragen wir nicht Ihre zum Zwecke der Nacher-

füllung erforderlichen Aufwendungen und nicht Ihre Aufwendungen für den Ausbau des mangelhaften Produkts und den Einbau eines Austauschprodukts.

Gesetzliche Mängelrechte, Unentgeltlichkeit

Die hier beschriebenen Leistungen gelten zusätzlich zu den gesetzlichen Gewährleistungsansprüchen – einschließlich besonderer Schutzbestimmungen für Verbraucher – und beschränken oder ersetzen diese nicht. Die Inanspruchnahme Ihrer gesetzlichen Rechte bei Mängeln ist unentgeltlich.

Ausnahmen von der Garantie

Ausdrücklich ausgenommen von dieser Garantie sind alle auswechselbaren Leuchtmittel.

Darüber hinaus ist die Garantie ausgeschlossen:

- bei einem gebrauchsbedingten oder sonstigen natürlichen Ver- schleiß von Produktteilen oder Mängeln am STEINEL Professional-Produkt, die auf gebrauchsbedingtem oder sonstigem natürlichem Verschleiß zurückzuführen sind,
- bei nicht bestimmungs- oder unsachgemäßem Gebrauch des Produkts oder missachtung der Bedienungshinweise,
- wenn An- und Umbauten bzw. sonstige Modifikationen an dem Produkt eigenmächtig vorgenommen wurden oder Mängel auf die Verwendung von Zubehör-, Ergänzungs- oder Ersatzteilen zurückzuführen sind, die keine STEINEL-Originalteile sind,
- wenn Wartung und Pflege der Produkte nicht entsprechend der Bedienungsanleitung erfolgt sind,
- wenn Anbau- und Installation nicht gemäß den Installationsvorschriften von STEINEL ausgeführt wurden,
- bei Transportschäden oder -verlusten.

Geltung deutschen Rechts

Es gilt deutsches Recht unter Ausschluss des Übereinkommens der Vereinten Nationen über Verträge über den internationalen Warenkauf (CISG).

Geltendmachung

Wenn Sie die Garantie in Anspruch nehmen wollen, senden Sie Ihr Produkt bitte vollständig mit dem Original-Kaufbeleg, der die Angabe des Kaufdatums und der Produktbezeichnung enthalten muss, an Ihren Händler oder direkt an uns, die STEINEL GmbH - Reklamationsabteilung-, Dieselstraße 80-84, 33442 Herzebrock-Clarholz (AT: STEINEL Austria GmbH – Hirschstettnerstraße 19/G/1/1, AT-1220 Wien, CH: PUAG AG, Oberebenestrasse 51, CH-5620 Bremgarten).

Wir empfehlen Ihnen daher, Ihren Kaufbeleg bis zum Ablauf der Garantiezeit sorgfältig aufzubewahren.

11. Technische Daten

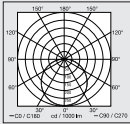
- Abmessungen ($\emptyset \times D$): RS PRO DL 150 SC: Ø174 x 73 mm
RS PRO DL 200 SC: Ø234 x 73 mm
- Netzanschluss: 220 - 240 V, 50/60 Hz
- Leistungsaufnahme (P_{on}):
RS PRO DL 150 SC (3.000/4.000/5.700 K): 10,8 W
RS PRO DL 200 SC (3.000/4.000/5.700 K): 17,3 W
- Leistungsfaktor: RS PRO DL 150 SC: 0,93
RS PRO DL 200 SC: 0,96
- Eingangsstrom: RS PRO DL 150 SC: 50 mA
RS PRO DL 200 SC: 76 mA
- Standby Netzwerk (P_{net}): 0,46 W
- Standby Sensor (P_{sb}): 0,46 W
- Lichtstrom (360°):
RS PRO DL 150 SC (3.000/4.000/5.700 K): 1.109/1.177/1.137 lm
RS PRO DL 200 SC (3.000/4.000/5.700 K): 1.996/2.170/2.088 lm
- Effizienz:
RS PRO DL 150 SC (3.000/4.000/5.700 K): 102,7/109,0/105,3 lm/W
RS PRO DL 200 SC (3.000/4.000/5.700 K): 115,4/125,4/120,7 lm/W
- Farbtemperatur: 3.000/4.000/5.700 K (einstellbar)
- Farbwiedergabeindex: $R_a = 82$
- Mittlere Bemessungslebensdauer: L70B50 bei 25°C: > 60 000 h
- Farbkonsistenz SDCM: Anfangswert: 6
- Lichtstärkeverteilung: 
- Erfassungswinkel: 360°
- Sendeleistung ca.: 1 mW
- Reichweite: max. Ø 7 m

- Zeiteinstellung: 5 s - 60 min
- Dämmerungseinstellung: 2 - 2000 Lux
- Schutzart (IP) IP20
- Schutzart (IP) Seite innerhalb des Raums: IP54
- Schutzklasse: II
- Umgebungstemperatur: -20 bis +40°C
- Energieeffizienzklasse: Dieses Produkt enthält eine Lichtquelle der Energieeffizienzklasse "E"

12. Störungsbehebung

Gerät ohne Spannung.

- Sicherung nicht eingeschaltet oder defekt.
 - Sicherung einschalten.
 - Defekte Sicherung austauschen.
- Leitung unterbrochen.
 - Leitung mit Spannungsprüfer überprüfen.
- Kurzschluss in der Netzzuleitung.
 - Anschlüsse überprüfen.
- Eventuell vorhandener Netzschalter aus
 - Netzschalter einschalten.

Gerät schaltet nicht ein.

- Dämmerungseinstellung falsch gewählt.
 - Dämmerungseinstellung neu einstellen.
- Netzschalter AUS.
 - Netzschalter einstellen.
- Sicherung nicht eingeschaltet oder defekt.
 - Sicherung einschalten.
 - Defekte Sicherung austauschen.
- Schnelle Bewegungen werden zur Störungsminimierung unterdrückt oder Erfassungsbereich zu klein oder nicht korrekt.
 - Erfassungsbereich kontrollieren und justieren.
- Lichtquelle defekt.
 - Die Lichtquelle ist nicht wechselbar. Gerät komplett ersetzen.

Gerät schaltet nicht aus.

- Dauernde Bewegung im Erfassungsbereich.
 - Bereich kontrollieren.
 - Bei Bedarf den Erfassungsbereich einschränken oder verändern.

Gerät schaltet unerwünscht ein.

- Unterputzmontage in einer Weise, die nicht für die zuverlässige Bewegungserkennung geeignet ist.
 - Unterputzmontage korrekt ausführen.
- Bewegung lag vor, wurde jedoch vom Beobachter nicht erkannt (Bewegung hinter Wand, Bewegung eines kleinen Objektes in unmittelbarer Lampennähe etc.).
 - Bereich kontrollieren.
 - Bei Bedarf den Erfassungsbereich einschränken oder verändern.

Index

1.	About this document	28
2.	General safety precautions	28
3.	System description	29
4.	Electrical connection.....	34
5.	Installation	35
6.	Function.....	42
7.	Maintenance and care.....	45
8.	Disposal.....	46
9.	Declaration of Conformity	46
10.	Manufacturer's warranty.....	47
11.	Technical specifications.....	49
12.	Troubleshooting	51

1. About this document

Under copyright. Reproduction either in whole or in part only with our consent.

Subject to change in the interest of technical progress.



Hazard warning!



Warning of hazards from electricity!



Do not cover the luminaire with thermal insulation materials!

2. General safety precautions



Failure to observe these operating instructions presents hazards!

These instructions contain important information on the safe use of this product. Particular attention is drawn to potential hazards. Failure to observe this information may lead to death or serious injuries.

- Read instructions carefully.
- Follow safety advice.
- Keep instructions within easy reach.
- Working with electrical current may produce hazardous situations. Touching live parts can result in electrical shock, burns or death.
- Work on mains voltage must only be performed by qualified, skilled personnel.
- National wiring regulations and electrical operating conditions must be observed (e.g. DE: VDE 0100, AT: ÖVE-ÖNORM E8001-1, CH: SEV 1000).
- Only use genuine replacement parts.
- The external flexible cable or cord of this luminaire cannot be replaced.
- If the cord is damaged, the luminaire shall be destroyed.
- Supply cord 60227 IEC52; 2x0.75mm².

3. System description

Proper use - DL 150/200 SC

- Sensor-switched LED luminaire with active motion detector.
- Recessed mounting.
- Indoor use only.

DL 150/200 SC operating principle

- The HF/radar motion detector emits high-frequency electromagnetic waves (5.8 GHz) and detects the echo reflected by objects.
- The echo changed by movement of the body is converted electronically and switches the luminaire ON automatically.
- Movement can also be detected through thin walls, doors and panes of glass.
- Even the tiniest of movements can be detected.
- No inadvertent triggering by heat sources or temperature fluctuations.
- The sensor's detection zone can be precisely limited by using the reach setting capability on the web interface and via app.

Note:

The high-frequency output of the HF sensor is approx. 1 mW – that's 1000 times less than the transmission power of a mobile phone or the output of a microwave.

Package contents

3.1

1x

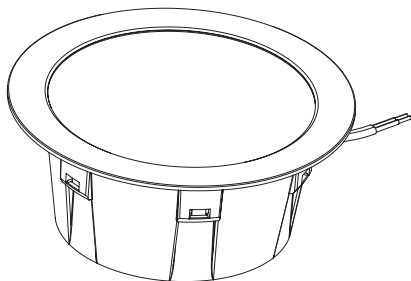

1x

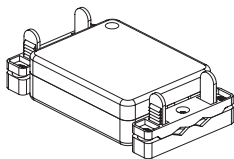

3x



3x



- 1 LED luminaire
- 1 junction box
- 3 mounting springs
- 3 connection clamps
- 1 safety data sheet (A)
- 1 Quick start guide (B)

3.2

RS PRO DL 150 SC

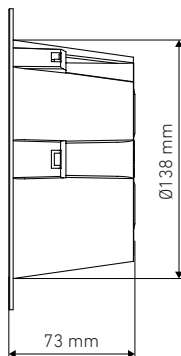
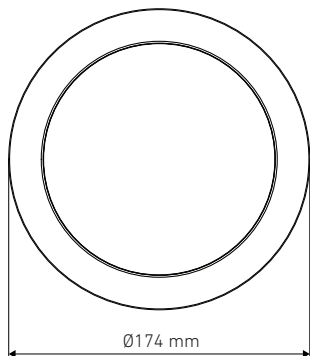

RS PRO DL 200 SC

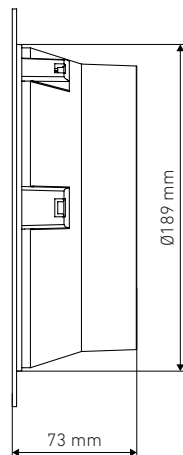
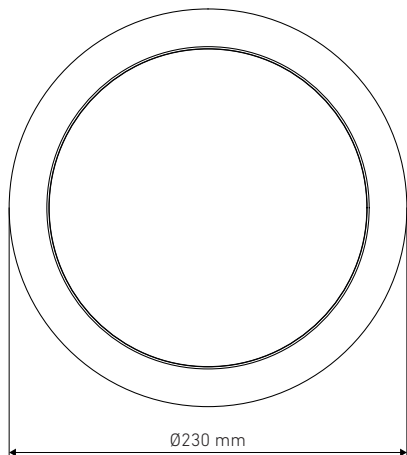

Product components

3.3

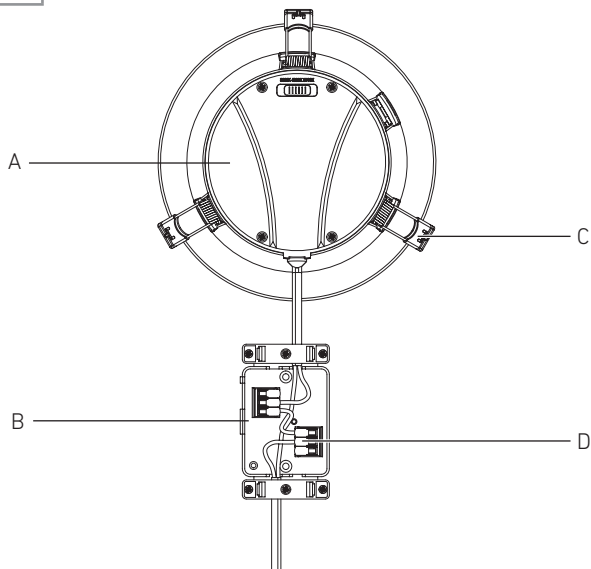

- A... Luminaire
- B... Junction box
- C... Mounting springs
- D... Connection clamps

3.4

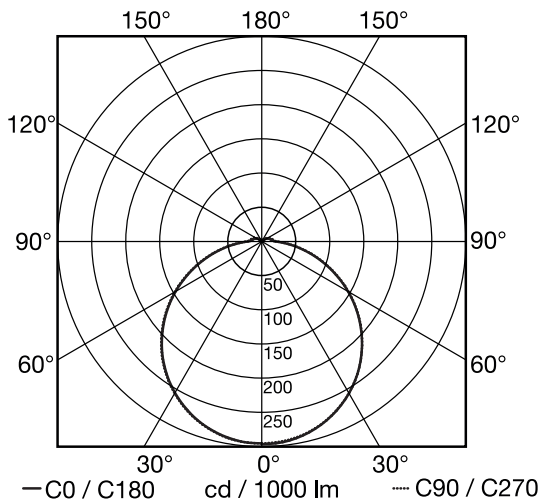

4. Electrical connection

Circuit diagram

4.1

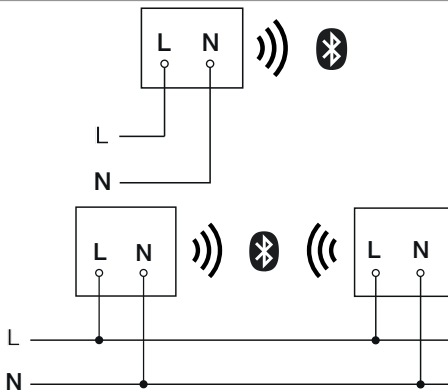

The mains supply lead is a 2-core cable:

L = phase conductor (usually black, brown or grey)

N = neutral conductor (usually blue)

The luminaire can also be connected to the power supply downstream of a mains switch if it is ensured that the mains switch is left ON all the time.

The light source of this luminaire cannot be replaced. If the light source needs to be replaced (e.g. at the end of its service life), the complete luminaire must be replaced.

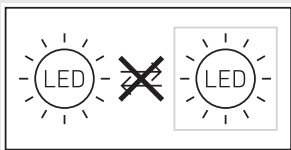

5. Installation



Hazard from electrical power.

Touching live parts can result in electrical shock, burns or death.

- Switch OFF power and interrupt power supply.
- Using a voltage tester, check to make sure that the power supply is disconnected.
- Make sure power supply remains interrupted.

Risk of damage to property!

Mixing up connection leads may produce a short circuit.

- Identify connection leads.
- Connect the leads correctly.

Preparing for installation

- Check all components for damage. Do not use the product if it is damaged.
- Select an appropriate site to install the product.
 - Take reach into consideration.
 - Take reach and motion detection into consideration.
 - Vibration-free.
 - No obstacles in detection zone.
 - Not in explosive atmospheres.
 - Not on normally flammable surfaces.
 - Do not look into the light source from a short distance (< 30 cm).
 - Spaced at a distance of at least 50 cm from other LED luminaires.
 - Do not cover the luminaire with thermal insulation materials.

Reach, recessed mounting

5.1

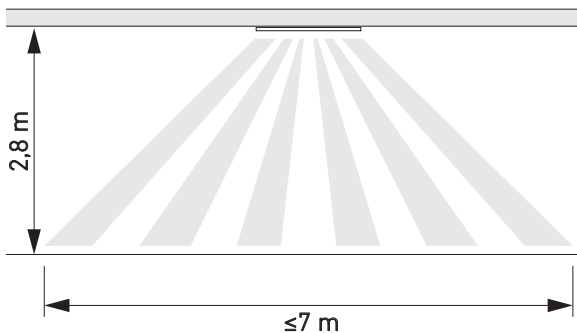

Detecting motion across the direction in which a person walks - recessed mounting

5.2

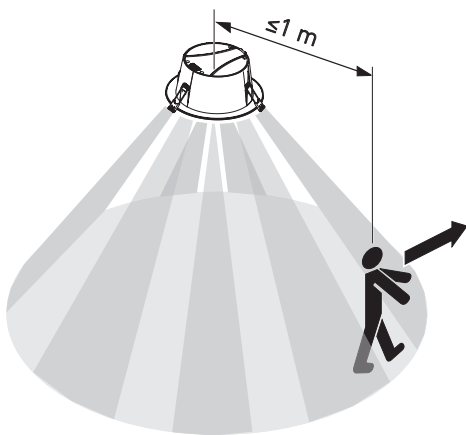

5.3



Mounting procedure

5.4

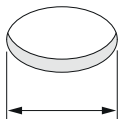
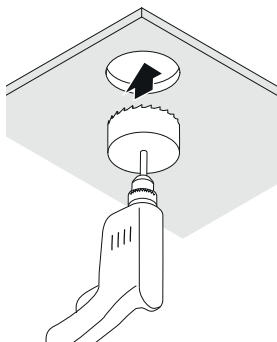

DL 150: \varnothing 140-155 mm
DL 200: \varnothing 190-210 mm

- Check to make sure the power supply is switched OFF.
- Drill a hole.

5.5

Spring clips usage:

Ceiling thickness more than 10 mm
2 spring clips

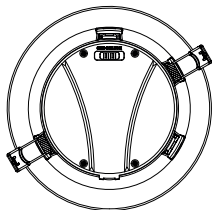

Ceiling thickness up to 10 mm
3 spring clips

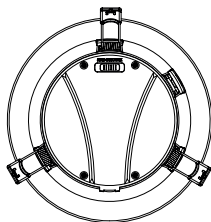

- Decide about amount of the mounting springs.

Warning: It is not possible to remove the mounting spring after the first installation.

5.6

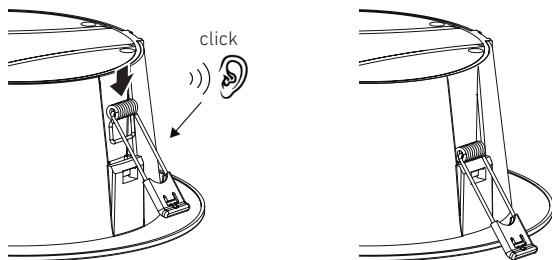

- Press the mounting spring to the correct position.

5.7

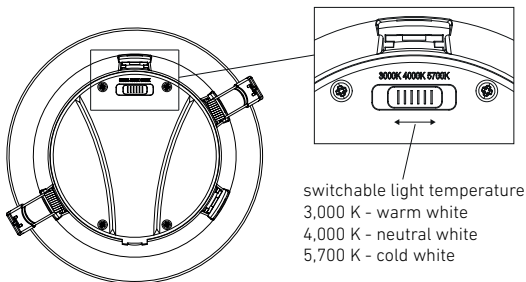

- Move the switch according to the required color temperature.

5.8

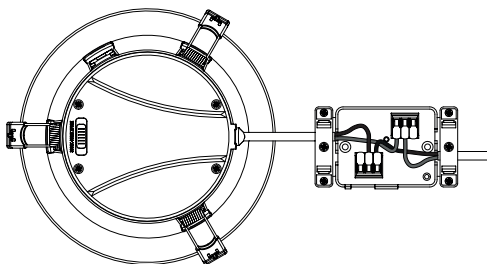

- Connect mains power supply lead as shown in the wiring diagram.
→ "4. Electrical connection"

5.9

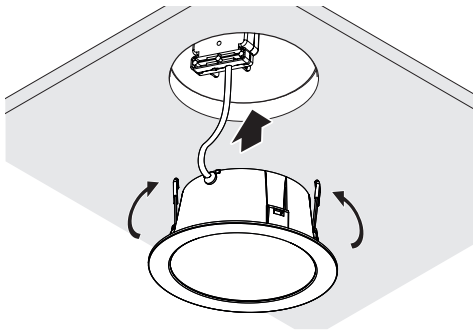

- Mount the luminaire into a ceiling.

5.10

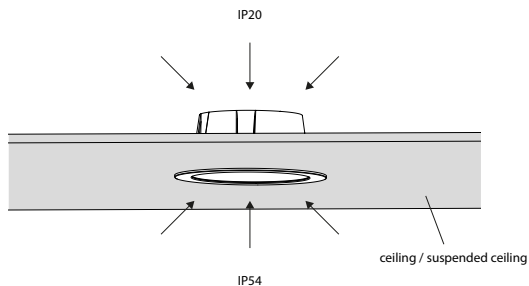

IP20 - in-ceiling side

IP54 - room side



Do not cover the luminaire with thermal insulation materials!

5.11

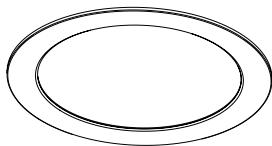

- Switch ON power supply
 - Make settings via app
- "6. Function"

6. Function

Functions are set via the Steinel Connect app.

Steinel Connect app

To configure the luminaire via smartphone or tablet, you must download the STEINEL Connect app from your app store.

You will need a Bluetooth-capable smartphone or tablet.

Android



iOS



Functions that can be set via the Steinel Connect app:

- Time setting.
- Reach setting.
- Twilight setting.
- Basic light level function.
- Main light / basic light level adjustable.
- Extended reach adjustment.
- Group interconnection.
- Twilight setting by teach-in.

Note:

To rule out malfunctioning, a minimum distance of 3 m must be allowed from the Wi-Fi router and the access points.

Factory settings (state on leaving the factory)

Reach:	max.
Main light time setting:	10 sec.
Basic light time setting:	1 min.
Twilight level:	2,000 lux
Basic light dimming level:	50 %

Commissioning / power interruption

The settings and current operating status of the LED luminaire are saved automatically in the event of power failure or disconnection from the power supply. Settings are reactivated as soon as the mains power supply is restored.

Reach setting (sensitivity)

Reach is the term used to describe the diameter of the more or less circular detection zone produced on the ground after mounting the sensor luminaire at a height of 2,8 m.

- Set to maximum = max. reach (3,5 m)
- Set to minimum = min. reach (1 m)

Time setting

The time (stay-ON time) can be set to any period from approx. 5 seconds to a maximum of 60 minutes. Every movement detected re-activates the luminaire.

Note:

After the unit switches OFF, it takes approx. 1 second before it is able to start detecting movement again. The unit can then switch ON again in response to movement.

The shortest time setting is recommended when adjusting the detection zone and performing the functional test.

Twilight setting

The response threshold (twilight) can be infinitely varied from approx. 2 to 2,000 lux.

☀ = daylight mode (depending on ambient light level)

☾ = night-time operation (approx. 2 lux)

The control dial must be turned to ☀ when adjusting the detection zone and performing the functional test in daylight.

Basic light level

The brightness of the basic light level setting can be varied between 1% and 50%.

The period for which the basic light level stays ON for can be infinitely varied between 10 minutes and 30 minutes, or set to remain ON all night.

Main light level

The brightness of the main light level setting can be varied between 50% and 100%.

Grouping

The unit can be operated as a separate luminaire or several luminaires can be interconnected in groups via wireless communication.

All luminaires belonging to a group operate in line with the group parameters set in the Steinel Connect app.

Reach can be set individually for all lights in the lighting group.

Fade time

Fade time can be used to set the rate of dimming on switching the light ON and OFF (1 s - 3 s).

Neighbouring-light function

The neighbouring-light function can be activated and deactivated via the Steinel Connect app.

This function assigns the neighbouring groups to the active lighting group.

The active group responds to activation signals from the neighbouring group assigned to it and switches to main light or basic light as defined in the settings.

7. Maintenance and care

The tool requires no maintenance.



Hazard from electrical power.

Contact between water and live parts can result in electric shock, burns or death.

- Only clean tool in a dry state.

Risk of damage to property!

Using the wrong cleaning product can damage the light.

- Clean tool with a moist cloth without detergent.

Important note: the control gear cannot be replaced.

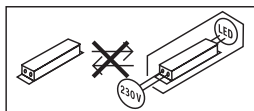

8. Disposal

Electrical and electronic equipment, accessories and packaging must be recycled in an environmentally compatible manner.



Do not dispose of electrical and electronic equipment as domestic waste.

EU countries only:

Under the current European Directive on Waste Electrical and Electronic Equipment and its implementation in national law, electrical and electronic equipment no longer suitable for use must be collected separately and recycled in an environmentally compatible manner.

9. Declaration of Conformity

STEINEL GmbH hereby declares that the RS PRO DL 150 SC and RS PRO DL 200 SC radio equipment type conforms to Directive 2014/53 EU. The full wording of the EU Declaration of Conformity is available for downloading from the following internet address: www.steinel.de

10. Manufacturer's warranty

Manufacturer's warranty of STEINEL GmbH, Dieselstrasse 80-84, DE-33442 Herzebrock-Clarholz, Germany.

All STEINEL products meet the highest quality standards. For this reason, we, the manufacturer, are pleased to provide you, the customer, with a warranty under the following terms and conditions:

The warranty covers the absence of deficiencies which are proven to be the result of a material defect or fault in manufacturing and which are reported to us immediately after detection and within the warranty period. The warranty shall cover all STEINEL Professional products sold and used in Germany.

Our warranty cover for consumers

The provisions below apply to consumers. A consumer is any natural person who, on entering into the purchase transaction, neither acts in exercising their commercial nor their self-employed activity.

You can opt for warranty cover in the form of repair or replacement which will be provided free of charge (if applicable, in the form of a successor model of the same or higher quality) or in the form of a credit note.

In the case of sensors, floodlights, outdoor and indoor lights, the warranty period for the STEINEL Professional product you have purchased is **5 years** in each case from the date on which the product was purchased.

We shall bear the shipping costs but not the transport risks involved in return shipment.

Our warranty cover for entrepreneurs

The provisions below apply to entrepreneurs. Entrepreneur is a natural or legal person or partnership with legal personality who or which, on entering into the purchase transaction, acts in exercising their or its commercial or self-employed activity.

We have the option of providing warranty cover by rectifying deficiencies free of charge, replacing a product free of charge (if applicable, in the form of a successor model of the same or higher quality) or by issuing a credit note.

In the case of sensors, floodlights, outdoor and indoor lights, the warranty period for the STEINEL Professional product you have purchased is **5 years** in each case from the date on which the product was purchased.

Within the scope of warranty cover, we shall not bear your expenses accruing from subsequent fulfillment nor shall we bear your expenses for removing the defective product and installing a replacement product.

Statutory rights accruing from defects, gratuitousness

The warranty cover described here shall be applicable in addition to the statutory rights of warranty – including special consumer protection provisions – and shall not restrict or replace them. Exercising your statutory rights in the event of defects is gratuitous.

Exemptions from the warranty

All replaceable lamps are expressly excluded from this warranty. In addition to this, the warranty shall not cover:

- any wear resulting from use or any other natural wear of product parts or any deficiencies in the STEINEL Professional product that are attributable to wear caused by use or other natural wear,
- any improper or non-intended use of the product or any failure to observe the operating instructions,
- any unauthorised additions, alterations or other modifications to the product or any deficiencies attributable to the use of accessory, supplementary or replacement parts which are not genuine STEINEL parts,
- any maintenance or care of products that is not carried out in accordance with the operating instructions,
- any attachment or installation that is not in accordance with STEINEL's installation instructions,
- any damage or loss occurring in transit.

Application of German law

The warranty shall be governed by German law excluding the United Nations Convention concerning the International Sale of Goods (CISG).

Making claims

If you wish to make a warranty claim, please send your product complete and carriage paid with the original receipt of purchase, which must show the date of purchase and product designation, either to your retailer or directly to us at STEINEL (UK) Ltd. – 25 Manasty Road, Axis Park, Orton Southgate, GB- Peterborough Cambs PE2 6UP United Kingdom. For this reason, we recommend that you keep your receipt of purchase in a safe place until the warranty period expires.

11. Technical specifications

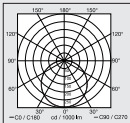
– Dimensions (Ø × D):	RS PRO DL 150 SC:	Ø174 × 73 mm
	RS PRO DL 200 SC:	Ø234 × 73 mm
– Power supply:		220 - 240 V, 50/60 Hz
– Power consumption (P_{on}):	RS PRO DL 150 SC (3,000/4,000/5,700 K):	10.8 W
	RS PRO DL 200 SC (3,000/4,000/5,700 K):	17.3 W
– Power factor:	RS PRO DL 150 SC:	0.93
	RS PRO DL 200 SC:	0.96
– Input current:	RS PRO DL 150 SC:	50 mA
	RS PRO DL 200 SC:	76 mA
– Standby (network) (P_{net}):		0.46 W
– Standby sensor (P_{sb}):		0.46 W
– Luminous flux (360°):	RS PRO DL 150 SC (3,000/4,000/5,700 K):	1,109/1,177/1,137 lm
	RS PRO DL 200 SC (3,000/4,000/5,700 K):	1,996/2,170/2,088 lm
– Efficiency:	RS PRO DL 150 SC (3,000/4,000/5,700 K):	102.7/109.0/105.3 lm/W
	RS PRO DL 200 SC (3,000/4,000/5,700 K):	115.4/125.4/120.7 lm/W
– Colour temperature:	3,000/4,000/5,700 K (adjustable)	
– Colour rendering index:		$R_a = 82$
– Rated average lifetime:	L70B50 at 25°C: >60,000 hrs.	
– Colour consistency SDCM:		Initial value: 6
– Luminous intensity distribution:		
– Angle of coverage:		360°
– Transmitter power approx:		1 mW
– Reach:		max. Ø 7 m
– Time setting:		5 s - 60 min
– Twilight setting:		2 - 2000 lux
– IP rating:		IP20

- IP rating room side: IP54
- Protection class: II
- Ambient temperature: -20 to +40°C
- Energy efficiency class: this product contains an energy efficiency class "E" light source

12. Troubleshooting

Unit without power.

- Fuse not switched ON or faulty.
 - Switch ON fuse.
 - Change faulty fuse.
- Break in wiring.
 - Check wiring with voltage tester.
- Short circuit in mains power supply lead.
 - Check connections.
- Any mains switch OFF
 - Switch ON mains switch.

Unit does not switch ON.

- Wrong twilight setting selected.
 - Reset twilight setting.
- Mains switch OFF.
 - Turn on mains switch.
- Fuse not switched ON or faulty.
 - Switch ON fuse.
 - Change faulty fuse.
- Rapid movements being suppressed to minimise malfunctioning or detection zone too small or incorrectly defined.
 - Check and adjust detection zone.
- Light source faulty.
 - The light source cannot be changed. Completely replace unit.

Unit does not switch OFF.

- Continued movement within the detection zone.
 - Check detection zone.
 - If necessary, limit or change detection zone.

Unit switches ON when it should not.

- Recessed light not mounted for detecting movement reliably.
 - Securely mount recessed light.
- Movement occurred but not identified by the observer (movement behind wall, small object moving in immediate proximity of lamp etc.).
 - Check detection zone.
 - If necessary, limit or change detection zone.

Sommaire

1.	À propos de ce document	53
2.	Consignes de sécurité générales	53
3.	Description de l'appareil	54
4.	Branchement électrique	59
5.	Montage	60
6.	Fonctions	67
7.	Entretien et maintenance	70
8.	Élimination	71
9.	Déclaration de conformité	71
10.	Garantie du fabricant	72
11.	Caractéristiques techniques	74
12.	Élimination des défauts	76

1. À propos de ce document

Il est protégé par la loi sur les droits d'auteur. Une réimpression, même partielle, n'est autorisée qu'après notre accord préalable.
Sous réserve de modifications techniques permettant des améliorations techniques.



Attention danger !



Attention danger dû au courant électrique !



Ne pas recouvrir le luminaire avec du matériau isolant !

2. Consignes de sécurité générales



Danger en cas de non-respect des instructions du mode d'emploi !

Le présent document contient des informations importantes sur la manipulation et l'utilisation en toute sécurité de l'appareil. Nous signalerons les risques éventuels au fur et à mesure dans ce document. L'ignorance des risques peut entraîner de graves blessures, voire la mort.

- Veuillez lire attentivement le mode d'emploi.
- Veuillez respecter les consignes de sécurité.
- Le conserver à portée de la main.
- Le travail sur des installations électriques peut présenter des dangers. Le contact avec des pièces sous tension peut entraîner une électrocution, des brûlures, voire la mort.
- Seules des personnes qualifiées et spécialisées sont autorisées à effectuer des travaux sur le réseau électrique.
- Ces travaux doivent donc être effectués correctement et conformément aux normes en vigueur (p. ex. NF C-15100, A - ÖVE / ÖNORM E8001-1, CH - SEV 1000).
- Utiliser uniquement des pièces de rechange d'origine.
- Le câble souple externe ou le cordon de ce luminaire ne peut pas être

- remplacé.
- Il faut remplacer tout le luminaire si ce câble est endommagé.
- Câble 60227 IEC52; 2x0,75 mm².

3. Description de l'appareil

Utilisation conforme aux prescriptions relatives au DL 150/200 SC

- Luminaire LED à détection équipé d'un détecteur de mouvement actif.
- Montage encastré.
- Seulement pour des utilisations à l'intérieur.

Principe de fonctionnement du DL 150/200 SC

- Le détecteur de mouvement HF/à radar émet des ondes électromagnétiques à hyperfréquence (5,8 GHz) et capture les échos renvoyés par les objets.
- L'écho modifié par le mouvement des personnes est traité par un système électronique qui met en marche automatiquement le luminaire.
- L'appareil peut également détecter les mouvements à travers des cloisons fines, des portes et des vitres.
- Détection des moindres mouvements également possible.
- Pas de déclenchements intempestifs dus à des sources de chaleur et à des variations de la température.
- Il est possible de régler avec précision la zone de détection du détecteur en réglant la portée depuis l'interface Web ou depuis l'appli.

Remarque :

La puissance haute fréquence du détecteur HF est d'env. 1 mW – ce qui ne représente qu'un 1000e de la puissance d'émission d'un smartphone ou d'un four à micro-ondes.

3.1

1x

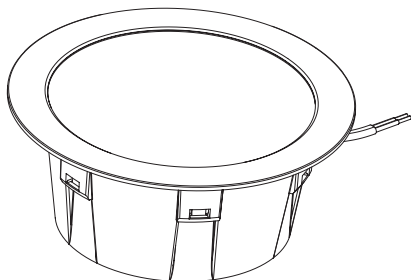

1x



1x



1x

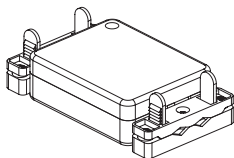

3x



3x



- 1 applique LED
- 1 boîte de raccordement
- 3 ressorts de montage
- 3 bornes du détecteur
- 1 fiche technique de sécurité (A)
- 1 guide de démarrage rapide (B)

Dimensions du produit

3.2

RS PRO DL 150 SC

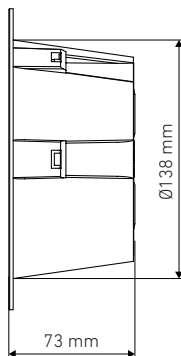
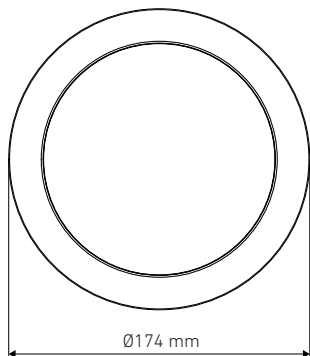

RS PRO DL 200 SC

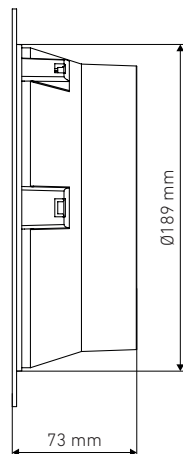
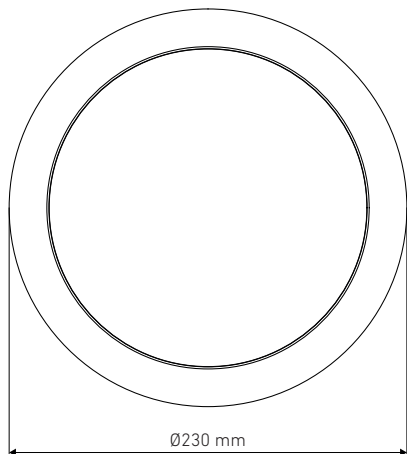

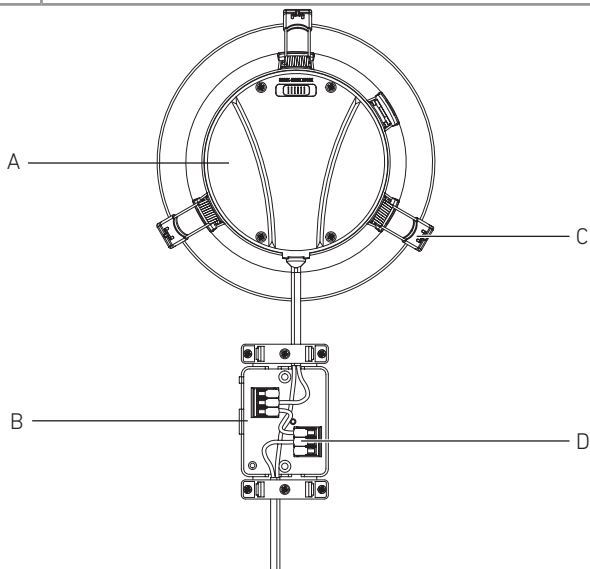

- A... Applique
- B... Coffret de raccordement
- C... Ressorts de montage
- D... Bornes du détecteur

Courbe de répartition de la lumière

3.4

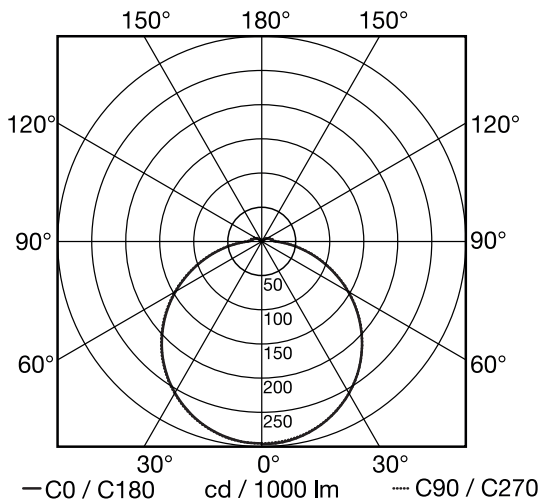

4. Branchement électrique

Schéma des connexions

FR

4.1

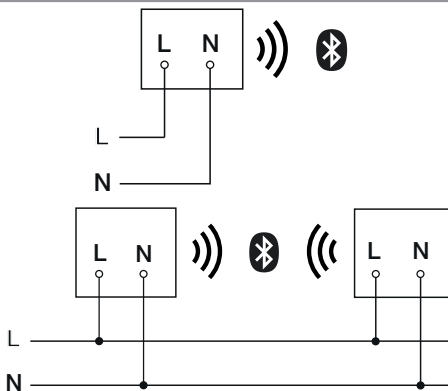

Le câble secteur est composé d'un câble à 2 conducteurs :

L = phase (généralement noir, marron ou gris)

N = neutre (généralement bleu)

Il est possible de brancher le luminaire au secteur également en aval d'un interrupteur secteur s'il est garanti que ce dernier est toujours en position MARCHÉ.

Il n'est pas possible de remplacer la source lumineuse de ce luminaire. S'il fallait remplacer la source lumineuse (par ex. si elle est brûlée), il faut remplacer le luminaire en entier.

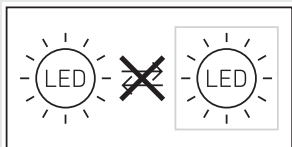

5. Montage



Risque d'électrocution !

Le contact avec des pièces sous tension peut entraîner une électrocution, des brûlures, voire la mort.

- Mettre l'appareil hors tension et couper l'alimentation électrique.
- Vérifier l'absence de tension à l'aide d'un testeur de tension.
- S'assurer que l'alimentation électrique demeure coupée.

Risque de dommages matériels !

Une intervention des câbles de raccordement peut conduire à un court-circuit.

- Repérer les câbles de raccordement.
- Brancher correctement les câbles de raccordement.

Préparatifs de montage

- Contrôler l'absence de dommages sur toutes les pièces. Ne pas mettre le produit en service en cas de dommage.
- Sélectionner le lieu d'installation approprié.
 - En tenant compte de la portée
 - et de la détection des mouvements.
 - Monter l'appareil à l'abri d'éventuelles secousses.
 - Zones de détection sans obstacle.
 - Il est interdit d'installer l'appareil dans des zones à risque d'explosion.
 - Ne pas monter l'appareil sur des surfaces inflammables.
 - Ne pas regarder directement la source allumée à une courte distance (< 30 cm).
 - Placer le luminaire à une distance minimale de 50 cm des autres luminaires LED.
 - Ne pas recouvrir le luminaire avec du matériau isolant !

Portée, montage encastré

5.1

FR

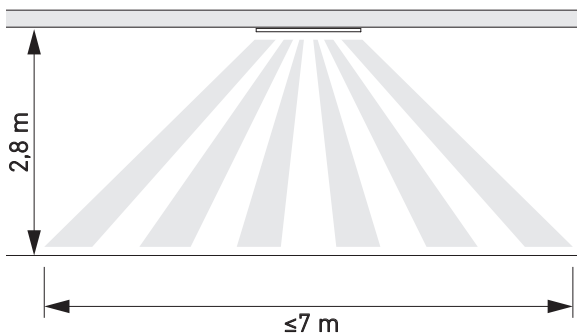

Détection de mouvement perpendiculairement au sens du passage - montage encastré

5.2

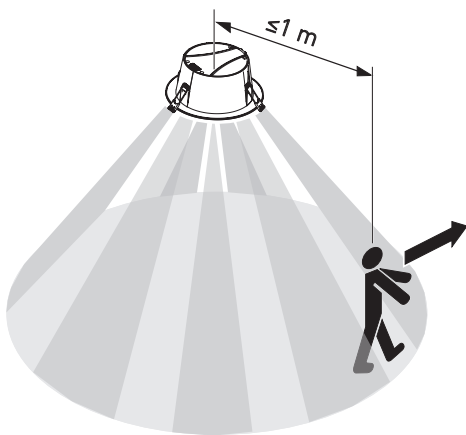

5.3



Étapes de montage

5.4

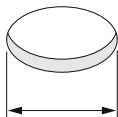
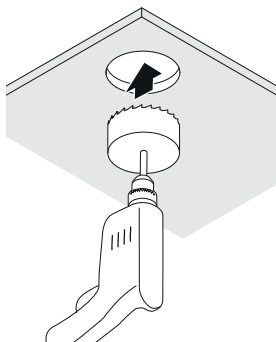

DL 150: \varnothing 140-155 mm
DL 200: \varnothing 190-210 mm

- Vérifier que l'alimentation électrique a été coupée.
- Percer le trou.

5.5

Spring clips usage:

Ceiling thickness more than 10 mm
2 spring clips

Ceiling thickness up to 10 mm
3 spring clips

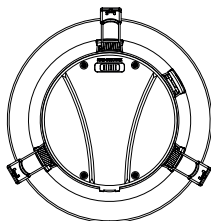
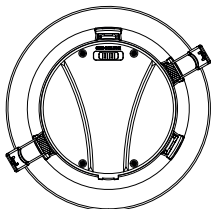

- Déterminer combien de ressorts de montage doivent être utilisés.

Attention : il n'est pas possible d'enlever à nouveau le ressort de montage une fois l'installation effectuée.

5.6

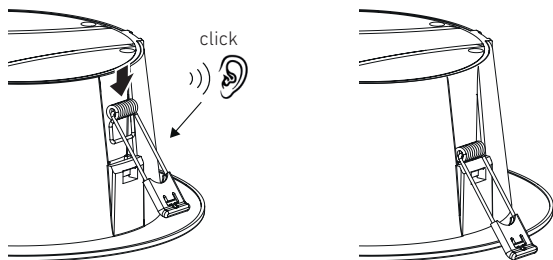

- Pousser le ressort de montage à la position correcte.

5.7

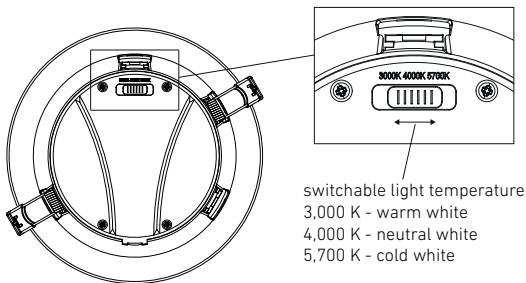

- Déplacez le commutateur sur la position correspondant à la température de couleur souhaitée.

5.8

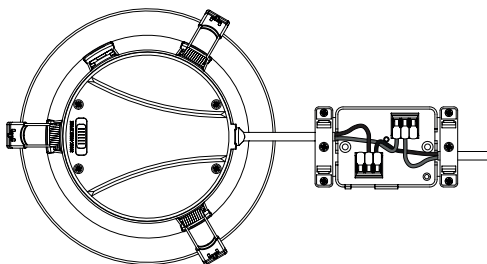

- Brancher le câble secteur conformément au schéma des connexions.
→ "4. Branchement électrique"

5.9

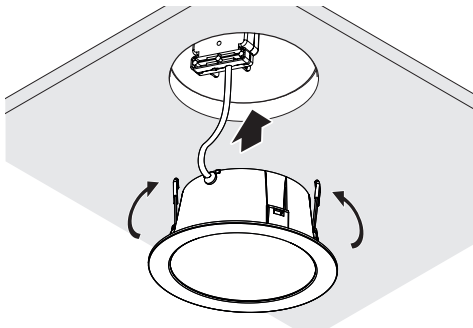

- Monter le luminaire dans le plafond

Indice de protection

5.10

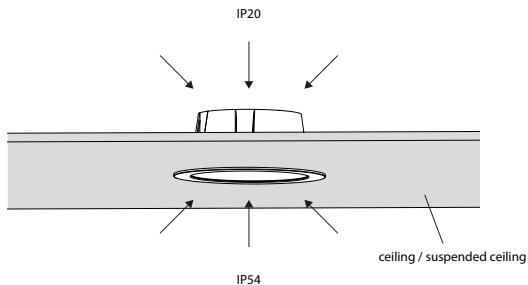

IP20 - Partie dans le plafond

IP54 - Partie dans la pièce



Ne pas recouvrir le luminaire avec du matériau isolant !

5.11

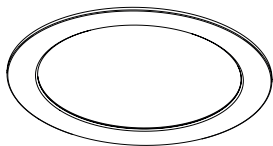

- Mettre l'appareil sous tension.
 - Procéder aux réglages via l'application
- "6. Fonctions"

6. Fonctions

Les fonctions sont réglées via l'appli STEINEL Connect.

L'appli STEINEL Connect

Il faut télécharger l'appli STEINEL Connect depuis votre AppStore pour pouvoir configurer le luminaire avec un smartphone ou une tablette. Un smartphone ou une tablette compatible Bluetooth est nécessaire.

Android



iOS



Les fonctions suivantes peuvent être réglées depuis l'appli STEINEL Connect :

- Temporisation.
- Réglage de la portée.
- Réglage du seuil de déclenchement.
- Fonction Balisage.
- Éclairage principal / balisage réglable.
- Réglage de la portée étendu.
- Mise en réseau de groupe.
- Réglage du seuil de déclenchement via Teach-In.

Remarque :

Il est nécessaire de respecter une distance minimale de 3 m entre l'appareil et le routeur WiFi ou les points d'accès afin d'exclure tout dysfonctionnement.

Réglages effectués en usine (état à la livraison)

Portée :	max.
Temporisation de l'éclairage principal :	10 s
Temporisation du balisage :	1 min
Réglage du seuil de déclenchement :	2 000 lx
Niveau de variation du balisage :	50 %

Démarrage / coupure de tension

Lors d'une coupure de la tension secteur, les réglages ainsi que l'état de fonctionnement actuel du luminaire à LED sont enregistrés. Ils sont rétablis à la prochaine connexion du luminaire à la tension secteur.

Réglage de la portée (sensibilité)

Le terme « portée » désigne l'espace à peu près circulaire formé sur le sol par la zone de détection pour un montage du luminaire à 2,8 m de hauteur.

- Réglage sur maximum = portée max. (3,5 m)
- Réglage sur minimum = portée min. (1 m)

Temporisation

Il est possible de régler progressivement la temporisation d'environ 5 secondes à 60 minutes au maximum. Tout mouvement détecté allume à nouveau le luminaire.

Remarque :

Après chaque extinction de l'appareil, une nouvelle détection de mouvement est interrompue pendant 1 seconde environ. Ce n'est qu'à l'issue de ce laps de temps que l'appareil peut à nouveau enclencher l'éclairage en cas de mouvement.

Lors du réglage de la zone de détection et du test de fonctionnement, nous recommandons de régler la durée la plus courte.

Réglage du seuil de déclenchement

Il est possible de régler progressivement la luminosité de déclenchement entre env. 2 à 2000 lx.

☀ = fonctionnement diurne (indépendamment de la luminosité)

☾ = fonctionnement nocturne (env. 2 lx)

Lors du réglage de la zone de détection et du test de fonctionnement en plein jour, le bouton de réglage doit être sur ☀.

Balisage

Il est possible de régler la luminosité du balisage entre 1 % et 50 %.
Il est possible de régler progressivement la durée du balisage entre 10 minutes et 30 minutes ou toute la nuit.

Éclairage principal

Il est possible de régler la luminosité de l'éclairage principal entre 50 % et 100 %.

Regroupement

Il est possible d'utiliser l'appareil comme luminaire individuel ou d'utiliser plusieurs luminaires dans des groupes via la communication radio. Tous les luminaires qui sont affectés à un groupe agissent selon les paramètres de groupe réglés dans l'appli STEINEL Connect. La portée peut être réglée individuellement pour tous les luminaires du groupe.

Fade Time (durée d'éclairage tamisé)

Fade Time (durée d'éclairage tamisé) permet de régler (entre 1 s et 3 s) la courbe de variation de l'intensité lumineuse au moment de l'allumage et de l'extinction.

Fonction spéciale voisins

Il est possible d'activer/de désactiver la fonction spéciale voisins en utilisant l'application STEINEL Connect. Cela permet de définir les groupes voisins du groupe de luminaires activé. Le groupe activé réagit aux signaux d'enclenchement du groupe voisin affecté et commute en éclairage principal ou en balisage en fonction des réglages effectués.

7. Entretien et maintenance

L'appareil ne nécessite aucun entretien.



Risque d'électrocution !

Si des pièces sous tension sont au contact avec de l'eau, il y a risque d'électrocution, de brûlures, voire danger de mort.

- Nettoyer l'appareil uniquement à sec.

Risque de dommages matériels !

Des détergents inappropriés risquent d'endommager l'appareil.

- Nettoyer le projecteur avec un chiffon légèrement humide sans détergent.

Important : il n'est pas possible de remplacer l'appareil.

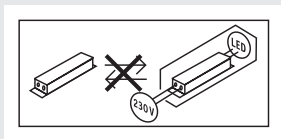

8. Élimination

Les appareils électriques, les accessoires et les emballages doivent être soumis à un recyclage respectueux de l'environnement.



Ne pas jeter les appareils électriques avec les ordures ménagères !

Uniquement pour les pays de l'UE :

Conformément à la directive européenne en vigueur relative aux appareils électriques et électroniques usagés et à son application dans le droit national, les appareils électriques qui ne fonctionnent plus doivent être collectés séparément des ordures ménagères et doivent faire l'objet d'un recyclage écologique.

9. Déclaration de conformité

STEINEL Vertrieb GmbH déclare par la présente que le type d'appareils radio RS PRO DL 150 SC et RS PRO DL 200 SC est conforme à la directive 2014/53/UE.

Vous trouverez le texte intégral de la déclaration de conformité UE à l'adresse Internet suivante : <http://www.steinel.de>

10. Garantie du fabricant

Garantie du fabricant de la société STEINEL GmbH, Dieselstrasse 80-84, DE-33442 Herzebrock-Clarholz, Allemagne.

Tous les produits STEINEL satisfont aux exigences de qualité les plus strictes. C'est pourquoi, en tant que fabricant, nous vous accordons, en tant que client, une garantie conforme aux conditions suivantes :

La garantie couvre l'absence de défauts dont il est prouvé qu'ils résultent d'un défaut de matériel ou de fabrication et qui nous sont signalés immédiatement après leur constatation et pendant la période de garantie. La garantie s'applique à tous les produits STEINEL Professional achetés et utilisés en France.

Nos prestations de garantie pour les consommateurs

Les dispositions suivantes sont valables pour les consommateurs.

Un consommateur est toute personne physique qui, au moment de la conclusion de l'achat, n'agit ni dans l'exercice d'une activité commerciale ni dans celui d'une activité professionnelle indépendante.

Vous avez le choix entre une réparation gratuite, un remplacement gratuit (le cas échéant par un modèle de remplacement de même valeur ou de valeur supérieure) ou l'établissement d'un avoir.

La période de garantie pour le produit STEINEL Professional acheté est pour les détecteurs, les projecteurs ainsi que pour les luminaires d'intérieur et d'extérieur **5 ans** dans chaque cas, à compter de la date d'achat du produit.

Nous prenons en charge les frais de transport, mais pas les risques de transport du retour de la marchandise.

Nos prestations de garantie pour les entrepreneurs

Les dispositions suivantes sont valables pour les entrepreneurs. Un entrepreneur est une personne physique ou morale ou une société de personnes ayant la capacité juridique qui, lors de la conclusion de l'achat, agit dans l'exercice de son activité professionnelle commerciale ou indépendante.

Nous pouvons choisir d'honorer la garantie en réparant gratuitement les défauts, en remplaçant gratuitement le produit (le cas échéant, par un modèle de remplacement de valeur égale ou supérieure) ou en établissant un avoir correspondant.

La période de garantie pour le produit STEINEL Professional acheté est

pour les détecteurs, les projecteurs ainsi que pour les luminaires d'intérieur et d'extérieur **5 ans** dans chaque cas, à compter de la date d'achat du produit.

Dans le cadre de la prestation de garantie, nous ne prenons pas en charge les dépenses nécessaires à l'exécution ultérieure de la prestation ni vos frais de démontage du produit défectueux et de montage d'un produit de remplacement.

Droits légaux en cas de défauts et gratuité

Les prestations décrites ici s'appliquent en plus des droits de garantie légaux – y compris les dispositions de protection particulières pour les consommateurs – et ne les limitent pas ou ne les remplacent pas. Le recours à vos droits légaux en cas de défaut est gratuit.

Exceptions à la garantie

Toutes les sources remplaçables sont expressément exclues de cette garantie. Sont, en outre, exclus de la garantie :

- les pièces qui sont soumises à une utilisation normale ou à une usure naturelle ainsi que les défauts de produit STEINEL Professional qui résultent d'un usage normal ou de toute autre usure naturelle,
- le produit qui n'a pas été utilisé comme prévu ou si les consignes d'utilisation n'ont pas été respectées,
- les ajouts et transformations ou autres modifications du produit réalisés arbitrairement ou les défauts occasionnés par l'utilisation d'accessoires, de pièces rajoutées ou détachées qui ne sont pas des pièces STEINEL d'origine,
- la maintenance et l'entretien des produits qui n'ont pas eu lieu conformément au mode d'emploi,
- le montage et l'installation qui n'ont pas été réalisés conformément aux directives d'installation de STEINEL,
- les dommages survenus durant le transport ou les pertes lors de l'expédition.

Application du droit allemand

Le droit applicable est le droit français à l'exclusion de l'accord des Nations Unies sur les contrats touchant à la vente internationale de marchandises (CISG).

Réclamation

Si vous souhaitez bénéficier de la présente garantie, veuillez envoyer votre produit complet accompagné de la preuve d'achat originale qui doit comprendre la date de l'achat et la désignation du produit à votre revendeur

ou directement à STEINEL France SAS - service des réclamations -, 29 rue des Marlières, FR-59710 AVELIN (CH: PUAG AG, Oberebenestrasse 51, CH-5620 Bremgarten). C'est pourquoi nous vous conseillons de conserver soigneusement votre preuve d'achat jusqu'à l'expiration de la période de garantie.

11. Caractéristiques techniques

- Dimensions ($\emptyset \times D$):
 - RS PRO DL 150 SC: \emptyset 174 x 73 mm
 - RS PRO DL 200 SC: \emptyset 234 x 73 mm
- Raccordement au secteur : 220 - 240 V, 50/60 Hz
- Puissance absorbée (P_{on}):
 - RS PRO DL 150 SC (3000/4000/5700 K): 10,8 W
 - RS PRO DL 200 SC (3000/4000/5700 K): 17,3 W
- Facteur de puissance : RS PRO DL 150 SC: 0,93
RS PRO DL 200 SC: 0,96
- Courant d'entrée : RS PRO DL 150 SC: 50 mA
RS PRO DL 200 SC: 76 mA
- Mode veille réseau (P_{net}): 0,46 W
- Mode veille détecteur (P_{sb}): 0,46 W
- Flux lumineux (360°):
 - RS PRO DL 150 SC (3000/4000/5700 K): 1109/1177/1137 lm
 - RS PRO DL 200 SC (3000/4000/5700 K): 1996/2170/2088 lm
- Efficacité :
 - RS PRO DL 150 SC (3000/4000/5700 K): 102,7/109,0/105,3 lm/W
 - RS PRO DL 200 SC (3000/4000/5700 K): 115,4/125,4/120,7 lm/W
- Température de couleur : 3000/4000/5700 K
(réglable)
- Indice de rendu des couleurs : $R_a = 82$
- Durée de vie moyenne de calcul : L70B50 à 25°C : > 60 000 h
- Uniformité des couleurs SDCM : valeur initiale : 6
- Répartition de l'intensité lumineuse :

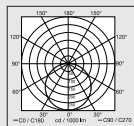

- Angle de détection : 360°
- Puissance d'émission : env. 1 mW
- Portée : max. Ø 7 m
- Temporisation : entre 5 s et 60 min
- Réglage du seuil de déclenchement : de 2 à 2000 lx
- Indice de protection (IP) IP20
- Indice de protection (IP) partie dans la pièce : IP54
- Classe de protection : II
- Température ambiante : de -20 à +40 °C
- Classe d'efficacité énergétique : ce produit contient une source de classe d'efficacité énergétique « E »

12. Élimination des défauts

L'appareil n'est pas sous tension.

- Fusible non enclenché ou défectueux.
 - Enclencher le fusible.
 - Remplacer le fusible défectueux.
- Câble coupé.
 - Vérifier le câble à l'aide d'un testeur de tension.
- Court-circuit dans le câble secteur.
 - Vérifier le branchement.
- L'interrupteur éventuellement présent en position arrêt
 - Mettre l'interrupteur secteur en position MARCHÉ.

L'appareil ne s'allume pas.

- Mauvais choix du réglage du seuil de déclenchement.
 - Régler à nouveau le seuil de déclenchement.
- Interrupteur secteur en position ARRÊT.
 - Mettre l'interrupteur secteur en position MARCHÉ.
- Fusible non enclenché ou défectueux.
 - Enclencher le fusible.
 - Remplacer le fusible défectueux.
- Les mouvements rapides ne sont pas identifiés afin de limiter les dysfonctionnements ou la zone de détection réglée est trop petite ou n'est pas correcte.
 - Contrôler ou régler la zone de détection.
- Source lumineuse défectueuse.
 - Il n'est pas possible de remplacer la source lumineuse de ce projecteur. Changer de projecteur.

L'appareil ne s'éteint pas.

- Mouvement continu dans la zone de détection.
 - Contrôler la zone de détection.
 - Si besoin est, réduire ou modifier la zone de détection.

L'appareil s'allume de façon intempestive.

- Montage encastré effectué d'une façon ne correspondant pas à une détection fiable des mouvements.
 - Effectuer correctement le montage encastré.
- Un mouvement a eu lieu, l'observateur ne l'a cependant pas remarqué (mouvement derrière le mur, mouvement d'un petit objet à proximité immédiate du projecteur, etc.).

- Contrôler la zone de détection.
- Si besoin est, réduire ou modifier la zone de détection.

Inhoud

1.	Over dit document	79
2.	Algemene veiligheidsvoorschriften	79
3.	Beschrijving van het apparaat	80
4.	Elektrische aansluiting	85
5.	Montage	86
6.	Werking	93
7.	Onderhoud en verzorging	96
8.	Verwijderen	97
9.	Conformiteitsverklaring	97
10.	Fabrieksgarantie	98
11.	Technische gegevens	100
12.	Verhelpen van storingen	102

1. Over dit document

Rechten uit het auteursrecht voorbehouden. Vermenigvuldiging, ook van delen van deze handleiding, is alleen met onze toestemming geoorloofd. Wijzigingen in het kader van de technische vooruitgang voorbehouden.



Waarschuwing voor gevaar!



Waarschuwing voor risico's door elektriciteit!



Lamp niet afdekken met isolatiemateriaal!

2. Algemene veiligheidsvoorschriften



Gevaar door niet naleving van de gebruiksaanwijzing!

Deze gebruiksaanwijzing bevat belangrijke informatie inzake een veilige omgang met het apparaat. Er wordt in het bijzonder gewezen op mogelijke risico's. Indien deze informatie niet wordt nageleefd kan dit ernstig lichamelijk letsel en zelfs de dood tot gevolg hebben.

- Gebruiksaanwijzing zorgvuldig doorlezen.
- Veiligheidsvoorschriften naleven.
- Toegankelijk bewaren.
- Door de omgang met elektrische stroom kunnen gevaarlijke situaties ontstaan. Het aanraken van stroomvoerende componenten kan een elektrische schok, verbrandingen of zelfs de dood tot gevolg hebben.
- Werkzaamheden aan de netspanning mogen uitsluitend door gekwalificeerd vakpersoneel worden uitgevoerd.
- De nationale installatievoorschriften en aansluitvoorwaarden moeten worden nageleefd (bijv. DE: VDE 0100, AT: ÖVE-ÖNORM E8001-1, CH: SEV 1000).
- Gebruik uitsluitend originele reserveonderdelen.
- De buitenste, flexibele kabel (of snoer) van deze lamp kan niet worden vervangen.

- Bij beschadigingen van de kabel moet de lamp worden weggegooid.
- Kabel 60227 IEC52; 2x0,75 mm².

3. Beschrijving van het apparaat

Gebruik volgens de voorschriften - DL 150/200 SC

- Led-sensorlamp met actieve bewegingsmelder.
- Montage in de muur
- Alleen voor binnentoepassingen.

DL 150/200 SC werking

- De HF-/radar-bewegingsmelder straalt hoogfrequente elektromagnetische golven (5,8 GHz) uit en registreert de door voorwerpen teruggekaatste echo hiervan.
- De door beweging veranderde echo van lichamen wordt elektronisch omgezet en hierdoor schakelt de lamp automatisch aan.
- Bewegingen kunnen ook door dunne wanden, deuren en ruiten heen worden geregistreerd.
- Een bewegingsregistratie is ook bij minimale bewegingen mogelijk.
- Geen verkeerde schakelingen door warmtebronnen of temperatuurschommelingen.
- Het registratiebereik van de sensor kan m.b.v. de reikwijdte-instelling via internet of app exact worden afgegrensd.

Opmerking:

Het hoogfrequente vermogen van de HF-sensor bedraagt ca. 1 mW – dat is slechts een 1000ste van het zendvermogen van een mobiele telefoon of een magnetron.

Bij de levering inbegrepen

3.1

NL

1x

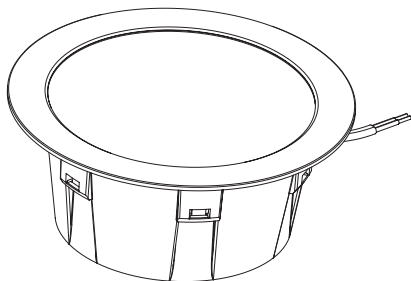

1x



1x



1x

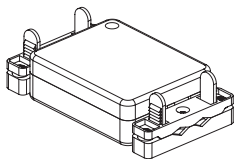

3x



3x



- 1 led-lamp
- 1 aansluitdoos
- 3 montageveren
- 3 aansluitklemmen
- 1 veiligheidsinformatieblad (A)
- 1 Quick-Start-Guide (B)

Afmetingen product

3.2

RS PRO DL 150 SC

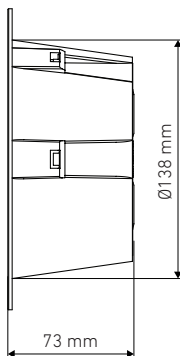
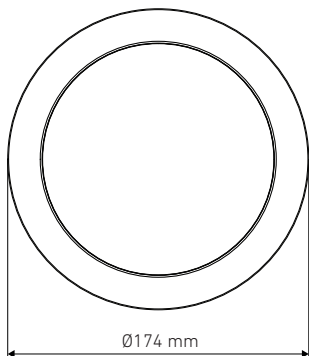

RS PRO DL 200 SC

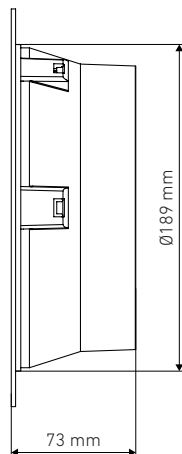
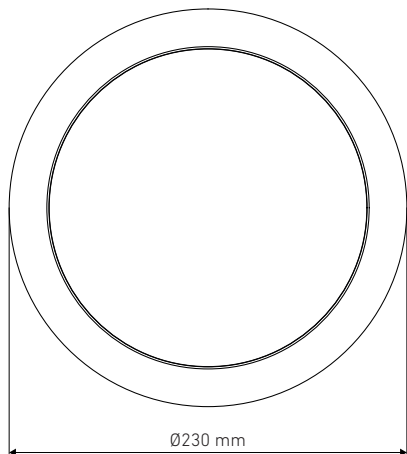

Overzicht apparaat

3.3

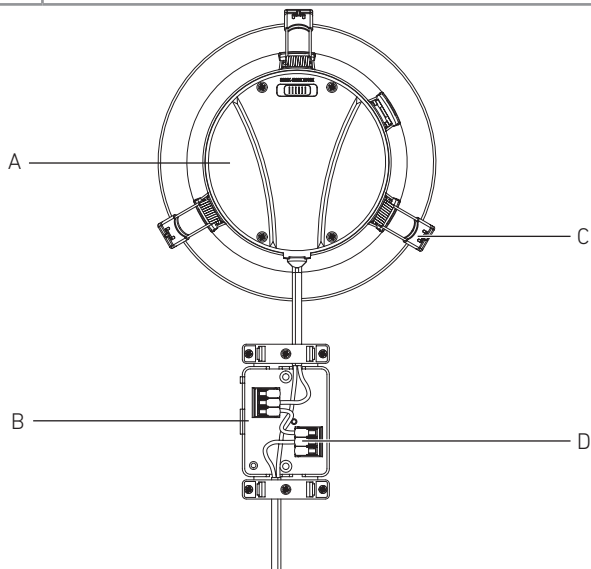

- A... Lamp
- B... Aansluitdoos
- C... Montageveren
- D... Aansluitklemmen

Lichtverdelingscurve

3.4

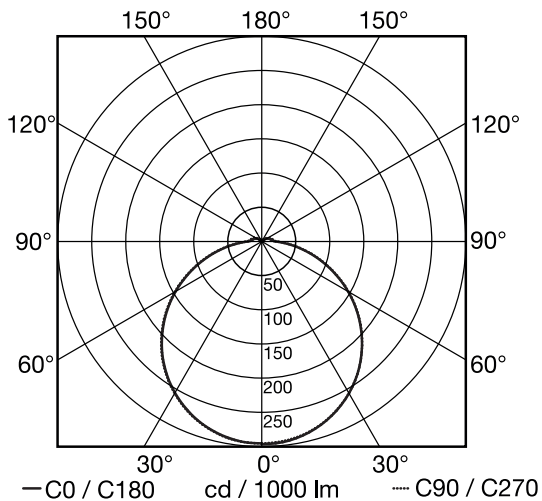

4. Elektrische aansluiting

Schakelschema

4.1

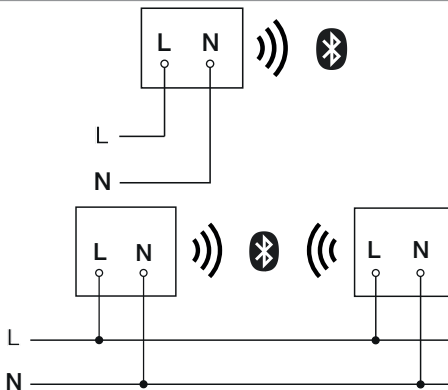

De stroomtoevoer bestaat uit een 2-polige kabel:

L = fase (meestal zwart, bruin of grijs)

N = nuldraad (meestal blauw)

De lamp kan ook achter een netschakelaar worden aangesloten, indien gewaarborgd is dat de netschakelaar continu is ingeschakeld.

De lichtbron van deze lamp kan niet vervangen worden. Mocht het noodzakelijk worden om die te vervangen (bijv. aan het einde van zijn levensduur), dan moet de complete lamp worden vervangen.

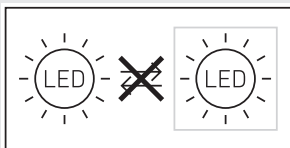

5. Montage



Gevaar door elektrische stroom!

Het aanraken van stroomvoerende componenten kan een elektrische schok, verbrandingen of zelfs de dood tot gevolg hebben

- De stroom uitschakelen en de spanningstoevoer onderbreken.
- Controleer m.b.v. een spanningstester dat er geen spanning op staat.
- Zorg ervoor dat de spanningstoevoer onderbroken blijft.

Gevaar voor beschadigingen!

Het verwisselen van de kabels kan kortsluiting tot gevolg hebben.

- Identificeer de aansluitkabels.
- Aansluitkabels correct verbinden.

Montagevoorbereiding

- Alle onderdelen controleren op beschadigingen. Neem het product bij beschadigingen niet in gebruik.
- Geschikte montageplaats kiezen.
 - Houd rekening met het bereik.
 - Houd rekening met de bewegingsregistratie.
 - Trillingsvrij.
 - Registratiebereik vrij van hindernissen.
 - Niet in een explosieve omgeving monteren.
 - Niet op licht ontvlambare oppervlakken monteren.
 - Niet vanaf een korte afstand in de lichtbron kijken (< 30 cm).
 - Minimaal 50 cm van andere led-lampen verwijderd opstellen.
 - Lamp niet afdekken met isolatiemateriaal!

Reikwijdte, montage in de muur

5.1

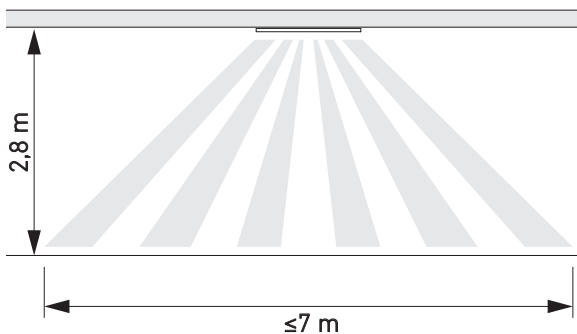

NL

Bewegingsregistratie zijdelings op de looprichting - montage in de muur

5.2

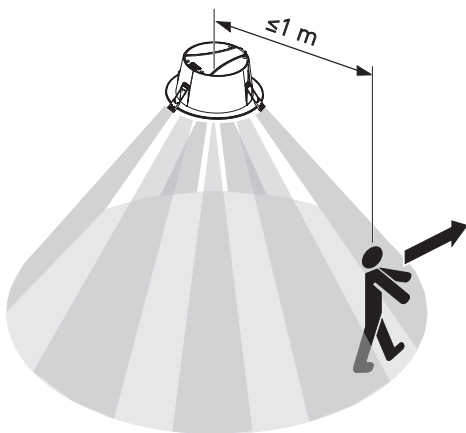

5.3



Montagestappen

5.4

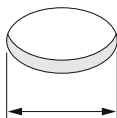
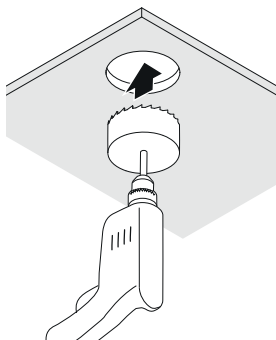

DL 150: \varnothing 140-155 mm
DL 200: \varnothing 190-210 mm

- Controleer of de spanningstoevoer is uitgeschakeld.
- Gat boren.

5.5

Spring clips usage:

Ceiling thickness more than 10 mm
2 spring clips

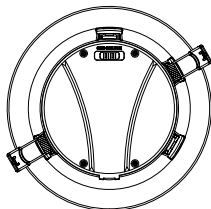

Ceiling thickness up to 10 mm
3 spring clips

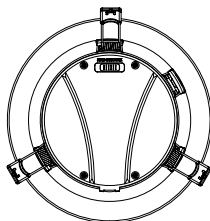

- Bepaal hoeveel montageveren er zullen worden gebruikt.

Waarschuwing: Het is niet mogelijk om de montageveren na de montage weer te verwijderen.

5.6

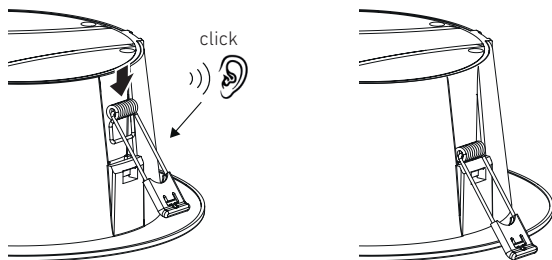

- Schuif de montageveer in de juiste positie.

5.7

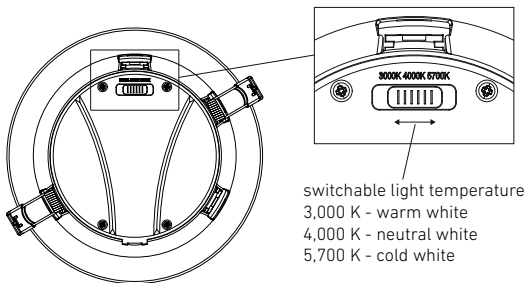

- Beweeg de schakelaar naar de positie met de overeenkomstige kleurtemperatuur.

5.8

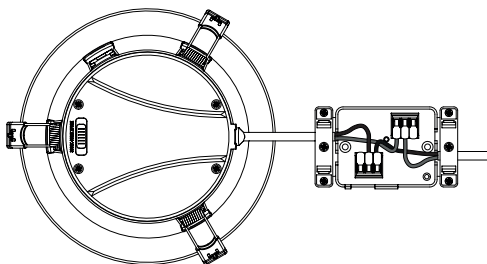

NL

- Stroomtoevoer volgens schakelschema aansluiten.
→ "4. Elektrische aansluiting"

5.9

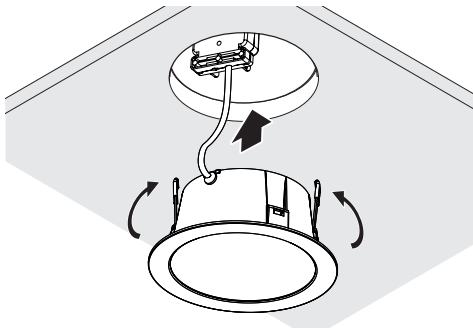

- Lamp in het plafond monteren

Bescherming

5.10

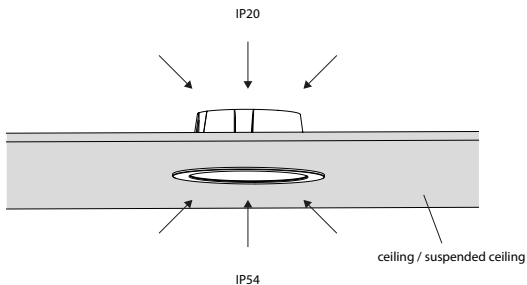

IP20 - zijde in het plafond

IP54 - zijde in de kamer



Lamp niet afdekken met isolatiemateriaal!

5.11

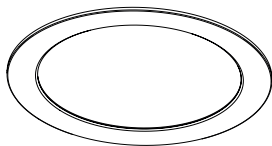

- Stroomtoevoer inschakelen
 - Instellingen met de app uitvoeren
- "6. Werking"

6. Werking

Het instellen van de functies wordt met de Steinel Connect app uitgevoerd.

Steinel Connect app

Voor de configuratie van de lamp m.b.v. smartphone of tablet moet de STEINEL Connect app gedownload worden uit de AppStore.

Hiervoor is een voor Bluetooth geschikt(e) smartphone of tablet vereist.

Android



iOS



Functies die met de Steinel Connect app kunnen worden ingesteld:

- Tijdinstelling.
- Reikwijdte-instelling.
- Schemerinstelling.
- Basislichtfunctie.
- Hoofdlicht-/basislichtlevel instelbaar.
- Uitgebreide reikwijdte-instelling.
- Groepskoppeling.
- Schemerinstelling door teach-in.

Opmerking:

Er moet een minimumafstand van 3 m tot de WLAN-router en de Access Points worden aangehouden om storingen te voorkomen.

Fabrieksinstellingen (toestand bij levering)

Reikwijdte:	max.
Tijdinstelling hoofdlicht:	10 sec.
Tijdinstelling basislicht:	1 min.
Schemerinstelling:	2.000 lux
Basislicht dimniveau:	50 %

Start-Up/spanningsonderbreking

Wanneer de netspanning wordt onderbroken, worden de instellingen en de huidige bedrijfstoestand van de led-lamp opgeslagen. Als de netspanning weer terugkomt, worden deze instellingen weer actief.

Reikwijdte-instelling (gevoeligheid)

Met het begrip reikwijdte wordt de ongeveer ronde cirkel op de grond bedoeld, die als registratiebereik ontstaat bij montage van de lamp op 2,8 m hoogte.

- Instelling op maximaal = max. reikwijdte (3,5 m)
- Instelling op minimaal = min. reikwijdte (1 m)

Tijdinstelling

De tijd (uitschakelvertraging) kan traploos van ca. 5 seconden tot max. 60 minuten worden ingesteld. Elke geregistreerde beweging schakelt de lamp opnieuw in.

Opmerking:

Na iedere uitschakeling van het apparaat is gedurende ca. 1 seconde geen nieuwe bewegingsregistratie mogelijk. Daarna kan het apparaat het licht bij bewegingen weer inschakelen.

Bij het instellen van het registratiebereik en voor de functietest wordt geadviseerd om de kortste tijd in te stellen.

Schemerinstelling

De inschakellichtsterkte (schemering) kan traploos van ca. 2 tot 2000 lux variëren.

☀ = daglichtstand (onafhankelijk van de lichtsterkte)

☾ = schemerstand (ca. 2 lux)

Bij de instelling van het registratiebereik en voor de functietest bij daglicht moet de instelknop op ☀ staan.

Basislicht

De lichtsterkte van het basislicht kan tussen 1% en 50% worden ingesteld. De duur van het basislicht kan traploos tussen 10 minuten en 30 minuten of de gehele nacht worden ingesteld.

Hoofdlicht

De lichtsterkte van het hoofdlicht kan tussen 50% en 100% worden ingesteld.

Groepen vormen

U heeft de mogelijkheid om het apparaat als losse lamp te gebruiken of meerdere lampen d.m.v. draadloze communicatie tot een groep te verbinden.

Alle lampen die aan een groep zijn toegewezen, gedragen zich volgens de groepsparameters die in de Steinel Connect app zijn ingesteld.

De reikwijdte kan voor alle groepsdeelnemers individueel worden ingesteld.

Fade Time

Met Fade Time kan de dimcurve bij het in- en uitschakelen worden ingesteld (1s - 3s).

Buurfunctie

Met de Steinel Connect app kan de buurfunctie geactiveerd/gedeactiveerd worden.

Hierbij worden de buurgroepen aan de actieve lampengroep gekoppeld. De actieve groep reageert op inschakelsignalen van de gekoppelde buurgroep en schakelt het hoofdlicht of basislicht in, afhankelijk van de instellingen.

7. Onderhoud en verzorging

Dit apparaat is onderhoudsvrij.



Gevaar door elektrische stroom!

Het contact van water met stroomvoerende componenten kan een elektrische schok, verbrandingen of zelfs de dood tot gevolg hebben.

- Reinig het apparaat alleen in droge toestand.

Gevaar voor beschadigingen!

De lamp kan door het gebruiken van verkeerde schoonmaakmiddelen worden beschadigd.

- Reinig het apparaat met een licht vochtige doek zonder reinigingsmiddel.

Belangrijk: de regelaar kan niet worden vervangen.

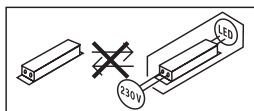

8. Verwijderen

Elektrische apparaten, toebehoren en verpakkingen dienen milieuvriendelijk gerecycled te worden.

NL



Doe elektrische apparaten niet bij het huisvuil!

Alleen voor EU-landen:

Conform de geldende Europese richtlijn voor verbruikte elektrische en elektronische apparatuur en hun implementatie in nationaal recht, dienen niet langer bruikbare elektrische apparaten gescheiden ingezameld en milieuvriendelijk gerecycled te worden.

9. Conformiteitsverklaring

Hiermee verklaart de firma STEINEL Vertrieb GmbH dat de draadloze installaties RS PRO DL 150 SC en RS PRO DL 200 SC aan richtlijn 2014/53/EU voldoen.

De volledige tekst van de EU-conformiteitsverklaring is beschikbaar onder het volgende internetadres: www.steinel.de

10. Fabrieksgarantie

Fabrieksgarantie van de firma STEINEL GmbH, Dieselstraße 80-84, DE-33442 Herzebrock-Clarholz, Duitsland.

Alle producten van STEINEL voldoen aan de hoogste kwaliteitseisen. Daarom geven wij als fabrikant u als klant graag garantie volgens de onderstaande voorwaarden:

De garantie dekt de vrijheid van gebreken die aantoonbaar te wijten zijn aan materiaal- of fabricagefouten en die onmiddellijk na ontdekking en binnen de garantieperiode aan ons worden gemeld. De garantie geldt voor alle STEINEL Professional-producten die in Nederland worden gekocht en gebruikt.

Onze garantiediensten voor consumenten

De volgende regelingen zijn van toepassing op consumenten. Een consument is iedere natuurlijke persoon die bij afsluiting van de koop niet in uitoefening van zijn commerciële of zelfstandige beroep handelt.

U heeft de keuze of wij garantie verlenen door het product gratis te repareren, gratis te vervangen (eventueel door een opvolgend model van dezelfde of hogere kwaliteit) of een creditnota uit te schrijven.

De garantieperiode voor het door u gekochte STEINEL Professional-product bedraagt voor sensoren, breedstralers, buiten- en binnenarmaturen **5 jaar** vanaf de datum van aankoop van het product.

Wij nemen de transportkosten voor onze rekening, maar niet de transportrisico's van de retourzending.

Onze garantiediensten voor ondernemers

De volgende regelingen zijn van toepassing op ondernemers.

Een ondernemer is een natuurlijke of rechtspersoon of een personenvennootschap met rechtspersoonlijkheid, die bij afsluiting van de koop in uitoefening van zijn commerciële of zelfstandige beroep handelt.

Wij hebben de keuze om de garantie te verlenen door de gebreken kosteloos te verhelpen, het product kosteloos te vervangen (eventueel door een opvolgend model van dezelfde of betere kwaliteit) of een creditnota uit te schrijven.

De garantieperiode voor het door u gekochte STEINEL Professional-product bedraagt voor sensoren, breedstralers, buiten- en binnenarmaturen **5 jaar** vanaf de datum van aankoop van het product.

In het kader van de garantieservice dragen wij niet uw kosten die noodzakelijk zijn voor de uitvoering achteraf en dragen wij niet uw kosten voor de verwijdering van het defecte product en de installatie van een vervangend product.

Wettelijke rechten bij gebreken, kosteloosheid

De hier beschreven garantie geldt naast de wettelijke garantierechten – met inbegrip van speciale beschermende bepalingen voor consumenten – en beperken of vervangen deze niet. De uitoefening van uw wettelijke rechten in geval van gebreken is kosteloos.

Uitzonderingen op de garantie

Uitdrukkelijk uitgesloten van deze garantie zijn alle vervangbare lichtbronnen. Verder is garantie uitgesloten:

- bij een door het gebruik veroorzaakte of andere natuurlijke slijtage van productonderdelen of gebreken aan het STEINEL Professional-product, die het gevolg zijn van gebruiksslijtage of andere natuurlijke slijtage,
- bij een niet regelconform of onjuist gebruik van het product, of indien de bedieningsinstructies niet werden nageleefd,
- indien aan het product zonder toestemming veranderingen werden uitgevoerd of indien gebreken zijn ontstaan door het gebruik van accessoires, aanvullende onderdelen of reserveonderdelen die geen originele STEINEL-delen zijn,
- indien het onderhoud en de verzorging van de producten niet conform de bedieningshandleiding werden uitgevoerd,
- wanneer de montage en installatie niet volgens de installatievoorschriften van STEINEL werden uitgevoerd,
- bij transportschade of -verliezen.

Geldigheid van het Duitse recht

Op deze voorwaarden is Duits recht van toepassing, het Weens Koopverdrag (CISG) wordt uitgesloten.

Garantie claimen

Indien u aanspraak wilt maken op de garantie, stuur uw product dan samen met het originele aankoopbewijs met vermelding van de aankoopdatum en de productaanduiding naar uw speciaalzaak of rechtstreeks naar ons: Van Spijk B.V., De Scheper 402, NL-5688 HP Oirschot. Wij adviseren u daarom uw aankoopbewijs zorgvuldig te bewaren tot de garantieperiode is verlopen.

11. Technische gegevens

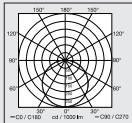
- Afmetingen ($\emptyset \times D$): RS PRO DL 150 SC: $\emptyset 174 \times 73$ mm
RS PRO DL 200 SC: $\emptyset 234 \times 73$ mm
- Netaansluiting: 220 - 240 V, 50/60 Hz
- Opgenomen vermogen (P_{on}):
RS PRO DL 150 SC (3000/4000/5700 K): 10,8 W
RS PRO DL 200 SC (3000/4000/5700 K): 17,3 W
- Vermogensfactor: RS PRO DL 150 SC: 0,93
RS PRO DL 200 SC: 0,96
- Ingangsstroom: RS PRO DL 150 SC: 50 mA
RS PRO DL 200 SC: 76 mA
- Stand-by netwerk (P_{net}): 0,46 W
- Stand-by sensor (P_{sb}): 0,46 W
- Lichtstroom (360°):
RS PRO DL 150 SC (3000/4000/5700 K): 1109/1177/1137 lm
RS PRO DL 200 SC (3000/4000/5700 K): 1996/2170/2088 lm
- Efficiëntie:
RS PRO DL 150 SC (3000/4000/5700 K): 102,7/109,0/105,3 lm/W
RS PRO DL 200 SC (3000/4000/5700 K): 115,4/125,4/120,7 lm/W
- Kleurtemperatuur: 3000/4000/5700 K (instelbaar)
- Index kleurweergave: $R_a = 82$
- Gemiddelde levensduur: L70B50 bij 25 °C: > 60 000 h
- Kleurconsistentie SDCM: beginwaarde: 6
- Lichtsterkteverdeling: 
- Registratiehoek: 360°
- Zendvermogen ca.: 1 mW
- Reikwijdte: max. \emptyset 7 m
- Tijdstelling: 5 sec. - 60 min.
- Schemerinstelling: 2 - 2000 lux
- Bescherming (IP) IP20

- Bescherming (IP) zijde in de kamer: IP54
- Veiligheidsklasse: II
- Omgevingstemperatuur: -20 tot +40°C
- Energieklasse: dit product heeft een lichtbron met energieklasse 'E'

NL

12. Verhelpen van storingen

Apparaat zonder spanning.

- Zekering niet ingeschakeld of defect.
 - Zekering inschakelen.
 - Defecte zekering vervangen.
- Kabel onderbroken.
 - Kabel testen met spanningstester.
- Kortsluiting in de stroomtoevoer.
 - Aansluitingen controleren.
- Eventueel aanwezige netschakelaar uit
 - Netschakelaar inschakelen.

De lamp schakelt niet in.

- Schemerinstelling verkeerd gekozen.
 - Schemerinstelling opnieuw instellen.
- Netschakelaar UIT.
 - Netschakelaar instellen.
- Zekering niet ingeschakeld of defect.
 - Zekering inschakelen.
 - Defecte zekering vervangen.
- Snelle bewegingen worden onderdrukt om storingen te vermijden of het registratiebereik is te klein of niet correct.
 - Registratiebereik controleren en aanpassen.
- Lichtbron defect.
 - De lichtbron kan niet worden vervangen. Het complete apparaat vervangen.

De lamp schakelt niet uit.

- Permanente beweging in het registratiebereik.
 - Bereik controleren.
 - Indien nodig het registratiebereik verkleinen of veranderen.

Het apparaat schakelt ongewenst aan.

- Montage in de muur op een wijze die ongeschikt is voor een betrouwbare bewegingsherkenning.
 - Voer de montage in de muur correct uit.
- Er was een beweging, maar deze werd niet als zodanig herkend (beweging achter muur, beweging van een klein object in de directe omgeving van de lamp etc.).
 - Bereik controleren.
 - Indien nodig het registratiebereik verkleinen of veranderen.

Contenuto

1.	Riguardo a questo documento	104
2.	Avvertenze generali relative alla sicurezza	104
3.	Descrizione dell'apparecchio	105
4.	Allacciamento elettrico.....	110
5.	Montaggio.....	111
6.	Funzionamento	118
7.	Manutenzione e cura	121
8.	Smaltimento.....	122
9.	Dichiarazione di conformità	122
10.	Garanzia del produttore	123
11.	Dati tecnici.....	125
12.	Eliminazione dei guasti.....	127

1. Riguardo a questo documento

Tutelato dai diritti d'autore. La ristampa, anche solo di estratti, è consentita solo previa nostra approvazione.

Con riserva di modifiche legate ai progressi della tecnologia.



Avvertimento contro pericoli!



Avvertimento contro pericoli dovuti alla corrente elettrica!



Non coprire la lampada con materiale isolante!

2. Avvertenze generali relative alla sicurezza



Pericolo in caso d'inosservanza delle istruzioni per l'uso!

Le presenti istruzioni per l'uso contengono importanti informazioni per un utilizzo sicuro dell'apparecchio. Vengono fatti particolarmente presenti i possibili pericoli. L'inottemperanza alle istruzioni potrebbe portare alla morte o a gravi lesioni.

- Leggere attentamente le istruzioni.
- Seguire le avvertenze sulla sicurezza.
- Conservare le istruzioni in un luogo facilmente accessibile.
- Nei lavori legati alla corrente elettrica si potrebbero verificare situazioni pericolose. Il contatto con parti conduttive potrebbe provocare una scossa elettrica, ustioni o addirittura la morte.
- I lavori sulla tensione di rete possono essere eseguiti esclusivamente da personale specializzato e qualificato.
- Si devono osservare le condizioni di allacciamento e le norme nazionali in materia d'installazione (per es. DE: VDE 0100, AT: ÖVE-ÖNORM E8001-1, CH: SEV 1000).
- Utilizzare esclusivamente pezzi di ricambio originali.
- Il cavo esterno flessibile od a cordicella di questa lampada non può essere sostituito/a.

- In caso di danneggiamento del cavo occorre distruggere la lampada.
- Cavo 60227 IEC52; 2x0,75 mm².

3. Descrizione dell'apparecchio

Utilizzo adeguato allo scopo - DL 150/200 SC

- Lampada LED a sensore con rilevatore di movimento attivo.
- Montaggio incassato
- Solo per applicazioni interne.

DL 150/200 SC Principio di funzionamento

- Il rilevatore di movimento HF / radar emette onde elettromagnetiche ad alta frequenza (5,8 GHz) e rileva l'eco riflesso dagli oggetti.
- L'eco dei corpi modificato dal movimento viene trasformato elettronicamente e ciò provoca l'accensione automatica della lampada.
- Un rilevamento del movimento è possibile anche attraverso pareti sottili, porte e lastre di vetro.
- Possono essere rilevati anche i minimi movimenti.
- Non sono possibili interventi a sproposito dovuti a fonti di calore o fluttuazioni della temperatura.
- Il campo di rilevamento del sensore può essere delimitato con esattezza tramite la regolazione del raggio d'azione dal sito Internet o dalla app.

Avvertenza:

La potenza del sensore HF è di ca. 1 mW – ciò equivale solo ad un millesimo della potenza di trasmissione di un telefono cellulare o di un microonde.

Volume di fornitura

3.1

1x

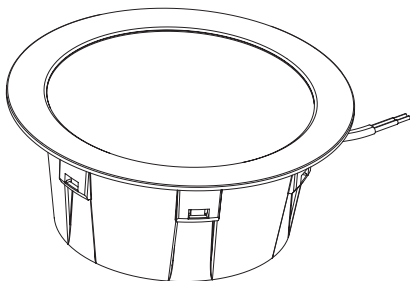

1x

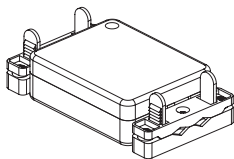

3x



3x



- 1 lampada LED
- 1 presa di allacciamento
- 3 molle di montaggio
- 3 morsetti di allacciamento
- 1 scheda dati sulla sicurezza (A)
- 1 guida per l'avvio rapido (B)

Dimensioni del prodotto

3.2

RS PRO DL 150 SC

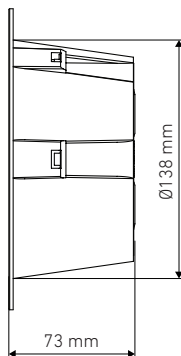
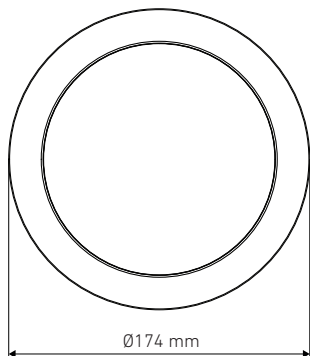

RS PRO DL 200 SC

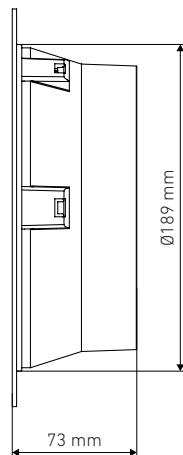
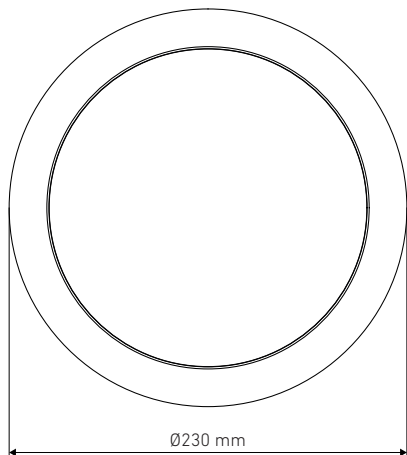

3.3

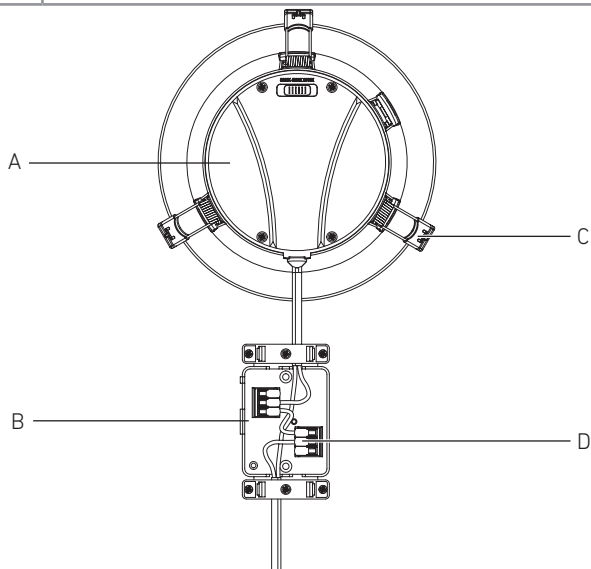

- A... Lampada
- B... Morsettiera
- C... Molle di montaggio
- D... Morsetti di allacciamento

Curva di distribuzione della luce

3.4

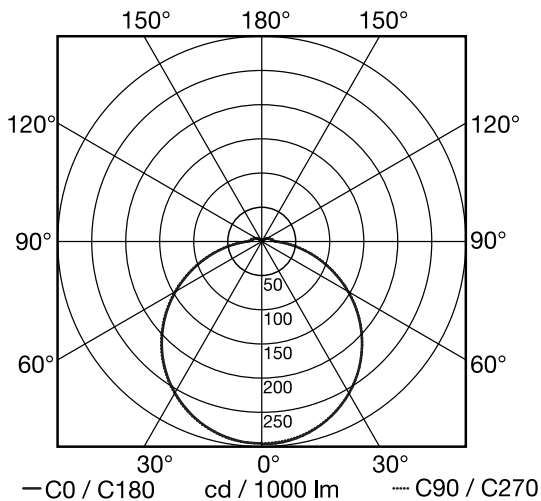

IT

4. Allacciamento elettrico

Schema elettrico

4.1

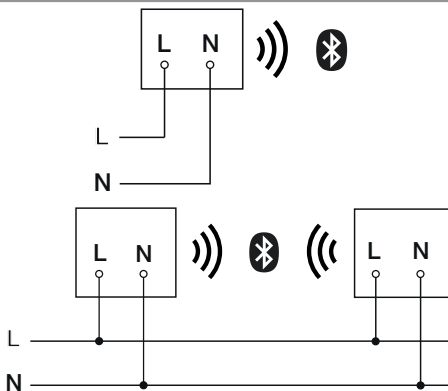

Il cavo di collegamento alla rete ha 2 fili.

L = filo di fase (di prevalenza nero, marrone o grigio)

N = filo neutro (di prevalenza blu)

La lampada può anche essere allacciata alla rete elettrica a valle di un interruttore di rete, purché sia garantito che quest'ultimo rimanga sempre acceso.

Non è possibile sostituire la lampadina di questa lampada. Qualora fosse necessario sostituire la lampadina (per es. alla fine della sua durata utile), occorre sostituire l'intera lampada.

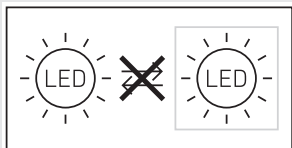

5. Montaggio



Pericolo legato alla presenza di corrente elettrica!

Il contatto con parti conduttive potrebbe provocare una scossa elettrica, ustioni o morte.

- Staccare la corrente e interrompere la tensione di alimentazione di rete.
- Accertarsi dell'assenza di tensione con un indicatore di tensione.
- Provvedere affinché l'alimentazione della rete elettrica rimanga interrotta.

Pericolo di danni a cose!

Uno scambio dei cavi di allacciamento potrebbe provocare un cortocircuito.

- Contrassegnare i cavi di allacciamento in modo da poterli identificare.
- Collegare correttamente i cavi di allacciamento.

Preparazione del montaggio

- Controllare tutti i componenti per verificare se presentano danneggiamenti. In caso di danni non mettete in funzione il prodotto.
- Selezionare il luogo di montaggio adatto.
 - Tenendo in considerazione del raggio d'azione.
 - Tenendo in considerazione il rilevamento del movimento
 - Protetto da vibrazioni.
 - Campo di rilevamento privo di ostacoli.
 - Non in aree a rischio di esplosione.
 - Non su superfici facilmente infiammabili.
 - Non guardare la sorgente luminosa da breve distanza (< 30 cm).
- Collocare la lampada a una distanza di almeno 50 cm da altre lampade LED.
- Non coprire la lampada con materiale isolante!

Raggio d'azione, montaggio incassato

5.1

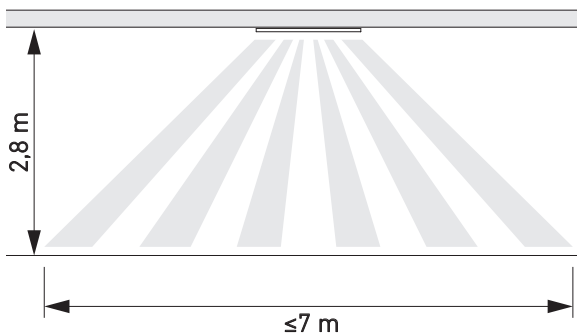

Rilevamento del movimento perpendicolare rispetto alla direzione di marcia - montaggio incassato

5.2

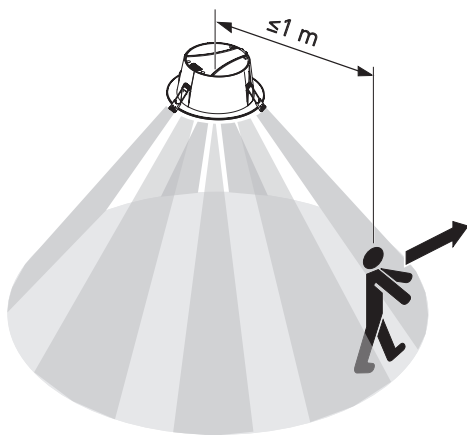

5.3



IT

Fasi di montaggio

5.4

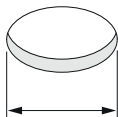
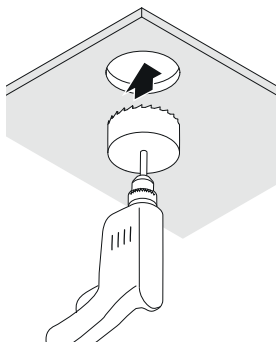

DL 150: \varnothing 140-155 mm
DL 200: \varnothing 190-210 mm

- Accertarsi che la tensione di alimentazione di rete sia disattivata.
- Effettuare il foro.

5.5

Spring clips usage:

Ceiling thickness more than 10 mm
2 spring clips

Ceiling thickness up to 10 mm
3 spring clips

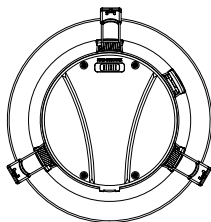
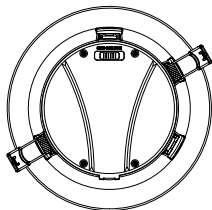

- Stabilire quante molle di montaggio si intende utilizzare.

Attenzione: non è possibile rimuovere una molla di montaggio dopo l'avvenuto montaggio..

5.6

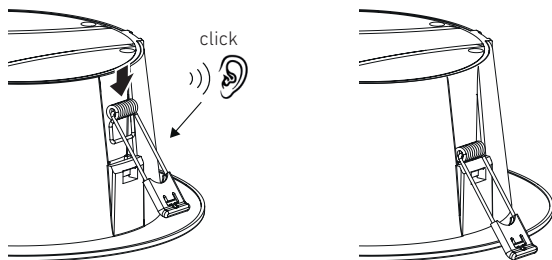

- Infilare la molla di montaggio nella giusta posizione.

5.7

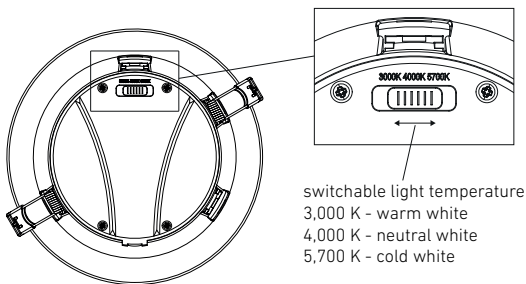

- Portare l'interruttore in posizione con la relativa temperatura del colore.

5.8

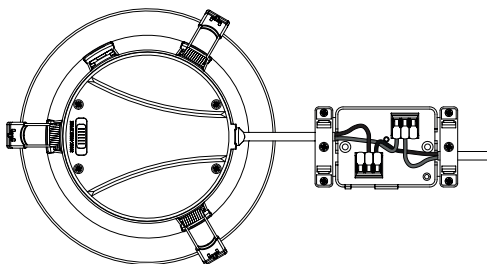

- Allacciare il cavo di rete secondo quanto indicato nello schema elettrico.
→ "4. Allacciamento elettrico"

5.9

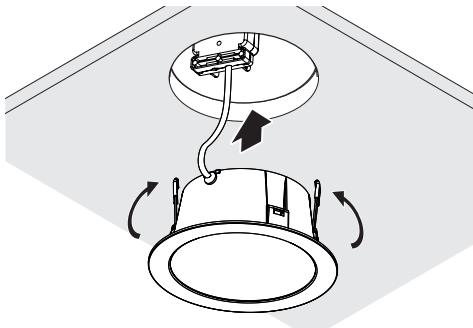

- Montare la lampada nel soffitto.

Grado di protezione

5.10

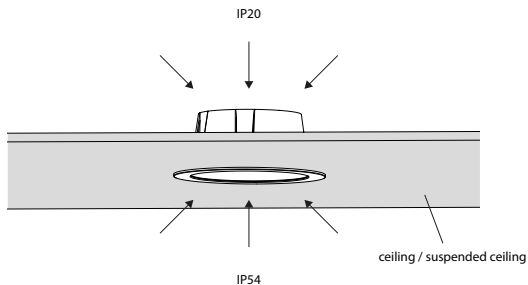

IP20 - Lato all'interno del soffitto

IP54 - Lato all'interno della stanza



Non coprire la lampada con materiale isolante!

5.11

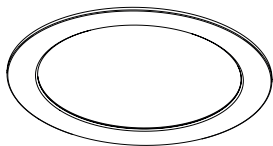

- Attivare l'alimentazione di corrente.
 - Effettuare le impostazioni tramite la app
- "6. Funzionamento"

6. Funzionamento

L'impostazione delle funzioni avviene tramite la app Steinel Connect.

Steinel Connect App

Per la configurazione della lampada con smartphone o tablet dovete scaricare la App STEINEL Connect dal Vostro AppStore.

A tale scopo è necessario uno smartphone o tablet abilitato Bluetooth.

Android



iOS



Funzioni impostabili tramite la app Steinel Connect:

- Regolazione del periodo di accensione.
- Regolazione del raggio d'azione.
- Regolazione crepuscolare.
- Funzione luce notturna.
- Livello luce principale / luce notturna regolabile.
- Regolazione del raggio d'azione avanzata.
- Collegamento in rete di gruppi .
- Regolazione crepuscolare tramite Teach-In.

Avvertenza:

Al fine di escludere malfunzionamenti, si deve rispettare una distanza minima di 3 m dal router WLAN e dagli Access Points.

Impostazioni di fabbrica (condizioni alla consegna)

Raggio d'azione:	max.
Ritardo dello spegnimento:	10 s
Regolazione del periodo di accensione luce notturna:	1 min
Regolazione di luce crepuscolare:	2.000 Lux
Livello di dimmerazione luce notturna:	50%

Start-up/interruzione della tensione

Quando si stacca la tensione di rete, le impostazioni e le condizioni di esercizio attuali della lampada LED vengono memorizzate. Quando la tensione di rete ritorna, esse vengono ripristinate.

Regolazione del raggio d'azione (sensibilità)

Con il concetto di raggio d'azione si intende il diametro più o meno circolare che risulta come campo di rilevamento sul pavimento quando si effettua il montaggio della lampada a 2,8 m di altezza.

- Impostazione sul massimo = raggio d'azione massimo (3,5 m)
- Impostazione sul minimo = raggio d'azione minimo (1 m)

Regolazione del periodo di accensione

Il tempo (ritardo dello spegnimento) può essere regolato in continuo tra ca. 5 secondi e max. 60 minuti. Ad ogni nuovo rilevamento di movimento la lampada si accende nuovamente.

Avvertenza:

Ogni volta che viene spento l'apparecchio, per una durata di ca. 1 secondo non è possibile un nuovo rilevamento di movimento. Trascorso questo tempo, l'apparecchio è di nuovo in grado di provocare l'accensione della luce in caso di rilevamento di movimento.

Quando si imposta il campo di rilevamento e si esegue il test di funzionamento, è consigliabile impostare il tempo minimo.

Regolazione crepuscolare

La soglia d'intervento (luce crepuscolare) può essere impostata in continuo tra ca. 2 e 2000 Lux.

☀ = funzionamento con luce diurna (indipendentemente dalla luminosità)

☾ = funzionamento crepuscolare (ca. 2 Lux)

Nella regolazione del campo di rilevamento e per il test di funzionamento a luce diurna il regolatore deve trovarsi su ☀.

Luce notturna

La luminosità della luce di base può essere impostata tra il 1% e il 50%.
La durata della luce di base può essere regolata in continuo tra 10 minuti e 30 minuti o impostata per tutta la notte.

Luce principale

La luminosità della luce principale può essere impostata tra il 50% e il 100%.

Raggruppamento

Vi è la possibilità di utilizzare l'apparecchio come lampada singola o di comandare più lampade assieme via radio raggruppandole.

Tutte le lampade che sono assegnate a un gruppo agiscono secondo i parametri di gruppo impostati nella app Steinel Connect.

Il raggio d'azione può essere impostato individualmente per ciascuna lampada del gruppo.

Fade Time

Con il Fade Time si può impostare la curva di dimmerazione all'atto dell'accensione e dello spegnimento (1s - 3s).

Funzione di accensione contemporanea delle lampade adiacenti

Tramite la App Steinel Connect si possono attivare o disattivare le lampade adiacenti.

In tale contesto vengono assegnati i gruppi adiacenti del gruppo di lampade attivo. Il gruppo reagisce ai segnali di accensione del gruppo adiacente assegnato e passa alla luce principale o alla luce di base a seconda delle impostazioni.

7. Manutenzione e cura

L'apparecchio non necessita di manutenzione.



Pericolo legato alla presenza di corrente elettrica!

IT

Il contatto di parti conduttive con acqua può provocare una scossa elettrica, ustioni o addirittura la morte.

- Pulire l'apparecchio solo quando è asciutto.

Pericolo di danni a cose!

Detergenti sbagliati potrebbero danneggiare l'apparecchio.

- Pulite l'apparecchio con un panno leggermente inumidito, senza detersivi.

Importante: l'alimentatore non è sostituibile.

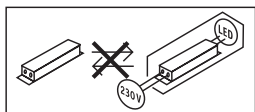

8. Smaltimento

Apparecchi elettrici, accessori e materiali d'imballaggio devono essere consegnati a un centro di riciclaggio riconosciuto.



Non gettare gli apparecchi elettrici nei rifiuti domestici!

Solo per paesi UE:

conformemente alla Direttiva Europea vigente in materia di rifiuti di apparecchi elettrici ed elettronici e alla sua attuazione nel diritto nazionale, gli apparecchi elettrici ed elettronici non più idonei all'uso devono essere separati dagli altri rifiuti e consegnati a un centro di riciclaggio riconosciuto.

9. Dichiarazione di conformità

La STEINEL Vertrieb GmbH dichiara che il tipo di impianto radio RS PRO DL 150 SC e RS PRO DL 200 SC risponde alla Direttiva 2014/53/UE.

Il testo integrale della dichiarazione di conformità UE è disponibile al seguente indirizzo Internet: www.steinell.it

10. Garanzia del produttore

Garanzia del produttore STEINEL GmbH, Dieselstraße 80-84, DE-33442 Herzebrock-Clarholz, Germania.

Tutti i prodotti STEINEL soddisfano i massimi requisiti di qualità. Per questo motivo siamo lieti in qualità di produttore di concederle come cliente una garanzia ai sensi delle condizioni qui di seguito indicate:

La garanzia comprende l'assenza di vizi che è dimostrabile essere riconducibili a un difetto di materiale o un errore di produzione e che ci vengono segnalati immediatamente dopo essere stati riscontrati ed entro il periodo di garanzia. La garanzia si estende a tutti i prodotti STEINEL Professional che vengono acquistati e utilizzati in Italia.

Le nostre prestazioni di garanzia per gli utenti

Le seguenti disposizioni valgono per gli utenti. Per utente si intende ogni persona fisica che all'atto della stipulazione del contratto di acquisto non agisce in esercizio della sua attività professionale commerciale o autonoma.

Lei può scegliere di ricorrere alla garanzia chiedendo la riparazione gratuita, la sostituzione gratuita (all'occorrenza con un modello successivo equivalente o di migliore qualità) o l'emissione di una nota di credito.

Il periodo di garanzia per il prodotto STEINEL Professional da Lei acquistato è nel caso di sensori, fari, lampade per esterni e lampade per interni di **5 anni** a partire dalla data di acquisto del prodotto.

Noi assumiamo i costi di trasporto ma non i rischi legati al trasporto della merce che ci viene restituita.

Le nostre prestazioni di garanzia per gli imprenditori

Le seguenti disposizioni valgono per gli imprenditori. Per imprenditore si intende una persona fisica o giuridica o una società di persone con capacità giuridica che all'atto della stipulazione del contratto di acquisto agisce in esercizio della sua attività professionale commerciale o autonoma.

Noi possiamo scegliere se prestare la garanzia eliminando gratuitamente il vizio, sostituendo l'articolo difettoso (all'occorrenza con un modello successivo equivalente o di migliore qualità) o emettendo una nota di credito.

Il periodo di garanzia per il prodotto STEINEL Professional da Lei acquistato è nel caso di sensori, fari, lampade per esterni e lampade per interni di **5 anni** a partire dalla data di acquisto del prodotto.

Nell'ambito della prestazione della garanzia noi non sosteniamo le Sue spese necessarie per l'adempimento né le spese per lo smontaggio del prodotto difettoso e per l'installazione del prodotto sostitutivo.

Diritti per vizi previsti dalla legge, gratuità

Le prestazioni qui descritte valgono in aggiunta ai diritti alla garanzia previsti dalla legge – incluse le disposizioni speciali per la tutela dei consumatori – e non li limitano né li sostituiscono. La rivendicazione dei Suoi diritti previsti dalla legge in caso di vizi è gratuita.

Esclusioni dalla garanzia

Sono espressamente escluse dalla presente garanzia tutte le lampadine sostituibili.

La garanzia è inoltre esclusa nei seguenti casi:

- in caso di logorio di parti del prodotto dovuto all'uso o ad altra ragione naturale o in caso di vizi del prodotto STEINEL Professional che sono da ricondurre a logorio dovuto all'uso o ad altra ragione naturale,
- in caso di uso non adeguato allo scopo od al prodotto o in caso di mancato rispetto delle istruzioni per l'uso,
- in caso venissero effettuate autonomamente modifiche o altre trasformazioni sul prodotto o in caso di vizi che sono da ricondurre all'impiego di accessori, complementi o pezzi di ricambio non originali STEINEL,
- in caso di lavori di manutenzione e cura dei prodotti effettuati in modo non conforme alle istruzioni per l'uso,
- in caso di annessione o installazione non conforme alle prescrizioni per l'installazione fornite da STEINEL,
- in caso di danni o perdite avvenuti durante il trasporto.

Applicazione del diritto tedesco

Si applica il diritto tedesco ad esclusione della convenzione delle Nazioni Unite sui contratti di compravendita internazionale di merci (CISG).

Rivendicazione

Se ha intenzione di ricorrere alla garanzia, La si prega di inviare il Suo prodotto completo e unito allo scontrino d'acquisto o alla fattura indicante la data dell'acquisto e la denominazione del prodotto al Suo rivenditore o direttamente a noi: STEINEL Italia Srl, Via del lavoro, 18, 21012 Cassano Magnago, Italia (CH: PUAG AG, Oberebenestrasse 51, CH-5620 Bremgarten). Le consigliamo pertanto di conservare scrupolosamente lo scontrino d'acquisto o la fattura fino alla scadenza del periodo di garanzia.

11. Dati tecnici

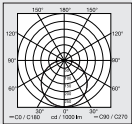
- Dimensioni ($\emptyset \times P$): RS PRO DL 150 SC: $\emptyset 174 \times 73$ mm
RS PRO DL 200 SC: $\emptyset 234 \times 73$ mm
- Allacciamento alla rete: 220 - 240 V, 50/60 Hz
- Potenza assorbita (P_{on}):
RS PRO DL 150 SC (3000/4000/5700 K): 10,8 W
RS PRO DL 200 SC (3.000/4.000/5.700 K): 17,3 W
- Fattore potenza: RS PRO DL 150 SC: 0,93
RS PRO DL 200 SC: 0,96
- Corrente in entrata: RS PRO DL 150 SC: 50 mA
RS PRO DL 200 SC: 76 mA
- Standby rete (P_{net}): 0,46 W
- Standby sensore (P_{sb}): 0,46 W
- Flusso luminoso (360°):
RS PRO DL 150 SC (3000/4000/5700 K): 1109/1177/1137 lm
RS PRO DL 200 SC (3000/4000/5700 K): 1996/2170/2088 lm
- Efficienza:
RS PRO DL 150 SC (3000/4000/5700 K): 102,7/109,0/105,3 lm/W
RS PRO DL 200 SC (3000/4000/5700 K): 115,4/125,4/120,7 lm/W
- Temperatura del colore: 3000/4000/5700 K (impostabile)
- Indice di resa cromatica: $R_a = 82$
- Durata utile media misurata: L70B50 a 25°C: > 60 000 h
- Consistenza del colore SDCM: Valore iniziale: 6
- Distribuzione dell'intensità luminosa : 
- Angolo di rilevamento: 360°
- Potenza di trasmissione ca.: 1 mW
- Max. raggio d'azione: $\emptyset 7$ m
- Regolazione del periodo di accensione: 5 s - 60 min
- Regolazione di luce crepuscolare: 2 - 2000 Lux
- Grado di protezione (IP) IP20

IT

- Grado di protezione (IP) Lato all'interno della stanza: IP54
- Classe di protezione: II
- Temperatura ambiente: -20 - +40°C
- Classe di efficienza energetica: questo prodotto contiene una sorgente luminosa della classe di efficienza energetica "E"

12. Eliminazione dei guasti

Apparecchio senza tensione.

- Il fusibile non è integro o è difettoso.
 - Verificare il fusibile.
 - Sostituire il fusibile difettoso.
- Linea interrotta.
 - Controllare il cavo con un indicatore di tensione.
- Corto circuito nel cavo di collegamento alla rete.
 - Controllare gli allacciamenti.
- Eventuale interruttore di rete spento
 - Accendere l'interruttore di rete.

L'apparecchio non si accende.

- La regolazione di luce crepuscolare scelta è troppo bassa.
 - Reimpostare la regolazione di luce crepuscolare.
- Interruttore di rete spento.
 - Attivare l'interruttore di rete.
- Il fusibile non è integro o è difettoso.
 - Verificare il fusibile.
 - Sostituire il fusibile difettoso.
- Il rilevamento di movimenti molto rapidi viene soppresso ai fini di ridurre al massimo i guasti, oppure il campo di rilevamento impostato è troppo ridotto o non corretto.
 - Controllare o regolare il campo di rilevamento.
- Sorgente luminosa guasta.
 - La sorgente luminosa non è sostituibile. Sostituire completamente l'apparecchio.

L'apparecchio non si spegne.

- Movimento continuo nel campo di rilevamento.
 - Controllate il campo
 - In caso di necessità limitare o modificare il campo di rilevamento.

L'apparecchio si accende a sproposito.

- Montaggio incassato effettuato in modo inadeguato tale che non consente un rilevamento affidabile del movimento.
 - Effettuare il montaggio incassato in modo corretto.
- Il movimento si è verificato, ma non è stato riconosciuto dall'osservatore (movimento di vegetazione riscaldata, o movimento di un corpo di piccole dimensioni nelle immediate vicinanze della lampada, ecc.)

- Controllate il campo
- In caso di necessità limitare o modificare il campo di rilevamento.

Índice

1.	Acerca de este documento	130
2.	Indicaciones generales de seguridad	130
3.	Descripción del aparato.....	131
4.	Conexión eléctrica	136
5.	Montaje	137
6.	Función	144
7.	Mantenimiento y cuidado.....	147
8.	Eliminación	148
9.	Declaración de conformidad	148
10.	Garantía de fabricante	149
11.	Datos técnicos	150
12.	Reparación de averías	152

1. Acerca de este documento

Protegido por derechos de autor. Queda terminantemente prohibida la reimpresión, ya sea total o parcial, salvo con autorización expresa. Sujeto a modificaciones en función del progreso técnico.



¡Advertencia de peligros!



¡Advertencia de peligros por corriente eléctrica!



¡No cubrir la lámpara con material aislante!

2. Indicaciones generales de seguridad



¡Peligro por la no observación de las instrucciones de uso!

Estas instrucciones contienen información importante sobre el manejo seguro del aparato. Se advierte especialmente de posibles peligros. La no observancia puede causar la muerte o lesiones graves.

- Léanse las instrucciones detenidamente.
- Cúmplanse las indicaciones de seguridad.
- Manténgase al alcance.
- El manejo de la corriente eléctrica puede causar situaciones peligrosas. El contacto físico con piezas conductoras de electricidad puede causar shocks eléctricos, quemaduras o la muerte.
- El trabajo en la tensión eléctrica deberá ser realizado exclusivamente por personal técnico especializado.
- Se cumplirán las normativas de instalación y los requisitos de acometida específicos de cada país (p. ej., DE: VDE 0100, AT: ÖVE-ÖNORM E8001-1, CH: SEV 1000).
- Utilice solo piezas de repuesto originales.
- El cable o cuerda exterior flexible de esta lámpara no puede cambiarse.
- Si el cable resultara dañado, deberá destruirse la lámpara.
- Cable 60227 IEC52; 2x0,75 mm².

3. Descripción del aparato

Uso previsto - DL 150/200 SC

- Lámpara Sensor LED con detector de movimiento activo.
- Montaje empotrado.
- Solo apto para aplicaciones en el interior.

Principio de funcionamiento DL 150/200 SC

- El detector de movimiento HF/de radar emite ondas electromagnéticas de alta frecuencia (5,8 GHz) y registra así el eco que los objetos reflejan.
- El eco de los cuerpos modificado por el movimiento es transformado electrónicamente y activa automáticamente la lámpara.
- Permite incluso una detección a través de paredes, puertas o cristales delgados.
- Detección incluso de mínimos movimientos.
- Sin conexiones erróneas por fuentes de calor o fluctuaciones térmicas.
- El campo de detección del sensor puede limitarse con precisión a través de la interfaz web o la app.

Nota:

La potencia de alta frecuencia del sensor HF es de aprox. 1 mW, es decir, solo una milésima de la potencia de emisión de un teléfono móvil o de un microondas.

Volumen de suministro

3.1

1x

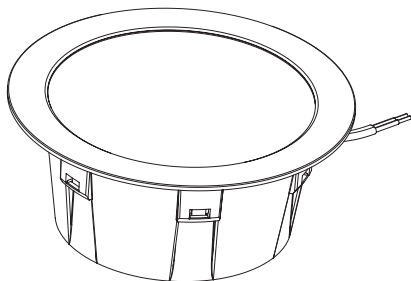

1x

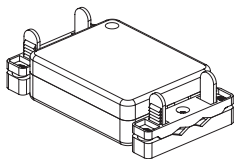

3x



3x



- 1 lámpara LED
- 1 toma
- 3 muelles de montaje
- 3 bornes de conexión
- 1 hoja de datos de seguridad (A)
- 1 guía rápida (B)

Dimensiones del producto

3.2

RS PRO DL 150 SC

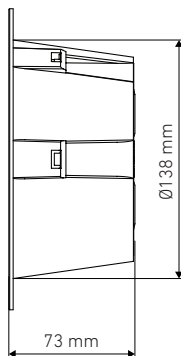
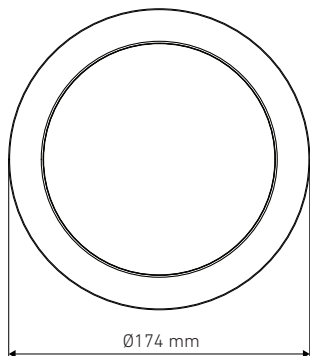

RS PRO DL 200 SC

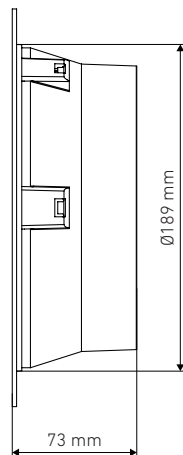
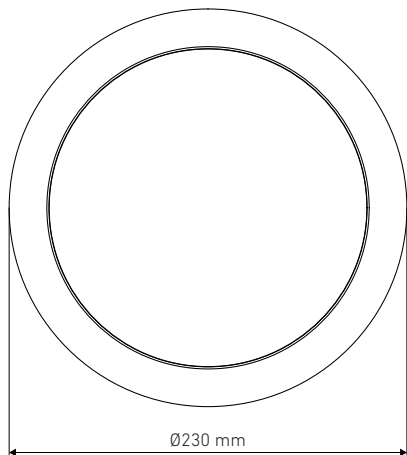

ES

Visión general de los equipos

3.3

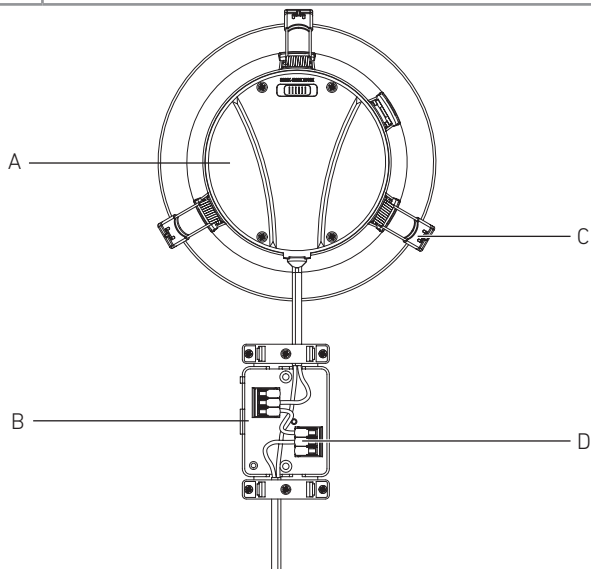

- A... Lámpara
- B... Caja de conexión
- C... Muelles de montaje
- D... Bornes de conexión

Curva de dispersión lumínica

3.4

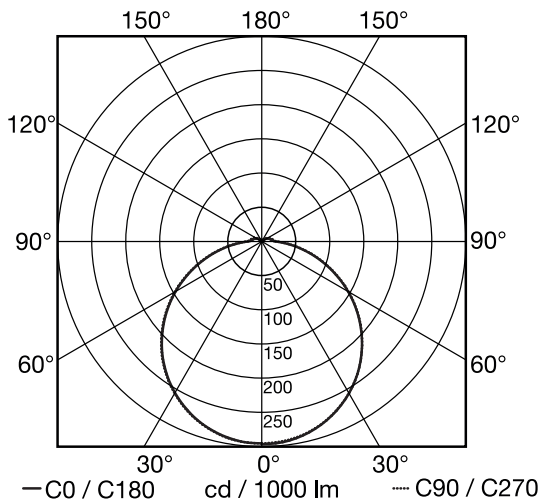

ES

4. Conexión eléctrica

Diagrama electrónico

4.1

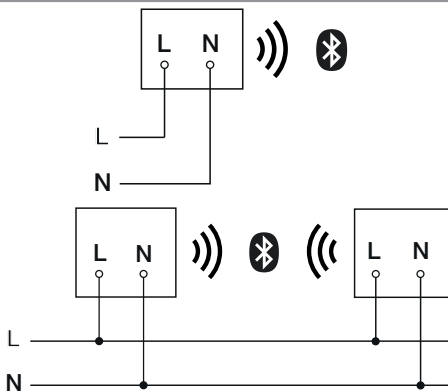

El cable de alimentación de red consta de un conductor de 2 hilos:

L = fase (generalmente negro, marrón o gris)

N = neutro (generalmente azul)

La lámpara también puede conectarse a la red eléctrica después de un interruptor de red si se garantiza que el interruptor de red está permanentemente conectado.

La bombilla de esta lámpara no puede sustituirse. Para reemplazar la bombilla (p. ej., al final de su vida útil) es necesario sustituir toda la lámpara.

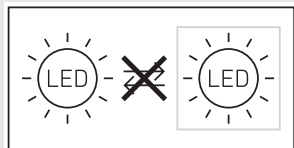

5. Montaje



¡Peligro por corriente eléctrica!

El contacto físico con piezas conductoras de electricidad puede causar descargas eléctricas, quemaduras o la muerte.

- Desconectar la corriente e interrumpir la alimentación de tensión.
- Controlar la ausencia de tensión con un comprobador de tensión.
- Asegurar que la alimentación eléctrica permanezca interrumpida.

¡Peligro de daños materiales!

Los cables invertidos pueden causar cortocircuitos.

- Identificar los cables de conexión.
- Conectar correctamente los cables de conexión.

Preparación de montaje

- Asegurarse de que todos los componentes se encuentran en perfecto estado. No poner en servicio el producto si presenta daños.
- Elegir un lugar de montaje adecuado.
 - Tener para ello en cuenta el alcance.
 - Tener para ello en cuenta la detección de movimientos.
 - Sin vibraciones.
 - Campo de detección libre de obstáculos.
 - No en zonas con peligro de explosión.
 - No sobre superficies fácilmente inflamables.
 - No mirar a la fuente de luz desde corta distancia (< 30 cm).
 - Ubicarla a una distancia mínima de 50 cm de otras lámparas LED.
 - ¡No cubrir la lámpara con material aislante!

Alcance, montaje empotrado

5.1

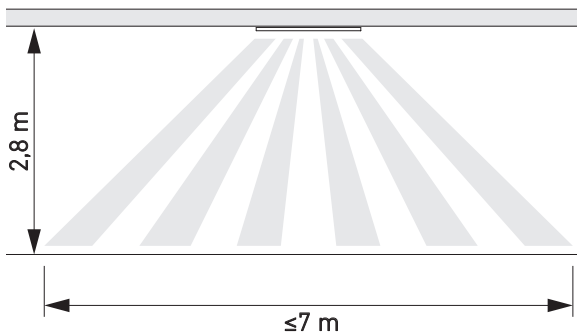

Detección de movimiento lateral respecto al sentido del movimiento - montaje empotrado

5.2

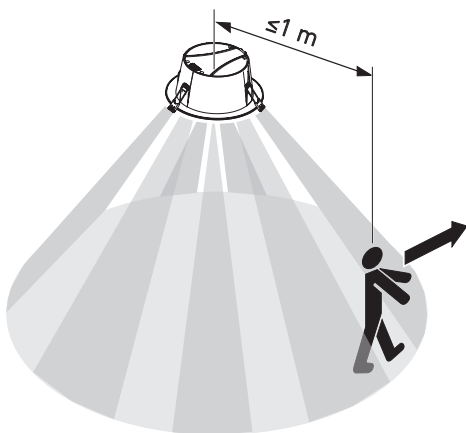

5.3



ES

El montaje por pasos

5.4

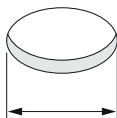
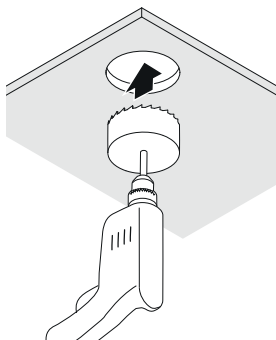

DL 150: \varnothing 140-155 mm
DL 200: \varnothing 190-210 mm

- Comprobar que la alimentación de tensión esté desconectada.
- Realizar el taladro.

5.5

Spring clips usage:

Ceiling thickness more than 10 mm
2 spring clips

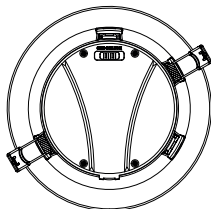

Ceiling thickness up to 10 mm
3 spring clips

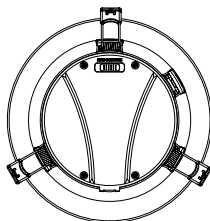

- Determinar cuántos muelles de montaje se van a utilizar.

Advertencia: una vez realizado el montaje, no es posible desmontar el muelle de montaje.

5.6

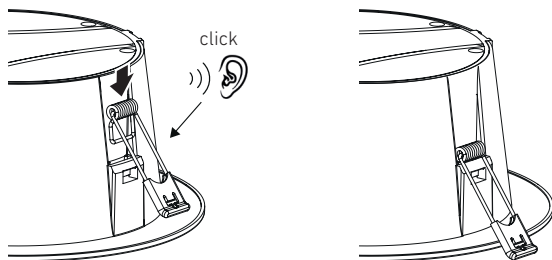

- Deslizar el muelle de montaje a la posición adecuada.

5.7

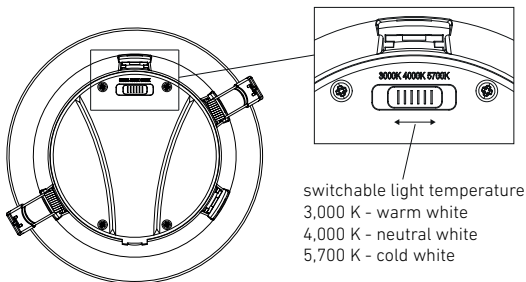

- Desplace el interruptor en la posición con el color de luz correspondiente.

5.8

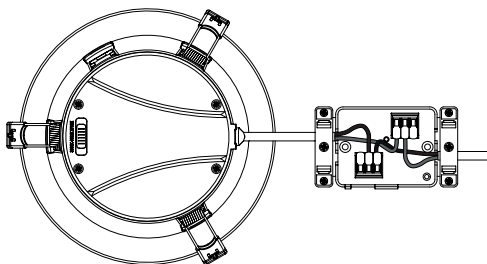

- Conectar el cable de alimentación conforme al diagrama electrónico.
→ "4. Conexión eléctrica"

5.9

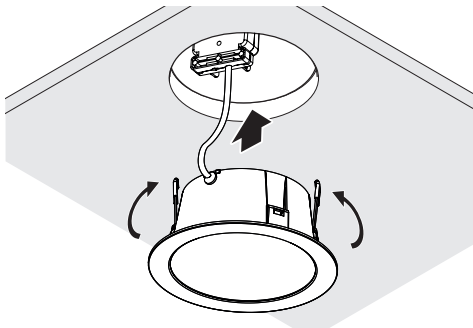

- Montar la lámpara en el techo

Índice de protección

5.10

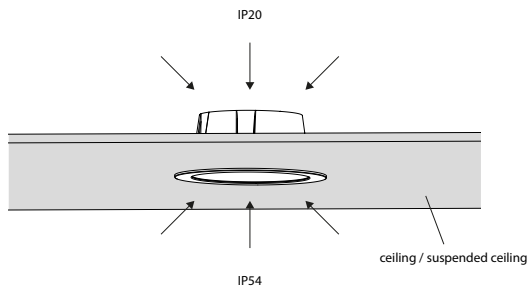

IP20 - lado en el interior del techo

IP54 - lado en el interior de la sala



¡No cubrir la lámpara con material aislante!

5.11

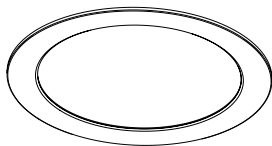

- Conectar la alimentación eléctrica.
 - Configuración vía app
- "6. Función"

6. Función

Las funciones se configuran vía la Steinel Connect App.

Aplicación Steinel Connect

Para configurar la lámpara mediante smartphone o tablet, se ha de bajar la aplicación STEINEL Connect de su AppStore.

Se requiere un smartphone o tablet aptos para Bluetooth.

Android



iOS



Funciones que pueden ajustarse mediante la Steinel Connect App:

- Temporización.
- Regulación del alcance.
- Regulación crepuscular.
- Función de luz de cortesía.
- Luz principal / de cortesía regulable.
- Regulación del alcance avanzada.
- Interconexión por grupos.
- Regulación crepuscular vía aprendizaje.

Nota:

Se deberá guardar una distancia mínima de 3 m hasta el enrutador wifi y los puntos de acceso para excluir fallos.

Configuración de fábrica (estado original de entrega)

Alcance:	máx.
Temporización luz principal:	10 s
Temporización luz de cortesía:	1 min
Regulación crepuscular:	2.000 lux
Luz de cortesía nivel de graduación:	50%

Inicio/interrupción de tensión

Al interrumpirse la tensión de red, se memoriza la configuración y el estado de operación actual de la lámpara LED. Una vez recuperada la tensión de red, estos vuelven a restablecerse.

Regulación del alcance (sensibilidad)

El concepto alcance de detección, se refiere al diámetro aproximadamente circular que se obtiene como campo de detección en el suelo con un montaje de la lámpara a 2,8 m de altura.

- Posición al máximo = alcance máx. (3,5 m)
- Posición al mínimo = alcance mín. (1 m)

Temporización

El tiempo (desconexión diferida) puede regularse sin etapas desde aprox. 5 s hasta un máximo de 60 min. Cualquier movimiento registrado vuelve a encender la lámpara.

Nota:

Después de cada desconexión del dispositivo hay que esperar aprox. 1 segundo para una nueva detección de movimiento. A continuación, el dispositivo puede volver a encender la luz en caso de un movimiento. Para el ajuste del campo de detección y la prueba de funcionamiento se recomienda ajustar el tiempo mínimo.

Regulación crepuscular

La luminosidad reactiva (crepúsculo) puede variar sin etapas entre 2 y 2000 lux.

☀ = Funcionamiento diurno (independiente de la luminosidad)

☾ = funcionamiento crepuscular (aprox. 2 lux)

Para ajustar el campo de detección y para probar el funcionamiento a la luz del día, el tornillo de regulación ha de estar puesto en ☀.

Luz de cortesía

La luminosidad de la luz de cortesía puede ajustarse entre un 1% y un 50%. La duración de la luz de cortesía puede ajustarse entre 10 minutos y 30 minutos o toda la noche.

Luz principal

La luminosidad de la luz principal puede ajustarse entre un 50% y un 100%.

Agrupamiento

El dispositivo puede utilizarse como lámpara particular o interconectada junto con varias lámparas vía radiocomunicación en grupos.

Todas las lámparas asignadas a un grupo actúan según los parámetros de grupo establecidos en la Steinel Connect App.

El alcance puede ajustarse para cada dispositivo del grupo por separado.

Temporización de atenuación

Con el tiempo de desvanecimiento se puede ajustar la curva de atenuación al encender y apagar (1 s – 3 s).

Función colindante

Mediante la Steinel Connect App se puede activar y desactivar la función colindante.

Así se asignan los grupos colindantes del grupo de lámparas activado. El grupo activo registra las señales de conexión de los grupos colindantes asociados y cambia, conforme a la configuración, a la luz principal o la luz de cortesía.

7. Mantenimiento y cuidado

El aparato está exento de mantenimiento.



¡Peligro por corriente eléctrica!

El contacto del agua con piezas conductoras de electricidad puede causar shocks eléctricos, quemaduras o la muerte.

- Limpiar el aparato solo en estado seco.

¡Peligro de daños materiales!

Utilizando un limpiador no apropiado, el aparato puede sufrir daños.

- Limpiar el aparato con un paño ligeramente humedecido sin detergente.

Importante: el controlador no puede sustituirse.

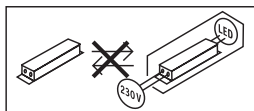

8. Eliminación

Aparatos eléctricos, accesorios y embalajes han de someterse a un reciclamiento respetuoso con el medio ambiente.



¡No eche los aparatos eléctricos a la basura doméstica!

Solo para países de la UE:

Según la Directiva europea vigente sobre residuos de aparatos eléctricos y electrónicos y su transposición al derecho nacional, aparatos eléctricos fuera de uso han de ser recogidos por separado y sometidos a un reciclamiento respetuoso con el medio ambiente.

9. Declaración de conformidad

Por la presente, STEINEL Vertrieb GmbH declara que el modelo de instalación inalámbrica RS PRO DL 150 SC y RS PRO DL 200 SC se corresponde con la Directiva 2014/53/UE.

El texto completo de la declaración de conformidad UE disponible a través de la siguiente dirección de Internet: www.steinell.de

10. Garantía de fabricante

Garantía de fabricante STEINEL GmbH, Dieselstraße 80-84, DE-33442 Herzebrock-Clarholz, Alemania.

A usted, el comprador, le asisten ciertos derechos legales frente al vendedor. En la medida en que estos derechos existan en su país, ellos no se verán acortados ni limitados por nuestro Certificado de garantía. Le ofrecemos **5 años** de garantía sobre el estado y el funcionamiento impecables de su producto STEINEL Professional con técnica de sensores. Garantizamos que este producto carece de defectos derivados del material, la fabricación o construcción. Garantizamos la plena funcionalidad de todos los cables y piezas electrónicas, así como la ausencia de defectos en cualquier material empleado o en su superficie.

Reclamación:

Si usted desea reclamar su producto, envíelo, por favor, todo completo y a porte pagado junto con el tíquet de compra original que deberá indicar la fecha de compra y la denominación del producto a su vendedor o directamente a nuestra dirección, SAET-94 S.L. - C/Trepadella, nº 10, Pol. Ind. Castellbisbal Sud, E-08755 Castellbisbal (Barcelona). Recomendamos, por eso, guardar bien el tíquet de compra hasta que haya expirado el período de garantía. STEINEL no responderá por gastos o riesgos de transporte con motivo del envío.

Información para hacer constar un caso de garantía la obtendrá a través de nuestra página web www.steinell-professional.de/garantie

Para cualquier caso de garantía o duda referente a su producto, nos puede llamar al número del Servicio Técnico +34 93 772 28 49.

11. Datos técnicos

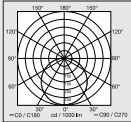
- Dimensiones (\emptyset x prof.): RS PRO DL 150 SC: $\emptyset 174 \times 73$ mm
RS PRO DL 200 SC: $\emptyset 234 \times 73$ mm
- Conexión a la red: 220 - 240 V, 50/60 Hz
- Consumo de potencia (P_{on})
RS PRO DL 150 SC (3000/4000/5700 K): 10,8 W
RS PRO DL 200 SC (3000/4000/5700 K): 17,3 W
- Factor de potencia: RS PRO DL 150 SC: 0,93
RS PRO DL 200 SC: 0,96
- Corriente de entrada: RS PRO DL 150 SC: 50 mA
RS PRO DL 200 SC: 76 mA
- Standby red (P_{net}): 0,46 W
- Standby sensor (P_{sb}): 0,46 W
- Flujo luminoso (360°):
RS PRO DL 150 SC (3000/4000/5700 K): 1109/1177/1137 lm
RS PRO DL 200 SC (3000/4000/5700 K): 1996/2170/2088 lm
- Eficiencia:
RS PRO DL 150 SC (3000/4000/5700 K): 102,7/109,0/105,3 lm/W
RS PRO DL 200 SC (3000/4000/5700 K): 115,4/125,4/120,7 lm/W
- Color de luz: 3000/4000/5700 K (ajutable)
- Índice de reproducción cromática: $R_a = 82$
- Vida útil media asignada: L70B50 a 25°C: > 60 000 h
- Consistencia cromática SDCM: valor inicial: 6
- Distribución de intensidad luminosa:

- Ángulo de detección: 360°
- Potencia de emisión aprox.: 1 mW
- Alcance: máx. $\emptyset 7$ m
- Temporización: 5 s - 60 min
- Regulación crepuscular: 2 - 2000 lux
- Índice de protección (IP) IP20

- Índice de protección (IP) lado en el interior de la sala: IP54
- Clase de aislamiento: II
- Temperatura ambiente: -20 °C a +40 °C
- Clase de eficiencia energética: Este producto incorpora una fuente de luz de la clase de eficiencia energética "E"

ES

12. Reparación de averías

Aparato sin tensión.

- Fusible desactivado o defectuoso.
 - Activar fusible.
 - Cambiar el fusible defectuoso.
- Línea interrumpida.
 - Comprobar la línea de alimentación con un comprobador de tensión.
- Cortocircuito en el cable de alimentación.
 - Comprobar las conexiones.
- El interruptor de red está desconectado (si lo hay)
 - Poner el interruptor en ON.

El aparato no se enciende.

- Regulación crepuscular mal seleccionada.
 - Ajustar de nuevo la regulación crepuscular.
- El interruptor de alimentación está en OFF.
 - Ajustar el interruptor de alimentación.
- Fusible desactivado o defectuoso.
 - Activar fusible.
 - Cambiar el fusible defectuoso.
- Los movimientos rápidos se suprimen para minimizar las interferencias o el campo de detección es demasiado pequeño o no correcto.
 - Comprobar y ajustar el campo de detección.
- Fuente de luz defectuosa.
 - La fuente de luz no se puede cambiar. Cambiar el aparato completo.

El aparato no se apaga.

- Movimiento permanente en el campo de detección.
 - Controlar el campo de detección.
 - En caso necesario, limitar o modificar el campo de detección.

El aparato se enciende sin querer.

- Montaje empotrado de manera inadecuada para una detección fiable del movimiento.
 - Rectificar el montaje empotrado.
- Se produjo un movimiento no detectado por el observador (movimiento detrás de una pared, de un objeto pequeño en las inmediaciones de la lámpara etc.)
 - Controlar el campo de detección.
 - En caso necesario, limitar o modificar el campo de detección.

Índice

1.	Sobre este documento	154
2.	Instruções de segurança gerais	154
3.	Descrição do aparelho	155
4.	Ligação elétrica	160
5.	Montagem.....	161
6.	Funcionamento	168
7.	Manutenção e conservação	171
8.	Reciclagem.....	172
9.	Declaração de conformidade	172
10.	Garantia do fabricante	173
11.	Dados técnicos.....	174
12.	Eliminação de avarias.....	176

1. Sobre este documento

Protegido pela lei sobre direitos de autor. Qualquer reimpressão, mesmo que apenas parcial, só é permitida com o nosso consentimento. Reservado o direito a alterações que visem o progresso técnico.



Aviso de perigo!



Aviso de perigo originado por eletricidade!



Não cobrir a armadura com material de isolamento!

2. Instruções de segurança gerais



A inobservância das instruções de utilização acarreta perigos!

Estas instruções contêm informações importantes para a utilização segura do aparelho. Potenciais perigos são identificados por indicações específicas. A inobservância destas indicações pode causar a morte ou ferimentos graves.

- Leia as instruções atentamente.
- Siga as instruções de segurança.
- Guarde as instruções num lugar acessível.
- Lidar com a corrente elétrica pode levar a situações perigosas. O contacto com peças condutoras de corrente pode resultar em choque elétrico, queimaduras ou na morte.
- Os trabalhos com tensão de rede só são permitidos se forem executados por pessoal profissional devidamente qualificado.
- É necessário respeitar as prescrições de instalação e condições de conexão em vigor nos diversos países (por ex., DE: VDE 0100, AT: ÖVE-ÖNORM E8001-1, CH: SEV 1000).
- Utilize somente peças de reposição originais.
- O cabo ou a corda exterior e flexível desta armadura não podem ser substituídos.

- Se o cabo for danificado, a armadura terá de ser destruída.
- Cabo 60227 IEC52; 2x0,75 mm².

3. Descrição do aparelho

Utilização prevista - DL 150/200 SC

- Armadura LED com detetor de movimento ativo.
- Montagem embutida.
- Apenas para aplicações no interior.

PT

DL 150/200 SC Princípio de funcionamento

- O detetor de movimento AF/Radar emite ondas eletromagnéticas (5,8 GHz) e realiza a deteção com base no eco refletido pelos objetos.
- O eco dos corpos alterado pelo movimento é convertido por meio de um sistema eletrónico, ligando a armadura automaticamente.
- A deteção de movimento através de paredes finas, portas e vidros é possível.
- Permite a deteção de movimentos mínimos.
- Sem ativações erradas causados por fontes térmicas e oscilações de temperatura.
- A área de deteção do detetor pode ser limitada com precisão através da regulação do alcance via internet ou aplicação.

Nota:

A potência do detetor de alta frequência HF é de aprox. 1 mW – isto é, apenas uma milésima parte da potência emissora de um telemóvel ou de um forno micro-ondas.

Itens fornecidos

3.1

1x

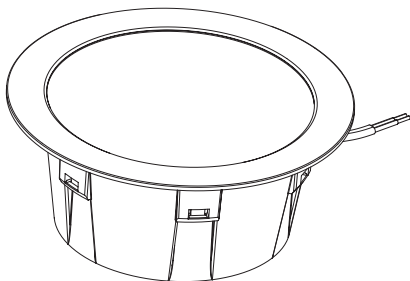

1x

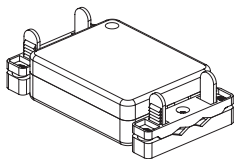

3x



3x



- 1 armadura LED
- 1 caixa de conexão
- 3 molas de montagem
- 3 bornes de conexão
- 1 ficha de dados de segurança (A)
- 1 guia rápido (B)

Dimensões do produto

3.2

RS PRO DL 150 SC

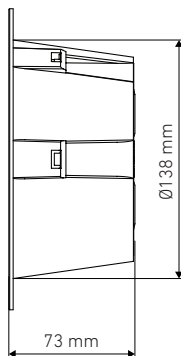
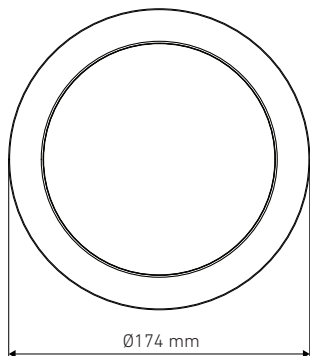

RS PRO DL 200 SC

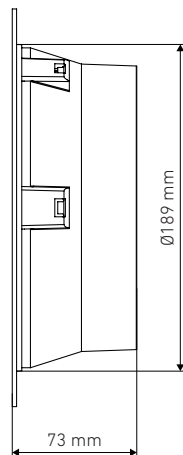
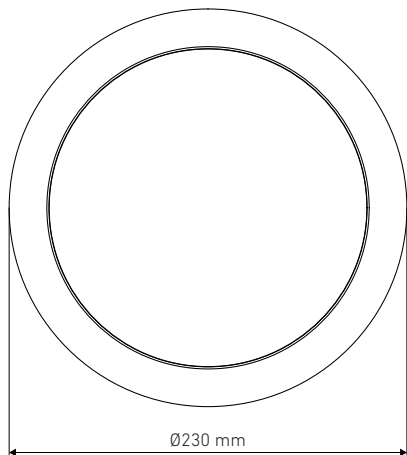

PT

Vista geral do aparelho

3.3

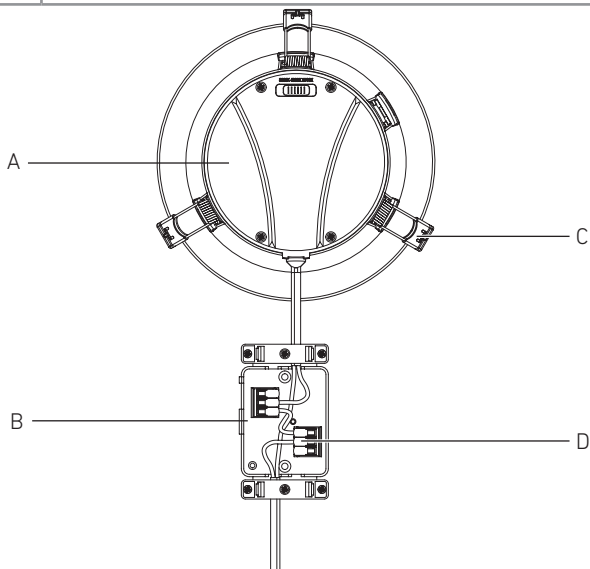

- A... Armadura
- B... Caixa de conexão
- C... Molas de montagem
- D... Bornes de conexão

Curva de distribuição de luz

3.4

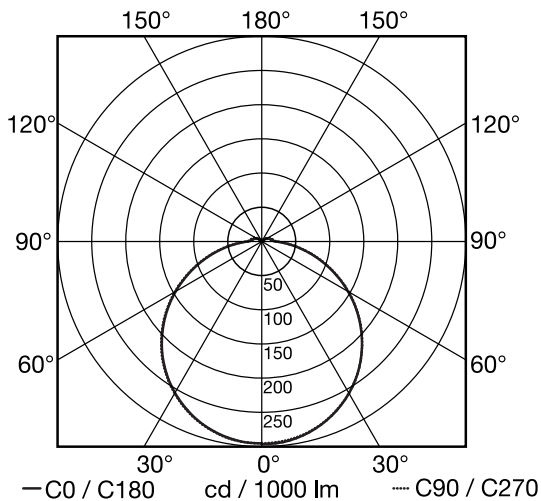

PT

4. Ligação elétrica

Esquema de circuitos elétricos

4.1

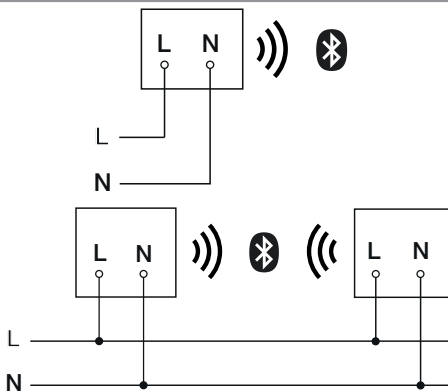

O cabo de alimentação elétrica é constituído por um cabo de 2 condutores:

L = fase (geralmente preto, castanho ou cinzento)

N = neutro (geralmente azul)

A armadura também pode ser ligada à rede elétrica a seguir a um interruptor de rede se ficar assegurado que o interruptor está sempre ligado.

A lâmpada desta armadura não é substituível. Caso seja necessário substituir a lâmpada (por ex. no fim da sua vida útil), terá de ser substituída toda a armadura.

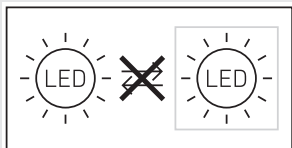

5. Montagem



Perigo de eletrocussão!

O contacto com peças condutoras de corrente pode resultar em choque elétrico, queimaduras ou na morte.

- Desligue a corrente e suspenda a alimentação de tensão.
- Verifique a ausência de tensão com um busca-polos.
- Assegure-se de que a alimentação de tensão permanece interrompida.

Perigo de danos materiais!

Se os cabos de ligação forem trocados, poderá ocorrer um curto-circuito.

- Identifique os cabos de ligação.
- Ligue os cabos de ligação corretamente.

Preparação da montagem

- Verifique todos os componentes para detetar eventuais danos. Se detetar qualquer dano, não coloque o produto em funcionamento.
- Procure um local de montagem adequado.
 - Tenha o alcance em conta.
 - Tenha a deteção de movimentos em conta.
 - À prova de trepidações.
 - Área de deteção livre de quaisquer obstáculos.
 - Não em áreas potencialmente explosivas.
 - Não em cima de superfícies facilmente inflamáveis.
 - Não olhar para a fonte de luz a uma distância curta (< 30 cm).
 - Posicionar a uma distância de, pelo menos, 50 cm de outras armaduras LED.
 - Não cobrir a armadura com material de isolamento!

Alcance, montagem embutida

5.1

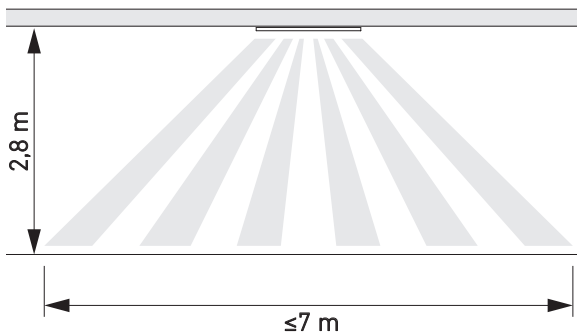

Detecção de movimento lateralmente ao sentido de aproximação - Montagem embutida

5.2

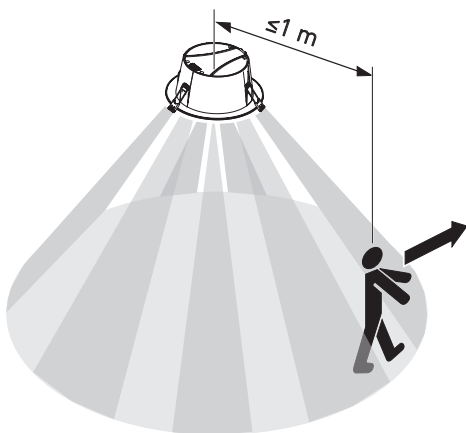

5.3



PT

Passos para montagem

5.4

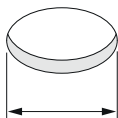
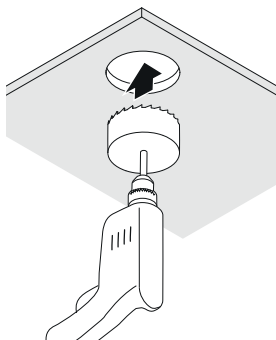

DL 150: \varnothing 140-155 mm
DL 200: \varnothing 190-210 mm

- Certifique-se de que a alimentação de tensão está desligada.
- Fazer um furo.

5.5

Spring clips usage:

Ceiling thickness more than 10 mm
2 spring clips

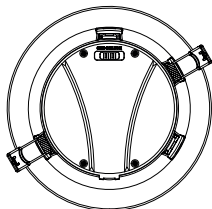

Ceiling thickness up to 10 mm
3 spring clips

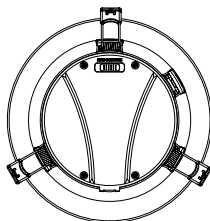

- Definir quantas molas de montagem serão usadas.

Aviso: depois de montada, não é possível remover de novo a mola de montagem.

5.6

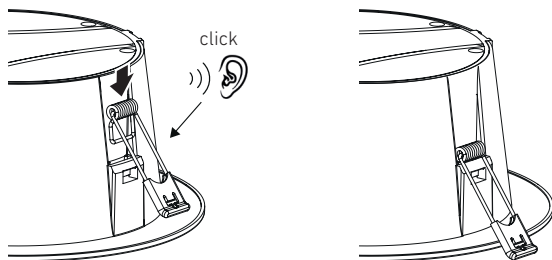

- Empurrar a mola de montagem para a posição correta.

5.7

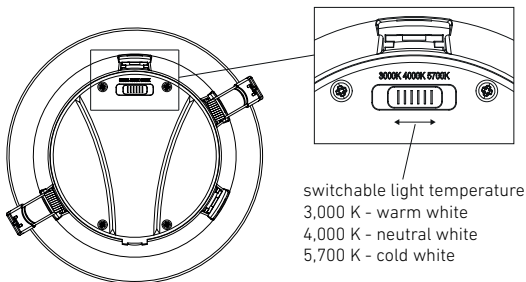

- Movimento o interruptor para a posição com a respetiva temperatura de cor.

5.8

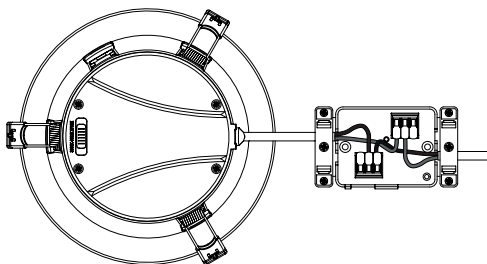

- Faça a ligação à rede segundo o esquema elétrico.
→ "4. Ligação elétrica"

5.9

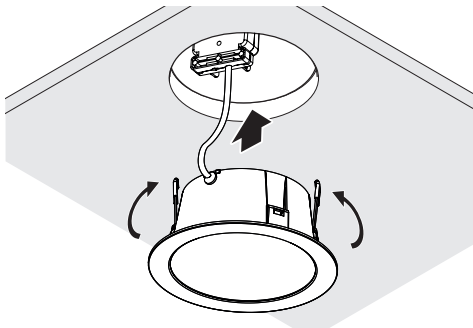

- Montar armadura no teto

Grau de proteção

5.10

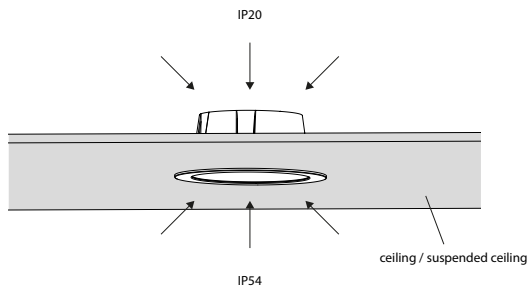

IP20 - Lado que fica dentro do teto

IP54 - Lado que fica dentro do recinto



Não cobrir a armadura com material de isolamento!

5.11

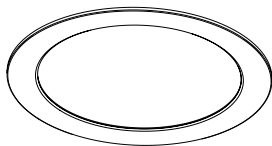

- Ligue a fonte de alimentação elétrica
 - Efetuar os ajustes através da aplicação
- "6. Funcionamento"

6. Funcionamento

O ajuste das funções é efetuado através da Steinel Connect App.

Steinel Connect App

Para configurar a armadura com o smartphone ou o tablet, tem de descarregar a STEINEL Connect App da AppStore.

É necessário ter um smartphone ou tablet compatível com Bluetooth.

Android



iOS



Funções configuráveis através da Steinel Connect App:

- Ajuste do tempo.
- Ajuste do alcance.
- Regulação crepuscular.
- Função de iluminação de presença.
- Regulação do nível de intensidade da iluminação principal / iluminação de presença.
- Ajuste avançado do alcance.
- Encadeamento de grupos em rede.
- Regulação crepuscular através de teach-in.

Nota:

Tem de ser respeitada uma distância mínima de 3 m entre o router WiFi e os Access Points, para evitar falhas de funcionamento.

Configurações de fábrica (estado de entrega)

Alcance:	máx.
Ajuste do tempo da iluminação principal:	10 s.
Ajuste do tempo da iluminação de presença:	1 min.
Regulação crepuscular:	2.000 lux
Nível de regulação da intensidade da iluminação de presença:	50%

Inicialização/interrupção da alimentação de tensão

Ao interromper a alimentação da tensão de rede, as configurações, assim como o estado operacional atual da armadura LED são memorizados. Assim que a alimentação da tensão de rede estiver reestabelecida, estes serão recuperados.

Ajuste do alcance (sensibilidade)

O termo alcance descreve o diâmetro mais ou menos circular, no chão, que resulta como área de deteção ao montar a armadura a uma altura de aproximadamente 2,8 m.

- Potenciómetro no máximo = alcance máx. (3,5 m)
- Potenciómetro no mínimo = alcance mín. (1 m)

Ajuste do tempo

O tempo desejado para luz ligada pode ser ajustado continuamente entre aprox. 5 segundos e, no máx., 60 minutos. Cada movimento detetado acenderá a armadura de novo.

Nota:

Sempre que se desliga o aparelho, não é possível nova deteção de movimento durante aprox. 1 segundo. Passado esse tempo, o aparelho volta a poder acender a iluminação ao detetar movimento.

Ao realizar o ajuste da área de deteção e o teste de funcionamento, recomendamos ajustar o tempo mais curto.

Regulação crepuscular

A luminosidade de resposta (crepúsculo) pode ser ajustada progressivamente de aprox. 2 a 2000 lux.

⚙ = Modo diurno (independentemente da luminosidade)

☾ = Modo crepuscular (aprox. 2 lux)

Para regular a área de deteção e para o teste de funcionamento à luz natural, o potenciómetro tem de estar em ⚙.

Iluminação de presença

A intensidade da iluminação de presença pode ser ajustada entre 1% e 50%. A duração da iluminação básica pode ser ajustada progressivamente entre 10 minutos e 30 minutos ou para a noite inteira.

Luz principal

A intensidade da iluminação principal pode ser ajustada entre 50% e 100%.

Agrupamento

É possível utilizar o aparelho como armadura individual ou interligar várias armaduras em grupos, usando a comunicação radioelétrica.

Todas as armaduras atribuídas a um determinado grupo reagem com base nos parâmetros de grupo definidos na Steinel Connect App.

O alcance pode ser regulado diferenciadamente para cada um dos elementos do grupo.

Fade Time

A função Fade Time permite configurar a curva de regulação da intensidade ao ligar e desligar (1 s - 3 s).

Função de ativação adjacente

Usando a Steinel Connect App, é possível ativar ou desativar a função de ativação adjacente.

A função permite definir grupos adjacentes ao grupo de iluminação ativo. O grupo reage a sinais de ligação do grupo adjacente atribuído e muda para a iluminação principal ou para a iluminação de presença, consoante as configurações.

7. Manutenção e conservação

O aparelho não requer qualquer tipo de manutenção.



Perigo de eletrocussão!

O contacto de água com peças condutoras de corrente pode resultar em choque elétrico, queimaduras ou na morte.

- Limpe o aparelho apenas se estiver seco.

Perigo de danos materiais!

A utilização dos detergentes errados pode danificar o aparelho.

- Limpe o aparelho com um pano ligeiramente humedecido sem detergente.

Importante: o aparelho não é substituível.

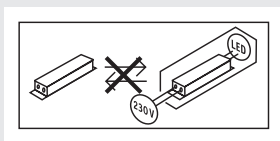

8. Reciclagem

Equipamentos elétricos, acessórios e embalagens têm de ser entregues num posto de revalorização ecológica.



Nunca deite equipamentos elétricos para o lixo doméstico!

Apenas para estados membros da U.E.:

Segundo a diretiva europeia relativa aos resíduos de equipamentos elétricos e eletrónicos, e a respetiva transposição para o direito nacional, todos os equipamentos elétricos e eletrónicos em fim de vida útil devem ser recolhidos separadamente e entregues nos pontos de recolha previstos para fins de revalorização ecológica.

9. Declaração de conformidade

Pela presente, a STEINEL Vertrieb GmbH declara que o sistema radioelétrico RS PRO DL 150 SC e RS PRO DL 200 SC cumprem os requisitos da Diretiva do Conselho 2014/53/UE.

O texto completo da Declaração de Conformidade UE encontra-se na internet, no seguinte endereço: www.steinell.de

10. Garantia do fabricante

Garantia do fabricante STEINEL GmbH, Dieselstraße 80-84, DE-33442 Herzebrock-Clarholz, Alemanha.

Enquanto comprador, tem direito a uma garantia quer seja legal ou por defeitos de fabrico junto do vendedor. A nossa declaração de garantia não tem qualquer efeito substitutivo nem limitador sobre estes direitos. Nós concedemos-lhe **5 anos** de garantia sobre o perfeito estado e o correto funcionamento do seu produto da série STEINEL Professional. Garantimos-lhe que o produto não apresenta quaisquer defeitos de material, fabrico e construção. Garantimos as perfeitas condições de funcionamento de todos os componentes eletrónicos e cabos, bem como a ausência de defeitos em todos os materiais utilizados e respetivos acabamentos.

Reclamação:

se pretender fazer uma reclamação, ao abrigo da garantia, envie por favor, o seu produto completo com os respetivos portes pagos e acompanhado pelo original da fatura de compra, que deverá conter obrigatoriamente a data da compra e a designação inequívoca do produto, ao seu revendedor ou diretamente a nós: F. Fonseca, S.A. - Rua João Francisco do Casal 87-89, 3800-266 Aveiro. Por isso, recomendamos que guarde a sua fatura de compra num local seguro até o prazo de garantia expirar.

A F. Fonseca, S.A. não assumirá qualquer responsabilidade pelos custos e riscos de transporte na devolução de um produto. Para obter informações sobre como reclamar o seu direito a uma intervenção ao abrigo da garantia, visite o nosso site em www.ffonseca.com

Se necessitar de uma intervenção ao abrigo da garantia ou se tiver qualquer dúvida em relação ao seu produto, contacte-nos através da nossa linha de assistência: +351 234 303 900.

11. Dados técnicos

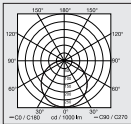
- Dimensões ($\emptyset \times D$): RS PRO DL 150 SC: $\emptyset 174 \times 73$ mm
RS PRO DL 200 SC: $\emptyset 234 \times 73$ mm
 - Ligação à rede: 220 - 240 V, 50/60 Hz
 - Potência (P_{on}):
RS PRO DL 150 SC (3000/4000/5700 K): 10,8 W
RS PRO DL 200 SC (3000/4000/5700 K): 17,3 W
 - Fator de potência: RS PRO DL 150 SC: 0,93
RS PRO DL 200 SC: 0,96
 - Corrente de entrada: RS PRO DL 150 SC: 50 mA
RS PRO DL 200 SC: 76 mA
 - Standby rede (P_{net}): 0,46 W
 - Standby detetor (P_{sb}): 0,46 W
 - Fluxo luminoso (360°):
RS PRO DL 150 SC (3000/4000/5700 K): 1109/1177/1137 lm
RS PRO DL 200 SC (3000/4000/5700 K): 1996/2170/2088 lm
 - Eficiência:
RS PRO DL 150 SC (3000/4000/5700 K): 102,7/109,0/105,3 lm/W
RS PRO DL 200 SC (3000/4000/5700 K): 115,4/125,4/120,7 lm/W
 - Temperatura de cor: 3000/4000/5700 K (regulável)
 - Índice de reprodução de cores: $R_a = 92$
 - Tempo de vida efetivo médio: L70B50 a 25 °C: > 60 000 h
 - Consistência de cor SDCM: Valor inicial: 6
 - Distribuição da intensidade de iluminação:
- 
- Ângulo de detecção: 360°
 - Potência emissora aprox.: 1 mW
 - Alcance: tangencial $\emptyset 7$ m
 - Ajuste do tempo: 5 s - 60 min
 - Regulação crepuscular: 2 - 2000 lux
 - Grau de proteção (IP): IP20

- Grau de proteção (IP) Lado que fica dentro do recinto: IP54
- Classe de proteção: II
- Temperatura ambiente: -20 a +40 °C
- Classe de eficiência energética: Este produto contém uma fonte de luz da classe de eficiência energética "E"

PT

12. Eliminação de avarias

Aparelho sem tensão.

- O fusível não está ligado ou está com defeito.
 - Ligue o fusível.
 - Substitua o fusível defeituoso.
- Linha interrompida.
 - Verifique a linha com um busca-polos.
- Curto-circuito no cabo de alimentação elétrica.
 - Verificar as ligações.
- Interruptor de rede eventualmente existente está desligado
 - Ligue o interruptor de rede.

O aparelho não se liga.

- Foi escolhida a regulação crepuscular errada.
 - Reajuste a regulação crepuscular.
- Interruptor de rede DESLIGADO.
 - Ligue o interruptor de rede.
- O fusível não está ligado ou está com defeito.
 - Ligue o fusível.
 - Substitua o fusível defeituoso.
- Os movimentos rápidos são suprimidos para minimizar as falhas de deteção ou a área de deteção definida é demasiado pequena ou está incorreta.
 - Controle a área de deteção e ajuste.
- Fonte de luz avariada.
 - A fonte de luz não pode ser substituída. Substitua o aparelho no seu todo.

O aparelho não se desliga.

- Movimento constante na área de deteção.
 - Controle a área.
 - Se for necessário, restrinja ou modifique a área de deteção.

O aparelho liga-se inadvertidamente.

- A montagem embutida é um tipo de montagem que não é apropriado para assegurar uma deteção de movimento fiável.
 - Realizar corretamente a montagem embutida.
- Ocorreu um movimento, mas o observador não reparou (movimento por trás da parede, movimento de um objeto pequeno nas imediações diretas da armadura, etc.)

- Controle a área.
- Se for necessário, restrinja ou modifique a área de detecção.

Innehåll

1.	Om detta dokument.....	179
2.	Allmänna säkerhetsanvisningar	179
3.	Produktbeskrivning.....	180
4.	Elektrisk anslutning.....	185
5.	Montage.....	186
6.	Funktion.....	193
7.	Underhåll och skötsel.....	196
8.	Avfallshantering	197
9.	Försäkran om överensstämmelse	197
10.	Tillverkargaranti	198
11.	Tekniska data.....	200
12.	Åtgärdande av störningar	202

1. Om detta dokument

Upphovsrättsligt skyddat. Eftertryck, även delar av texten, bara med vårt samtycke.

Ändringar som görs p.g.a. den tekniska utvecklingen, förbehålles.



Varning för fara!



Varning för fara genom elektrisk ström!



Täck inte över armaturen med isoleringsmaterial!

SE

2. Allmänna säkerhetsanvisningar



Fara om bruksanvisningen inte följs!

Bruksanvisningen innehåller viktig information för en säker hantering av apparaten. Särskild uppmärksamhet riktas mot eventuella faror.

Om bruksanvisningen inte följs kan det leda till dödsfall eller allvarliga personskador.

- Läs noga igenom bruksanvisningen.
- Följ säkerhetsanvisningarna.
- Förvara den tillgängligt.
- Hantering av elektrisk ström kan leda till farliga situationer. Kontakt med strömförande delar kan medföra elektrisk chock, brännsår eller döden.
- Arbeten på nätspänningen får endast genomföras av kvalificerad yrkespersonal.
- Installationsföreskrifter och anslutningskrav som gäller i respektive land ska iakttas (t.ex. DE: VDE 0100, AT: ÖVE-ÖNORM E8001-1, CH: SEV 1000).
- Använd endast originalreservdelar.
- Armaturens yttre, flexibla ledning eller sladd kan inte bytas ut.
- Om kabeln är skadad måste armaturen förstöras.
- Kabel 60227 IEC52; 2x0,75 mm².

3. Produktbeskrivning

Ändamålsenlig användning - DL 150/200 SC

- Sensor LED-armatur med aktiv rörelsevakt.
- Infällt montage.
- Bara lämplig för användning inomhus.

DL 150/200 SC Funktionsprincip

- HF/radar-rörelsevakten utstrålar högfrekventa elektromagnetiska vågor (5,8 GHz) och uppfattar ekot som reflekteras från olika ytor.
- Ekot som förändras genom kroppens rörelser omvandlas elektroniskt och tänds armaturen automatiskt.
- En rörelsedetektering är även möjlig genom tunna väggar, dörrar och glasrutor.
- Rörelsedetektering även av minsta rörelse.
- Inga felkopplingar p.g.a. värmekällor och temperaturväxlingar.
- Sensorns bevakningsområde kan avgränsas exakt via räckviddsinställningen per webbyta och app.

Anmärkning:

HF-sensorns högfrekvensseffekt är ca 1 mW – det är bara en tusendel av sändareffekten från en mobiltelefon eller en mikrovågsugn.

Leveransomfattning

3.1

1x

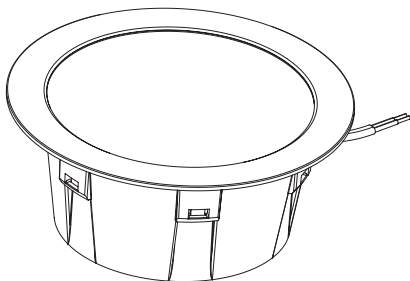

SE

1x

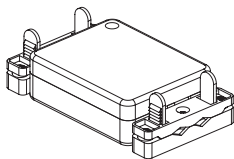

3x



3x



- 1 LED-armatur
- 1 anslutningsdosa
- 3 montagefjädrar
- 3 anslutningsklämmor
- 1 säkerhetsdatablad (A)
- 1 quick-start guide (B)

Mått

3.2

RS PRO DL 150 SC

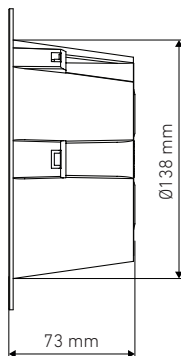
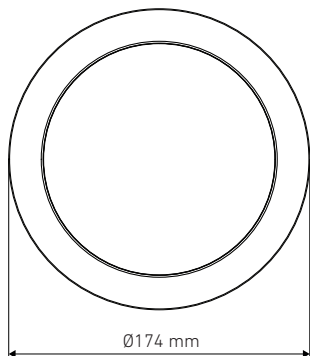

RS PRO DL 200 SC

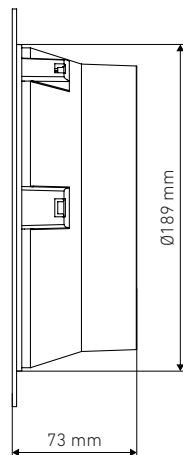
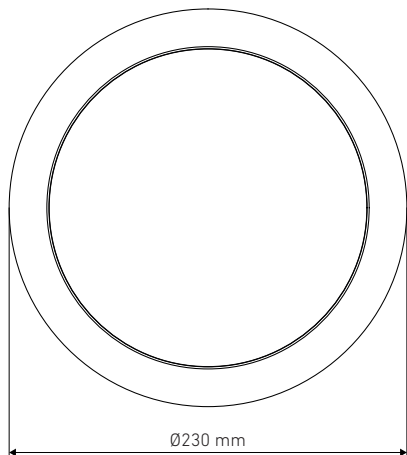

Översikt över enheter

3.3

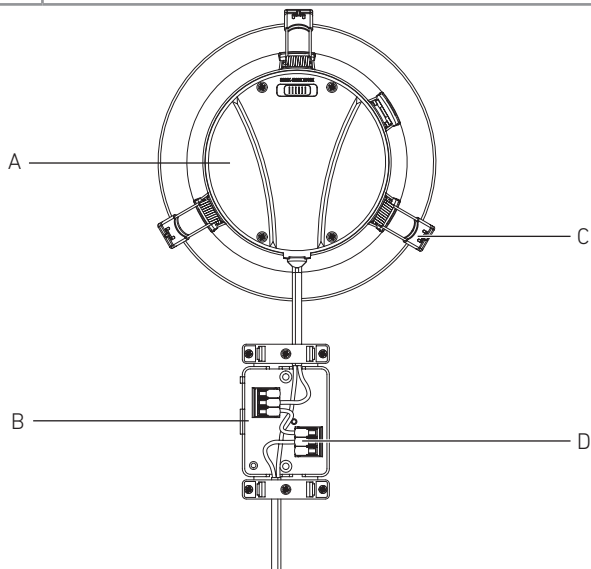

- A... armatur
- B... anslutningsbox
- C... montagefjädrar
- D... anslutningsklämmor

Ljusfördelningskurva

3.4

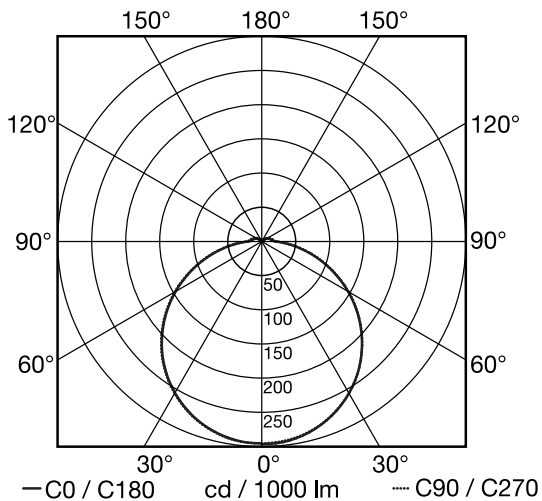

4. Elektrisk anslutning

Kopplingsschema

4.1

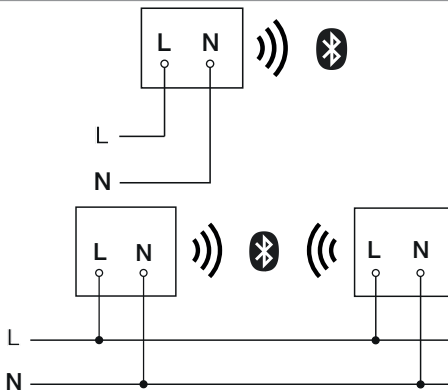

Nätanslutningens matarledning består av en 2-ledarkabel:

L = Fas (oftast svart, brun eller grå)

N = Neutralledare (oftast blå)

Armaturen kan även anslutas till elnätet efter en nätbrytare, om det är säkert, att nätbrytaren är ständigt tillkopplad.

Ljuskällan i denna armatur kan inte bytas ut. Om ljuskällan ändå måste bytas ut (t.ex. när den är uttjänt), måste hela armaturen bytas ut.

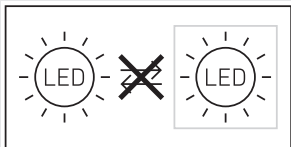

5. Montage



Fara p.g.a. elektrisk ström!

Kontakt med strömförande delar kan medföra elektriska stötar, brännsår eller dödsfall

- Slå ifrån strömmen och avbryt spänningsförsörjningen.
- Kontrollera med spänningsprovare att alla ledningar är spänningsfria.
- Se till att spänningen inte kan slås till igen.

Risk för materiella skador!

En förväxling av anslutningarna kan leda till kortslutning.

- Identifiera anslutningsledningarna.
- Sammankoppla anslutningsledningarna korrekt.

Montageförberedelser

- Kontrollera samtliga delar med avseende på skador. Är produkten skadad får den inte tas i bruk.
- Välj en lämplig monteringsplats.
 - Med hänsyn till räckvidden.
 - Med hänsyn till rörelsedetekteringen.
 - Vibrationsfritt.
 - Bevakningsområde utan hinder.
 - Inte i explosionsfarliga miljöer.
 - Inte på lättantändliga underlag.
 - Titta inte in i ljuskällan på nära håll (< 30 cm).
 - Avstånd minst 50 cm från andra LED-armaturer.
 - Täck inte över armaturen med isoleringsmaterial!

Räckvidd, infällt montage

5.1

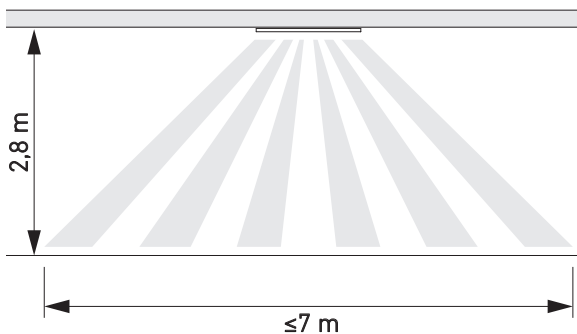

SE

Rörelsedetektering sidledes mot gåriktningen - infällt montage

5.2

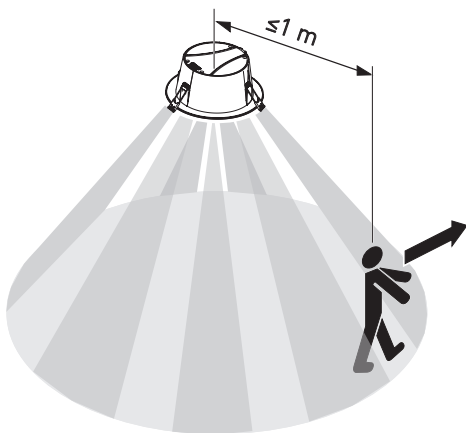

5.3



Montageordning

5.4

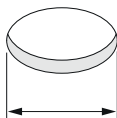
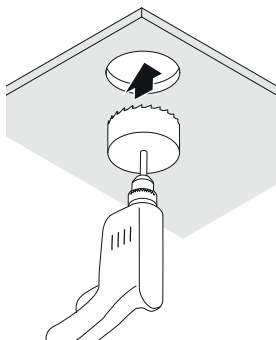

DL 150: \varnothing 140-155 mm
DL 200: \varnothing 190-210 mm

- Kontrollera att spänningen är frånslagen.
- Borra hål.

5.5

Spring clips usage:

Ceiling thickness more than 10 mm
2 spring clips

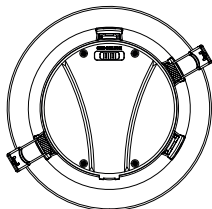

Ceiling thickness up to 10 mm
3 spring clips

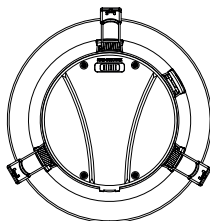

- Bestäm hur många montagefjädrar som ska användas.

Varning: Montagefjädrarna kan inte avlägsnas igen efter monteringen.

5.6

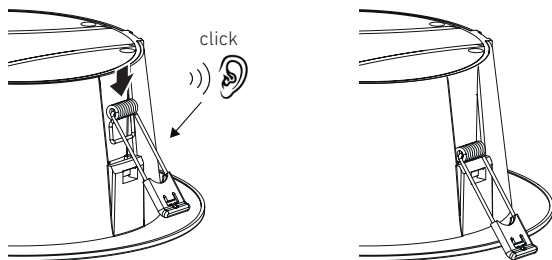

- Skjut in montagefjädern i rätt position.

5.7

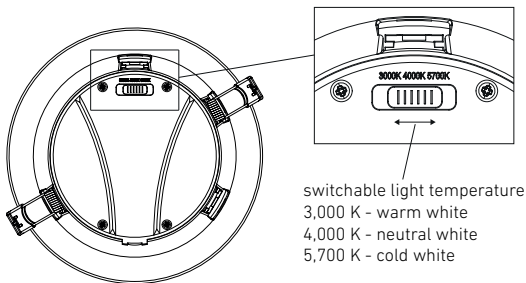

- Flytta brytaren till positionen med rätt färgtemperatur.

5.8

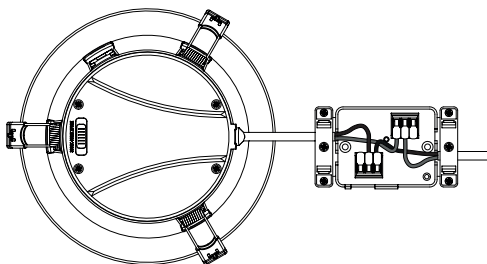

SE

- Anslut nätkabeln enligt kopplingschemat.
→ "4. Elektrisk anslutning"

5.9

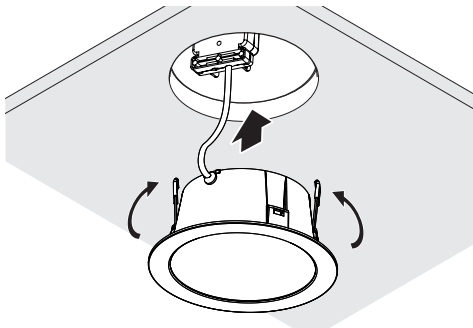

- Montera armaturen i taket

5.10

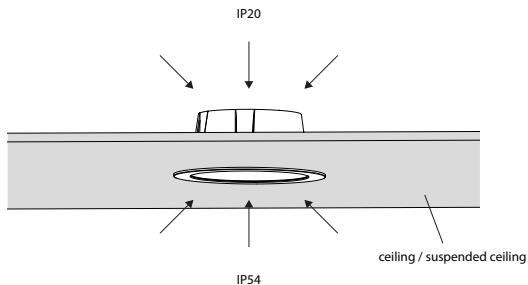

IP20 - sida innanför taket

IP54 - sida innanför rummet



Täck inte över armaturen med isoleringsmaterial!

5.11

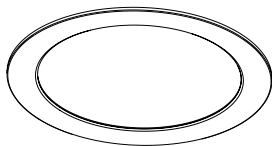

- Slå till spänningen
 - Göra inställningar via appen
- "6. Funktion"

6. Funktion

Inställningen av funktionerna sker via Steinel Connect appen.

Steinel Connect app

För att konfigurera armaturen med smarttelefon eller surfplatta måste STEINEL Connect App laddas ner från AppStore.

Det krävs en Bluetooth-förberedd smarttelefon eller surfplatta.

Android



iOS



Funktioner som kan ställas in med Steinel Connect App:

- Efterlystid.
- Inställning av räckvidden.
- Skymningsinställning.
- Grundljusfunktion.
- Normalljus- / grundljusnivå inställbar.
- Utökad inställning av räckvidden.
- Gruppstyrning.
- Skymningsinställning via teach-in.

Anmärkning:

Minst 3 m avstånd måste hållas till WLAN-routern och till Access Points, för att kunna utesluta felfunktioner.

Fabriksinställningar (leveranstillstånd)

Räckvidd:	max.
Efterlystid normalljus:	10 sek.
Efterlystid grundljus:	1 min.
Skymningsinställning:	2 000 lux
Grundljus dimnivå:	50 %

Start-Up/spänningsavbrott

När nätspänningen bryts sparas inställningarna och LED-armaturens aktuella drifttillstånd. När nätspänningen återkommer återställs dessa.

Inställning av räckvidden (känslighet)

Med räckvidd menas det cirkelformade område på golvet som utgör bevakningsområdet vid en montering av armaturen på 2,8 m höjd.

- Inställning på max. = max. räckvidd (3,5 m)
- Inställning på min. = min. räckvidd (1 m)

Efterlystid

Tiden (inkopplingsfördröjning) kan ställas in steglöst från ca 5 sekunder till max. 60 minuter. Varje uppfattad rörelse tänds armaturen på nytt.

Anmärkning:

Varje gång som armaturen har släckts avbryts rörelsebevakningen i ca 1 sekund. Därefter kan armaturen tändas igen vid rörelse.

För justeringen av bevakningsområdet och för funktionstestet, rekommenderas den kortaste tiden.

Skymningsinställning

Reaktionsnivån (skymning) kan ställas in steglöst från ca 2 till 2 000 lux.

☀ = Dagsljusdrift (oberoende av omgivningsljuset)

☾ = Skymningsdrift (ca 2 lux)

För inställningen av bevakningsområdet och för funktionstestet i dagsljus, måste ställskruven stå på ☀.

Grundljus

Grundljusets ljusnivå kan ställas in mellan 1 % och 50 %.

Grundljusets efterlystid kan ställas in steglöst mellan 10 minuter och 30 minuter eller hela natten.

Normalljus

Normalljusets ljusnivå kan ställas in mellan 50 % och 100 %.

Gruppering

Armaturen kan användas som enskild armatur eller flera armaturer kan sammankopplas i grupper via radiostyrd kommunikation.

Alla armaturer som är tilldelade en grupp, agerar enligt de i Steinel Connect appen inställda gruppparametrarna.

Räckvidden kan individuellt ställas in för varje gruppdeltagare.

Fade Time

Med Fade Time kan dimkurvan ställas in när armaturen tänds och släcks (1sek - 3sek).

Grannfunktion

Via Steinel Connect App kan grannfunktionen aktiveras resp. avaktiveras. Härvid tilldelas granngrupperna aktiv armaturgrupp. Gruppen reagerar på inkopplingssignaler från tilldelad granngrupp och antingen tänds då normalljuset eller grundljuset, beroende på inställning.

7. Underhåll och skötsel

Apparaten är underhållsfri.



Fara p.g.a. elektrisk ström!

Om vatten kommer i kontakt med strömförande delar kan det medföra elektrisk chock, brännsår eller dödsfall.

- Rengör bara apparaten när den är torr.

Risk för materiella skador!

Felaktiga rengöringsmedel kan orsaka skador på apparaten.

- Rengör den med en lätt fuktad trasa utan rengöringsmedel.

Viktigt: Driftsenheten kan inte bytas ut.

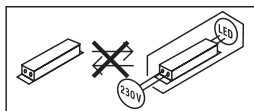

8. Avfallshantering

Elapparater, tillbehör och förpackningar måste lämnas in till miljövänlig återvinning.



Kasta inte elapparater i hushållssoporna!

Gäller endast EU-länder:

Enligt det gällande europeiska direktivet om uttjänta elektriska och elektroniska apparater och dess omsättning i nationell lagstiftning, måste uttjänta elapparater samlas separat och lämnas in till miljövänlig återvinning.

SE

9. Försäkran om överensstämmelse

Härmed förklarar STEINEL Vertrieb GmbH, att radioanläggningen RS PRO DL 150 SC och RS PRO DL 200 SC motsvarar direktivet 2014/53/EU.

Den fullständiga texten till EU-försäkran om överensstämmelse finns på följande internetadress: www.steinell.de

10. Tillverkargaranti

Tillverkargaranti STEINEL GmbH, Dieselstraße 80-84,
DE-33442 Herzebrock-Clarholz, Tyskland.

Alla produkter från STEINEL uppfyller högsta kvalitetsanspråk. Av den anledningen tillhandahåller vi som tillverkare dig som kund gärna en garanti enligt nedanstående villkor:

Garantin omfattar frihet från brister, som bevisligen beror på ett material- eller tillverkningsfel och omgående meddelas oss efter att det konstaterats och inom garantitiden. Garantin omfattar samtliga STEINEL Professional-produkter som köps och används i Tyskland.

Vår garanti för konsumenter

Nedanstående bestämmelser gäller för konsumenter. En konsument är varje naturlig person som vid köptransaktionen varken utövar sin industriella eller självständiga yrkesverksamhet.

Du kan välja, om vi ska fullgöra garantin genom en gratis reparation, gratis utbyte (evtl. genom en lik- eller mervärdig, nyare modell) eller genom ett tillgodohavande.

Garantitiden för den STEINEL Professional-produkt som du köpt är för sensorer, strålkastare, utomhusoch inomhusbelysning **5 år** alltid från produktens inköpsdatum.

Vi åtar oss transportkostnaderna för retursändningen men inte transportriskerna.

Vår garanti för företagare

Nedanstående bestämmelser gäller för företagare. Företagare är en naturlig eller juridisk person eller ett rättskapabelt personbolag som vid köptransaktionen utövar sin industriella eller självständiga yrkesverksamhet.

Vi avgör, om vi ska fullgöra garantin genom gratis åtgärdande av bristerna, gratis utbyte (evtl. genom en lik- eller mervärdig, nyare modell) eller genom ett tillgodohavande.

Garantitiden för den STEINEL Professional-produkt som du köpt är för sensorer, strålkastare, utomhusoch inomhusbelysning **5 år** alltid från produktens inköpsdatum.

Inom ramen för garantin ersätter vi inte dina utgifter som krävs vid en kompletterande prestation och inte dina utgifter vid utbyggnaden av den

bristfälliga produkten och inbyggnaden av en utbytesprodukt.

Garantirättigheter, kostnadsfrihet

De tjänster som beskrivs här gäller utöver de lagliga garantianspråken - inklusive särskilda skyddsbestämmelser för konsumenterna - och begränsar eller ersätter inte dessa. Att utöva sina lagliga rättigheter vid brister är kostnadsfritt.

Undantaget från garantin

Uttryckligen undantagna från denna garanti är alla utbytbara ljuskällor.

Därutöver bortfaller garantin:

- vid normal förslitning p.g.a. användning eller annan naturlig förslitning på produktdelar eller brister på STEINEL Professional-produkten, som beror på normal förslitning p.g.a. användning eller annan naturlig förslitning,
- vid användning av produkten för ändamål den inte är avsedd för eller vid osakkunnig användning eller om bruksanvisningen ignoreras,
- om till- och ombyggnader resp. andra modifikationer på produkten genomförts egenmäktigt eller om brister kan hänföras till att tillbehörs-, kompletterings- eller reservdelar inte är STEINEL originaldelar,
- om underhåll och skötsel av produkten inte motsvarat bruksanvisningen,
- om montering och installation inte utförts enligt installationsbestämmelserna från STEINEL,
- vid transportskador eller -förluster.

Tysk lags giltighet

Tysk lagstiftning gäller, undantagen är Förenta Nationernas överenskommelse om avtal för den internationella varuhandeln (CISG).

Göra gällande

Om du vill ta din garanti i anspråk, så skickar du din produkt fullständig tillsammans med originalkvittot, där köpedatum och produktbeteckning måste framgå, till din återförsäljare eller direkt till oss, Karl H Ström AB, Verktygsvägen 4, SE-55302 Jönköping. Därför rekommenderar vi att du sparar kvittot väl tills garantitiden har gått ut.

11. Tekniska data

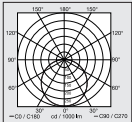
- Mått ($\emptyset \times D$):
RS PRO DL 150 SC: $\emptyset 174 \times 73$ mm
RS PRO DL 200 SC: $\emptyset 234 \times 73$ mm
- Nätanslutning: 220 - 240 V, 50/60 Hz
- Systemeffekt (P_{on}):
RS PRO DL 150 SC (3000/4000/5700 K): 10,8 W
RS PRO DL 200 SC (3000/4000/5700 K): 17,3 W
- Effektfaktor: RS PRO DL 150 SC: 0,93
RS PRO DL 200 SC: 0,96
- Ingångsström: RS PRO DL 150 SC: 50 mA
RS PRO DL 200 SC: 76 mA
- Standby nätverk (P_{net}): 0,46 W
- Standby sensor (P_{sb}): 0,46 W
- Ljusflöde (360°):
RS PRO DL 150 SC (3000/4000/5700 K): 1109/1177/1137 lm
RS PRO DL 200 SC (3000/4000/5700 K): 1996/2170/2088 lm
- Ljusutbyte:
RS PRO DL 150 SC (3000/4000/5700 K): 102,7/109,0/105,3 lm/W
RS PRO DL 200 SC (3000/4000/5700 K): 115,4/125,4/120,7 lm/W
- Färgtemperatur: 3000/4000/5700 K (kan ställas in)
- Färgåtergivningindex: $R_a = 92$
- Medellång livslängd: L70B50 vid 25 °C: > 60 000 h
- Färgkonsistens SDCM: Startvärde: 6
- Ljusintensitetsfördelning:

- Bevakningsvinkel: 360°
- Sändeffekt ca: 1 mW
- Räckvidd: max. \emptyset 7 m
- Efterlystid: 5 sek - 60 min
- Skymningsinställning: 2 - 2000 lux
- Skyddsklass (IP): IP20

- Skyddsklass (IP) sida innanför rummet: IP54
- Isolationsklass: II
- Omgivningstemperatur: -20 till +40°C
- Energieffektklass: Denna produkt har en ljuskälla i energieffektklass "E"

SE

12. Åtgärdande av störningar

Apparaten utan spänning

- Säkringen inte påslagen eller defekt.
 - Tillkoppla säkringen.
 - Byt ut den defekta säkringen.
- Avbrott i kabel.
 - Kontrollera kabeln med spänningsprovare.
- Kortslutning i nätanslutningen.
 - Kontrollera anslutningarna.
- Eventuellt befintlig nätströmbrytare FRÅN
 - Slå till strömbrytaren.

Armaturen tänds inte.

- Felaktig skymningsinställning.
 - Ställ in skymningsinställningen på nytt.
- Nätströmbrytare FRÅN.
 - Ställ in nätströmbrytaren.
- Säkringen inte påslagen eller defekt.
 - Tillkoppla säkringen.
 - Byt ut den defekta säkringen.
- Snabba rörelser undertrycks för att minimera feltändningar eller bevakningsområdet är för litet eller felaktigt inställt.
 - Kontrollera och justera bevakningsområdet.
- Ljuskälla defekt.
 - Ljuskällan kan inte bytas ut. Hela armaturen måste bytas ut.

Armaturen släcks inte.

- Ständig rörelse i bevakningsområdet.
 - Kontrollera området.
 - Begränsa eller förändra bevakningsområdet vid behov.

Apparaten sätts på önskat.

- Infällt montage på ett sätt som inte lämpar sig för en tillförlitlig rörelsedetektering.
 - Gör det infällda montaget korrekt.
- Rörelse fanns, men kunde inte detekteras (rörelse bakom en vägg, ett litet objekts rörelser i armaturens omedelbara närhet osv.).
 - Kontrollera området.
 - Begränsa eller förändra bevakningsområdet vid behov.

Indhold

1.	Om dette dokument.....	204
2.	Generelle sikkerhedsanvisninger	204
3.	Beskrivelse af enheden	205
4.	Elektrisk tilslutning.....	210
5.	Montering	211
6.	Funktion.....	218
7.	Vedligeholdelse og pleje.....	221
8.	Bortskaffelse	222
9.	Overensstemmelseserklæring	222
10.	Producentgaranti.....	223
11.	Tekniske data	224
12.	Afhjælpning af fejl.....	226

1. Om dette dokument

Ophavsretligt beskyttet. Eftertryk, også i uddrag, kun med vores tilladelse. Vi forbeholder os ret til ændringer af hensyn til den tekniske udvikling.



Advarsel mod farer!



Advarsel mod farer på grund af strøm!



Tildæk ikke lampen med isoleringsmateriale!

2. Generelle sikkerhedsanvisninger



Fare, hvis brugsanvisningen ikke følges!

Denne vejledning indeholder vigtige informationer om sikker håndtering af enheden. Der gøres specifikt opmærksom på mulige farer. Manglende overholdelse kan medføre døden eller alvorlige kvæstelser.

- Læs vejledningen omhyggeligt.
- Følg sikkerhedsanvisningerne.
- Opbevar vejledningen, så der er adgang til den.
- Håndtering af elektrisk strøm kan medføre farlige situationer. Berøring af strømførende dele kan give elektrisk stød, forbrændinger og medføre dødsfald.
- Arbejde på netspænding må kun udføres af kvalificeret fagpersonale.
- Overhold det pågældende lands installationsforskrifter og tilslutningsregler (f. eks. DE: VDE 0100, AT: ÖVE-ÖNORM E8001-1, CH: SEV 1000).
- Brug kun originale reservedele.
- Den udvendige, fleksible ledning eller kordel til denne lampe kan ikke udskiftes.
- Hvis kablet bliver beskadiget, skal lampen destrueres.
- Kabel 60227 IEC52; 2x0,75 mm².

3. Beskrivelse af enheden

Korrekt anvendelse - DL 150/200 SC

- Sensor-LED-lampe med aktiv bevægelsessensor.
- Skjult ledningsføring.
- Kun til indendørs anvendelse.

DL 150/200 SC funktionsprincip

- HF-/radar-bevægelsessensoren udstråler højfrekvente elektromagnetiske bølger (5,8 GHz) og registrerer det ekko, der reflekteres af forskellige genstande.
- Det ændrede ekko fra objekter, der bevæger sig, omdannes elektronisk og tænder automatisk lampen.
- Det er også muligt at registrere bevægelser gennem tynde vægge, døre og glasruder.
- Selv de mindste bevægelser kan registreres.
- Der sker ingen fejltændinger på grund af varmekilder eller temperaturudsving.
- Sensorens overvågningsområde kan indgrænses nøjagtigt ved hjælp af rækkeviddeindstillingen via webinterface og app.

Bemærk:

HF-sensorens højfrekvenseffekt er ca. 1 mW – det er kun en tusindedel af sendeeffekten fra en mobiltelefon eller en mikrobølgeovn.

Leveringsomfang

3.1

1x

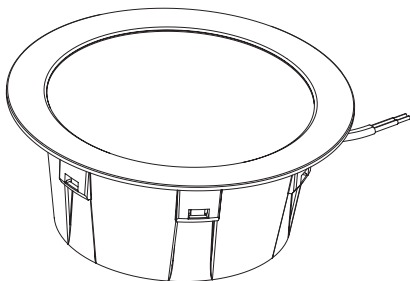

1x

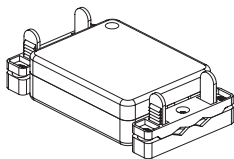

3x



3x



- 1 LED-lampe
- 1 tilslutningsdåse
- 3 monteringsfjedre
- 3 tilslutningsklemmer
- 1 sikkerhedsdatablad (A)
- 1 Quick-Start-guide (B)

Produktmål

3.2

RS PRO DL 150 SC

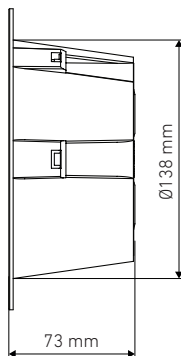
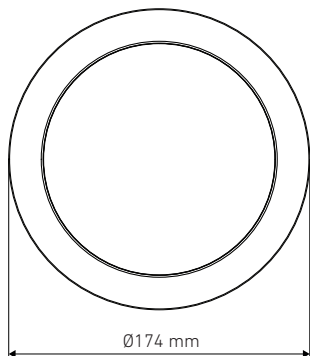

DK

RS PRO DL 200 SC

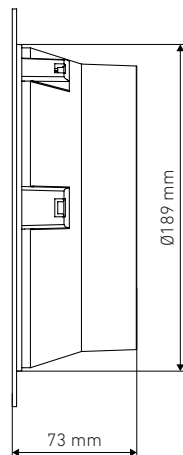
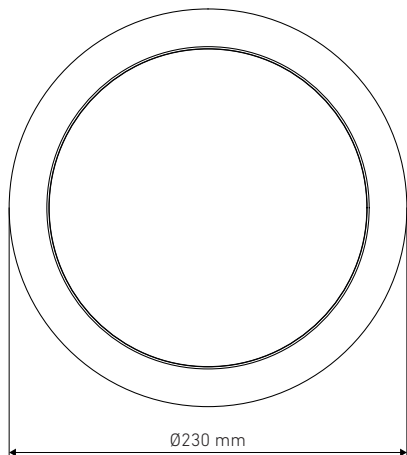

Øversigt over enheder

3.3

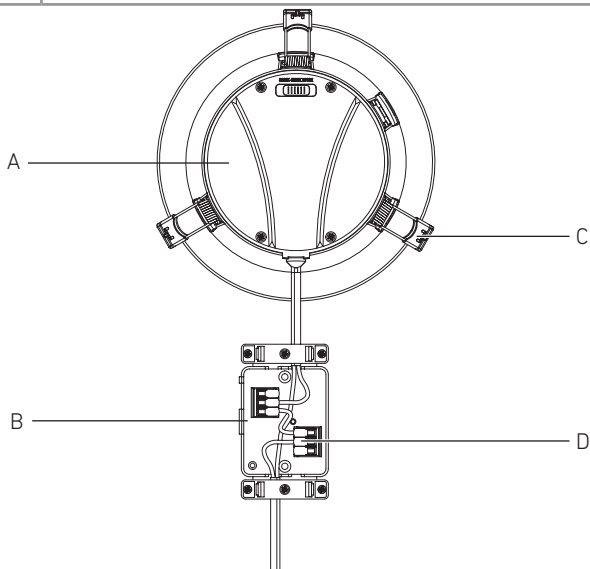

- A... Lampe
- B... Tilslutningsboks
- C... Monteringsfjedre
- D... Tilslutningsklemmer

Lysfordelingskurve

3.4

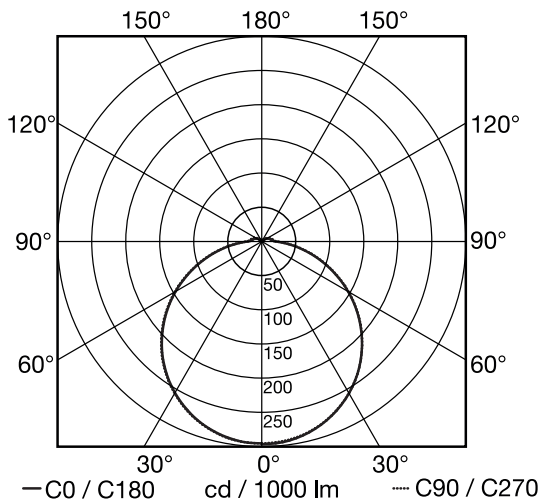

DK

4. Elektrisk tilslutning

Ledningsdiagram

4.1

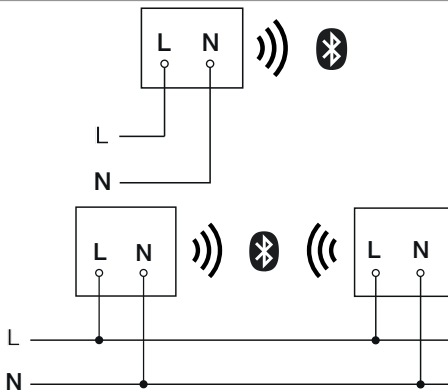

Netledningen består af en ledning med 2 ledere:

L = fase (oftest sort, brun eller grå)

N = nulleder (oftest blå)

Lampen kan også tilsluttes til elnettet efter en netafbruger, hvis det er sikret, at netafbrugerens altid er tændt.

Denne lampes lyskilde kan ikke udskiftes. Hvis lyskilden skal udskiftes (f.eks. når den ikke fungerer længere), skal hele lampen udskiftes.

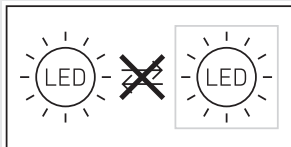

5. Montering



Fare pga. elektrisk strøm!

Berøring af strømførende dele kan give elektrisk stød, forbrændinger eller medføre dødsfald

- Slå strømmen fra, og afbryd spændingstilførslen.
- Kontrollér med en spændingstester, om spændingen er afbrudt.
- Sørg for, at spændingstilførslen forbliver afbrudt.

Fare for materielle skader!

Ombytning af tilslutningsledninger kan medføre kortslutning.

- Identificer tilslutningsledningerne.
- Forbind tilslutningsledningerne korrekt.

Forberedelse af montering

- Kontrollér alle komponenter for beskadigelser. Er produktet beskadiget, må det ikke tages i brug.
- Vælg et egnet monteringssted.
 - Tag hensyn til rækkevidden
 - Tag hensyn til bevægelsesregistreringen
 - Vibrationsfrit.
 - Overvågningsområde uden forhindringer.
 - Ikke i eksplosionsfarlige områder.
 - Ikke på let brændbare overflader.
 - Se ikke ind i lyskilden fra kort afstand (< 30 cm).
 - Placeres mindst 50 cm fra andre LED-lamper.
 - Tildæk ikke lampen med isoleringsmateriale!

DK

Rækkevidde, skjult ledningsføring

5.1

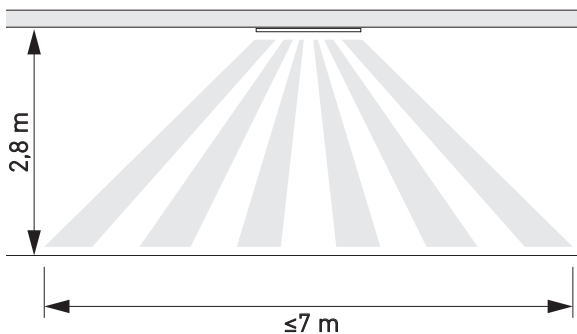

Bevægelsesovervågning på tværs af gangretningen - skjult ledningsføring

5.2

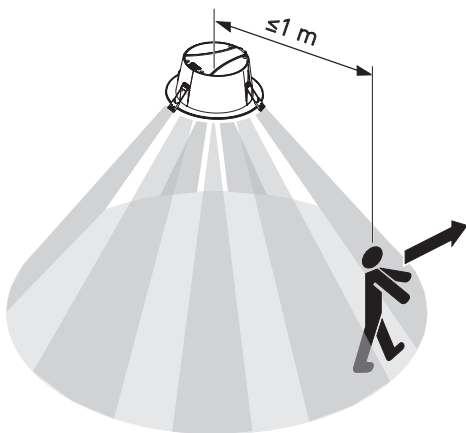

5.3



DK

Monteringstrin

5.4

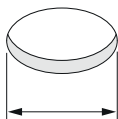
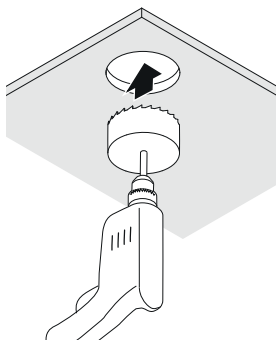

DL 150: \varnothing 140-155 mm

DL 200: \varnothing 190-210 mm

- Kontrollér, at spændingstilførslen er afbrudt
- Bor hul.

5.5

Spring clips usage:

Ceiling thickness more than 10 mm
2 spring clips

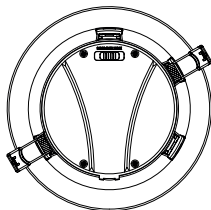

Ceiling thickness up to 10 mm
3 spring clips

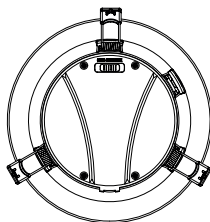

- Find ud af, hvor mange monteringsfjedre der anvendes.

Advarsel: Det er ikke muligt at fjerne monteringsfjedrene igen efter udført montering.

5.6

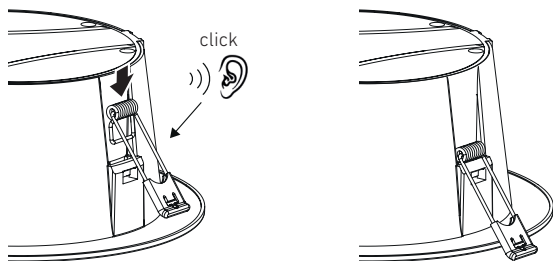

- Skub monteringsfjederen til den korrekte position.

5.7

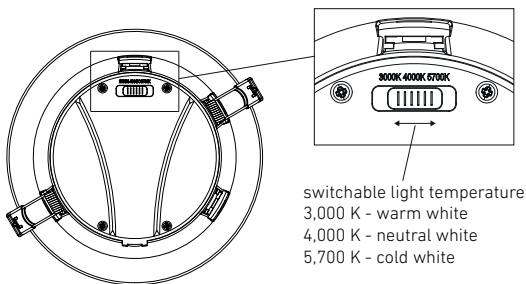

switchable light temperature
3,000 K - warm white
4,000 K - neutral white
5,700 K - cold white

- Flyt omskifteren til positionen med den passende farvetemperatur.

5.8

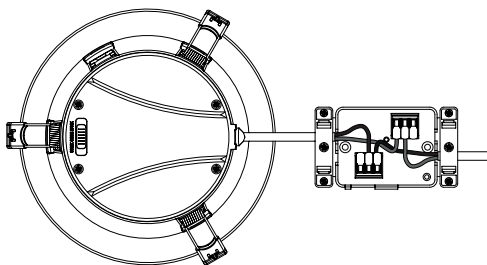

- Tilslut nettilførslen iht. eldiagrammet.
→ "4. Elektrisk tilslutning"

5.9

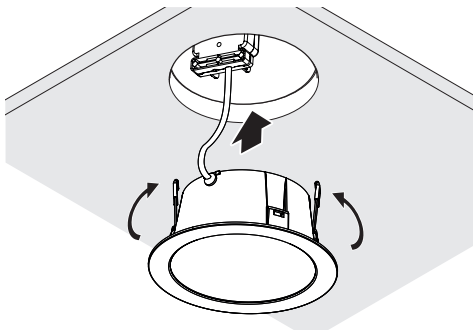

- Monter lampen i loftet

Kapslingsklasse

5.10

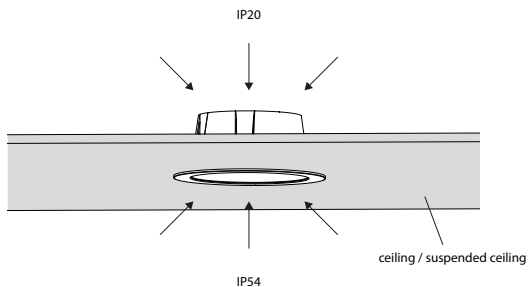

IP20 - side inde i loftet

IP54 - side inde i lokalet



Tildæk ikke lampen med isoleringsmateriale!

5.11

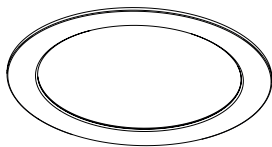

- Slå strømforsyningen til
 - Foretag indstillinger ved hjælp af appen
- "6. Funktion"

6. Funktion

Funktionerne indstilles ved hjælp af Steinel Connect-appen.

Steinel Connect-app

For at konfigurere lampen med smartphone eller tablet skal du downloade STEINEL Connect-appen fra din AppStore.

Du skal bruge en smartphone eller tablet med Bluetooth.

Android



iOS



Funktioner, som kan indstilles ved hjælp af Steinel Connect-appen, er:

- Tidsindstilling.
- Rækkeviddeindstilling.
- Skumringsindstilling.
- Grundlysfunktion.
- Indstilleligt hovedlys- / grundlysniveau.
- Udvidet rækkeviddeindstilling.
- Gruppenetværk.
- Skumringsindstilling ved hjælp af Teach-In.

Bemærk:

Der skal være en minimumsafstand på 3 m til WLAN-routeren og de forskellige Access Points for at undgå fejlfunktioner.

Standardindstillinger (tilstand ved levering)

Rækkevidde:	maks.
Tidsindstilling for hovedlys:	10 s
Tidsindstilling for grundlys:	1 min
Skumringsindstilling:	2.000 lux
Grundlys, dæmpningsniveau:	50 %

Start-Up/spændingsafbrydelse

Ved afbrydelse af netspændingen gemmes indstillingerne samt LED-lampens aktuelle driftstilstand. Når netspændingen er tilsluttet igen, gendannes indstillingerne og driftstilstanden.

Rækkeviddeindstilling (følsomhed)

Med begrebet rækkevidde menes den kredsformede diameter på jorden, som ved montering af lampen i 2,8 m højde giver overvågningsområdet.

- Indstilling på maksimal = maks. rækkevidde (3,5 m)
- Indstilling på minimal = min. rækkevidde (1 m)

Tidsindstilling

Tiden (slukningsforsinkelse) kan indstilles trinløst fra ca. 5 sekunder til maks. 60 minutter. Enhver registreret bevægelse tænder lampen igen.

Bemærk:

Hver gang enheden slukkes, er en ny bevægelsesregistrering spærret i ca. 1 sekund. Derefter kan enheden tændes igen ved bevægelse.

Ved justering af overvågningsområdet og ved funktionstesten anbefales det at indstille den korteste tid.

Skumringsindstilling

Aktiveringslysstyrken (skumring) kan indstilles trinløst fra ca. 2 til 2000 lux.

☼ = dagstilstand (uafhængigt af lysstyrke)

☾ = skumringsindstilling (ca. 2 lux)

Ved indstilling af overvågningsområdet og funktionstest i dagslys skal indstillingsknappen stå på ☼.

Grundlys

Grundlysets lysstyrke kan indstilles mellem 1 % og 50 %.
Grundlysets varighed kan indstilles trinløst mellem 10 minutter og 30 minutter eller hele natten.

Hovedlys

Hovedlysets lysstyrke kan indstilles mellem 50 % og 100 %.

Gruppering

Du har mulighed for at bruge enheden som separat lampe eller sammenkoble flere lamper i grupper via trådløs kommunikation. Alle lamper, som er tilknyttet en gruppe, fungerer efter de gruppeparametre, der er indstillet i Steinel Connect-appen. Rækkevidden kan indstilles individuelt for alle gruppedeltagere.

Fade Time

Med Fade Time kan dæmpningskurven indstilles ved tænding og slukning (1s - 3s).

Nabofunktion

Nabofunktionen kan aktiveres og deaktiveres via Steinel Connect-appen. Her tilknyttes nabogrupperne til den aktive lampegruppe. Gruppen reagerer på tændingssignaler fra den tilknyttede nabogruppe og skifter afhængigt af indstillingerne til hovedlys eller grundlys.

7. Vedligeholdelse og pleje

Enheden er vedligeholdelsesfri.



Fare pga. elektrisk strøm!

Hvis vand kommer i kontakt med strømførende dele, kan det medføre elektrisk stød, forbrændinger eller død.

- Rengør kun enheden, hvis den er tør.

Fare for materielle skader!

Produktet kan blive beskadiget pga. forkerte rengøringsmidler.

- Rengør enheden med en let fugtig klud uden rengøringsmiddel.

DK

Vigtigt: Transformeren kan ikke udskiftes.

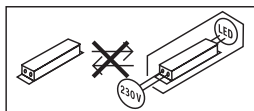

8. Bortskaffelse

Elapparater, tilbehør og emballage skal bortskaffes til miljøvenlig genvinding.



Smid ikke elapparater ud sammen med husholdningsaffaldet!

Kun for EU-lande:

I henhold til det europæiske direktiv om kasserede el- og elektronikapparater og direktivets implementering i national lovgivning skal kasserede elapparater indsamles separat og bortskaffes til miljøvenlig genvinding.

9. Overensstemmelseserklæring

Hermed erklærer STEINEL Vertrieb GmbH, at det trådløse anlæg af typen RS PRO DL 150 SC og RS PRO DL 200 SC er i overensstemmelse med direktivet 2014/53/EU.

Du kan læse EU-overensstemmelseserklæringens komplette tekst under følgende internetadresse: www.steinell.de

10. Producentgaranti

Producentgaranti STEINEL GmbH, Dieselstraße 80-84,
DE-33442 Herzebrock-Clarholz, Tyskland.

Som køber har du de lovbestemte rettigheder over for sælger. Såfremt disse rettigheder eksisterer i dit land, hverken afkortes eller begrænses de af vores garantierklæring. Vi giver **5 års** garanti for fejlfri og korrekt funktion på dit STEINEL-Professional-sensortechnologi- produkt. Vi garanterer, at dette produkt ikke har materiale-, produktions- eller konstruktionsfejl. Vi giver garanti for alle elektroniske komponenters og kablers funktionsevne og for, at alle anvendte materialer og disses overflader ikke har mangler.

Fremsættelse af krav:

Hvis du vil fremsætte en reklamation over dit produkt, bedes du sende produktet komplet og fragtfrit med den originale købsdokumentation, som skal indeholde købsdato og produktbetegnelse, til din forhandler Wexøe A/S, Installation Division, Lejrvej 31, DK-3500 Værløse. Vi anbefaler, at du opbevarer din købsdokumentation sikkert, indtil garantiperioden er udløbet. Roliba A/S hæfter ikke for transportomkostninger og risici under returneringen af produktet.

Du finder informationer om gennemførelse af et garantikrav på vores hjemmeside www.wexoedk

Hvis du har et garantitilfælde eller et spørgsmål til dit produkt, kan du altid ringe på tlf. (+45) 45 46 58 00.

DK

11. Tekniske data

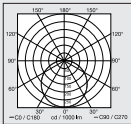
– Mål (Ø × D):	RS PRO DL 150 SC:	Ø174 x 73 mm
	RS PRO DL 200 SC:	Ø234 x 73 mm
– Netttilslutning:		220 - 240 V, 50/60 Hz
– Effektforbrug (P_{on}):	RS PRO DL 150 SC (3000/4000/5700 K):	10,8 W
	RS PRO DL 200 SC (3000/4000/5700 K):	17,3 W
– Effektfaktor:	RS PRO DL 150 SC:	0,93
	RS PRO DL 200 SC:	0,96
– Indgangsstrøm:	RS PRO DL 150 SC:	50 mA
	RS PRO DL 200 SC:	76 mA
– Standby netværk (P_{net}):		0,46 W
– Standby sensor (P_{sb}):		0,46 W
– Lysstrøm (360°):	RS PRO DL 150 SC (3000/4000/5700 K):	1109/1177/1137 lm
	RS PRO DL 200 SC (3000/4000/5700 K):	1996/2170/2088 lm
– Effektivitet:	RS PRO DL 150 SC (3000/4000/5700 K):	102,7/109,0/105,3 lm/W
	RS PRO DL 200 SC (3000/4000/5700 K):	115,4/125,4/120,7 lm/W
– Farvetemperatur:		3000/4000/5700 K (indstillelig)
– Farvegengivelsesindeks:		$R_a = 82$
– Gennemsnitlig beregnet levetid		L70B50 ved 25°C: > 60 000 h
– Farvekonsistens SDCM:		startværdi: 6
– Lysstyrkefordeling:		
– Overvågningsvinkel:		360°
– Sendeeffekt ca.:		1 mW
– Rækkevidde:		Maks. Ø 7 m
– Tidsindstilling:		5 s - 60 min
– Skumringsindstilling:		2 - 2000 lux
– Kapslingsklasse (IP)		IP20

- Kapslingsklasse (IP) side inde i lokalet: IP54
- Beskyttelsesklasse: II
- Omgivelsestemperatur: -20 til +40°C
- Energieffektivitetsklasse: Dette produkt indeholder en lyskilde i energieffektivitetsklasse "E"

DK

12. Afhjælpning af fejl

Enhed uden spænding.

- Sikring ikke slået til eller defekt.
 - Slå sikringen til.
 - Udskift den defekte sikring.
- Ledning afbrudt.
 - Kontrollér ledningen med en spændingstester.
- Kortslutning i nettilførslen.
 - Kontrollér tilslutningerne.
- En eventuel netafbryder er slået fra
 - Slå netafbryderen til.

Enheden tænder ikke.

- Der er valgt en forkert skumringsindstilling.
 - Indstil skumringsindstillingen igen.
- Netafbryder SLUKKET.
 - Indstil netafbryderen.
- Sikring ikke slået til eller defekt.
 - Slå sikringen til.
 - Udskift den defekte sikring.
- Hurtige bevægelser undertrykkes for at minimere fejl, eller der er indstillet et for lille eller ukorrekt overvågningsområde.
 - Kontrollér og juster overvågningsområdet.
- Lyskilde defekt.
 - Lyskilden kan ikke udskiftes. Udskift enheden komplet.

Enheden slukker ikke.

- Konstant bevægelse i overvågningsområdet.
 - Kontrollér området.
 - Begræns eller ændr overvågningsområdet om nødvendigt.

Enheden tænder uønsket.

- Skjult montering på en måde, der ikke er egnet til pålidelig bevægelsesovervågning.
 - Udfør den skjulte montering korrekt.
- Der var en bevægelse, som dog ikke blev set af iagttageren (bevægelse bag væg, et lille objekt har bevæget sig umiddelbart i nærheden af lampen osv.).
 - Kontrollér området.
 - Begræns eller ændr overvågningsområdet om nødvendigt.

Sisällysluettelo

1.	Tämä asiakirja	228
2.	Yleiset turvaohjeet	228
3.	Laitteen osat	229
4.	Sähköliitäntä	234
5.	Asennus	235
6.	Toiminta	242
7.	Huolto ja hoito	245
8.	Hävittäminen	246
9.	Vaatimustenmukaisuusvakuutus	246
10.	Valmistajan takuu	247
11.	Tekniset tiedot	248
12.	Viankorjaus	250

1. Tämä asiakirja

Tekijänoikeudellisesti suojattu. Jälkipainatus (myös osittainen) sallittu vain, mikäli annamme siihen luvan.

Oikeudet teknistä kehitystä palveleviin muutoksiin pidätetään.



Vaaroista ilmoittava varoitus!



Sähköstä aiheutuvista vaaroista ilmoittava varoitus!



Älä peitä valaisinta lämpöeristeellä!

2. Yleiset turvaohjeet



Käyttöohjeen laiminlyönnistä aiheutuva vaara!

Tämä käyttöohje sisältää tärkeitä laitteen turvalliseen käsittelyyn liittyviä tietoja. Mahdollisiin vaaroihin viitataan erikseen. Ohjeiden noudattamatta jättäminen voi johtaa kuolemaan tai vakaviin vammoihin.

- Lue käyttöohje huolellisesti.
- Huomioi turvaohjeet.
- Säilytä helposti saatavilla.
- Sähkövirta voi johtaa vaarallisiin tilanteisiin. Sähköä johtavien osien koskettaminen voi johtaa sähköiskuun, palovammoihin tai kuolemaan.
- Vain ammattitaitoinen henkilökunta saa tehdä verkkojännitettä koskevat työt.
- Voimassa olevia asennus- ja liitännäsohjeita on noudatettava.
- Käytä ainoastaan alkuperäisiä varaosia.
- Valaisimen ulompaa, taipuisaa johtoa tai nyöriä ei voi vaihtaa.
- Koko valaisin on tuhattava, jos johto vioittuu.
- Johto 60227 IEC52; 2x0,75 mm².

3. Laitteen kuvaus

Käyttötarkoituksen mukainen käyttö - DL 150/200 SC

- Aktiivisella liiketunnistimella varustettu LED-tunnistinvalaisin.
- Uppoasennus.
- Tarkoitettu käytettäväksi vain sisällä.

DL 150/200 SC -toimintaperiaate

- Suurtaajuus-/tutkaliiketunnistin säteilee suurtaajuisia sähkömagneettisia aaltoja (5,8 GHz) ja havaitsee esineistä heijastuvan kaiun.
- Liikkeen kautta muuttunut rungon kaiku muunnetaan elektronisesti, jolloin valaisin kytkeytyy automaattisesti.
- Tunnistus on mahdollista myös kevytrakenneseiniin, ovien ja lasiruutujen lävitse.
- Myös pienimpien liikkeiden tunnistus on mahdollista.
- Ei lämmönlähteistä ja lämpötilan vaihteluista aiheutuvia virhekytkentöjä.
- Tunnistimen toiminta-alue voidaan rajata täsmällisesti verkkokäyttöliittymän ja sovelluksen avulla.

Huomautus:

Suurtaajuustunnistimen lähetysteho on noin 1 mW – tämä on vain tuhannesosa kannettavan puhelimen tai mikroaaltouunin lähetystehosta.

Toimituslaajuus

3.1

1x

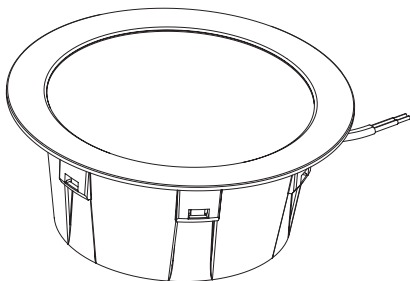

1x

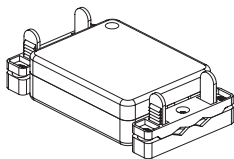

3x



3x



- 1 LED-valaisin
- 1 liitännärasia
- 3 asennusjousta
- 3 liitintä
- 1 käyttöturvallisuustiedote (A)
- 1 Quick start -opas (B)

Tuotteen mitat

3.2

RS PRO DL 150 SC

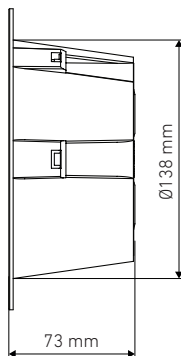
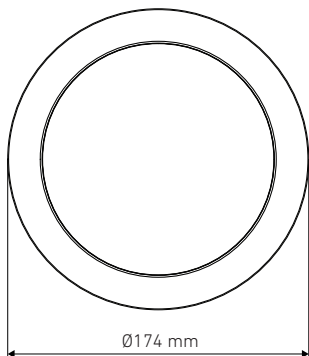

RS PRO DL 200 SC

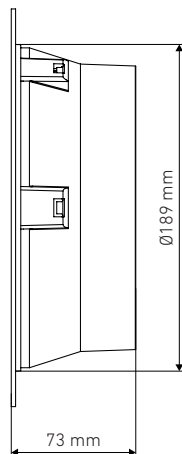
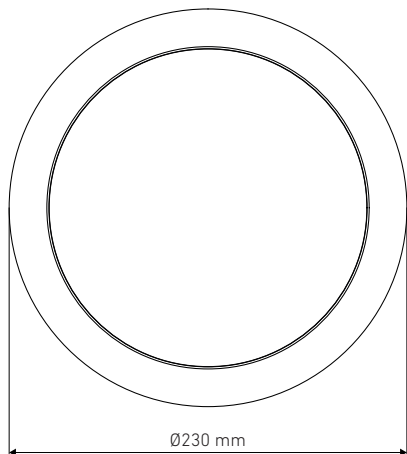

FI

Laitteen yleiskuva

3.3

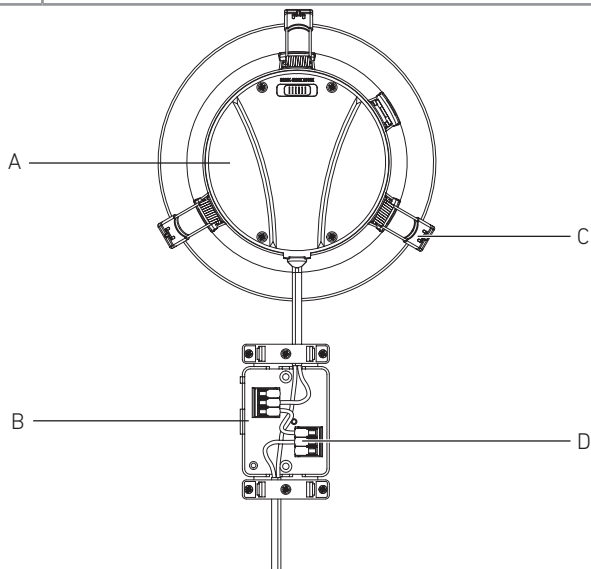

- A... Valaisin
- B... Liitännärasia
- C... Asennusjouset
- D... Liittimet

Valonjakokäyrä

3.4

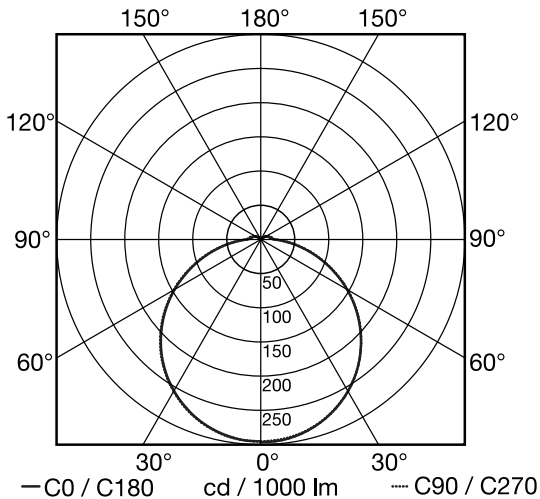

FI

4. Sähköliitäntä

Kytchentäkaavio

4.1

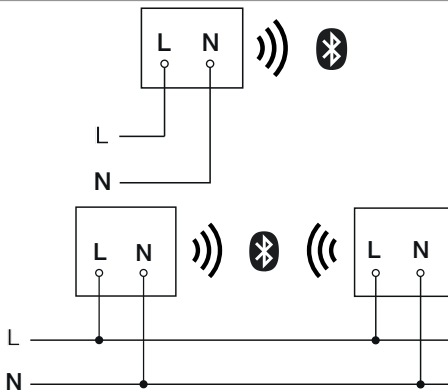

Verkkojohtona käytetään 2-johtimista kaapelia:

L = vaihe (useimmiten musta, ruskea tai harmaa)

N = nollajohdin (useimmiten sininen)

Valaisin voidaan liittää myös verkkokytkimen jälkeen sähköverkkoon, kun on varmaa, että verkkokytkin on aina kytkettynä päälle.

Tämän valaisimen valonlähdetä ei voi vaihtaa. Koko valaisin joudutaan vaihtamaan uuteen, jos valonlähde ei enää toimi (esim. sen käyttöiän päätyttyä).

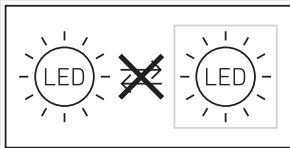

5. Asennus



Sähkövirran aiheuttama vaara!

Sähköä johtavien osien koskettaminen voi johtaa sähköiskuun, palovammoihin tai kuolemaan

- Katkaise virta.
- Tarkista jännitteettömyys jännitteenkoettimella.
- Varmista, että virta ei palaudu.

Aineellisten vahinkojen vaara!

Liitäntäjohtojen vaihtuminen keskenään voi johtaa oikosulkuun.

- Tunnista liitäntäjohdot.
- Yhdistä liitäntäjohdot oikein.

Asennuksen valmistelu

- Tarkista, että missään komponentissa ei ole vaurioita. Älä ota tuotetta käyttöön, jos siinä on vaurioita.
- Valitse sopiva asennuspaikka.
 - Huomioi toimintaetäisyys.
 - Huomioi toiminta-alue.
 - Tärinätön paikka.
 - Toiminta-alueella ei ole esteitä.
 - Ei räjähdysvaarallisille alueille.
 - Ei herkästi syttyville pinnoille.
 - Älä katso valonlähteeseen lyhyeltä etäisyydeltä (< 30 cm).
 - Aseta vähintään 50 cm:n etäisyydelle muista valaisimista.
 - Älä peitä valaisinta lämpöeristeellä!

Toimintaetäisyys, uppoasennus

5.1

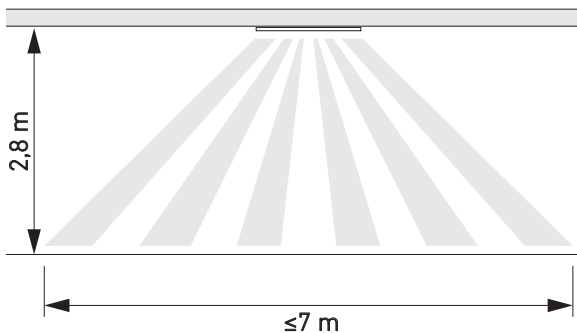

Tunnistus sivuttain kulkusuuntaan nähden - uppoasennus

5.2

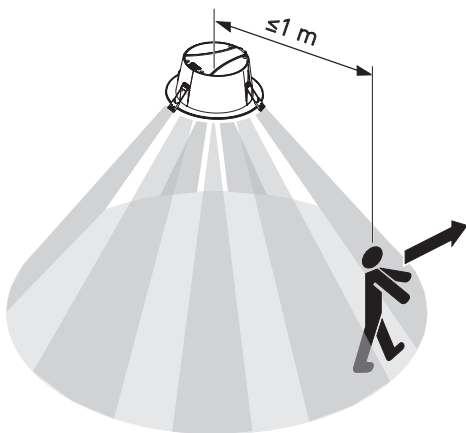

5.3



FI

Asennuksen vaiheet

5.4

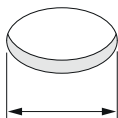
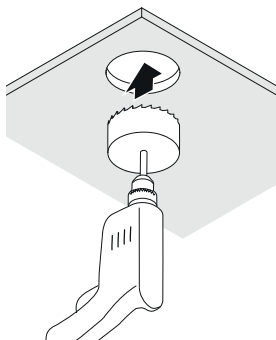

DL 150: \varnothing 140-155 mm
DL 200: \varnothing 190-210 mm

- Tarkista, että virta on katkaistu.
- Pora reikä.

5.5

Spring clips usage:

Ceiling thickness more than 10 mm
2 spring clips

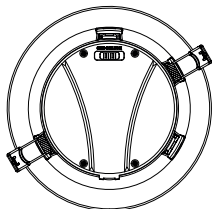

Ceiling thickness up to 10 mm
3 spring clips

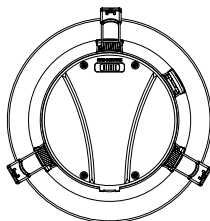

- Määritä, kuinka monta asennusjousta käytetään.

Varoitus: Asennusjousien poistaminen ei ole mahdollista tehdyn asennuksen jälkeen.

5.6

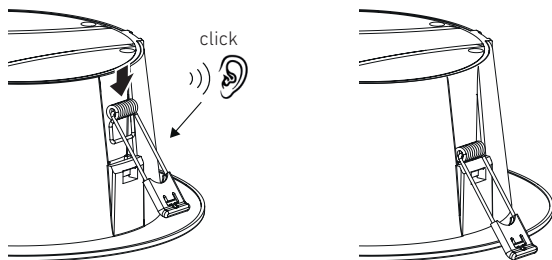

- Työnnä asennusjouset oikeaan asentoon.

5.7

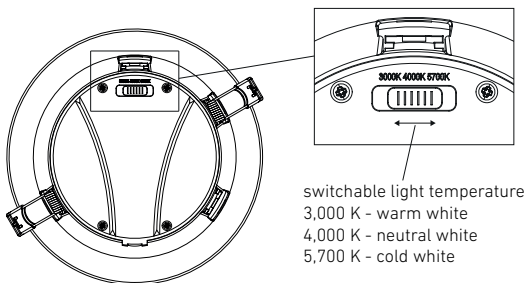

- Siirrä katkaisin vastaavalla värin lämpötilalla varustettuun asentoon.

5.8

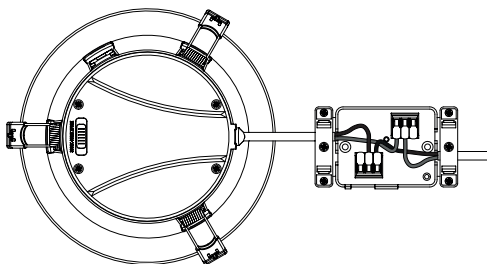

- Liitä verkkojohto kytkentäkaavion mukaisesti.
→ "4. Sähköliitäntä"

5.9

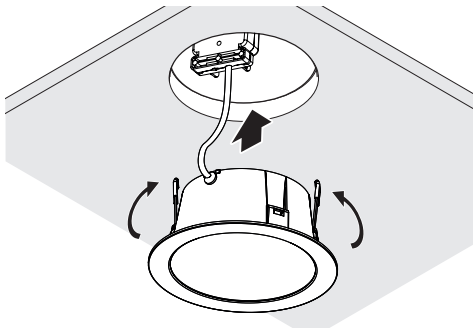

- Valaisimen asentaminen kattoon

5.10

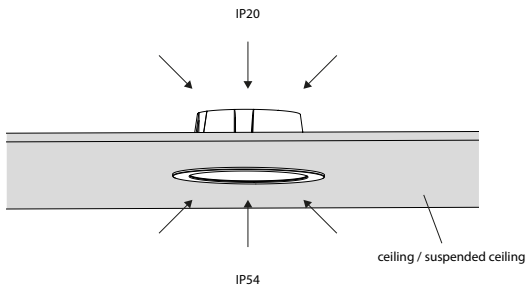

IP20 - katossa oleva puoli

IP54 - tilassa oleva puoli



Älä peitä valaisinta lämpöeristeellä!

5.11

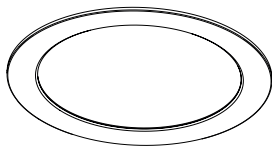

- Kytke virta päälle
 - Suorita asetukset sovelluksen avulla
- "6. Toiminta"

6. Toiminta

Toimintojen asetus tapahtuu Steinel Connect -sovelluksen avulla.

Steinel Connect -sovellus

STEINEL Connect -sovellus on ladattava AppStore-myymälistä älypuhelimien tai tablettitietokoneiden avulla tehtävää valaisimen konfigurointia varten.

Tarvitset Bluetooth-kelpoisen älypuhelimien tai tabletin.

Android



iOS



Toiminnot, jotka voidaan säätää Steinel Connect -sovelluksen avulla:

- Kytkeäajan asetus.
- Toiminta-alueen raja.
- Hämäryystason asetus.
- Perusvalaistus.
- Päävalaistuksen/perusvalaistuksen tehokkuuden asetusmahdollisuus.
- Laajennettu toimintaetäisyyden raja.
- Kytkeminen ryhmään.
- Hämäryystason asetus Teach-In-toiminnon avulla.

Huomautus:

WLAN-reitittimen ja tukiasemiin on säilytettävä toimintahäiriöiden estämiseksi 3 metrin etäisyys.

Tehdasasetukset (toimituksen aikainen tila)

Toimintaetäisyys:	enint.
Päävalaistuksen kytkentäajan asetus:	10 s
Perusvalaistuksen kytkentäajan asetus:	1 min
Hämäryystason asetus:	2 000 luksia
Perusvalaistuksen himmennys:	50 %

Start-Up/jännitekatkos

Kun verkkojännite katkeaa, LED-valaisimen asetukset ja nykyinen käyttötila tallennetaan. Ne palautuvat käyttöön, kun verkkojännite on taas kytkettyä.

Toimintaetäisyyden raja (herkkyys)

Toimintaetäisyydellä tarkoitetaan lattiaan muodostuvan ympyrän halkaisijaa, kun valaisin asennetaan 2,8 metrin korkeudelle.

- Säädin maks.asennossa = suurin mahdollinen toimintaetäisyys (3,5 m)
- Säädin min.asennossa = pienin mahdollinen toimintaetäisyys (1 m)

Kytkeäajan asetus

Valaisimen aika (kytkentäviive) voidaan asettaa portaattomasti n.

5 sekunnin ja enintään 60 minuutin välille. Jokainen havaittu liike kytkee valaisimen uudelleen.

Huomautus:

Laitteen sammuttua kestää aina noin yhden sekunnin, kunnes tunnistin reagoi jälleen liikkeeseen toiminta-alueella. Sen jälkeen laite voi jälleen kytkeä valon liikettä havaittaessa.

Toiminta-alueen säätämisen ja toiminnan testauksen ajaksi tunnistimen kytkeäaika kannattaa asettaa pienimmäksi mahdolliseksi.

Hämäryystason asetus

Kytkeytymiskynnys (hämäryystaso) voidaan asettaa portaattomasti n. 2 - 2000 luksin välille.

☀ = päiväkäyttö (valoisuudesta riippumatta)

☾ = hämäräkäyttö (n. 2 luksia)

Toiminta-alueen asettamisen ja toimintatestin suorittamisen ajaksi säädin on käännettävä asentoon ☀.

Perusvalaistus

Perusvalaistuksen kirkkaus voidaan asettaa 1 %:n ja 50 %:n välille. Perusvalaistuksen kesto voidaan asettaa portaattomasti 10 minuutin ja 30 minuutin välille tai koko pimeän ajan pituiseksi.

Päävalaistus

Päävalaistuksen kirkkaus voidaan asettaa 50 %:n ja 100 %:n välille.

Ryhmitys

Laitetta on mahdollista käyttää yksittäisenä valaisimena tai se voidaan kytkeä langattoman yhteyden avulla osaksi useampien valaisimien muodostamaa ryhmää.

Kaikki yhteen ryhmään kohdistetut valaisimet toimivat Steinell Connect -sovelluksessa asetettujen ryhmäparametrien mukaisesti.

Toimintaetäisyys voidaan asettaa yksilöllisesti kaikille ryhmään kuuluville valaisimille.

Fade Time

Fade Time -toiminnon avulla voidaan säätää kytkemisen ja sammuttamisen aikainen himmennyskäyrä (1 s - 3 s).

Naapuritoiminto

Naapuritoiminto voidaan aktivoida / poistaa käytöstä Smart Connect -sovelluksen avulla.

Sen kautta kohdistetaan aktiivisen valaisinryhmän naapuriryhmät.

Aktiivinen ryhmä tottelee kohdistetun naapuriryhmän kytkentäsignaaleja ja kytkee asetusten mukaisesti päävalaistukselle tai perusvalaistukselle.

7. Huolto ja hoito

Laite on huoltovapaa.



Sähkövirran aiheuttama vaara!

Veden pääseminen kosketuksiin sähköä johtavien osien kanssa voi johtaa sähköiskuun, palovammoihin tai kuolemaan.

- Puhdista laite vain kuivana.

Aineellisten vahinkojen vaara!

Väärin puhdistusaineiden käyttö voi vioittaa laitetta.

- Puhdista laite vain hieman kostutetulla liinalla ilman puhdistusaineita.

Tärkeää: Käyttölaitetta ei voi vaihtaa uuteen.

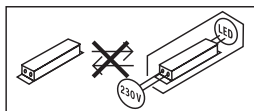

FI

8. Hävittäminen

Sähkölaitteet, tarvikkeet ja pakkaukset on toimitettava ympäristöystävälliseen kierrätykseen.



Älä heitä sähkölaitteita talousjätteiden sekaan!

Koskee vain EU-maita:

Voimassa olevan eurooppalaisen sähkö- ja elektroniikkaromua koskevan direktiivin ja sen kansalliseen lainsäädäntöön saattamisen mukaisesti käyttökelvottomat sähkölaitteet on koottava erikseen ja toimitettava ympäristöystävälliseen kierrätykseen.

9. Vaatimustenmukaisuusvakuutus

STEINEL Vertrieb GmbH vakuuttaa täten, että radiolaitetyyppi RS PRO DL 150 SC ja RS PRO DL 200 SC on direktiivin 2014/53/EU asettamien vaatimusten mukainen.

EU-vaatimustenmukaisuusvakuutuksen teksti on luettavissa kokonaan seuraavassa osoitteessa: <http://www.steinell.de>

10. Valmistajan takuu

Valmistajan takuu STEINEL GmbH, Dieselstraße 80-84,
DE-33442 Herzebrock-Clarholz, Saksa.

Ostajana sinulla on oikeus omassa maassasi voimassa oleviin lakisääteisiin takuuoikeuksiin. Tämä takuuilmoitus ei lyhennä tai rajoita niitä. Myönnämme sinulle STEINEL- Professional-tunnistintekniikan tuotteen moitteettomia ominaisuuksia ja asianmukaista toimintaa koskevan **5 vuoden** takuun. Takaamme, ettei tässä tuotteessa ole materiaali-, valmistus- ja rakennevikoja. Takaamme kaikkien elektronisten rakenneosien ja johtojen toimintakyvyn sekä kaikkien käytettyjen raakaaineiden ja niiden pintojen virheettömyyden.

Vaatimuksen esittäminen:

Jos haluat tehdä tuotteestasi reklamaation, toimita tuote täydellisenä ja rahti maksettuna yhdessä ostotositteen (sisällettävä tiedot ostopäiväyksestä ja tuotenimikkeestä) kanssa ostopaikkaan. Suosittelemme siksi ostotositteen huolellista säilyttämistä aina takuuajan päättymiseen asti. STEINEL ei vastaa palautukseen liittyvistä kuljetuskuluista ja -riskeistä. Tietoja vaatimuksen esittämisestä takuutapauksessa löytyy kotisivuil-tamme www.steinel-professional.de/garantie

FI

11. Tekniset tiedot

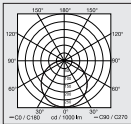
– Mitat (Ø × D):	RS PRO DL 150 SC:	Ø174 x 73 mm
	RS PRO DL 200 SC:	Ø234 x 73 mm
– Verkkoliitäntä:		220–240 V, 50/60 Hz
– Ottoteho (P_{on}):		
	RS PRO DL 150 SC (3000/4000/5700 K):	10,8 W
	RS PRO DL 200 SC (3000/4000/5700 K):	17,3 W
– Tehokerroin:	RS PRO DL 150 SC:	0,93
	RS PRO DL 200 SC:	0,96
– Tulovirta:	RS PRO DL 150 SC:	50 mA
	RS PRO DL 200 SC:	76 mA
– Standby, verkko (P_{net}):		0,46 W
– Standby, tunnistin (P_{sb}):		0,46 W
– Valovirta (360°):		
	RS PRO DL 150 SC (3000/4000/5700 K):	1109/1177/1137 lm
	RS PRO DL 200 SC (3000/4000/5700 K):	1996/2170/2088 lm
– Hyötysuhde:		
	RS PRO DL 150 SC (3000/4000/5700 K):	102,7/109,0/105,3 lm/W
	RS PRO DL 200 SC (3000/4000/5700 K):	115,4/125,4/120,7 lm/W
– Väriämpötila:	3000/4000/5700 K (säädettävissä)	
– Värintoistoindeksi:		$R_a = 82$
– Keskimääräinen mitoituselinikä	L70B50, 25 °C: > 60 000 h	
– Värin konsistenssi SDCM:		alkuarvo: 6
– Valovoimakkuuden jakautuminen:		
– Toimintakulma:		360°
– Lähetysteho		n. 1 mW
– Maksimitoimintaetäisyys:		Ø 7 m
– Kytkeäajan asetus:		5 s - 60 min
– Hämäryystason asetus:		2 - 2000 luksia
– Kotelointiluokka (IP)		IP20

- Kotelointiluokka (IP) huoneessa oleva puoli: IP54
- Suojausluokka: II
- Ympäristölämpötila: -20 ... +40°C
- Energiatohokkuusluokka: Tämä tuote sisältää energiatohokkuusluokan "E" valonlähteen

12. Viankorjaus

Laitteessa ei ole jännitettä.

- Sulaketta ei ole kytketty päälle tai se on viallinen.
 - Kytke sulake päälle.
 - Vaihda viallinen sulake.
- Katkos johdossa.
 - Tarkasta johto jännitteenkoettimella.
- Oikosulku verkkojohdossa.
 - Tarkasta liitännät.
- valo sammutettu mahdollisesti verkkokytkimellä
 - Kytke verkkokytkin päälle.

Laite ei kytkeydy päälle.

- Väärä hämäryystason asetus.
 - Sääda hämäryystaso uudelleen.
- Verkkokytkin pois päältä.
 - Sääda verkkokytkin.
- Sulaketta ei ole kytketty päälle tai se on viallinen.
 - Kytke sulake päälle.
 - Vaihda viallinen sulake.
- Nopeat liikkeet ohitetaan häiriöiden minimoimiseksi tai toiminta-alue on asetettu liian pieneksi tai väärin.
 - Tarkista ja sääda toiminta-alue.
- Valonlähde viallinen.
 - Valonlähdettä ei voi vaihtaa. Vaihda laite kokonaan uuteen.

Laite ei kytkeydy pois.

- Jatkuvaa liikettä toiminta-alueella.
 - Tarkista alue.
 - Rajaa tai muuta toiminta-aluetta tarvittaessa.

Laite kytkeytyy ei-toivotusti päälle.

- Uppoasennus on toteutettu tavalla, joka ei sovellu luotettavaan liikkeen tunnistamiseen.
 - Suorita uppoasennus oikein.
- Liikettä on ollut, mutta tarkkailija ei pystynyt havaitsemaan sitä (liike seinän takana, pienen kohteen liike valaisimen välittömässä läheisyydessä jne.)
 - Tarkista alue.
 - Rajaa tai muuta toiminta-aluetta tarvittaessa.

Innhold

1.	Om dette dokumentet.....	252
2.	Generelle sikkerhetsinstrukser.....	252
3.	Beskrivelse av enheten	253
4.	Elektrisk tilkobling	258
5.	Montering	259
6.	Funksjon	266
7.	Vedlikehold og stell.....	269
8.	Avfallsbehandling.....	270
9.	Samsvarserklæring	270
10.	Produsentgaranti	271
11.	Tekniske spesifikasjoner.....	272
12.	Utbedring av feil	274

1. Om dette dokumentet

Med opphavsrett. Ettertrykk, også i utdrag, kun med vår tillatelse. Det tas forbehold om endringer som tjener tekniske fremskritt.



Advarsel om fare!



Advarsel om fare på grunn av strøm!



Ikke tildekk lampen med isolasjonsmateriale!

2. Generelle sikkerhetsinstrukser



Fare dersom bruksanvisningen ignoreres!

Denne anvisningen inneholder viktig informasjon for sikker bruk av enheten. Det gjøres ekstra oppmerksom på mulige farer. Ignoreres disse, kan dette føre til død eller alvorlige personskader.

- Les bruksanvisningen nøye.
- Følg sikkerhetsinstruksene.
- Oppbevar bruksanvisningen tilgjengelig.
- Bruk av elektrisk strøm kan føre til farlige situasjoner. Berøring av strømførende deler kan føre til elektrisk sjokk, forbrenninger eller død.
- Arbeid på nettspenningen skal kun utføres av kvalifisert fagpersonale.
- Følg nasjonale installasjonsforskrifter og tilkoblingskrav (f.eks. DE: VDE 0100, AT: ÖVE-ÖNORM E8001-1, CH: SEV 1000).
- Bruk kun originale reservedeler.
- Den utvendige, fleksible lampeledningen eller -snoren kan ikke skiftes ut.
- Dersom ledningen skades, må lampen ødelegges.
- Ledning 60227 IEC52; 2 x 0,75 mm².

3. Beskrivelse av enheten

Forskriftsmessig bruk - DL 150/200 SC

- Sensor-LED-lampe med aktiv bevegelsessensor.
- Skjult montering.
- Kun til innendørs bruk.

DL 150/200 SC Funksjon

- Den høyfrekvente radar-/bevegelsessensoren utstråler høyfrekvente elektromagnetiske bølger (5,8 GHz) og registrerer ekkoet som reflekteres fra gjenstander.
- Ekkoet fra kroppene forandres ved bevegelse, omsettes elektronisk og kobler automatisk inn lampen.
- Bevegelser kan også registreres gjennom tynne vegger, dører og glassplater.
- Selv de minste bevegelser kan registreres.
- Varmekilder og temperatursvingninger fører ikke til feilkoblinger.
- Sensorens dekningsområde kan stilles helt nøyaktig inn med rekkeviddeinnstilling via nettgrensesnitt og app.

NB:

HF-sensorens høyfrekvens effekt er ca. 1 mW – kun en tusendel av sendeeffekten til en mobiltelefon eller en mikrobølgeovn.

NO

Leveringsomfang

3.1

1x

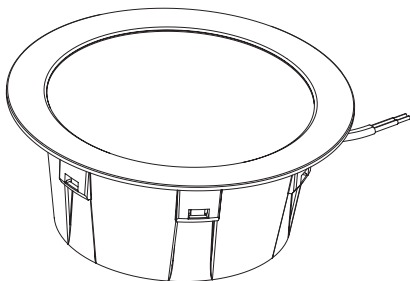

1x

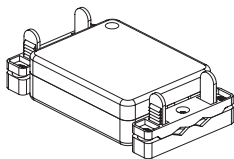

3x



3x



- 1 LED-lampe
- 1 koblingsboks
- 3 monteringsfjær
- 3 tilkoblingsklemmer
- 1 sikkerhetsdatablad (A)
- 1 hurtigstart-guide (B)

Produktmål

3.2

RS PRO DL 150 SC

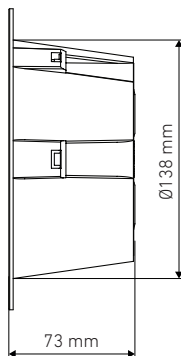
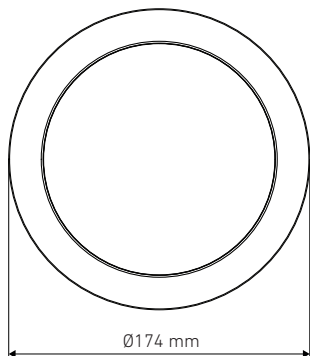

RS PRO DL 200 SC

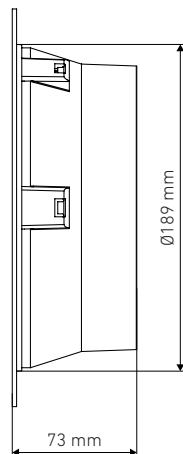
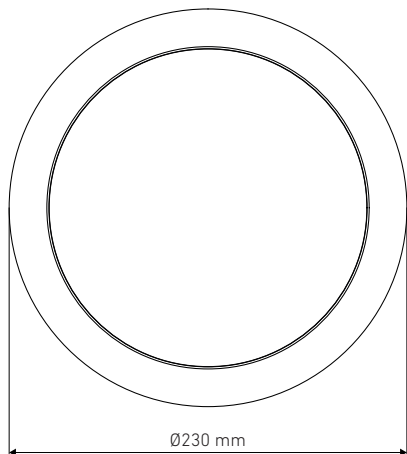

NO

Oversikt over apparatet

3.3

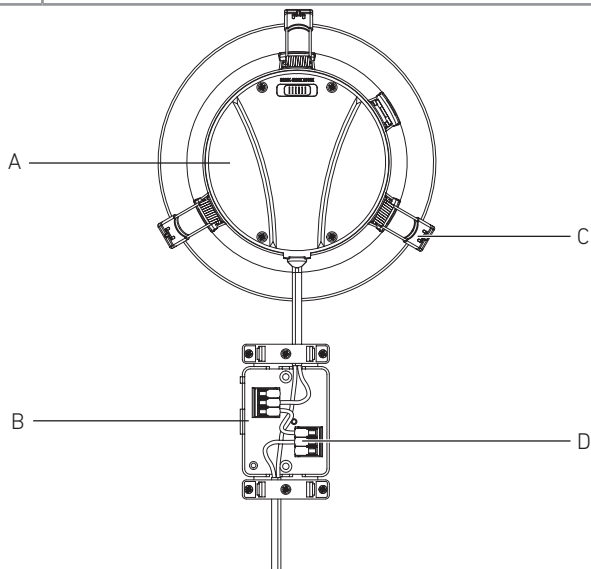

- A... Lampe
- B... Terminalboks
- C... Monteringsfjær
- D... Tilkoblingsklemmer

Lysfordelingskurve

3.4

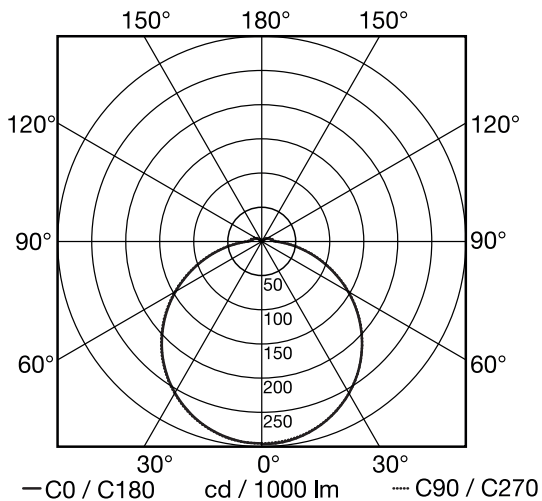

NO

4. Elektrisk tilkobling

Koblingsskjema

4.1

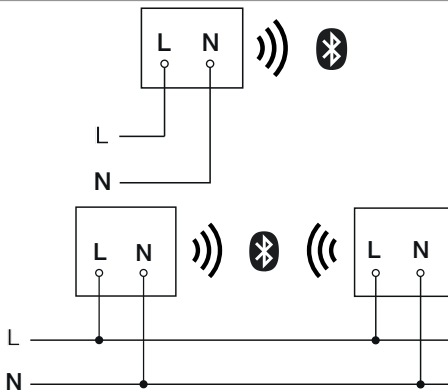

Nettledningen består av en 2-ledet kabel:

L = fase (som regel svart, brun eller grå)

N = nulleleder (som regel blå)

Lampen kan også kobles til strømmettet etter en ledningsbryter, dersom det er sikret at ledningsbryteren er permanent på.

Lyselementet i denne lampen kan ikke skiftes ut. Dersom lyselementet må skiftes ut (f.eks. mot slutten av levetiden), må hele lampen skiftes ut.

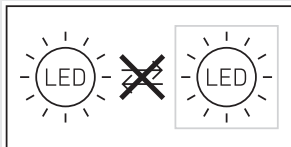

5. Montering



Elektrisk strøm kan utgjøre fare!

Berøring av strømførende deler kan føre til elektrisk støt, forbrenninger eller død

- Slå av strømmen og stans strømtilførselen.
- Bruk en spenningstester til å kontrollere at ledningen er strømfri.
- Påse at strømtilførselen forblir stanset.

Fare for materielle skader!

Forveksles tilkoblingsledningene, kan dette føre til kortslutning.

- Identifiser tilkoblingsledningene.
- Koble tilkoblingsledningene korrekt til.

Forberede montering

- Kontroller alle komponenter for skader. Ikke ta produktet i bruk dersom det er skadet.
- Velg et egnet monteringssted.
 - Ta hensyn til rekkevidden.
 - Ta hensyn til bevegelsesregistreringen.
 - Vibrasjonsfritt.
 - Dekningsområdet er fritt for hindre.
 - Ikke i eksplosive omgivelser.
 - Ikke på lett antenkelige overflater.
 - Ikke se inn i lyskilden på kort avstand (< 30 cm).
 - Plasseres minst 50 cm fra andre LED-lamper.
 - Ikke tildekk lampen med isolasjonsmateriale!

NO

Rekkevidde, skjult montering

5.1

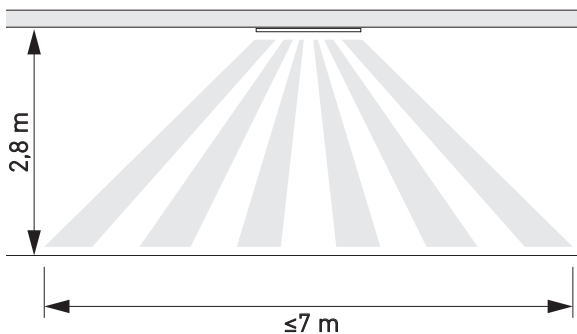

Bevegelsesregistrering til siden for gangretningen - skjult montering

5.2

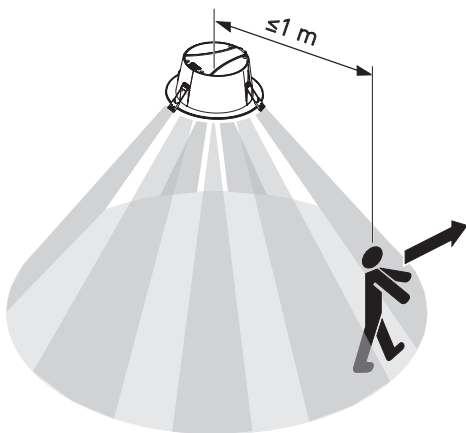

5.3



NO

Fremgang ved montering:

5.4

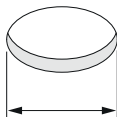
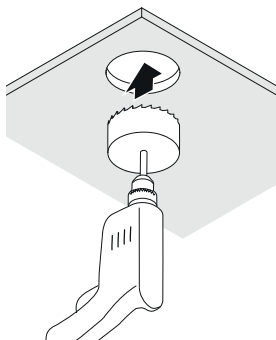

DL 150: \varnothing 140-155 mm
DL 200: \varnothing 190-210 mm

- Sjekk at strømtilførselen er stanset.
- Bor hull.

5.5

Spring clips usage:

Ceiling thickness more than 10 mm
2 spring clips

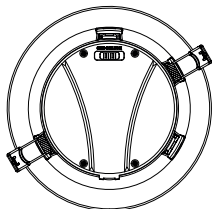

Ceiling thickness up to 10 mm
3 spring clips

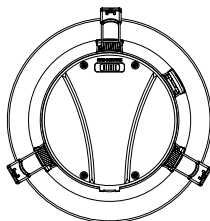

- Bestem hvor mange monteringsfjær som skal brukes.

Advarsel: Det er ikke mulig å fjerne monteringsfjærene igjen etter montering.

5.6

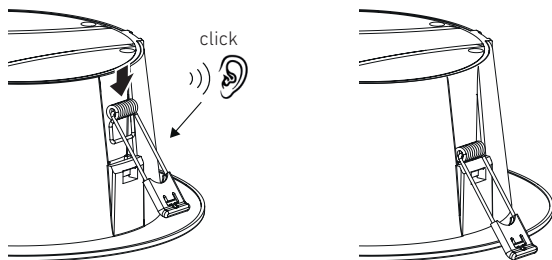

- Skyv monteringsfjærene i riktig posisjon.

5.7

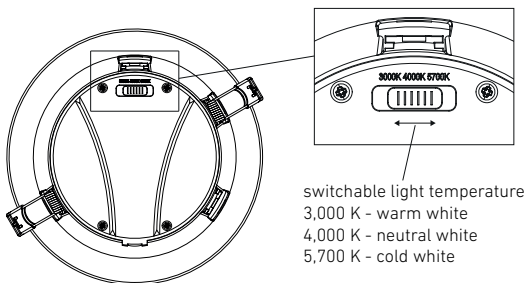

- Beveg bryteren til posisjonen med tilsvarende fargetemperatur.

5.8

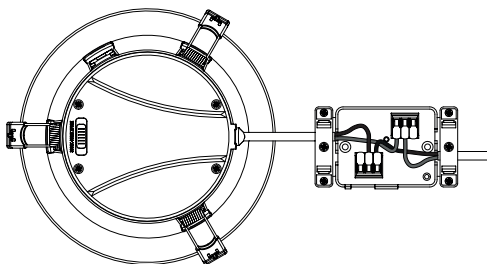

- Koble nettledningen til iht. koblingskjemaet.
→ "4. Elektrisk tilkobling"

5.9

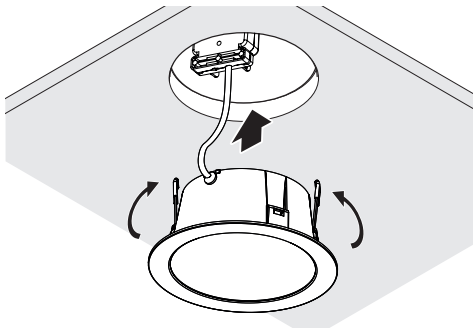

- Monter lampen i taket.

Kapslingsgrad

5.10

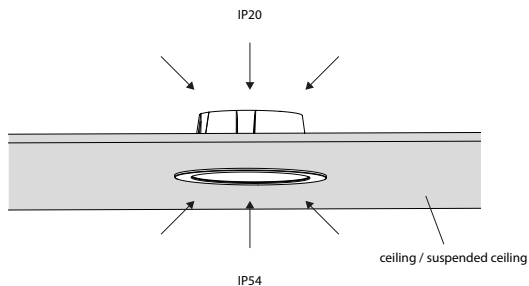

IP20 - side på innsiden av taket

IP54 - side inn mot rommet



Ikke tildekk lampen med isolasjonsmateriale!

5.11

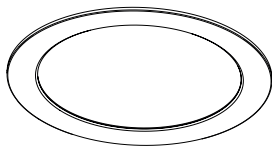

- Slå på strømforsyningen
 - Foreta innstillinger via app
- "6. Funksjon"

6. Funksjon

Funksjonene stilles inn via Steinel Connect-appen.

Steinel Connect-app

For å konfigurere lampen med smarttelefon eller nettbrett må du laste ned STEINEL Connect-appen fra din app-butikk.

Du trenger en Bluetooth-kompatibel smarttelefon eller nettbrett.

Android



iOS



Funksjoner som kan stilles inn med Steinel Connect-appen:

- Tidsinnstilling.
- Rekkeviddeinnstilling.
- Skumringsinnstilling.
- Grunnlysfunksjon.
- Hovedlys-/grunnlysnivå kan stilles inn.
- Utvidet rekkeviddeinnstilling.
- Gruppesammenkobling.
- Skumringsinnstilling med teach-in.

NB:

For å utelukke feilstasjoner må det overholdes en minsteavstand på 3 m til WiFi-ruteren og basestasjoner.

Fabrikkinnstillinger (tilstand ved levering)

Rekkevidde:	maks.
Tidsinnstilling hovedlys:	10 sek.
Tidsinnstilling grunnlys:	1 min.
Skumringsinnstilling:	2 000 lux
Grunnlys dimmenivå:	50 %

Start-Up/strømavbrudd

Innstillingene og LED-lampens aktuelle driftsmodus blir lagret dersom nettspenningen frakobles. De gjenopprettes når nettspenningen opprettes igjen.

Rekkeviddeinnstilling (følsomhet)

Med begrepet rekkevidde menes den omtrent sirkelformede diameteren på bakken som utgjør dekningsområdet når lampen monteres i 2,8 m høyde.

- Innstilling på maksimalt = maks. rekkevidde (3,5 m)
- Innstilling på minimalt = min. rekkevidde (1 m)

Tidsinnstilling

Tiden (belysningstid) kan stilles trinnløst inn fra ca. 5 sekunder til maks. 60 minutter. Hver registrerte bevegelse tenner lampen på nytt.

NB:

Hver gang enheten kobles ut, er en ny bevegelsesregistrering mulig først etter ca. 1 sekund. Deretter kan enheten tenne lys ved bevegelse igjen. Ved innstilling av dekningsområdet og for funksjonstest anbefales det å stille inn kortest mulig tid.

Skumringsinnstilling

Ønsket reaksjonsnivå (skumring) kan stilles trinnløst inn fra ca. 2 til 2000 lux.

☼ = dagslysmodus (uavhengig av lysstyrke)

☾ = skumringsmodus (ca. 2 lux)

Ved innstilling av dekningsområdet og for funksjonstesten i dagslys må stillskruen stå på ☼.

NO

Grunnlys

Lysstyrken for grunnlyset kan stilles trinnløst inn mellom 1 % og 50 %.
Varigheten for grunnlyset kan stilles trinnløst inn fra 10 minutter til 30 minutter eller for hele natten.

Hovedlys

Lysstyrken for hovedlyset kan stilles inn mellom 50 % og 100 %.

Gruppering

Du kan bruke enheten som enkeltlampe, eller koble flere lamper sammen i grupper via trådløs kommunikasjon.

Alle lamper som er tilordnet en gruppe, agerer iht. gruppeparametrene som er stilt inn i Steinel Connect-appen.

Rekkevidden kan stilles inn individuelt for alle gruppedeltakerne.

Fade Time

Med Fade Time kan du stille inn dimmekurven ved inn- og utkobling (1 s - 3 s).

Funksjon som tenner neste lampe

Funksjonen som tenner neste lampe (nabofunksjon») kan aktiveres eller deaktiveres via Steinel Connect-appen.

Da tilordnes nabogruppene til den aktive lampegruppen. Gruppen lytter til innkoblingssignaler fra den tilordnede nabogruppen og kobler inn hovedlyset eller grunnlyset, avhengig av innstillingene.

7. Vedlikehold og stell

Enheten er vedlikeholdsfri.



Elektrisk strøm kan utgjøre fare!

Kommer strømførende deler i kontakt med vann, kan dette føre til elektrisk sjokk, forbrenninger eller død.

- Enheten skal kun rengjøres når den er tørr.

Fare for materielle skader!

Bruk av feil rengjøringsmiddel kan skade enheten.

- Rengjør enheten med en lett fuktig klut uten rengjøringsmiddel.

Viktig: Funksjonsenheten kan ikke skiftes ut.

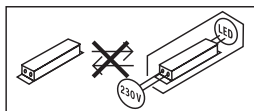

NO

8. Avfallsbehandling

Elektriske apparater, tilbehør og emballasje skal resirkuleres på en miljøvennlig måte.



Ikke kast elektriske apparater i husholdningsavfallet.

Gjelder kun EU-land:

I henhold til gjeldende europeiske retningslinjer for elektriske apparater og brukte elektriske apparater, og i samsvar med nasjonal lovgivning, skal elektriske apparater som ikke lenger kan benyttes, samles opp atskilt fra annet søppel og gjenvinnes på en miljøvennlig måte.

9. Samsvarserklæring

Herved erklærer STEINEL Vertrieb GmbH at det trådløse anlegget av type DL 150 SC og RS PRO DL 200 SC oppfyller kravene i direktiv 2014/53/EU. Du finner EU-samsvarserklæringen i sin helhet på følgende internettadresse: www.steinell.de

10. Produsentgaranti

Produsentgaranti STEINEL GmbH, Dieselstraße 80-84,
DE-33442 Herzebrock-Clarholz, Tyskland.

Som kjøper har du eventuelt lovfestede mangel eller garantirettigheter overfor selger. I den grad disse rettighetene finnes i ditt land, verken innskrenkes eller forkortes de på grunn av vår garantierklæring. Vi gir deg **fem års** garanti på at ditt sensorprodukt fra STEINEL Professional er uten mangler og fungerer som det skal. Vi garanterer at dette produktet ikke har material-, produksjons- eller konstruksjonsfeil. Vi garanterer at alle elektroniske deler og kabler fungerer, og at alle materialer og overflater er uten mangler.

Garantikrav:

Dersom du ønsker å reklamere på produktet, må du pakke det godt inn, frankere det og sende hele produktet i retur sammen med original kjøpskvittering som viser kjøpsdato og produktnavn. Produktet sendes til forhandler eller direkte til oss: Vilan AS – Olaf Helsets vei 5, 0694 Oslo, Norge. Vi anbefaler deg derfor å ta godt vare på kjøpskvitteringen til garantiperioden er utløpt. STEINEL tar ikke ansvar for transportkostnader eller risiko i sammenheng med retursendingen. Informasjon om hvordan du gjør garantikrav gjeldende finner du på hjemmesiden vår, www.vilan.no

Ta gjerne kontakt med oss om du har garantikrav eller spørsmål angående produktet ditt.

Du når oss på +47 22 72 50 00.

NO

11. Tekniske spesifikasjoner

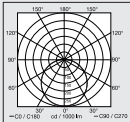
– Mål (Ø × D):	RS PRO DL 150 SC:	Ø174 x 73 mm
	RS PRO DL 200 SC:	Ø234 x 73 mm
– Nettilkobling:		220 - 240 V, 50/60 Hz
– Effektopptak (P_{on}):	RS PRO DL 150 SC (3000/4000/5700 K):	10,8 W
	RS PRO DL 200 SC (3000/4000/5700 K):	17,3 W
– Effektfaktor:	RS PRO DL 150 SC:	0,93
	RS PRO DL 200 SC:	0,96
– Inngangsstrøm:	RS PRO DL 150 SC:	50 mA
	RS PRO DL 200 SC:	76 mA
– Standby nettverk (P_{net}):		0,46 W
– Standby sensor (P_{sb}):		0,46 W
– Lysstrøm (360°):	RS PRO DL 150 SC (3000/4000/5700 K):	1109/1177/1137 lm
	RS PRO DL 200 SC (3000/4000/5700 K):	1996/2170/2088 lm
– Effektivitet:	RS PRO DL 150 SC (3000/4000/5700 K):	102,7/109,0/105,3 lm/W
	RS PRO DL 200 SC (3000/4000/5700 K):	115,4/125,4/120,7 lm/W
– Fargetemperatur:	3000/4000/5700 K (kan justeres)	
– Fargegjengivelsesindeks:		$R_a = 82$
– Middels levetid	L70B50 ved 25 °C: > 60 000 t	
– Fargekonsistens SDCM:		startverdi: 6
– Lysstyrkefordeling:		
– Dekningsvinkel:		360°
– Sendeeffekt ca.:		1 mW
– Rekkevidde:		maks. Ø 7 m
– Tidsinnstilling:		5 s - 60 min
– Skumringsinnstilling:		2 - 2000 lux
– Kapslingsgrad (IP)		IP20

- Kapslingsgrad (IP) side inn mot rommet: IP54
- Kapslingsklasse: II
- Omgivelsestemperatur: -20 til +40 °C
- Energieffektivitetsklasse: Dette produktet inneholder en lyskilde i energieffektivitetsklasse «E»

NO

12. Utbedring av feil

Enheden har ikke spenning.

- Sikringen ikke innkoblet eller defekt.
 - Koble inn sikringen.
 - Skift ut defekt sikring.
- Brudd på ledningen.
 - Kontroller ledningen med spenningstester.
- Kortslutning i nettleddingen.
 - Kontroller koblingene.
- en eventuell ledningsbryter er slått av
 - Slå på nettbryteren.

Enheden kobles ikke inn.

- Ikke korrekt valgt skumringsinnstilling.
 - Still inn skumringsinnstillingen på nytt.
- Ledningsbryter er AV.
 - Still inn ledningsbryteren.
- Sikringen ikke innkoblet eller defekt.
 - Koble inn sikringen.
 - Skift ut defekt sikring.
- Raske bevegelser undertrykkes for feilminimering, eller det er stilt inn et for lite eller ikke korrekt dekningsområde
 - Kontroller og juster dekningsområdet.
- Lyskilden er defekt.
 - Lyskilden kan ikke skiftes ut. Skift ut hele enheten.

Enheden kobles ikke ut.

- Permanente bevegelser i dekningsområdet.
 - Kontroller området.
 - Innskrenk eller forandre dekningsområdet ved behov.

Apparatet slår seg på når det ikke skal

- Skjult montering på en måte som ikke er egnet for pålitelig bevegelsesregistrering.
 - Utfør skjult montering korrekt.
- Det var bevegelser i området som observatøren ikke så (bevegelser bak vegg, et lite objekt beveget seg i umiddelbar nærhet av lampen etc.).
 - Kontroller området.
 - Innskrenk eller forandre dekningsområdet ved behov.

Περιεχόμενα

1.	Σχετικά με αυτό το έγγραφο	276
2.	Γενικές προφυλάξεις ασφαλείας	276
3.	Περιγραφή συσκευής	277
4.	Ηλεκτρική σύνδεση	282
5.	Συναρμολόγηση	283
6.	Λειτουργία.....	290
7.	Συντήρηση και Φροντίδα	293
8.	Διάθεση	294
9.	Δήλωση συμμόρφωσης	294
10.	Εγγύηση κατασκευαστή	295
11.	Τεχνικά δεδομένα	296
12.	Αποκατάσταση βλάβης	298

1. Σχετικά με αυτό το έγγραφο

Κατοχυρωμένη τεχνογνωσία. Ανατύπωση, ακόμα και αποσπασματικά, μόνο κατόπιν δικής μας έγκρισης.

Με επιφύλαξη τροποποιήσεων, οι οποίες εξυπηρετούν στην τεχνολογική πρόοδο.



Προειδοποίηση ενώπιον κινδύνων!



Προειδοποίηση ενώπιον κινδύνου λόγω ρεύματος!



Μην καλύπτετε το λαμπτήρα με μονωτικό υλικό!

2. Γενικές προφυλάξεις ασφαλείας



Κίνδυνος λόγω μη τήρησης των οδηγιών χρήσης!

Οι παρούσες οδηγίες περιέχουν σημαντικές πληροφορίες για τον ασφαλή χειρισμό της συσκευής. Επισημαίνεται ιδιαίτερα η προσοχή σε δυνητικούς κινδύνους. Η μη τήρηση μπορεί να προκαλέσει θάνατο ή σοβαρούς τραυματισμούς.

- Διαβάζετε προσεκτικά τις οδηγίες.
- Ακολουθείτε τις υποδείξεις ασφαλείας.
- Φυλάσσετε σε προσβάσιμο μέρος.
- Η χρήση ηλεκτρικού ρεύματος μπορεί να οδηγήσει σε επικίνδυνες καταστάσεις. Η επαφή ρευματοφόρων εξαρτημάτων μπορεί να προκαλέσει ηλεκτρικό σοκ, εγκαύματα ή και θάνατο.
- Η εργασία σε ηλεκτρική τάση πρέπει να εκτελείται από εξειδικευμένο προσωπικό.
- Πρέπει να τηρούνται οι συνήθεις προδιαγραφές εγκατάστασης και οι όροι σύνδεσης που ισχύουν στην εκάστοτε χώρα (π.χ. DE: VDE 0100, AT: ÖVE-ÖNORM E8001-1, CH: SEV 1000).
- Χρησιμοποιείτε μόνο γνήσια ανταλλακτικά.
- Η εξωτερική, εύκαμπτη καλωδίωση ή κορδόνι αυτού του λαμπτήρα δεν μπορεί να αντικατασταθεί.

- Εάν το καλώδιο υποστεί ζημιά, πρέπει να αχρηστευτεί το φωτιστικό.
- Καλώδιο 60227 IEC52; 2x0,75 mm².

3. Περιγραφή συσκευής

Χρήση σύμφωνα με τους κανονισμούς - DL 150/200 SC

- Αισθητήριος λαμπτήρας LED με ενεργό ανιχνευτή κινήσεων.
- Ενδοτοιχία εγκατάσταση.
- Μόνο για εσωτερικές χρήσεις.

Αρχή λειτουργίας DL 150/200 SC

- Ο υπέρυθρος ανιχνευτής κινήσεων HF-/Radar εκπέμπει ηλεκτρομαγνητικά κύματα υψηλής συχνότητας (5,8 GHz) και αντανακλά την ηχώ από αντικείμενα.
- Η ηχώ σωμάτων που τροποποιείται λόγω κίνησης μετατρέπεται ηλεκτρονικά και ενεργοποιεί αυτόματα τον λαμπτήρα.
- Η ανίχνευση κίνησης είναι επίσης δυνατή μέσα από λεπτούς τοίχους, πόρτες και υαλοπίνακες.
- Δυνατότητα ανίχνευσης κίνησης ακόμα και μικρών κινήσεων.
- Λάθος ενεργοποιήσεις λόγω πηγών θερμότητας και διακυμάνσεων θερμοκρασίας.
- Το εύρος ανίχνευσης του αισθητήρα περιορίζεται με ακρίβεια μέσω της ρύθμισης εμβέλειας μέσω διεπαφής διαδικτύου και της εφαρμογής.

Υπόδειξη:

Η ισχύς υψηλής συχνότητας του αισθητήρα υψηλών συχνοτήτων HF ανέρχεται περ. σε 1 mW – αυτό είναι μόνο ένα 1000στό της ισχύος εκπομπής ενός κινητού τηλεφώνου ή μιας συσκευής μικροκυμάτων.

Περιεχόμενο συσκευασίας

3.1

1x

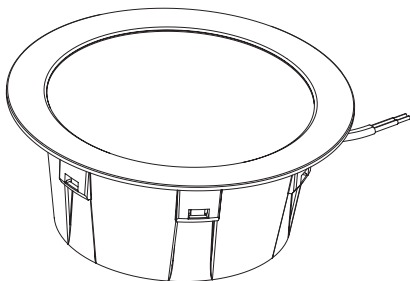

1x

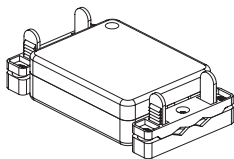

3x



3x



- 1 λαμπτήρας LED
- 1 κουτί σύνδεσης
- 3 ελατήρια εγκατάστασης
- 3 ακροδέκτες σύνδεσης
- 1 φυλλάδιο δεδομένων ασφάλειας (A)
- 1 οδηγός γρήγορης εκκίνησης (B)

Διαστάσεις προϊόντος

3.2

RS PRO DL 150 SC

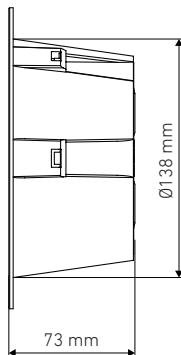
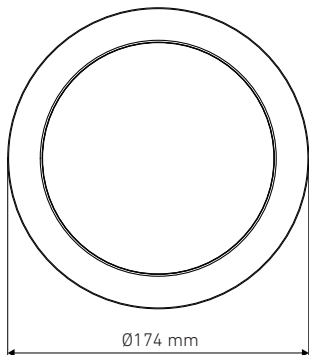

RS PRO DL 200 SC

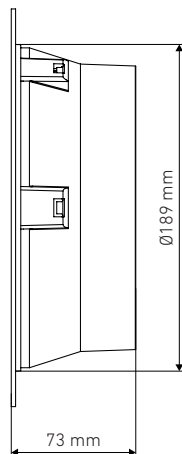
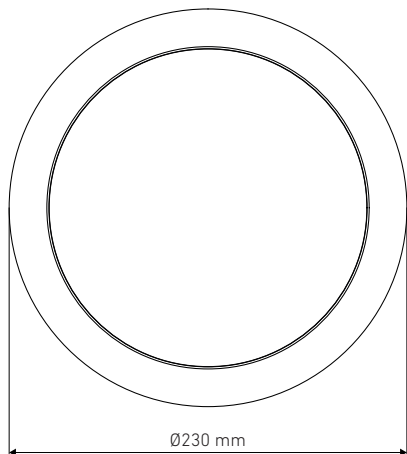

GR

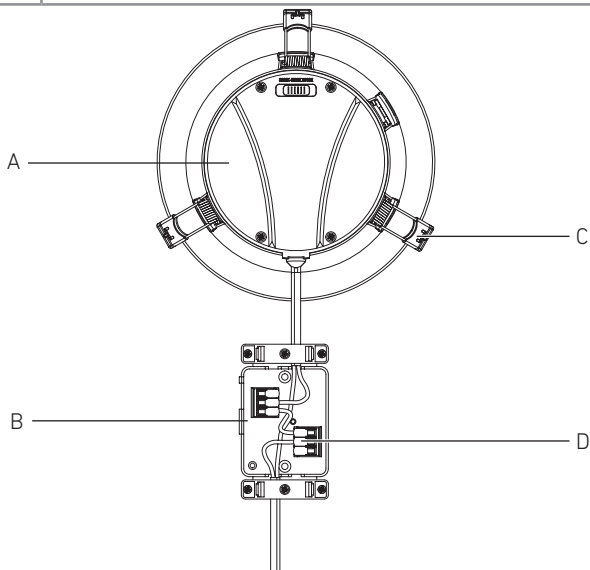

- A... λαμπτήρας
- B... Κιβώτιο σύνδεσης
- C... Ελατήρια εγκατάστασης
- D... Ακροδέκτες σύνδεσης

Διάγραμμα διάχυσης φωτός

3.4

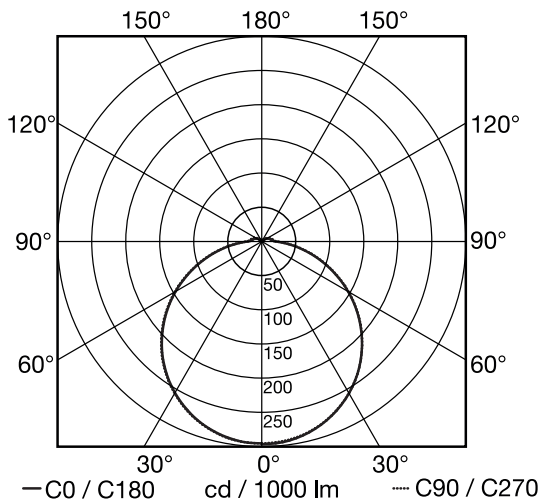

GR

4. Ηλεκτρική σύνδεση

Διάγραμμα συνδεσμολογίας

4.1

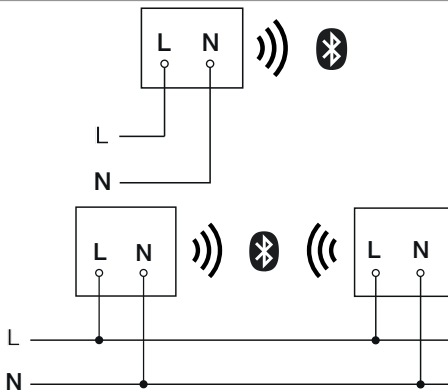

Ο αγωγός τροφοδοσίας αποτελείται από καλώδιο 2 συρμάτων:

L = Φάση (συνήθως μαύρο, καφέ ή γκρι)

N = Ουδέτερος αγωγός (συνήθως μπλε)

Ο λαμπτήρας μπορεί επίσης να συνδεθεί μετά από διακόπτη δικτύου στο ηλεκτρικό δίκτυο, όταν διασφαλίζεται το γεγονός ότι ο διακόπτης δικτύου παραμένει σταθερά ενεργοποιημένος.

Το φωτιστικό μέσο αυτού του λαμπτήρα δεν μπορεί να αντικατασταθεί. Σε περίπτωση που πρέπει να αντικατασταθεί το φωτιστικό μέσο (π.χ. με τη λήξη διάρκειας ζωής του), πρέπει να αντικατασταθεί ολόκληρος ο λαμπτήρας.

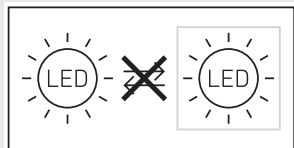

5. Συναρμολόγηση



Κίνδυνος λόγω ηλεκτρικού ρεύματος!

Η επαφή ρευματοφόρων εξαρτημάτων μπορεί να προκαλέσει ηλεκτρικό σοκ, εγκαύματα ή και θάνατο

- Απενεργοποιείτε το ηλεκτρικό ρεύμα και διακόπτετε την τροφοδοσία τάσης.
- Ελέγχετε με δοκιμαστικό τάσης αν έχει διακοπεί η τροφοδοσία τάσης.
- Βεβαιωθείτε ότι η τροφοδοσία τάσης παραμένει διακεκομμένη.

Κίνδυνος υλικών ζημιών!

Η αντιστροφή των αγωγών σύνδεσης μπορεί να προκαλέσει βραχυκύκλωμα.

- Προσδιορίστε τους αγωγούς σύνδεσης.
- Συνδέστε σωστά τους αγωγούς σύνδεσης.

Προετοιμασία εγκατάστασης

- Ελέγχετε όλα τα εξαρτήματα για τυχόν ζημιές. Σε περίπτωση βλαβών δεν επιτρέπεται η λειτουργία του προϊόντος.
- Επιλέγεται κατάλληλο σημείο εγκατάστασης.
 - Λαμβάνετε υπόψη την εμβέλεια.
 - Λαμβάνετε υπόψη την ανίχνευση κίνησης.
 - Χωρίς κραδασμούς.
 - Εύρος ανίχνευσης απαλλαγμένο από εμπόδια.
 - Όχι σε περιοχές που παρουσιάζουν κίνδυνο έκρηξης.
 - Όχι επάνω σε εύφλεκτες επιφάνειες.
 - Μην κοιτάζετε στην πηγή φωτός από κοντινή απόσταση (< 30 cm).
 - Τοποθετείτε με απόσταση τουλάχιστον 50 cm από άλλους λαμπτήρες LED.
 - Μην καλύπτετε το λαμπτήρα με μονωτικό υλικό!

GR

Εμβέλεια, ενδοτοίχια εγκατάσταση

5.1

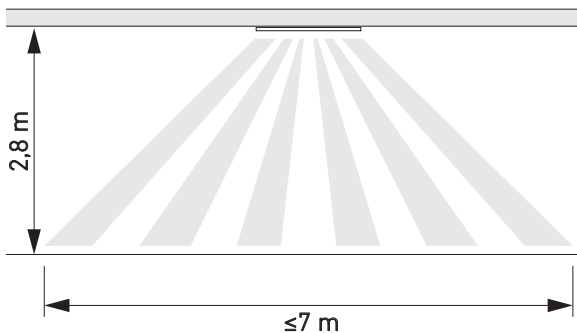

Ανίχνευση κινήσεων πλαγίως ως προς την κατεύθυνση κίνησης -
Ενδοτοίχια εγκατάσταση

5.2

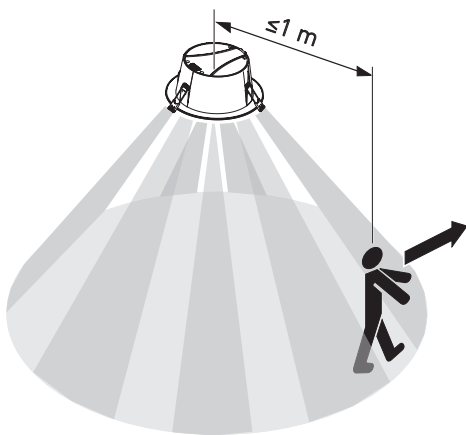

5.3



GR

Βήματα εγκατάστασης

5.4

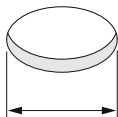
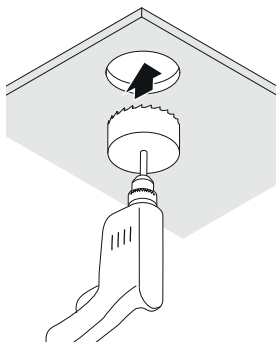

DL 150: \varnothing 140-155 mm
DL 200: \varnothing 190-210 mm

- Ελέγχετε ότι η τροφοδοσία τάσης είναι απενεργοποιημένη.
- Ανοίξτε τρύπα.

5.5

Spring clips usage:

Ceiling thickness more than 10 mm
2 spring clips

Ceiling thickness up to 10 mm
3 spring clips

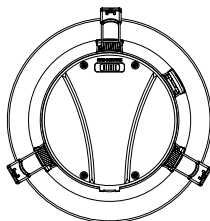
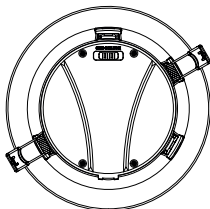

- Αποφασίστε σχετικά με την ποσότητα των ελατηρίων τοποθέτησης.

Προσοχή: Δεν είναι εφικτή η απομάκρυνση των ελατηρίων εγκατάστασης μετά τη συναρμολόγηση.

5.6

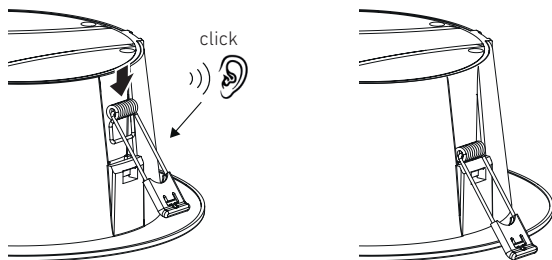

- Σπρώξτε τα ελατήρια εγκατάστασης στη σωστή θέση.

5.7

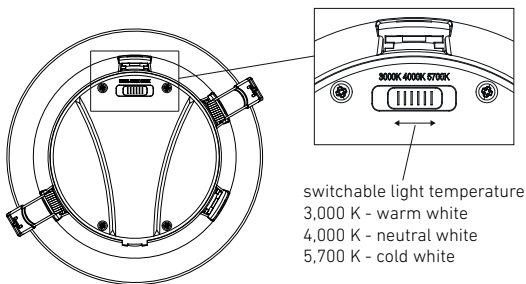

- Μετακινήστε το διακόπτη στη θέση με την ανάλογη θερμοκρασία χρώματος.

GR

5.8

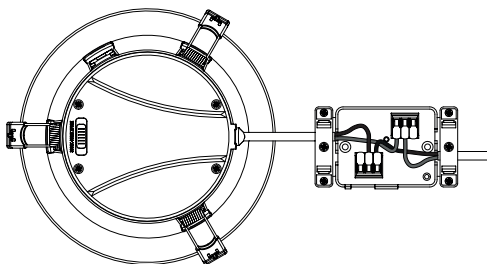

- Συνδέετε τον αγωγό ρεύματος σύμφωνα με το σχέδιο συνδεσμολογίας.
→ "4. Ηλεκτρική σύνδεση"

5.9

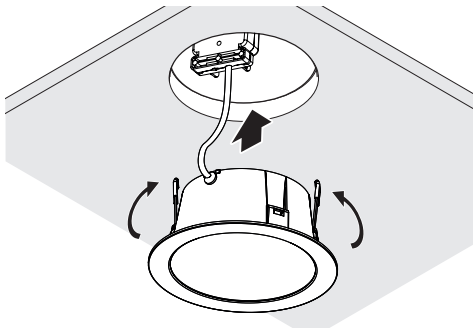

- Κάνετε εγκατάσταση λαμπτήρα στην οροφή

Είδος προστασίας

5.10

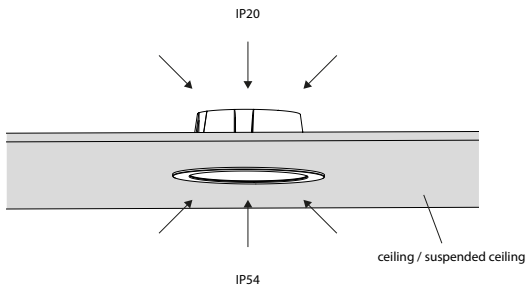

IP20 - Πλευρά εντός της οροφής

IP54 - Πλευρά εντός του χώρου

GR



Μην καλύπτετε το λαμπτήρα με μονωτικό υλικό!

5.11

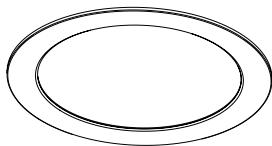

- Ενεργοποιείτε τροφοδοσία ρεύματος
 - Πραγματοποιείτε ρυθμίσεις μέσω εφαρμογής (App)
- "6. Λειτουργία"

6. Λειτουργία

Η ρύθμιση των λειτουργιών πραγματοποιείται μέσω της εφαρμογής Steinel Connect App.

Εφαρμογή Steinel Connect

Για τη ρύθμιση του λαμπτήρα με Smartphone ή Tablet, πρέπει να κατεβάσετε το STEINEL Connect App από το δικό σας AppStore. Απαιτείται ένα smartphone ή Tablet με δυνατότητα Bluetooth.

Android



iOS



Λειτουργίες που είναι ρυθμισμένες μέσω εφαρμογής Steinel Connect:

- Ρύθμιση χρόνου.
- Ρύθμιση εμβέλειας.
- Ρύθμιση ευαισθησίας.
- Λειτουργία βασικού φωτισμού.
- Κεντρικό φως / Στάθμη βασικού φωτός ρυθμίσιμα.
- Διευρυμένη ρύθμιση εμβέλειας.
- Ομαδική δικτύωση.
- Ρύθμιση ευαισθησίας μέσω Teach-In.

Υπόδειξη:

Πρέπει να διατηρείται ελάχιστη απόσταση 3 m από το WLAN-Router και τα Access Point, προς αποφυγή ελαττωματικών λειτουργιών.

Ρυθμίσεις εργοστασίου (κατάσταση παράδοσης)

Εμβέλεια:	μέγ.
Ρύθμιση χρόνου κεντρικό φως:	10 δευτ.
Ρύθμιση χρόνου βασικό φως:	1 λεπτό.
Ρύθμιση ευαισθησίας:	2.000 Lux
Βασικό φως επίπεδο ρεοστατικής ρύθμισης:	50 %

Start-Up/διακοπή τάσης

Σε περίπτωση αποσύνδεσης τάσης δικτύου, αποθηκεύονται οι ρυθμίσεις και η επίκαιρη κατάσταση λειτουργίας των λαμπτήρων LED. Όταν η τάση δικτύου συνδεθεί εκ νέου, οι εν λόγω παράμετροι επαναφέρονται.

Ρύθμιση εμβέλειας (ευαισθησία)

Με τον όρο εμβέλεια εννοείται η περίπου κυκλική διάμετρος στο δάπεδο, η οποία προκύπτει ως όριο ανίχνευσης κατά την εγκατάσταση σε ύψος 2,8 m.

- Ρύθμιση σε μέγιστο = μέγ. εμβέλεια (3,5 m)
- Ρύθμιση σε ελάχιστο = ελάχ. εμβέλεια (1 m)

Ρύθμιση χρόνου

Ο χρόνος (καθυστέρηση απενεργοποίησης) μπορεί να ρυθμιστεί αδιαβάθμητα από περίπου 5 δευτ. έως το ανώτερο 60 λεπτά. Κάθε ανιχνευμένη κίνηση ενεργοποιεί εκ νέου το λαμπτήρα.

Υπόδειξη:

Μετά από κάθε απενεργοποίηση της συσκευής, για περ. 1 δευτερόλεπτο δεν είναι δυνατή η εκ νέου ανίχνευση κίνησης. Τέλος, η συσκευή μπορεί να ανιχνεύσει κίνηση εκ νέου.

Κατά τη ρύθμιση των ορίων κάλυψης και για το τεστ λειτουργίας προτείνεται η ρύθμιση του βραχύτερου χρόνου.

Ρύθμιση ευαισθησίας

Η φωτεινότητα απόκρισης (λυκόφως) μπορεί να ρυθμιστεί αδιαβάθμητα από περ. 2 έως 2000 Lux.

☀ = Λειτουργία φωτός ημέρας (ανεξάρτητα από φωτεινότητα)

☾ = Λειτουργία λυκόφωτος (περ. 2 Lux)

Κατά τη ρύθμιση των ορίων ανίχνευσης και για το τεστ λειτουργίας σε φως ημέρας πρέπει ο ρυθμιστής να είναι σε θέση ☀.

Βασικό φως

Η φωτεινότητα του βασικού φωτός μπορεί να ρυθμιστεί αδιαβάθμητα μεταξύ 1% και 50%.

Η διάρκεια του βασικού φωτός μπορεί να ρυθμιστεί αδιαβάθμητα μεταξύ 10 λεπτών και 30 λεπτών ή για όλη τη νύχτα.

Κεντρικό φως

Η φωτεινότητα του βασικού φωτός μπορεί να ρυθμιστεί μεταξύ 50% και 100%.

Ομαδοποίηση

Υπάρχει η δυνατότητα λειτουργίας της συσκευής ως μεμονωμένου λαμπτήρα ή της σύνδεσης πολλαπλών λαμπτήρων μέσω ασύρματης επικοινωνίας σε ομάδες.

Όλοι οι λαμπτήρες που ανήκουν σε μία ομάδα, αντιδρούν σύμφωνα με τις παραμέτρους ομάδας που έχουν ρυθμιστεί στην εφαρμογή Steinel Connect App.

Η εμβέλεια μπορεί να ρυθμιστεί εξατομικευμένα για όλα τα μέλη της ομάδας.

Fade Time

Με τη λειτουργία Fade Time μπορεί να ρυθμιστεί η καμπύλη ρεοστατικής ρύθμισης κατά την ενεργοποίηση και την απενεργοποίηση (1 δευτ. - 3 δευτ.).

Λειτουργία εγγύτητας

Η λειτουργία εγγύτητας μπορεί να ενεργοποιηθεί ή να απενεργοποιηθεί μέσω Steinel Connect App.

Έτσι κατατάσσονται οι ομάδες εγγύτητας της ενεργούς ομάδας λαμπτήρων. Η ομάδα υπακούει σε σημάδια ενεργοποίησης της καταταγμένης ομάδας εγγύτητας και μεταβαίνει ανάλογα με τις ρυθμίσεις σε κύριο φως ή σε βασικό φως.

7. Συντήρηση και Φροντίδα

Η συσκευή δεν χρειάζεται συντήρηση.



Κίνδυνος λόγω ηλεκτρικού ρεύματος!

Η επαφή του νερού με ρευματοφόρα εξαρτήματα μπορεί να προκαλέσει ηλεκτρικό σοκ, εγκαύματα ή και θάνατο.

- Καθαρίστε τη συσκευή σε στεγνή κατάσταση.

Κίνδυνος υλικών ζημιών!

Η χρήση λανθασμένου απορρυπαντικού μπορεί να προκαλέσει ζημιά στη συσκευή.

- Καθαρίστε τη συσκευή με ένα ελαφρά νοτισμένο πανί χωρίς απορρυπαντικό.

Σημαντικό: Η συσκευή λειτουργίας δεν μπορεί να αντικατασταθεί.

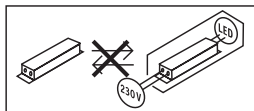

GR

8. Διάθεση

Οι ηλεκτρικές συσκευές, τα εξαρτήματα και οι συσκευασίες πρέπει να ανακυκλώνονται με τρόπο φιλικό προς το περιβάλλον.



Δεν επιτρέπεται να πετάτε ηλεκτρικές συσκευές στα οικιακά απορρίμματα!

Μόνο για χώρες ΕΕ:

Σύμφωνα με την ισχύουσα Ευρωπαϊκή Οδηγία σχετικά με άχρηστες ηλεκτρικές και ηλεκτρονικές συσκευές και την εφαρμογή της σε εθνικό δίκαιο πρέπει οι άχρηστες πλέον ηλεκτρικές συσκευές να αποσύρονται ξεχωριστά και να οδηγούνται σε ανακύκλωση φιλική προς το περιβάλλον.

9. Δήλωση συμμόρφωσης

Η εταιρεία STEINEL Vertrieb GmbH δηλώνει ότι ο τύπος εγκατάστασης ραδιοεπικοινωνίας RS PRO DL 150 SC και RS PRO DL 200 SC ανταποκρίνεται στην Οδηγία 2014/53/ΕΕ.

Το πλήρες κείμενο της Δήλωσης Συμμόρφωσης της ΕΕ είναι διαθέσιμο στην ακόλουθη διεύθυνση Διαδικτύου: www.steinel.de

10. Εγγύηση κατασκευαστή

Εγγύηση κατασκευαστή STEINEL GmbH, Dieselstraße 80-84,
DE-33442 Herzebrock-Clarholz, Γερμανία.

Ως αγοραστής μπορείτε να κάνετε χρήση των νόμιμων εγγυητικών δικαιωμάτων έναντι του πωλητή. Εφόσον τα δικαιώματα αυτά ισχύουν στη χώρα σας, δεν συντέμνονται ούτε περιορίζονται από τη δική μας δήλωση εγγύησης. Σας παρέχουμε **5 έτη** εγγύηση για την άψογη κατασκευή και την κανονική λειτουργία του προϊόντος STEINEL Professional-Sensorik. Παρέχουμε την εγγύηση ότι αυτό το προϊόν δεν παρουσιάζει ελαττώματα υλικού, κατασκευής ή σχεδίασης. Παρέχουμε εγγύηση λειτουργικής ικανότητας όλων των ηλεκτρονικών δομοστοιχείων και καλωδίων, όπως επίσης έλλειψης σφαλμάτων όλων των χρησιμοποιηθέντων υλικών και των επιφανειών αυτών.

Προβολή αξιώσεων:

Εάν θέλετε να διατυπώσετε παράπονα σχετικά με το προϊόν που αγοράσατε, παρακαλούμε όπως το αποστείλετε σε πλήρη κατάσταση και ατελώς μαζί με την αυθεντική απόδειξη αγοράς, η οποία πρέπει να αναφέρει την ημερομηνία αγοράς και την ονομασία του προϊόντος, στον αντιπρόσωπό σας ή στην εταιρεία μας ANTIΠΡΟΣΩΠΟΙ-ΕΙΣΑΓΩΓΕΙΣ ΓΙΑ ΤΗΝ ΕΛΛΑΔΑ Π.Λυγκωνης & Υιοι οε / Αριστοφάνους 8 Αθήνα 10554. Σας συνιστούμε λοιπόν όπως διαφυλάξετε προσεκτικά την απόδειξη αγοράς έως την παρέλευση της διάρκειας εγγύησης. Για τα έξοδα και τους κινδύνους μεταφοράς στα πλαίσια επιστροφής του προϊόντος η STEINEL δεν αναλαμβάνει καμία ευθύνη.

Για πληροφορίες σχετικά με την προβολή αξίωσης σε περίπτωση εγγύησης απευθυνθείτε στη διαδικτυακή πύλη www.steinel-professional.de/garantie

Εάν νομίζετε ότι πρόκειται για περίπτωση εγγύησης ή εάν έχετε οποιαδήποτε απορία σχετικά με το προϊόν σας, μπορείτε να μας τηλεφωνήσετε ανά πάσα στιγμή στη γραμμή ΤΗΛΕΦΩΝΑ ΥΠΟΣΤΗΡΙΞΗΣ & ΣΕΡΒΙΣ ΓΙΑ, ΤΗΝ ΕΛΛΑΔΑ / 2103212021 / 2103218558 / Φαξ: 2103218630.

GR

11. Τεχνικά δεδομένα

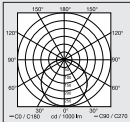
- Διαστάσεις ($\emptyset \times D$): RS PRO DL 150 SC: $\emptyset 174 \times 73$ mm
RS PRO DL 200 SC: $\emptyset 234 \times 73$ mm
 - Σύνδεση δικτύου: 220 - 240 V, 50/60 Hz
 - Ισχύς εισόδου (P_{on}):
RS PRO DL 150 SC (3000/4000/5700 K): 10,8 W
RS PRO DL 200 SC (3000/4000/5700 K): 17,3 W
 - Συντελεστής ισχύος: RS PRO DL 150 SC: 0,93
RS PRO DL 200 SC: 0,96
 - Ρεύμα εισόδου: RS PRO DL 150 SC: 50 mA
RS PRO DL 200 SC: 76 mA
 - Αναμονή δίκτυο (P_{net}): 0,46 W
 - Αναμονή αισθητήρας (P_{sb}): 0,46 W
 - Φωτεινή ροή (360°):
RS PRO DL 150 SC (3000/4000/5700 K): 1109/1177/1137 lm
RS PRO DL 200 SC (3000/4000/5700 K): 1996/2170/2088 lm
 - Αποδοτικότητα:
RS PRO DL 150 SC (3000/4000/5700 K): 102,7/109,0/105,3 lm/W
RS PRO DL 200 SC (3000/4000/5700 K): 115,4/125,4/120,7 lm/W
 - Θερμοκρασία χρώματος: 3000/4000/5700 K (ρυθμίσιμη)
 - Δείκτης χρωματικής απόδοσης: $R_a = 82$
 - Μέση διάρκεια ζωής μέτρησης: L70B50 bei 25 °C: > 60 000 h
 - Χρωματική συνέπεια SDCM: Εισαγόμενη τιμή: 6
 - Κατανομή φωτεινής έντασης:
- 
- Γωνία ανίχνευσης: 360°
 - Ισχύς εκπομπής περ.: 1 mW
 - Εμβέλεια: μέγ. \emptyset 7 m
 - Ρύθμιση χρόνου: 5 δευτ. - 60 λεπτά
 - Ρύθμιση ευαισθησίας: 2 - 2000 Lux
 - Είδος προστασίας (IP) IP20

- Είδος προστασίας (IP) Πλευρά εντός του χώρου: IP54
- Κλάση προστασίας: II
- Θερμοκρασία περιβάλλοντος: -20 έως +40°C
- Ενεργειακή απόδοση: Το παρόν προϊόν περιέχει πηγή φωτός της τάξης ενεργειακής απόδοσης «E».

12. Αποκατάσταση βλάβης

Συσκευή χωρίς τάση

- Ασφάλεια μη ενεργοποιημένη ή ελαττωματική.
 - Ενεργοποιήστε την ασφάλεια.
 - Αντικαταστήστε την ελαττωματική ασφάλεια.
- Διακόπηκε το κύκλωμα.
 - Ελέγξτε το κύκλωμα με δοκιμαστικό τάσης.
- Βραχυκύκλωμα στο δίκτυο τροφοδοσίας.
 - Ελέγξτε τις συνδέσεις.
- Ενδεχόμενος διακόπτης δικτύου ΕΚΤΟΣ
 - Ενεργοποιήστε τον διακόπτη δικτύου.

Η συσκευή δεν ενεργοποιείται.

- Λανθασμένη επιλογή ρύθμισης ορίου ευαισθησίας.
 - Ρυθμίστε εκ νέου τη ρύθμιση ευαισθησίας.
- Διακόπτης δικτύου ΕΚΤΟΣ.
 - Ρυθμίστε τον διακόπτη δικτύου.
- Ασφάλεια μη ενεργοποιημένη ή ελαττωματική.
 - Ενεργοποιήστε την ασφάλεια.
 - Αντικαταστήστε την ελαττωματική ασφάλεια.
- Οι γρήγορες κινήσεις καταπιέζονται για μείωση παρασίτων ή έγινε πολύ μικρή ή εσφαλμένη ρύθμιση ορίων ανίχνευσης
 - Ελέγχετε και ρυθμίζετε το εύρος ανίχνευσης.
- Πηγή φωτός ελαττωματική.
 - Η πηγή φωτός δεν μπορεί να αλλαχθεί. Αντικαταστήστε πλήρως τη συσκευή.

Η συσκευή δεν απενεργοποιείται.

- Συνεχής κίνηση στην περιοχή ανίχνευσης.
 - Ελέγχετε τα όρια ανίχνευσης.
 - Εάν είναι απαραίτητο, περιορίστε ή αλλάξτε το εύρος ανίχνευσης.

Η συσκευή ενεργοποιείται ανεπιθύμητα.

- Ενδοτοίχια εγκατάσταση με τρόπο που δεν είναι κατάλληλος για αξιόπιστη ανίχνευση κίνησης.
 - Κάνετε σωστή ενδοτοίχια εγκατάσταση.
- Υπήρξε κίνηση, αλλά δεν έγινε αντιληπτή από τον παρατηρητή (κίνηση πίσω από τοίχο, κίνηση μικρού αντικειμένου στο άμεσο περιβάλλον του λαμπτήρα κ.λπ.).
 - Ελέγχετε τα όρια ανίχνευσης.
 - Εάν είναι απαραίτητο, περιορίστε ή αλλάξτε το εύρος ανίχνευσης.

İçerik

1.	Bu doküman hakkında	300
2.	Genel güvenlik uyarıları	300
3.	Cihaz açıklaması.....	301
4.	Elektrik bağlantısı	306
5.	Montaj	307
6.	Fonksiyon	314
7.	Bakım ve koruma.....	317
8.	Tasfiye	318
9.	Uygunluk beyanı	318
10.	Üretici garantisi	319
11.	Teknik özellikler	320
12.	Sorun giderme	322

1. Bu doküman hakkında

Telif hakları korunmaktadır. Kısmen de olsa basılması, ancak onayımız alınarak mümkündür.

Teknik gelişmelere hizmet eden değişiklikler yapma hakkı saklıdır.



Tehlikelere karşı uyarı!



Elektrikten kaynaklanan tehlikelere karşı uyarı!



Lambayı yalıtım malzemesi ile örtmeyin!

2. Genel güvenlik uyarıları



Kullanım kılavuzunun dikkate alınmaması nedeniyle tehlike!

Bu kılavuzda, cihazın emniyetli kullanımı için önemli bilgiler yer almaktadır. Olası tehlikeler özellikle vurgulanmıştır. Dikkate alınmaması halinde, ölüm veya ağır yaralanmalar meydana gelebilir.

- Kılavuzu dikkatli okuyun.
- Güvenlik uyarılarına riayet edin.
- Erişilebilir şekilde saklayın.
- Elektrik akımıyla yapılan çalışmalar, tehlikeli durumlara yol açabilir. Elektrik ileten parçalara dokunmak, elektrik çarpmasına, yanıklara veya ölüme yol açabilir.
- Şebeke gerilimindeki çalışma, yalnızca uzman teknik personel tarafından yapılabilir.
- Ülkeye özgü kurulum yönergeleri ve bağlantı koşulları dikkate alınmalıdır (örn. DE: VDE 0100, AT: ÖVE-ÖNORM E8001-1, CH: SEV 1000).
- Sadece orijinal yedek parçalar kullanın.
- Bu lambanın dışta kalan, esnek kablosu veya kordonu değiştirilemez.
- Kablo hasar görmüşse, lamba imha edilmelidir.
- Kablo 60227 IEC52; 2x0,75 mm².

3. Cihaz açıklaması

Amacına uygun kullanım - DL 150/200 SC

- Aktif hareket dedektörlü, sensörlü LED lamba.
- Sıva altı montaj.
- Sadece iç mekanda kullanım için.

DL 150/200 SC Fonksiyon prensibi

- YF/radarlı hareket dedektörü, yüksek frekanslı elektromanyetik dalgalar (5,8 GHz) yayar ve nesnelere yansıyan yankıyı algılar.
- Bedenlerin hareketle değişen yankısı, elektronik forma dönüştürülür ve lambayı otomatik olarak çalıştırır.
- İnce duvarlar, kapılar ve cam bölmelerin ardından hareket algılama da mümkündür.
- En küçük hareketlerde bile hareket algılama mümkündür.
- Isı kaynakları ve sıcaklık dalgalanmaları nedeniyle hatalı anahtarlama olmaz.
- Sensörün algılama alanı, web arabirimi ve uygulama üzerinden menzil ayarlanarak hassas bir şekilde sınırlandırılabilir.

Not:

YF sensörünün yüksek frekans gücü yak. 1 mW'tır – bu da, bir cep telefonunun veya bir mikrodalga fırının verici gücünün sadece 1000'de biridir.

Teslimat kapsamı

3.1

1x

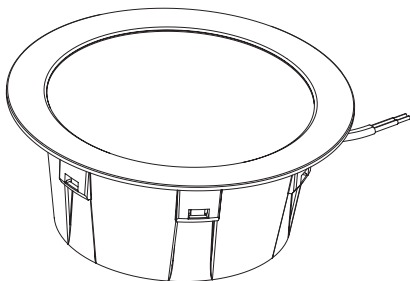

1x

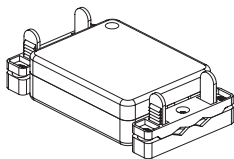

3x



3x



- 1 LED lamba
- 1 Bağlantı prizi
- 3 Montaj yayı
- 3 Bağlantı terminali
- 1 Güvenlik Bilgi Formu (A)
- 1 Hızlı Başlatma Kılavuzu (B)

Ürünün boyutları

3.2

RS PRO DL 150 SC

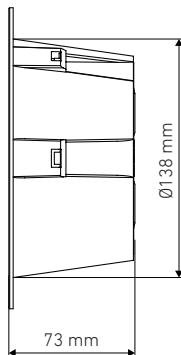
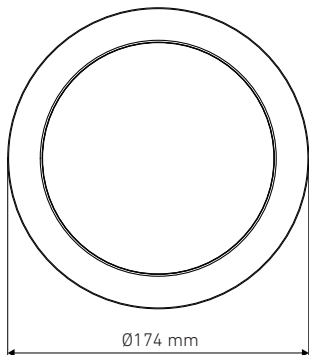

RS PRO DL 200 SC

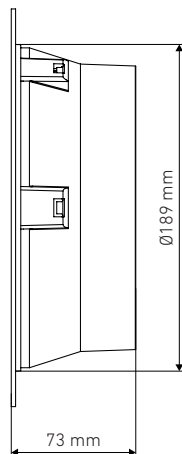
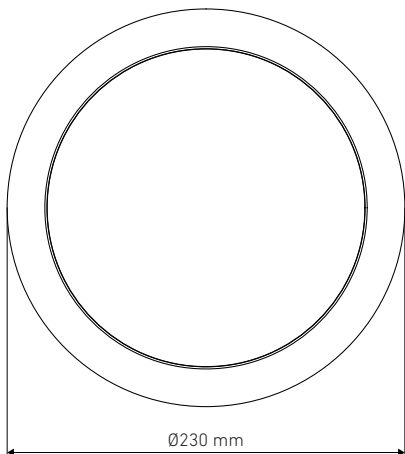

TR

Cihazın genel görünümü

3.3

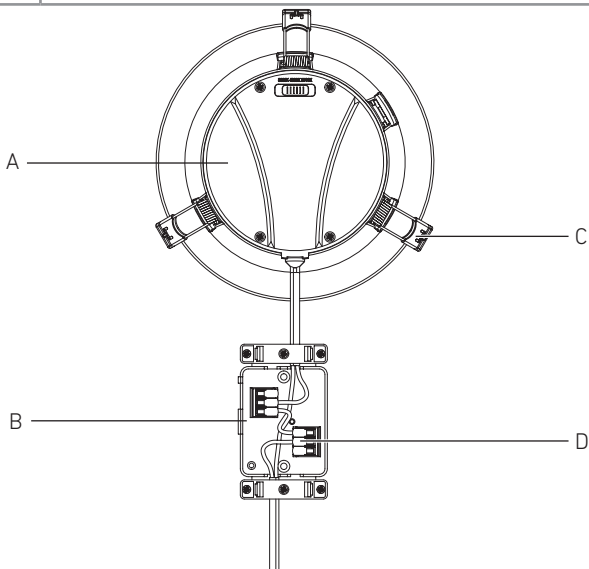

- A... Lamba
B... Bağlantı kutusu
C... Montaj yayları
D... Bağlantı terminalleri

Işık dağılım eğrisi

3.4

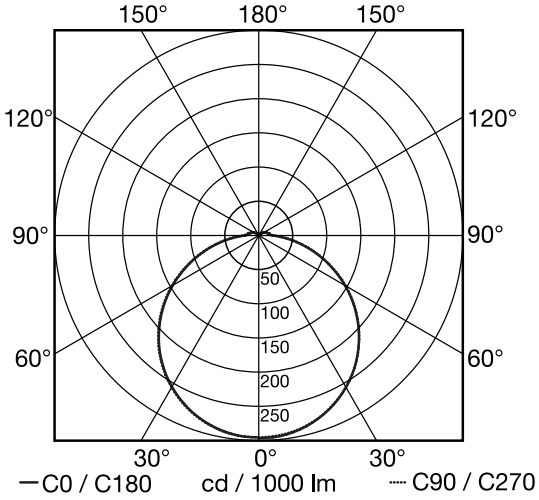

TR

4. Elektrik bağlantısı

Devre şeması

4.1

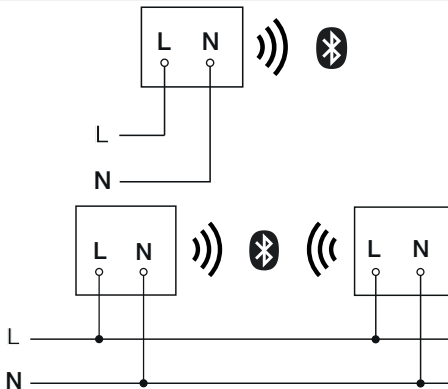

Elektrik kablosu, 2 iletkenli bir kablodur:

L = Faz (genellikle siyah, kahverengi veya gri)

N = Nötr hattı (genellikle mavi)

Şebeke anahtarının her zaman açık olduğundan emin olunması halinde, lamba elektrik şebekesine bir şebeke anahtarından sonra da bağlanabilir.

Bu lambanın ampulü değiştirilemez. Ampulün değiştirilmesi gerektiğinde (örn. çalışma ömrü sona erdiğinde), komple lambanın yenilenmesi gerekir.

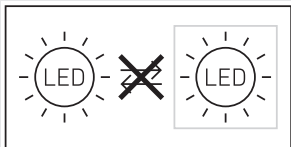

5. Montaj



Elektrik akımı nedeniyle tehlike!

Elektrik ileten parçalara dokunmak, elektrik çarpmasına, yanıklara veya ölüme yol açabilir

- Elektriği kapatın ve elektrik beslemesini kesin.
- Elektriğin kesik olduğunu, kontrol kalemi ile kontrol edin.
- Elektrik beslemesinin kesik kalacağından emin olun.

Maddi hasar tehlikesi!

Bağlantı tesisatlarının karıştırılması, kısa devreye yol açabilir.

- Bağlantı tesisatlarını tanımlayın.
- Bağlantı tesisatlarını doğru bağlayın.

Montaj hazırlığı

- Bütün yapı parçalarında hasar kontrolü yapın. Hasarlar olduğunda, ürünü işleme almayın.
- Uygun montaj yerini seçin.
 - Erişim menziline göz önüne alarak.
 - Hareketlerin algılanmasını göz önüne alarak.
 - Titreşimsiz.
 - Kapsama alanında engeller yok.
 - Patlama tehlikesi olmayan bölgelerde.
 - Kolay tutuşmayan yüzeylerin üzerinde.
 - Işık kaynağının içine kısa mesafeden (< 30 cm) bakmayın.
 - Diğer LED lambalardan en az 50 cm uzakta bulundurun.
 - Lambayı yalıtım malzemesi ile örtmeyin!

Menzil, Sıva altı montaj

5.1

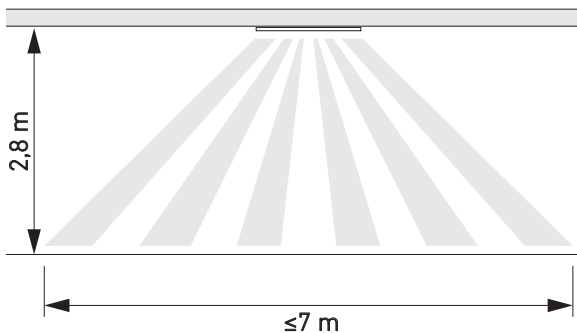

Hareket yönünün yan tarafında hareket algılama - Sıva altı montaj

5.2

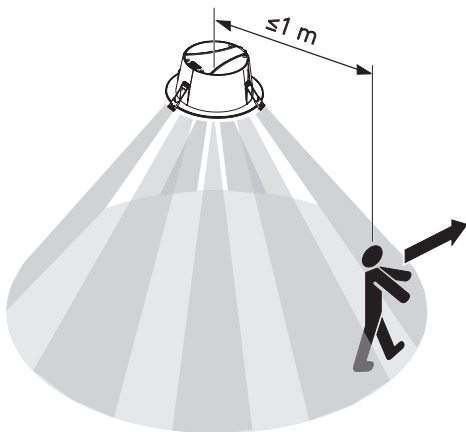

5.3



TR

Montaj adımları

5.4

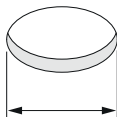
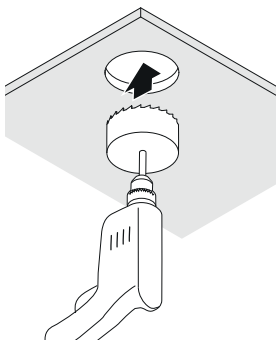

DL 150: \varnothing 140-155 mm
DL 200: \varnothing 190-210 mm

- Elektrik beslemesinin kapatıldığını kontrol edin.
- Deliği delin.

5.5

Spring clips usage:

Ceiling thickness more than 10 mm
2 spring clips

Ceiling thickness up to 10 mm
3 spring clips

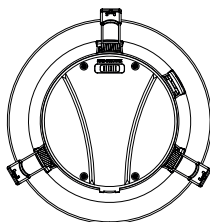
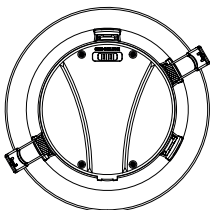

- Kaç tane montaj yayı kullanılacağını belirleyin.

Uyarı: Montaj tamamlandıktan sonra montaj yaylarını tekrar çıkarmak mümkün değildir.

5.6

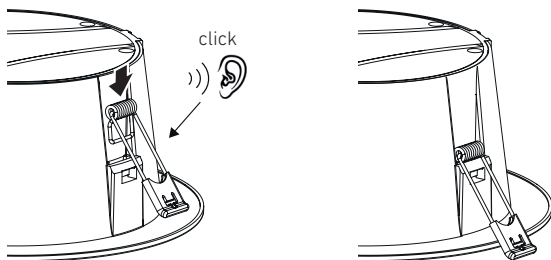

- Montaj yaylarını doğru konuma kaydırın.

5.7

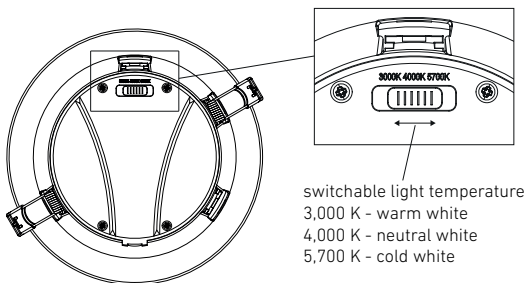

- Anahtarı uygun renk sıcaklığı konumuna getirin.

5.8

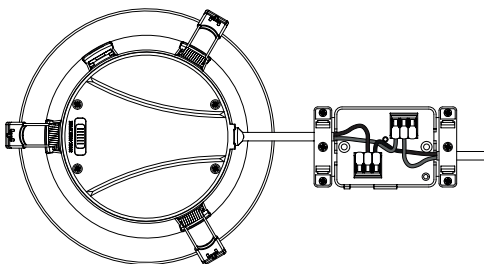

- Elektrik beslemesini devre şemasına göre bağlayın.
→ "4. Elektrik bağlantısı"

5.9

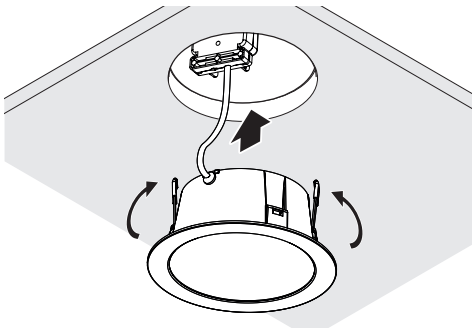

- Lambayı tavana monte edin

Koruma türü

5.10

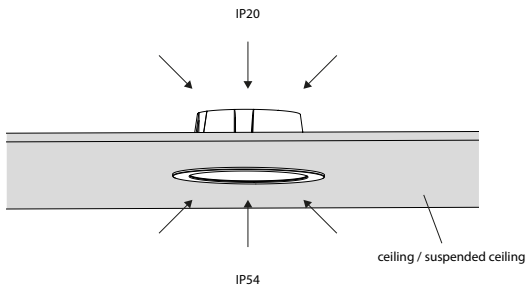

IP20 - Yan taraf tavanın içinde

IP54 - Yan taraf odanın içinde



Lambayı yalıtım malzemesi ile örtmeyin!

TR

5.11

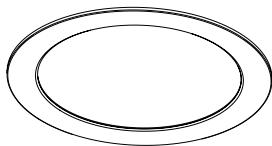

- Elektrik beslemesini açın
 - Ayarları App üzerinden yapın
- "6. Fonksiyon"

6. Fonksiyon

Fonksiyonların ayarı, Steinel Connect App üzerinden yapılır.

Steinel Connect App

Lambanın akıllı telefon veya tablet ile yapılandırılması için STEINEL Connect App, AppStore'unuzdan indirilmelidir.

Bluetooth uyumlu bir akıllı telefon veya tablet gereklidir.

Android



iOS



Steinel Connect App kullanılarak ayarlanabilen fonksiyonlar şunlardır:

- Zaman ayarı.
- Erişim menzili ayarı.
- Alacakaranlık ayarı.
- Fon ışığı fonksiyonu.
- Temel ışık / Fon ışığı seviyesi ayarlanabilir.
- Geliştirilmiş erişim menzili ayarı.
- Grup ağı.
- Öğret yardımıyla alacakaranlık ayarı.

Not:

Hatalı fonksiyonları önlemek için, WLAN yönlendiricisine ve erişim noktalarına 3 m'lik bir asgari mesafe bırakılmalıdır.

Fabrika ayarları (Teslimat durumu)

Menzil:	maks.
Zaman ayarı Temel ışık:	10 sn.
Zaman ayarı Fon ışığı:	1 dak.
Alacakaranlık ayarı:	2.000 lux
Fon ışığı Kıasma seviyesi:	% 50

Start-Up/Güç kesintisi

Şebeke gerilimi kesildiğinde, LED lambanın ayarları ve mevcut işletim durumu kaydedilir. Şebeke gerilimi tekrar verildiğinde, bunlar geri yüklenir.

Erişim menzili ayarı (duyarlılık)

Menzil tanımıyla, lambanın 2,8 m yüksekliğe montajı halinde elde edilecek olan algılama alanını ifade eden, zemindeki yaklaşık daire çapı kastedilmektedir.

- Maksimum ayar = maks. menzil (3,5 m)
- Minimum ayar = min. menzil (1 m)

Zaman ayarı

Süre (kapatma gecikmesi), yak. 5 saniye ile maks. 60 dakika arasında kademersiz olarak ayarlanabilir. Algılanan her hareketle birlikte lamba yeniden açılır.

Not:

Cihazın her durdurulmasını takiben yak. 1 saniye boyunca, yeni bir hareket algılaması yapılamaz. Bunun ardından cihaz, hareket halinde ışığı tekrar açar.

Algılama alanının ayarlanması sırasında ve fonksiyon testi için, en kısa sürenin ayarlanması önerilmektedir.

Alacakaranlık ayarı

Devreye girme parlaklığı (alacakaranlık), yak. 2 ile 2000 Lux arasında değiştirilebilir.

☀ = Gün ışığı işletimi (parlaklıktan bağımsız)

☾ = Alacakaranlık işletimi (yak. 2 Lux)

Kapsama alanının ayarı sırasında ve gün ışığında fonksiyon testi için, ayar düğmesi ☀ konumunda durmalıdır.

Fon ışığı

Fon ışığının parlaklığı, % 1 ile % 50 arasında ayarlanabilir.

Fon ışığının süresi, 10 dakika ile 30 dakika arasında kademesiz olarak veya tüm gece şeklinde ayarlanabilir.

Temel ışık

Temel ışığın parlaklığı, % 50 ile % 100 arasında ayarlanabilir.

Gruplandırma

Cihazı bağımsız lamba olarak işletme veya birden fazla lambayı bir kablolu iletişim yoluyla gruplar halinde birlikte çalıştırma olanağı mevcuttur.

Bir gruba atanan tüm lambalar, Steinel Connect uygulamasında ayarlanmış olan grup parametrelerine göre hareket eder.

Erişim menzili, tüm grup katılımcıları için ayrı ayrı ayarlanabilir.

Fade Time

Açarken ve kapatırken kısma eğrisini ayarlamak için Fade Time kullanılabilir (1sn - 3sn).

Komşu fonksiyonu

Steinel Connect App üzerinden komşu fonksiyonu etkinleştirilebilir ya da devreden çıkarılabilir.

Bu arada, etkin aydınlatma grubunun komşu grupları tanımlanır. Grup, atanmış olan komşu grubun çalıştırma sinyallerini dinler ve temel ışıktaki veya fon ışığındaki ayarlara uygun biçimde anahtarlar.

7. Bakım ve koruma

Cihaz bakım gerektirmez.



Elektrik akımı nedeniyle tehlike!

Elektrik ileten parçalara suyun teması, elektrik çarpmasına, yanıklara veya ölüme yol açabilir.

- Cihazı yalnızca kuru haldeyken temizleyin.

Maddi hasar tehlikesi!

Yanlış temizlik maddeleri nedeniyle, cihaz zarar görebilir.

- Cihazı, deterjan kullanmadan hafif nemli bir bezle temizleyin.

Önemli: İşletim cihazı değiştirilemez.

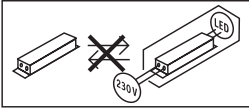

TR

8. Tasfiye

Elektrikli cihazlar, aksesuar ve ambalajlar, çevre dostu bir dönüşüme gönderilmelidir.



Elektrikli cihazları evsel atıkların içine atmayın!

Sadece AB ülkeleri için:

Atık Elektrikli ve Elektronik Cihazlar için geçerli olan Avrupa yönergesine ve bunun dönüştüğü ulusal yasaya göre, artık kullanılmayacak haldeki elektrikli cihazların ayrı toplanması ve bir çevre dostu geri dönüşüme gönderilmesi zorunludur.

9. Uygunluk beyanı

Bu vesileyle STEINEL Vertrieb GmbH, kablosuz sistem türü RS PRO DL 150 SC ve RS PRO DL 200 SChin 2014/53/EU yönetmeliğine uygunluğunu beyan eder.

AT Uygunluk Beyanının tam metnini şu web adresinden temin edebilirsiniz:
www.steinel.de

10. Üretici garantisi

Üretici garantisi STEINEL GmbH, Dieselstrasse 80-84,
DE-33442 Herzebrock-Clarholz, Almanya.

Alıcı sıfatıyla satıcıya karşı kanun ile öngörülen garanti haklarına sahiptir. Bu haklar ülkenizde geçerli olduğu sürece, garanti beyanımızla kısıtlanmamakta ve sınırlanmamaktadır. STEINEL-Professional Sensörlü ürününüzün kusursuz kullanılabilirliği ve düzenli fonksiyonu konusunda **5 yıllık** bir garanti süresi tanıyoruz. Bu ürünün malzeme, üretim ve tasarım hatalarından arınmış olduğunu garanti ediyoruz.

Tüm elektronik parçaların ve kabloların işlevselliğini ve ayrıca kullanılan tüm hammaddelerde ve bunların yüzeylerinde kusursuzluğu garanti ediyoruz.

Garanti haklarından faydalanma:

Ürününüzle ilgili şikayetiniz olduğunda, lütfen tam ve gönderi ücreti ödenmiş olarak, üzerinde satış tarihinin ve ürün tanımının bulunması gereken orijinal satın alma belgesiyle birlikte satıcınıza veya doğrudan Saos Teknoloji Elektrik LTD. ŞTİ. Halil Rifat Paşa Mah. Yüzer Havuz Sk. Perpa Ticaret Merkezi A Blok Kat: 5 No: 313 Şişli / İstanbul adresine gönderiniz.

Bu nedenle, satın alma belgenizi garanti süresi sona erene kadar saklamanızı tavsiye ediyoruz. Geri göndermeyle ilgili nakliye maliyetleri ve riskleri hakkında, STEINEL hiçbir sorumluluk almaz. Bir garanti durumunda yapılması gerekenler hakkındaki bilgileri web sitemizde bulabilirsiniz: www.saosteknoloji.com.tr

Bir garanti durumu veya ürününüzle ilgili herhangi bir sorunuz olduğunda, bize her zaman memnuniyetle Acil Servis Hattı +90 212 220 09 20 üzerinden ulaşabilirsiniz.

TR

11. Teknik özellikler

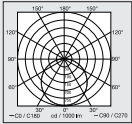
- Boyutlar ($\emptyset \times D$):
RS PRO DL 150 SC: $\emptyset 174 \times 73$ mm
RS PRO DL 200 SC: $\emptyset 234 \times 73$ mm
- Şebeke bağlantısı: 220 - 240 V, 50/60 Hz
- Çekilen güç (P_{on}):
RS PRO DL 150 SC (3000/4000/5700 K): 10,8 W
RS PRO DL 200 SC (3000/4000/5700 K): 17,3 W
- Güç katsayısı: RS PRO DL 150 SC: 0,93
RS PRO DL 200 SC: 0,96
- Giriş akımı: RS PRO DL 150 SC: 50 mA
RS PRO DL 200 SC: 76 mA
- Standby Ağ (P_{net}): 0,46 W
- Standby Sensör (P_{sb}): 0,46 W
- Işık akımı (360°):
RS PRO DL 150 SC (3000/4000/5700 K): 1109/1177/1137 lm
RS PRO DL 200 SC (3000/4000/5700 K): 1996/2170/2088 lm
- Verim:
RS PRO DL 150 SC (3000/4000/5700 K): 102,7/109,0/105,3 lm/W
RS PRO DL 200 SC (3000/4000/5700 K): 115,4/125,4/120,7 lm/W
- Renk sıcaklığı: 3000/4000/5700 K (ayarlanabilir)
- Renk yansıtma indeksi: $R_a = 82$
- Ortalama nominal hizmet ömrü: L70B50 25° C sıcaklıkta: > 60 000 saat
- Renk tutarlılığı SDCM: Başlangıç değeri: 6
- Işık şiddeti dağılımı:

- Kapsama açısı: 360°
- Verici gücü yak.: 1 mW
- Menzil: maks. \emptyset 7 m
- Zaman ayarı: 5 sn - 60 dak
- Alacakaranlık ayarı: 2 - 2000 Lux
- Koruma türü (IP) IP20

- Koruma türü (IP) Yan taraf odanın içinde: IP54
- Koruma sınıfı: II
- Ortam sıcaklığı: -20 ila +40°C
- Enerji verimliliği sınıfı: Bu ürün,
"E" enerji verimliliği sınıfına dahil olan bir ışık kaynağı içerir

12. Sorun giderme

Cihazda elektrik yok.

- Sigorta çalıştırılmamış veya arızalı.
 - Sigortayı çalıştırın.
 - Arızalı sigortayı değiştirin.
- Kablo kopuk.
 - Kabloyu avometre ile gözden geçirin.
- Elektrik kablosunda kısa devre.
 - Bağlantıları gözden geçirin.
- Muhtemelen, mevcut elektrik anahtarı kapalı
 - Elektrik anahtarını çalıştırın.

Cihaz devreye girmiyor.

- Alacakaranlık ayarı yanlış seçilmiş.
 - Alacakaranlık ayarını yeniden ayarlayın.
- Elektrik anahtarı KAPALI.
 - Elektrik anahtarını yeniden ayarlayın.
- Sigorta çalıştırılmamış veya arızalı.
 - Sigortayı çalıştırın.
 - Arızalı sigortayı değiştirin.
- Hızlı hareketler, arızaların minimuma indirilmesi amacıyla bastırılıyor veya algılama alanı çok küçük ayarlanmış ya da doğru değil.
 - Algılama alanını kontrol edin ve ayarlayın.
- Işık kaynağı arızalı.
 - Işık kaynağı değiştirilemez. Cihazı komple değiştirin.

Cihaz kapanmıyor.

- Algılama alanında sürekli hareket var.
 - Alanı kontrol edin.
 - Gerektiğinde, algılama alanını sınırlayın veya değiştirin.

Cihaz istem dışı çalışıyor.

- Güvenilir hareket algılamaya elverişli olmayan bir şekilde siva altı montaj.
 - Siva altı montajı doğru uygulayın.
- Hareket mevcut, ancak izleyici tarafından algılanmıyor (duvar arkasında hareket, lambanın çok yakınında küçük bir objenin hareketi vb.).
 - Alanı kontrol edin.
 - Gerektiğinde, algılama alanını sınırlayın veya değiştirin.

Tartalom

1.	Tudnivaló a dokumentummal kapcsolatban.....	324
2.	Általános biztonsági útmutatások.....	324
3.	A készülék ismertetése	325
4.	Elektromos csatlakozás	330
5.	Szerelés	331
6.	Működés	338
7.	Karbantartás és ápolás	341
8.	Ártalmatlanítás.....	342
9.	Megfelelőségi nyilatkozat.....	342
10.	Gyártói garancia	343
11.	Műszaki adatok.....	344
12.	Hibaelhárítás	346

1. Tudnivaló a dokumentummal kapcsolatban

Szerzői jogvédelem alatt áll. Sokszorosítani, kivonatosan is, csak az engedélyünkkel szabad.

A műszaki fejlődést szolgáló változtatások jogát fenntartjuk.



Figyelmeztetés veszélyekre!



Figyelmeztetés áram miatti veszélyekre!



A lámpát nem szabad szigetelőanyaggal letakarni!

2. Általános biztonsági útmutatások



A használati útmutató figyelmen kívül hagyásának veszélye!

Jelen útmutató fontos információkat tartalmaz a készülék biztonságos kezeléséhez. Kiemelten figyelmeztet a lehetséges veszélyekre. A figyelmeztetések figyelmen kívül hagyása halálos vagy súlyos sérülésekhez vezethet.

- Figyelmesen olvassa el az útmutatót.
- Kövesse a biztonsági utasításokat.
- Tartsa jól hozzáférhető helyen.
- Áram alatt végzett munka veszélyes helyzetek kialakulásához vezethet. Áram alatt lévő alkatrészek megérintése áramütéshez, égési sérülésekhez vagy halálos balesethez vezethet.
- Hálózati feszültségen munkát csak szakképzett szakemberek végezhetnek.
- Tartsa be az adott országban hatályos villanszerelési előírásokat és bekötési feltételeket (pl. DE: VDE 0100, AT: ÖVE-ÖNORM E8001-1, CH: SEV 1000).
- Csak eredeti pótalkatrészeket használjon.
- A lámpa külső, rugalmas vezetéke vagy zsinórja nem cserélhető.
- A kábel sérülése esetén a lámpát meg kell semmisíteni.

- Kábel 60227 IEC52; 2x0,75 mm².

3. A készülék ismertetése

Rendeltetés szerű használat - DL 150/200 SC

- Érzékelős LED lámpa aktív mozgásérzékelővel.
- Süllyesztett felszerelés.
- Csak beltéri alkalmazásra.

A DL 150/200 SC működési elve

- A nagyfeszültségű/radar mozgásérzékelő magasfeszültségű elektromágneses hullámokat (5,8 GHz) ad le, és érzékeli a tárgyak által visszavert visszhangot.
- A test mozgás által megváltozott visszhangja elektromos jellé alakul, és automatikusan bekapcsolja a LED lámpát.
- A mozgásérzékelés vékony falakon, ajtókon és üvegen keresztül is lehetséges.
- A legkisebb mozgások érzékelése is lehetséges.
- Hőforrások és hőmérsékleti ingadozások okozta téves kapcsolás nem áll fenn.
- A szenzor érzékelési tartománya a hatótávolság-beállítással a webes felületen vagy az applikáción keresztül pontosan behatárolható.

Megjegyzés:

Az NF érzékelő nagyfrekvenciás teljesítménye kb. 1 mW – ez egy mobiltelefon vagy egy mikrohullámú sütő sugárzásának mindössze 1000-ed része.

HU

A csomag tartalma

3.1

1x

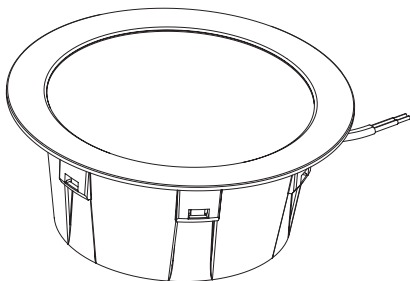

1x

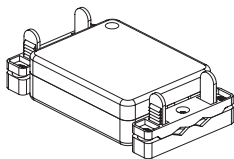

3x



3x



- 1 LED-lámpa
- 1 csatlakozódoboz
- 3 rögzítőrugó
- 3 csatlakozókapocs
- 1 biztonsági adatlap (A)
- 1 gyorsindítási útmutató (B)

Termékméreték

3.2

RS PRO DL 150 SC

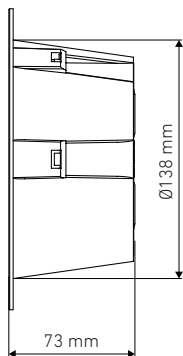
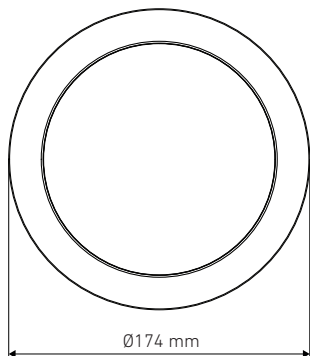

RS PRO DL 200 SC

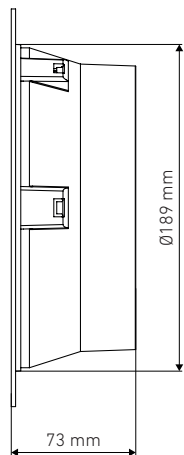
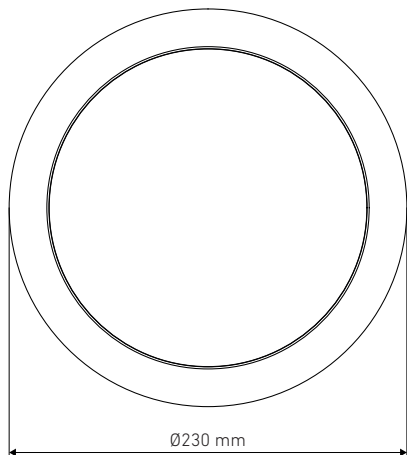

HU

A készülék áttekintése

3.3

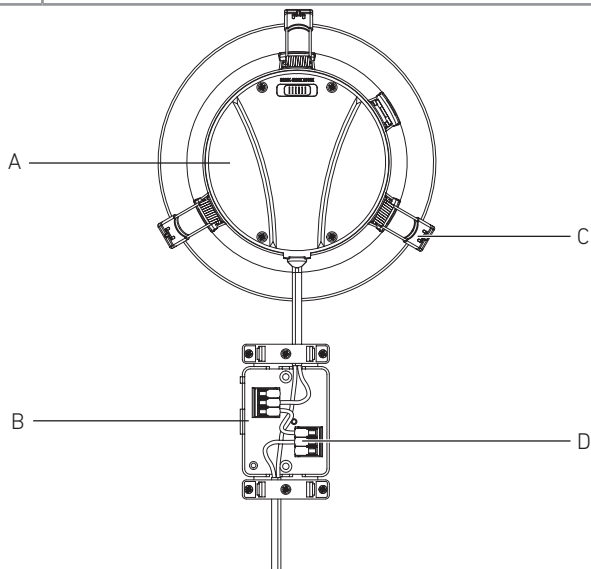

- A... Lámpa
- B... Csatlakozódoboz
- C... Rögzítőrugók
- D... Csatlakozókapcsok

Fényeloszlási görbe

3.4

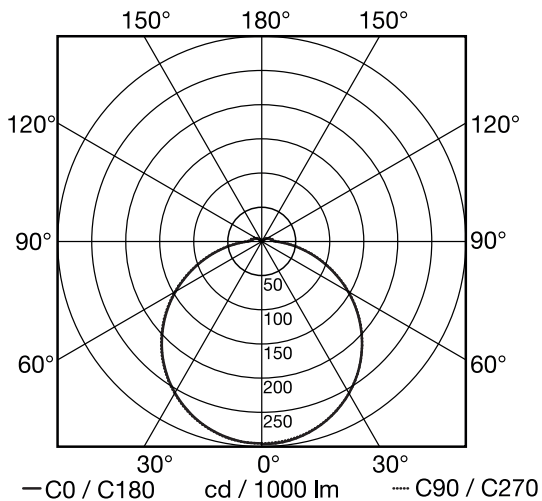

HU

4. Elektromos csatlakozás

Kapcsolási rajz

4.1

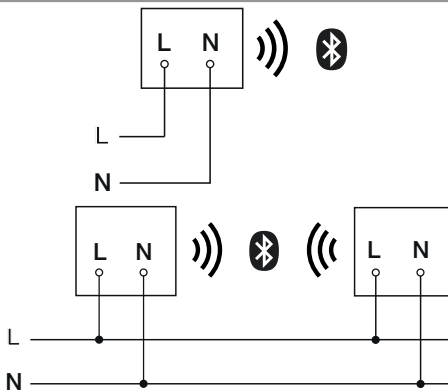

A hálózati betápvezeték 2-erű kábeltől áll:

L = fázis (többnyire fekete, barna vagy szürke)

N = nulla vezeték (legtöbbször kék)

A berendezés hálózati kapcsoló után is csatlakoztatható a hálózatra, ha biztosított, hogy a hálózati kapcsoló állandóan be van kapcsolva.

A lámpa izzója nem cserélhető. Amennyiben az izzót cserélni kell (mert pl. elérte az élettartama végét), a teljes lámpát ki kell cserélni.

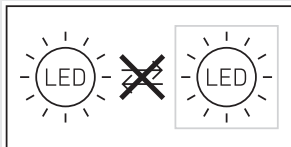

5. Szerelés



Áramütés veszélye!

Az áram alatt lévő alkatrészek megérintése áramütést, égési sérüléseket vagy halált okozhat.

- Kapcsolja le az áramot és szakítsa meg a ráadott feszültséget.
- Feszültségjelzővel ellenőrizze, hogy a készüléken tényleg nincs feszültség.
- Gondoskodjon róla, hogy ne kapcsolhassák vissza a feszültségellátást.

Anyagi károk veszélye!

A hálózati kábelek felcserélése rövidzárlathoz vezethet.

- Azonosítsa be a hálózati kábeleket.
- Helyesen kösse össze a hálózati kábeleket.

Előkészületek a szerelés megkezdése előtt

- Minden alkatrészt ellenőrizzen sérülés szempontjából. Sérülések esetén ne vegye használatba a terméket.
- Válasszon ki egy alkalmas felszerelési helyet.
 - A hatótávolság figyelembevételével.
 - A mozgásérzékelés figyelembevételével.
 - Rázkódásmentes.
 - Az érzékelési tartomány akadálymentes.
 - Ne szerelje fel robbanásveszélyes területre.
 - Ne helyezze gyúlékony felületekre.
 - Ne nézzen közélről a fényforrásba (< 30 cm).
 - Legalább 50 cm-re helyezze el más LED lámpáktól.
 - A lámpát nem szabad szigetelőanyaggal letakarni!

Hatótáv, süllyesztett felszerelés

5.1

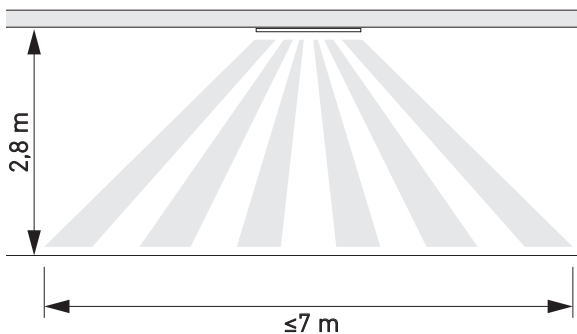

Mozgásérzékelés oldalt a járási irányhoz képest - süllyesztett felszerelés

5.2

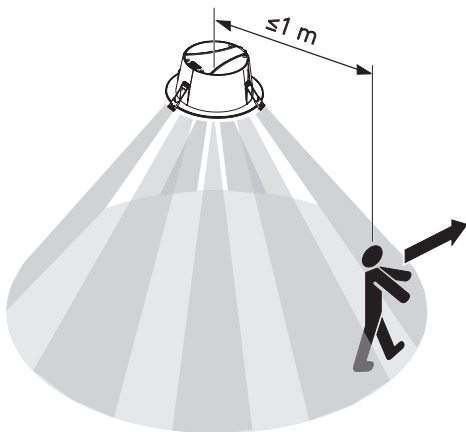

5.3



HU

A szerelés lépései

5.4

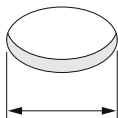
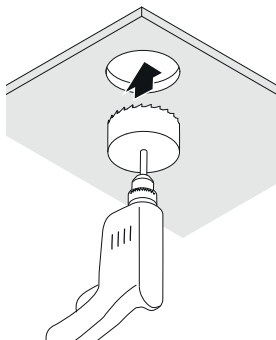

DL 150: \varnothing 140-155 mm
DL 200: \varnothing 190-210 mm

- Ellenőrizze, hogy kikapcsolták-e a tápfeszültséget.
- Fúrja ki a furatot.

5.5

Spring clips usage:

Ceiling thickness more than 10 mm
2 spring clips

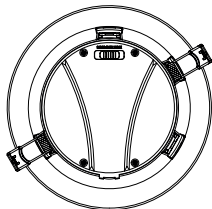

Ceiling thickness up to 10 mm
3 spring clips

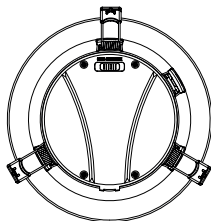

- Határozza meg, hány rögzítőrugó kerül használatra.

Figyelmeztetés: Az elvégzett felszerelést követően nem lehet újból eltávolítani a rögzítőrugót.

5.6

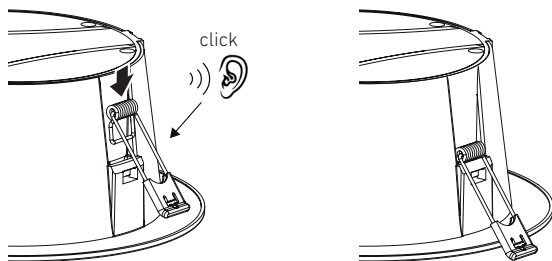

- Tolja a rögzítőrugót a helyes pozícióba.

5.7

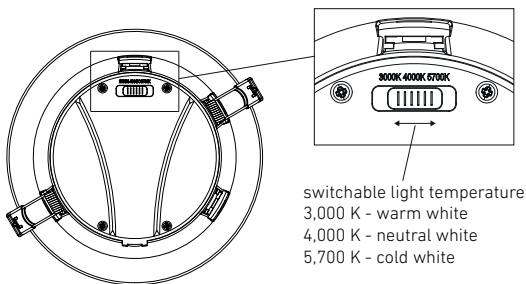

- Mozgassa a kapcsolót a megfelelő színhőmérséklethez tartozó pozícióba.

HU

5.8

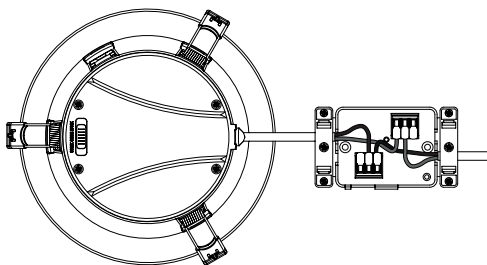

- Csatlakoztassa a hálózati vezetékét a kapcsolási rajz szerint.
→ "4. Elektromos csatlakozás"

5.9

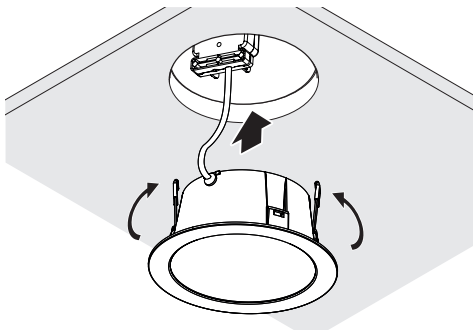

- A lámpa beszerelése mennyezetbe

A védelem fajtája

5.10

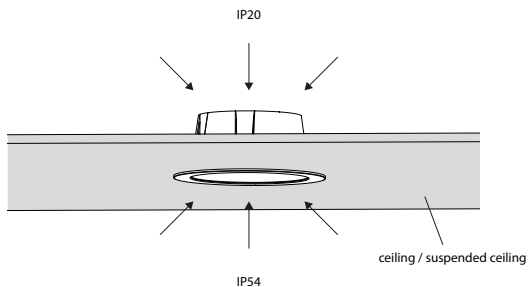

IP20 - A mennyezeten belüli oldal

IP54 - A helyiségen belüli oldal



A lámpát nem szabad szigetelőanyaggal letakarni!

HU

5.11

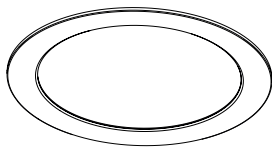

- Kapcsolja be az áramellátást
 - Az alkalmazáson keresztül végezze el a beállításokat
- "6. Működés"

6. Működés

A funkciók beállítása a Steinel Connect alkalmazáson keresztül történik.

Steinel Connect alkalmazás

A lámpa okostelefonról vagy táblagépről történő konfigurálásához töltsse le a STEINEL Connect alkalmazást az AppStore-ból.

Bluetooth-képes okostelefonra vagy táblagépre lesz szüksége.

Android



iOS



A Steinel Connect alkalmazáson keresztül beállítható funkciók:

- Időbeállítás.
- Hatótávolság-beállítás.
- Alkonykapcsoló-beállítás.
- Alapvilágítás funkció.
- Főfény / Alapfény szint beállítható.
- Kibővített hatótávolság-beállítás.
- Csoportos hálózatba kötés.
- Alkonykapcsoló-beállítás betanítással.

Megjegyzés:

A hibás működés kizárása érdekében a WLAN-routertől és a hozzáférési pontoktól legalább 3 méteres távolságot biztosítani szükséges.

Gyári beállítások (kiszállítási állapot)

Hatótávolság:	max.
Időbeállítás főfény:	10 mp
Időbeállítás alapfény:	1 perc
Szürkületi beállítás:	2000 lux
Alapfény tompítási szint:	50 %

Indítás / feszültségkiesés

A hálózati feszültség leválasztásakor a beállítások, valamint a LED-lámpa aktuális üzemállapota tárolódik. Ha a hálózati feszültség ismét megvan, akkor ez helyreáll.

Hatótávolság-beállítás (érzékenység)

Hatótávolság alatt azt a talajon létrejött, nagyjából kör alakú átmérőt értjük, amely a lámpa 2,8 m magasságban történő felszerelése esetén érzékelési tartományként adódik.

- Beállítás maximumra = max. hatótávolság (3,5 m)
- Beállítás minimumra = min. hatótávolság (1 m)

Időbeállítás

Az időt (kikapcsolás késleltetése) kb. 5 mp és max. 60 perc között fokozatmentesen lehet beállítani. Minden érzékelt mozgás újból bekapcsolja a lámpát.

Megjegyzés:

A készülék minden egyes lekapcsolása után kb. 1 másodpercen keresztül nem lehetséges az újabb mozgásérzékelés. Ezt követően a készülék újra képes világítást kapcsolni mozgás esetén.

Az érzékelési tartomány finombeállítása és működésellenőrzés esetén javasoljuk a legrövidebb idő beállítását.

Alkonykapcsoló-beállítás

A működésbe lépéshez szükséges fényerő (szürkület) fokozatmentesen állítható kb. 2 és 2000 lux között.

☀ = nappali üzem (világosságtól független)

☾ = alkony-üzemmód (kb. 2 lux)

Az érzékelési terület beállításakor és a nappali fénynél végzett működéspróbánál a szabályozó gombnak ☀-n kell állnia.

Alapfény

Az alapfény ereje 1% és 50% között állítható be.

Az alapfény világításának időtartama fokozatmentesen állítható be 10 perc és 30 perc között, vagy egész éjjelre.

Főfény

A főfény ereje 50% és 100% között állítható be.

Csoportosítás

A készülék üzemeltethető egyedi lámpaként, vagy rádiós kommunikáció útján több lámpa csoportokba kapcsolható.

Az összes egy csoportba sorolt lámpa a Steinel Connect alkalmazásban beállított csoportparaméterek szerint működik.

A hatótávolság a csoport minden résztvevője számára egyénileg beállítható.

Fade Time

A Fade Time segítségével be- és kikapcsoláskor szabályozható a fényerő (1 mp - 3 mp).

Szomszédos funkció

A Steinel Connect alkalmazás segítségével aktiválható, ill. inaktiválható a szomszédos funkció.

Ezzel megtörténik az aktív lámpacsoport szomszédos csoportjainak hozzárendelése. A csoport reagál a hozzárendelt szomszédos csoport bekapcsoló jelére, és a beállításoknak megfelelően kapcsol főfényre vagy alapfényre.

7. Karbantartás és ápolás

A berendezés nem igényel karbantartást.



Áramütés veszélye!

Áram alatt lévő alkatrészek vízzel való érintkezése áramütéshez, égési sérülésekhez vagy halálos balesethez vezethet.

- A berendezést csak száraz állapotban tisztítsa.

Anyagi károk veszélye!

A nem megfelelő tisztítószer megrongálhatja a készüléket.

- A berendezést enyhén benedvesített ruhával, tisztítószer használata nélkül tisztítsa.

Fontos: A vezérlőmű nem cserélhető.

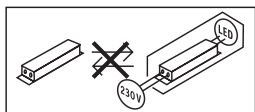

HU

8. Ártalmatlanítás

Gondoskodjon az elektromos készülékek, a tartozékok és a csomagolás környezetbarát újrahasznosításáról.



Ne dobjon elektromos készülékeket a háztartási szemétkébe!

Csak az EU-országok esetében:

A használt elektromos és elektronikus berendezésekre vonatkozó hatályos EU irányelvek értelmében, és ezeknek a nemzeti jogban való alkalmazása szerint a már nem működőképes elektromos berendezéseket külön kell gyűjteni, és gondoskodni kell környezetbarát újrahasznosításukról.

9. Megfelelőségi nyilatkozat

A STEINEL Vertrieb GmbH ezennel kijelenti, hogy az RS PRO DL 150 SC és RS PRO DL 200 SC típusú rádióberendezés megfelel a 2014/53/EU irányelv követelményeinek.

Az EU megfelelési nyilatkozat teljes szövege a következő internetcímen található: www.steinell.de

10. Gyártói garancia

Gyártói garancia STEINEL GmbH, Dieselstrasse 80-84,
DE-33442 Herzebrock-Clarholz, Németország.

Önök, mint a termék vevőjének, adott esetben jogában áll az eladóval szemben érvényesíteni az Önt törvényesen megillető hiánypótlási-, ill. termékszavatossági jogokat. Amennyiben léteznek ilyen jogok az Ön lakóhelye szerinti országban, jelen jótállási nyilatkozatunk semmiben sem szűkíti és korlátozza azokat. A magunk részéről **5 év** jótállást adunk arra, hogy az Ön által vásárolt STEINEL professzionális érzékelő termék kifogástalan minőségű és rendesen működik. Szavatoljuk, hogy ez a termék mentes az anyaghibáktól, a gyártási és szerkezeti hibáktól. Szavatoljuk továbbá, hogy az összes elektronikus alkatrész és kábel működőképes, továbbá, hogy minden alkalmazott szerkezeti anyag és azok felülete hibátlan.

Jótállási igények érvényesítése

Amennyiben a termékével kapcsolatban reklamációval kíván élni, kérjük, hogy a terméket hiánytalanul és bérmentesítve küldje vissza a kereskedőjének vagy közvetlenül nekünk a DINOCOOP Kft, Radvány u. 24, H-1118 Budapest címre, mellékelve az eredeti vásárlási bizonylatot, amelyen rajta kell lennie a vásárlás dátumának és a termék elnevezésének. Ezért a garancia idő végéig ajánlatos gondosan megőriznie a vásárlási bizonylatát. A visszaküldés során keletkező szállítási költségekért és kockázatokért a STEINEL nem vállal felelősséget.

A jótállás érvényesítéséről a www.steinel-professional.de/garantie honlapunkon kap tájékoztatást.

Aennyiben a garancia körébe eső esemény következett be, vagy a termékével kapcsolatban szeretne kérdezni valamit, bármikor felhívhat bennünket a +36/1/3193064 szervizvonal számon.

HU

11. Műszaki adatok

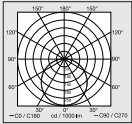
- Méretek ($\varnothing \times D$): RS PRO DL 150 SC: $\varnothing 174 \times 73$ mm
RS PRO DL 200 SC: $\varnothing 234 \times 73$ mm
- Hálózati csatlakozás: 220 - 240 V, 50/60 Hz
- Teljesítményfelvétel (P_{on}):
RS PRO DL 150 SC (3000/4000/5700 K): 10,8 W
RS PRO DL 200 SC (3000/4000/5700 K): 17,3 W
- Teljesítménytényező: RS PRO DL 150 SC: 0,93
RS PRO DL 200 SC: 0,96
- Bemeneti áram: RS PRO DL 150 SC: 50 mA
RS PRO DL 200 SC: 76 mA
- Standby hálózat (P_{net}): 0,46 W
- Standby érzékelő (P_{sb}): 0,46 W
- Fényáram (360°):
RS PRO DL 150 SC (3000/4000/5700 K): 1109/1177/1137 lm
RS PRO DL 200 SC (3000/4000/5700 K): 1996/2170/2088 lm
- Hatásfok:
RS PRO DL 150 SC (3000/4000/5700 K): 102,7/109,0/105,3 lm/W
RS PRO DL 200 SC (3000/4000/5700 K): 115,4/125,4/120,7 lm/W
- Színhőmérséklet: 3000/4000/5700 K (beállítható)
- Színvisszaadási index: $R_a = 82$
- Közepes tervezett élettartam: L70B50, 25 °C: > 60 000 ó esetén
- Színkonzisztencia SDCM: Kiindulási érték: 6
- Fényerőeloszlás: 
- Érzékelési szög: 360°
- Adóteljesítmény kb.: 1 mW
- Hatótávolság: max. \varnothing 7 m
- Időbeállítás: 5 mp - 60 perc
- Szürkületi beállítás: 2 - 2000 lux
- Védettségi fokozat (IP): IP20

- Védettségi fokozat (IP) a helyiségen belüli oldal: IP54
- Védettségi osztály: II
- Környezeti hőmérséklet: -20 °C - +40 °C
- Energiahatékonysági osztály: A jelen termék
"E" energiahatékonysági osztályú fényforrást tartalmaz

12. Hibaelhárítás

A berendezés nem kap feszültséget.

- A biztosíték nincs bekapcsolva vagy hibás.
 - Kapcsolja be a biztosítékot.
 - Cserélje ki a hibás biztosítékot.
- A vezeték megszakadt.
 - Ellenőrizze a vezetéket feszültségvizsgálóval.
- Rövidzárlat a hálózati betápvezetékben.
 - Ellenőrizze a csatlakozásokat.
- Az esetleg meglévő hálózati kapcsoló ki van kapcsolva
 - Kapcsolja be a hálózati kapcsolót.

Nem kapcsol be a készülék.

- Az alkonykapcsoló beállítása hibás.
 - Állítsa be újra az alkonykapcsoló-beállítást.
- A hálózati kapcsoló ki van kapcsolva.
 - Állítsa be a hálózati kapcsolót.
- A biztosíték nincs bekapcsolva vagy hibás.
 - Kapcsolja be a biztosítékot.
 - Cserélje ki a hibás biztosítékot.
- A zavar minimálisra csökkentése érdekében a berendezés figyelmen kívül hagyja a gyors mozgásokat, vagy túl kicsi vagy nem megfelelő az érzékelési tartomány.
 - Ellenőrizze és állítsa be az érzékelési területet.
- Hibás a fényforrás.
 - Nem cserélhető a fényforrás. Cserélje ki a komplett készüléket.

Nem kapcsol ki a készülék.

- Folyamatos mozgás az érzékelési tartományban.
 - Ellenőrizze az érzékelési tartományt.
 - Szükség esetén korlátozza vagy módosítsa az érzékelési tartományt.

A berendezés szükségtelenül bekapcsol.

- A megbízható mozgásérzékelés szempontjából nem megfelelő süllyesztett felszerelés.
 - Végezze el a süllyesztett felszerelést megfelelő módon.
- Ugyan mozgás történt, de a mozgásfigyelő nem ismerte fel (fal mögötti mozgás, kicsi tárgy mozgása az izzó közvetlen közelében stb.).
 - Ellenőrizze az érzékelési tartományt.
 - Szükség esetén korlátozza vagy módosítsa az érzékelési tartományt.

Obsah

1.	O tomto dokumentu.....	348
2.	Všeobecné bezpečnostní pokyny	348
3.	Popis přístroje	349
4.	Elektrické připojení.....	354
5.	Montáž	355
6.	Funkce	362
7.	Údržba a ošetřování.....	365
8.	Likvidace	366
9.	Prohlášení o shodě.....	366
10.	Záruka výrobce	367
11.	Technické parametry	368
12.	Odstranění poruch.....	370

1. O tomto dokumentu

Chráněno autorským právem. Dotisk, i částečný, jen s naším souhlasem. Změny, které slouží technickému pokroku, vyhrazeny.



Varování před nebezpečím!



Varování před ohrožením elektrickým proudem!



Svítilno nezakrývat izolační látkou!

2. Všeobecné bezpečnostní pokyny



Nebezpečí vyplývající z nedodržování návodu k použití!

Tento návod obsahuje důležité informace pro bezpečnou manipulaci s přístrojem. Na možná nebezpečí je upozorněno zvlášť. Nedodržování může vést ke smrti nebo těžkým poraněním.

- Pozorně si přečtete návod.
- Řiďte se bezpečnostními pokyny.
- Musí být stále přístupné.
- Zacházení s elektrickým proudem může vést k nebezpečným situacím. Při kontaktu s vodivými díly může dojít k úrazu elektrickým proudem, popáleninám nebo smrti.
- Práce na síťovém napětí může provádět pouze kvalifikovaný personál.
- Je třeba dodržovat předpisy pro instalaci elektrických zařízení a podmínky jejich připojení dle ČSN (např. DE: VDE 0100, AT: ÖVE-ÖNORM E8001-1, CH: SEV 1000).
- Používat jen originální náhradní díly.
- Vnější, ohebné vedení nebo šňůru tohoto svítidla nelze vyměnit.
- V případě poškození kabelu musí být svítidlo zničeno.
- Kabel 60227 IEC52; 2x0,75 mm².

3. Popis přístroje

Používání v souladu s určením – DL 150/200 SC

- Sensorové svítidlo LED s aktivním hlásičem pohybu.
- Montáž pod omítku.
- Jen pro vnitřní použití.

DL 150/200 SC princip funkce

- VF/radarový hlásič pohybu vyzařuje vysokofrekvenční elektromagnetické vlny (5,8 GHz) a zachycuje echo odražené od předmětů.
- Echo tělesa změněné pohybem se elektronicky převádí a automaticky zapíná svítidlo.
- Zachycení pohybu je možné i skrze tenké stěny, dveře a tabule skla.
- Je možné zachycení i těch nejmenších pohybů.
- Bez chybného spínání kvůli tepelným zdrojům a výkyvům teplot.
- Oblast záchytu senzoru lze přesně vymezit nastavením dosahu prostřednictvím webového rozhraní a aplikace.

Upozornění:

Vysokofrekvenční výkon senzoru VF činí asi 1 mW – což je jen tisíciná vysílacího výkonu mobilního telefonu nebo mikrovlnné trouby.

CZ

Obsah balení

3.1

1x

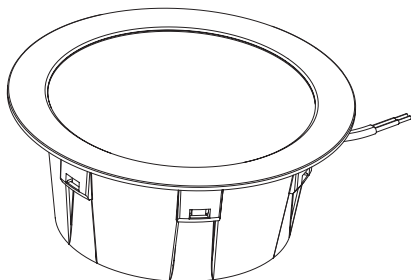

1x

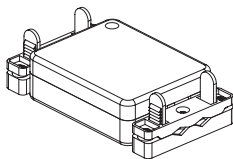

3x



3x



- 1 svítidlo LED
- 1 připojovací krabice
- 3 montážní pružiny
- 3 připojovací svorky
- 1 bezpečnostní list (A)
- 1 stručný návod k použití (B)

Rozměry výrobku

3.2

RS PRO DL 150 SC

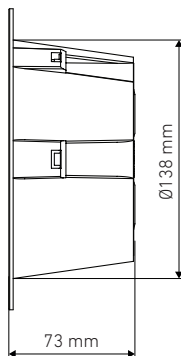
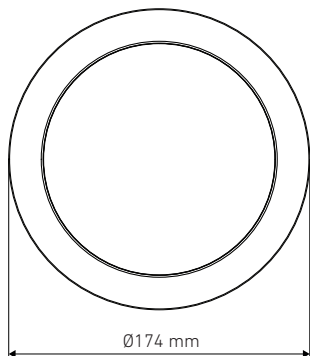

RS PRO DL 200 SC

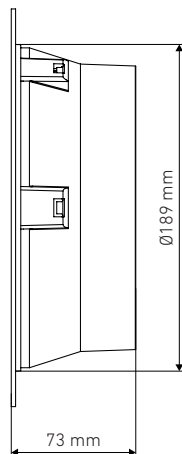
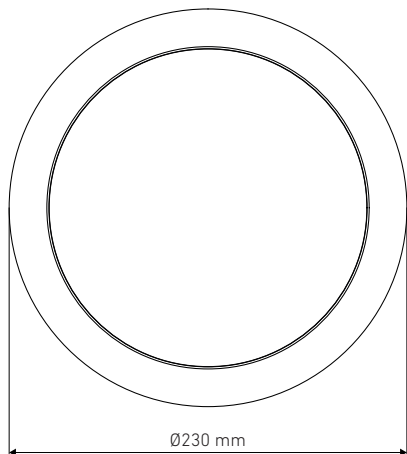

CZ

Přehled zařízení

3.3

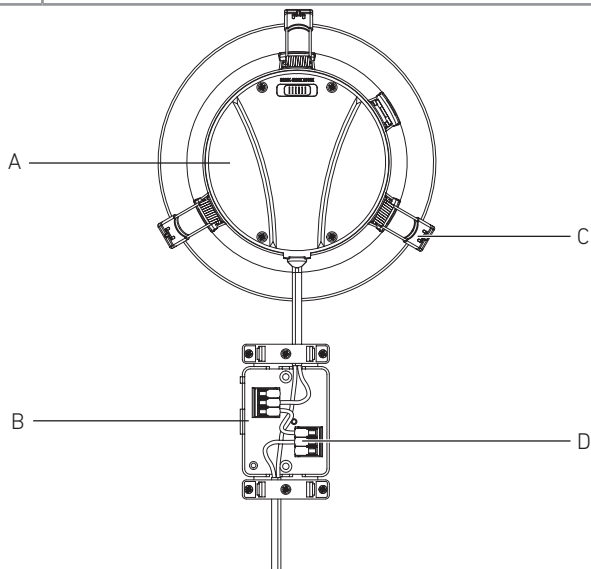

- A... Svítidlo
- B... Připojovací skříň
- C... Montážní pružiny
- D... Připojovací svorky

Fotometrická křivka

3.4

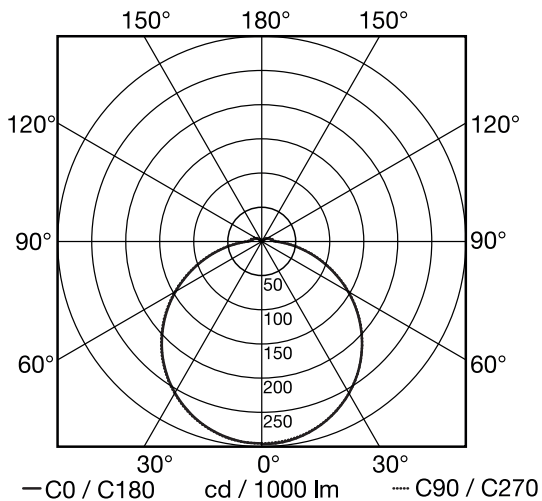

CZ

4. Elektrické připojení

Schéma zapojení

4.1

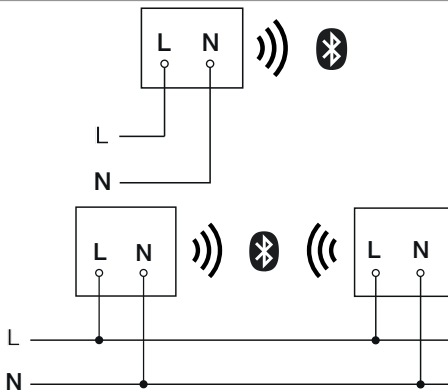

K připojení k elektrické síti použijte 2pólový kabel:

L = fázový vodič (většinou černý, hnědý nebo šedý)

N = neutrální vodič (většinou modrý)

Svítilno může být také připojeno po síťovém vypínači k elektrické síti, jestliže je zajištěno, že je síťový vypínač stále zapnutý.

Žárovka tohoto svítidla nemůže být vyměněna. Jestliže musí být žárovka vyměněna (např. na konci své životnosti), je třeba vyměnit celé svítidlo.

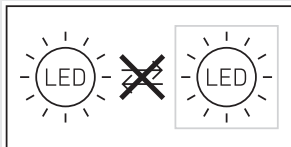

5. Montáž



Ohrožení elektrickým proudem!

Při kontaktu s vodivými díly může dojít k úrazu elektrickým proudem, popáleninám nebo Smrti

- Vypnout proud a přerušit přívod napětí.
- Zkoušečkou napětí zkontrolovat, zda je vedení bez napětí.
- Zajistit, aby přívod napětí zůstal přerušovaný.

Nebezpečí věcných škod!

Záměna připojovacího vedení může vést ke zkratu.

- Identifikovat připojovací vedení.
- Správně spojit připojovací vedení.

Příprava k montáži

- Zkontrolovat poškození u všech konstrukčních dílů. Při poškození výrobek nepoužívat.
- Vybrat vhodné místo montáže.
 - Při zohlednění dosahu.
 - Při zohlednění zachycení pohybu.
 - Bez otřesů.
 - Oblast záchyty musí být bez překážek.
 - Ne do oblastí ohrožených výbuchem.
 - Ne na povrchy, které patří mezi snadno vznítitelné.
 - Nedívat se do světelného zdroje z krátké vzdálenosti (<30 cm).
 - Umístit minimálně 50 cm od ostatních svítidel LED.
 - Svítidlo nezakrývat izolační látkou!

Dosah, montáž pod omítku

5.1

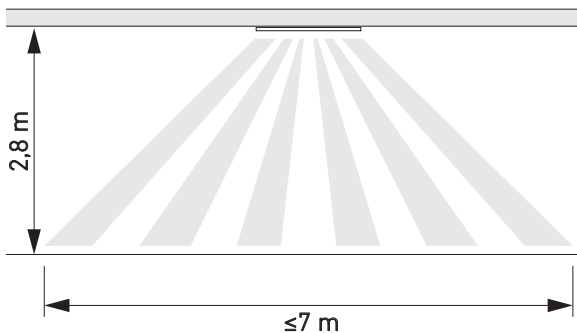

Zaznamenávání pohybu bočně ke směru chůze – montáž pod omítku

5.2

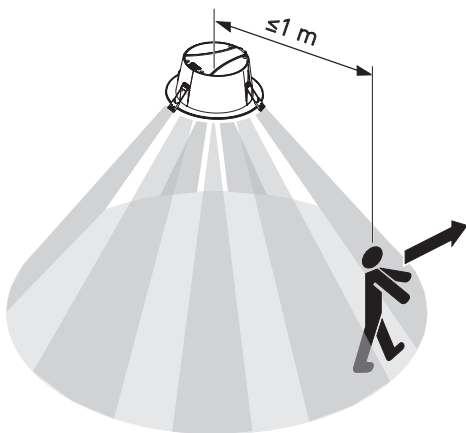

5.3



CZ

Postup při montáži

5.4

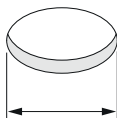
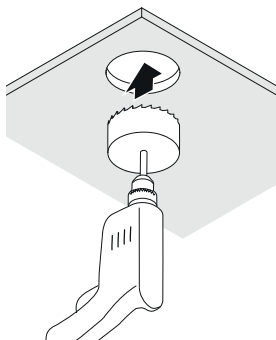

DL 150: \varnothing 140-155 mm
DL 200: \varnothing 190-210 mm

- Zkontrolovat, zda je vypnutý přívod napětí.
- Vyvrtat otvor.

5.5

Spring clips usage:

Ceiling thickness more than 10 mm
2 spring clips

Ceiling thickness up to 10 mm
3 spring clips

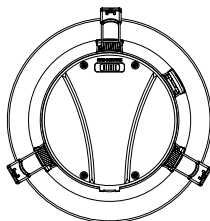
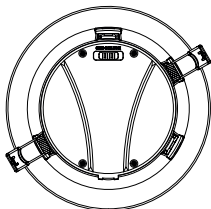

- Specifikace, kolik montážních pružin bude použito.

Varování: Po úspěšné montáži nelze montážní pružiny znovu odstranit.

5.6

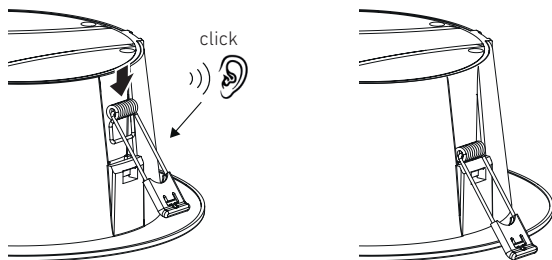

- Posunout montážní pružiny do správné polohy.

5.7

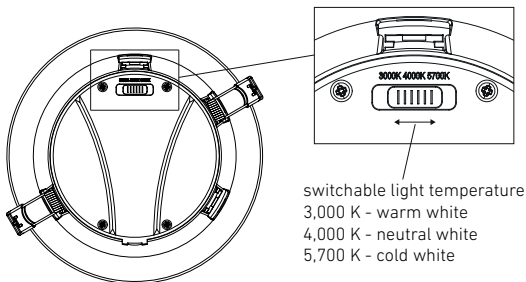

- Posuňte spínač do polohy s příslušnou barevnou teplotou.

5.8

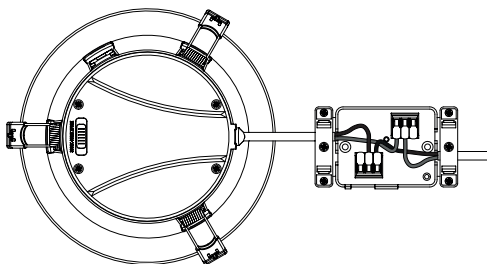

- Přívodní síťové vedení připojit podle schématu zapojení.
→ "4. Elektrické připojení"

5.9

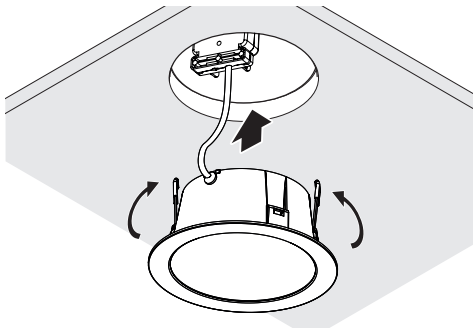

- Namontovat svítidlo na strop

Krytí

5.10

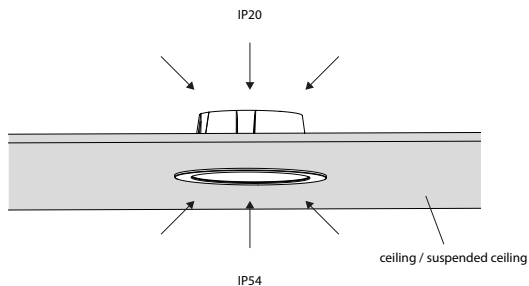

IP20 - strana uvnitř stropu

IP54 - strana uvnitř prostoru



Svítilno nezakrývat izolační látkou!

5.11

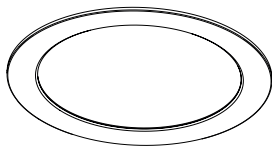

- Zapnout napájení elektrickým proudem
 - Nastavení provést prostřednictvím aplikace
- "6. Funkce"

6. Funkce

Funkce se nastavují aplikací Connect App Steinel.

Aplikace Steinel Connect

Pro konfiguraci svítidla pomocí smartphonu nebo tabletu si musíte z AppStore stáhnout aplikaci Connect App STEINEL. Je potřebný smartphone nebo tablet s Bluetooth.

Android



iOS



Funkce, které lze nastavit aplikací Connect App Steinel:

- Časové nastavení.
- Nastavení dosahu.
- Soumrakové nastavení.
- Funkce základního osvětlení.
- Nastavitelná úroveň hlavního/základního světla.
- Rozšířené nastavení dosahu.
- Skupinové propojení do sítě.
- Soumrakové nastavení prostřednictvím teach-in.

Upozornění:

K vyloučení chybných funkcí musí být zachována minimální vzdálenost 3 m od routeru WLAN a přístupových bodů.

Nastavení z výroby (stav při dodání)

Dosah:	max.
Časové nastavení hlavního světla:	10 s
Časové nastavení základního světla:	1 min.
Soumrakové nastavení:	2 000 lx
Základní světlo, úroveň stmívání:	50 %

Spuštění/přerušení napětí

Po odpojení síťového napětí se uloží nastavení i aktuální provozní stav svítidla LED. Obnoví se po opětovném připojení síťového napětí.

Nastavení dosahu (citlivost)

Pod pojmem dosah je míněn přibližný kruhovitý průměr na zemi, který při montáži svítidla ve výšce 2,8 m vyplyne jako oblast záchytu.

- Nastavení na maximálně = max. dosah (3,5 m)
- Nastavení na minimálně = min. dosah (1 m)

Časové nastavení

Dobu (zpoždění vypnutí) je možno nastavit plynule v rozmezí od asi 5 sekund do max. 60 minut. Každý zaznamenaný pohyb znovu zapne svítidlo.

Upozornění:

Po každém vypnutí přístroje není možné opětovné zachycování pohybu po dobu asi 1 sekundy. Poté může přístroj při pohybu zase zapnout světlo. K seřízení oblasti záchytu a pro funkční test se doporučuje nastavit nejkratší čas.

Soumrakové nastavení

Reakční hodnota jasu (stmívání) může být plynule nastavena přibližně 2 až 2 000 lx.

- ☀ = provoz za denního světla (nezávisle na jasu)
- ☾ = provoz za soumraku (asi 2 lx)

Při nastavování oblasti záchytu a provádění funkční zkoušky za denního světla musí být otočný regulátor nastaven na ☀.

Základní světlo

Jas základního světla může být nastaven mezi 1 % a 50 %.

Doba trvání základního světla může být plynule nastavena mezi 10 a 30 minutami nebo na celou noc.

Hlavní světlo

Jas hlavního světla může být nastaven mezi 50 % a 100 %.

Seskupování

Je možné přístroj používat jako samostatné svítidlo nebo několik svítidel propojit do skupin pomocí rádiové komunikace.

Všechna svítidla, která jsou přiřazena k jedné skupině, se chovají podle skupinových parametrů nastavených v aplikaci Connect App Steinel.

Dosah může být individuálně nastaven pro všechny skupinové účastníky.

Fade Time

Pomocí Fade Time lze při zapnutí a vypnutí nastavit křivku stmívání (1–3 s).

Funkce spínání sousedních svítidel

Prostřednictvím aplikace Steinel Connect může být aktivována, popř. deaktivována funkce spínání sousedních svítidel.

Přitom se skupiny sousedních svítidel přiřadí k aktivní skupině svítidel.

Skupina se řídí spínacími signály přiřazené skupiny sousedních svítidel a podle nastavení přepne na hlavní nebo základní světlo.

7. Údržba a ošetřování

Přístroj je bezúdržbový.



Ohrožení elektrickým proudem!

Kontakt vody s vodivými díly může vést k úrazu elektrickým proudem, popáleninám nebo smrti.

- Přístroj čistěte pouze, když je suchý.

Nebezpečí věcných škod!

Použitím nesprávného čisticího prostředku může být přístroj poškozen.

- Přístroj vyčistěte mírně navlhčenou utěrkou bez čisticích prostředků.

Důležité: Provozní přístroj nelze vyměnit.

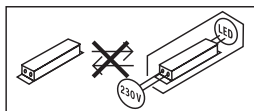

8. Likvidace

Elektrické přístroje, příslušenství a obaly musí být odvezeny k ekologickému opětovnému zhodnocení.



Nevyhazujte elektrická zařízení do domovního odpadu!

Jen pro země EU:

V souladu s platnou evropskou směrnicí o odpadních elektrických a elektronických zařízeních a jejím převedení do národního práva musí být nepoužitelná elektrická zařízení separována a odevzdána k ekologickému opětovnému zhodnocení.

9. Prohlášení o shodě

Tímto společnost STEINEL Vertrieb GmbH prohlašuje, že typ rádiového zařízení RS PRO DL 150 SC a RS PRO DL 200 SC odpovídá směrnici 2014/53/EU.

Úplný text prohlášení o shodě EU najdete na následující internetové adrese:
www.steinell.de

10. Záruka výrobce

Záruka výrobce STEINEL GmbH, Dieselstrasse 80-84,
DE-33442 Herzebrock-Clarholz, Německo.

Jako kupujícímu vám vůči prodávajícímu přináleží zákonem předepsaná práva. Pokud tato práva ve vaší zemi existují, nejsou naším prohlášením o záruce zkrácena ani omezena. Poskytneme vám **5-ti letou** záruku na bezvadné provedení a řádnou funkčnost vašeho profesionálního sensorického výrobku značky STEINEL. Ručíme za to, že tento výrobek nemá materiálové, výrobní a konstrukční vady. Ručíme za funkčnost všech elektronických součástek a kabelů, i za nezávadnost všech použitých materiálů a jejich povrchů.

Uplatňování záruky

Chcete-li váš výrobek reklamovat, zašlete jej nedemontovaný a s originálním dokladem o koupi, který musí obsahovat datum koupě a název výrobku, vašemu prodejci nebo přímo nám, na adresu STEINEL Technik s.r.o. Rumunská 655/9, 460 01 Liberec 4.

Doporučujeme vám, abyste doklad o koupi do uplynutí záruční doby pečlivě uschovali. Společnost STEINEL neručí za přepravní náklady a rizika týkající se zpětného zaslání.

Další informace k uplatňování záruky jsou uvedeny na naší webové stránce www.steinel.cz

Jestliže budete uplatňovat reklamaci nebo máte nějaké dotazy týkající se výrobku, můžete nám kdykoli zavolat na servisní horkou linku +420 485 253 271.

CZ

11. Technické parametry

- Rozměry ($\emptyset \times D$):

RS PRO DL 150 SC:	\emptyset 174 x 73 mm
RS PRO DL 200 SC:	\emptyset 234 x 73 mm
- Připojení k elektrické síti: 220–240 V, 50/60 Hz
- Příkon (P_{on}):

RS PRO DL 150 SC (3 000/4 000/5 700 K):	10,8 W
RS PRO DL 200 SC (3 000/4 000/5 700 K):	17,3 W
- Účinník:

RS PRO DL 150 SC:	0,93
RS PRO DL 200 SC:	0,96
- Vstupní proud:

RS PRO DL 150 SC:	50 mA
RS PRO DL 200 SC:	76 mA
- Standby síť (P_{net}): 0,46 W
- Standby senzor (P_{sb}): 0,46 W
- Světelný tok (360°):

RS PRO DL 150 SC (3 000/4 000/5 700 K):	1 109/1 177/1 137 lm
RS PRO DL 200 SC (3 000/4 000/5 700 K):	1 996/2 170/2 088 lm
- Efektivnost:

RS PRO DL 150 SC (3 000/4 000/5 700 K):	102,7/109,0/105,3 lm/W
RS PRO DL 200 SC (3 000/4 000/5 700 K):	115,4/125,4/120,7 lm/W
- Barevná teplota: 3 000/4 000/5 700 K (nastavitelná)
- Index reprodukce barev: $R_a = 82$
- Průměrná jmenovitá životnost: L70B50 při 25 °C: >60 000 h
- Konzistence barev SDCM: počáteční hodnota: 6
- Rozložení svítivosti:

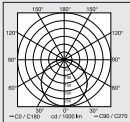
	
	360°
- Úhel záchyty: 360°
- Vysílací výkon asi: 1 mW
- Dosah: max. \emptyset 7 m
- Časové nastavení: 5 s – 60 min
- Soumrakové nastavení: 2–2 000 lx
- Krytí (IP): IP20

- Krytí (IP) strana uvnitř prostoru: IP54
- Třída ochrany: II
- Teplota prostředí: -20 až +40 °C
- Třída energetické účinnosti: Tento výrobek obsahuje světelný zdroj třídy energetické účinnosti „E“

12. Odstranění poruch

Přístroj bez napětí.

- Pojistka není zapnutá nebo je poškozená.
 - Zapnout pojistku.
 - Vyměnit poškozenou pojistku.
- Vedení přerušené.
 - Zkontrolovat vedení pomocí zkoušečky napětí.
- Zkrat v přírodním síťovém vedení.
 - Zkontrolovat připojení.
- Eventuálně vypnutý stávající síťový vypínač
 - Zapnout síťový vypínač.

Přístroj nezapíná.

- Zvoleno nesprávné soumrakové nastavení.
 - Znovu nastavit soumrakové nastavení.
- Síťový vypínač v poloze vypnuto.
 - Nastavit síťový vypínač.
- Pojistka není zapnutá nebo je poškozená.
 - Zapnout pojistku.
 - Vyměnit poškozenou pojistku.
- K minimalizaci poruch jsou potlačeny rychlé pohyby nebo je nastavena příliš malá oblast záchyty nebo není správná.
 - Zkontrolovat a seřídít oblast záchyty.
- Světelný zdroj poškozený.
 - Světelný zdroj nelze vyměnit. Vyměnit celý přístroj.

Přístroj nevypíná.

- Trvalý pohyb v oblasti záchyty.
 - Zkontrolovat oblast.
 - V případě potřeby omezit nebo změnit oblast záchyty.

Přístroj zapíná v nevhodnou dobu.

- Montáž pod omítku způsobem, který není vhodný pro spolehlivé rozpoznání pohybu.
 - Správně provést montáž pod omítku.
- K pohybu došlo, ale nebyl rozeznán pozorovatelem (pohyb za stěnou, pohyb malého objektu v bezprostřední blízkosti svítidla atd.).
 - Zkontrolovat oblast.
 - V případě potřeby omezit nebo změnit oblast záchyty.

Obsah

1.	O tomto dokumente.....	372
2.	Všeobecné bezpečnostné pokyny.....	372
3.	Popis výrobku.....	373
4.	Elektrické pripojenie.....	378
5.	Montáž.....	379
6.	Funkcia.....	386
7.	Starostlivosť a údržba.....	389
8.	Likvidácia.....	390
9.	Vyhlásenie o zhode.....	390
10.	Záruka výrobcu.....	391
11.	Technické údaje.....	392
12.	Odstraňovanie porúch.....	394

1. O tomto dokumente

Chránené autorským právom. Dotlač, aj keď iba v skrátenej verzii, je povolená iba s naším súhlasom.

Vyhradzujeme si právo na zmeny slúžiace technickému pokroku.



Varovanie pred nebezpečenstvami!



Varovanie pred nebezpečenstvom v dôsledku zásahu elektrickým prúdom!



Svietidlo nezakrývajte izolačným materiálom!

2. Všeobecné bezpečnostné pokyny



Nebezpečenstvo v dôsledku nedodržania návodu na obsluhu!

Tento návod obsahuje dôležité informácie o bezpečnej manipulácii s výrobkom. V texte sa nachádzajú upozornenia na možné nebezpečenstvá. Nedodržanie pokynov môže spôsobiť smrť alebo ťažké poranenia.

- Návod si dôkladne prečítajte.
- Dodržiavajte bezpečnostné pokyny.
- Návod uložte na dostupnom mieste.
- Práca s elektrickým prúdom môže viesť k nebezpečným situáciám. Pri kontakte s dielmi, ktoré vedú elektrický prúd, môže dôjsť k elektrickému šoku, popáleninám alebo smrti.
- Prácu na sieťovom napätí smie vykonávať len kvalifikovaný odborný personál.
- Dodržiavajte národné inštalčné predpisy a podmienky pripojenia (napr. DE: VDE 0100, AT: ÖVE-ÖNORM E8001-1, CH: SEV 1000).
- Používajte iba originálne náhradné diely.
- Vonkajšie flexibilné vedenie alebo šnúra tohto svietidla sa nedajú vymeniť.
- V prípade poškodenia kábla sa musí svietidlo zlikvidovať.
- Kábel 60227 IEC52; 2x0,75 mm².

3. Popis výrobku

Správne používanie – DL 150/200 SC

- Sensorové LED svietidlo s aktívnym snímačom pohybu.
- Podomietková montáž.
- Iba na použitie v interiéri.

Princíp fungovania – DL 150/200 SC

- Vysokofrekvenčný/radarový snímač pohybu vysiela vysokofrekvenčné elektromagnetické vlny (5,8 GHz) a prijíma ozvenu odrazenú od predmetov.
- Ozvena telies zmenená v dôsledku pohybu sa elektronicky spracuje a automaticky zapne svietidlo.
- Snímanie pohybu je možné aj cez tenké steny, dvere a sklo.
- Umožňuje snímať aj tie najmenšie pohyby.
- Žiadne chybné spínanie v dôsledku zdrojov tepla a kolísania teploty.
- Oblasť snímania senzora je možné presne ohraničiť pomocou nastavenia dosahu vo webovom rozhraní a v aplikácii.

Upozornenie:

Vysokofrekvenčný výkon vysokofrekvenčného senzora predstavuje cca 1 mW – to je len 1/1000 vysielaného výkonu mobilného telefónu alebo mikrovlnnej rúry.

Obsah balenia

3.1

1x

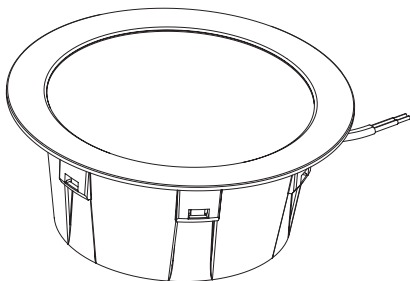

1x

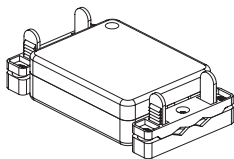

3x



3x



- 1 LED svetidlo
- 1 prípojná zásuvka
- 3 montážne pružiny
- 3 pripájacie svorky
- 1 karta bezpečnostných údajov (A)
- 1 stručný návod (B)

Rozmery výrobku

3.2

RS PRO DL 150 SC

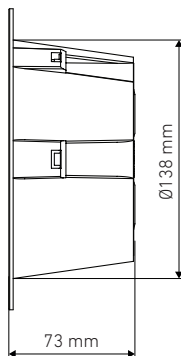
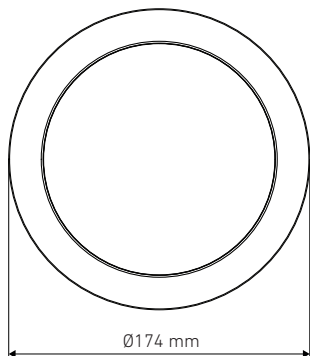

RS PRO DL 200 SC

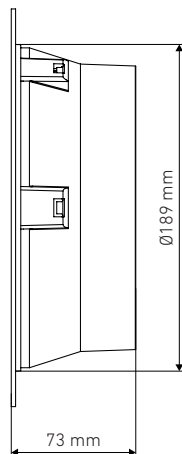
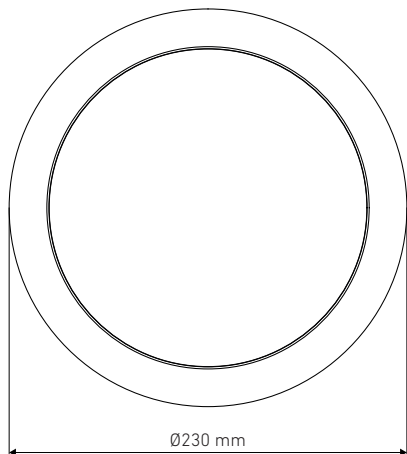

SK

Prehľad výrobku

3.3

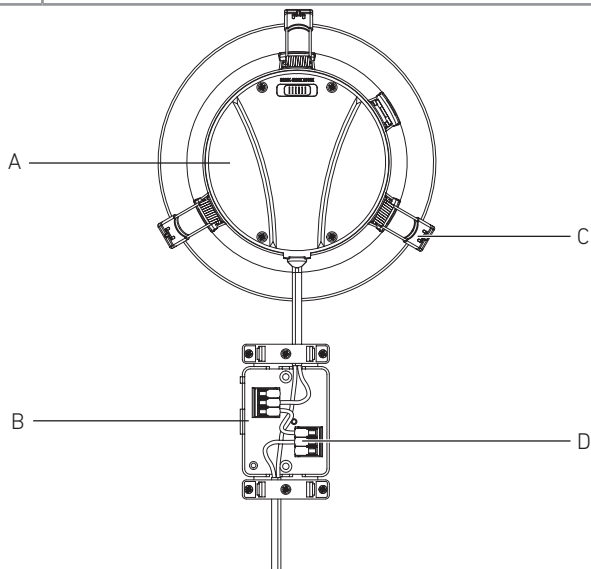

- A... svetidlo
- B... pripojovací box
- C... montážne pružiny
- D... pripájacie svorky

Charakteristika svietivosti

3.4

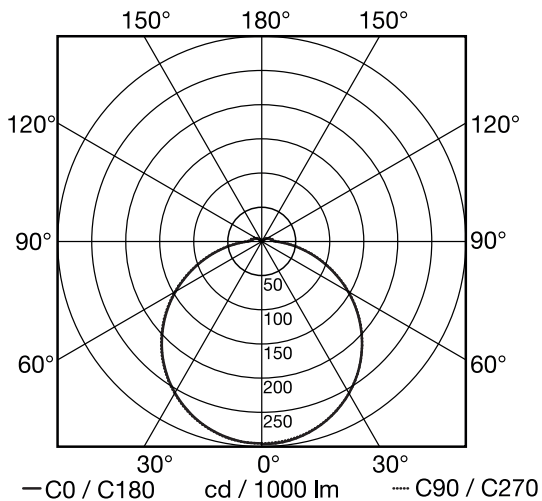

SK

4. Elektrické pripojenie

Schéma zapojenia

4.1

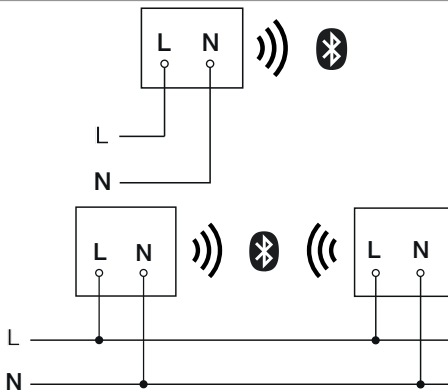

Napájacie vedenie pozostáva zo 2-žilového kábla:

L = fáza (zvyčajne čierna, hnedá alebo sivá)

N = neutrálny vodič (zvyčajne modrý)

Svietidlo je možné pripojiť k elektrickej sieti aj za sieťovým spínačom, ak je zaistené, že sieťový spínač bude vždy zapnutý.

Svetelný zdroj tohto svietidla sa nedá vymeniť. V prípade nutnosti výmeny svetelného zdroja (napr. na konci jeho životnosti) sa musí vymeniť celé svietidlo.

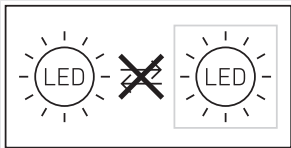

5. Montáž



Nebezpečenstvo zásahu elektrickým prúdom!

Pri kontakte s dielmi, ktoré vedú elektrický prúd, môže dôjsť k zásahu elektrickým prúdom, popáleninám alebo smrti.

- Odpojte elektrický prúd a prerušte prívod napätia.
- Skontrolujte beznapätovosť pomocou skúšačky napätia.
- Ubezpečte sa, že prívod napätia zostane prerušený.

Nebezpečenstvo materiálnych škôd!

Zámena prípojných vedení môže spôsobiť skrat.

- Identifikujte jednotlivé prípojné vedenia.
- Prípojné vedenia správne zapojte.

Príprava na montáž

- Všetky diely skontrolujte vzhľadom na poškodenie. Pri poškodeniach výrobok neuvádzajte do prevádzky.
- Vyberte vhodné miesto montáže.
 - Pri zohľadnení dosahu.
 - Pri zohľadnení snímania pohybu.
 - Miesto bez otrasov.
 - Oblasť snímania bez prekážok.
 - Oblasti bez nebezpečenstva výbuchu.
 - Povrchy bez ľahko horľavého materiálu.
- Nepozerajte sa do svetelného zdroja z krátkej vzdialenosti (< 30 cm).
- Svetidlo umiestnite vo vzdialenosti najmenej 50 cm od iných LED svetidiel.
- Svetidlo nezakrývajte izolačným materiálom!

Dosah, podomietková montáž

5.1

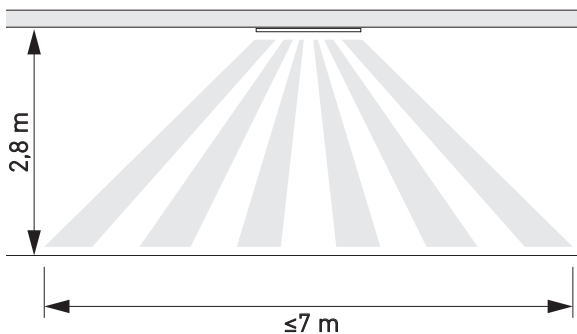

Snímanie pohybu bočne k smeru chôdze – podomietková montáž

5.2

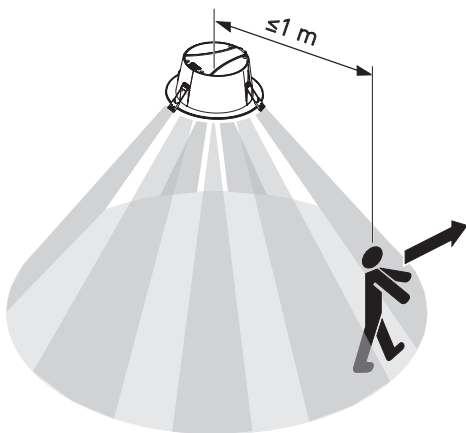

5.3



SK

Montážny postup

5.4

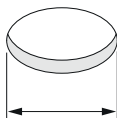
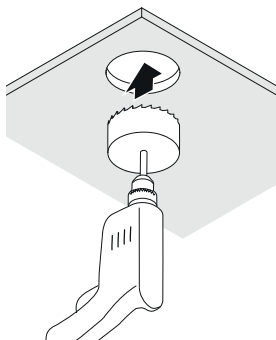

DL 150: \varnothing 140-155 mm
DL 200: \varnothing 190-210 mm

- Skontrolujte, či je odpojený prívod napätia.
- Vyvrtajte otvor.

5.5

Spring clips usage:

Ceiling thickness more than 10 mm
2 spring clips

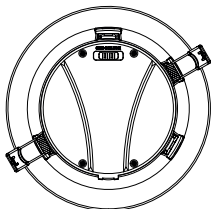

Ceiling thickness up to 10 mm
3 spring clips

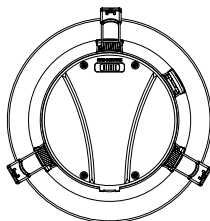

- Zistite, koľko montážnych pružín treba použiť.

Varovanie: Po dokončení montáže nie je možné opätovne odstrániť montážnu pružinu.

5.6

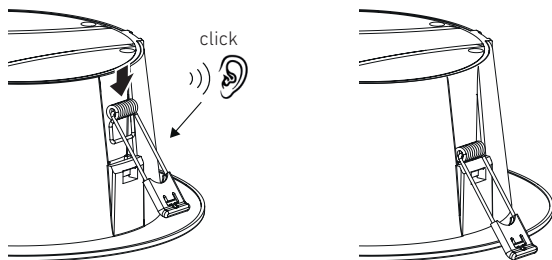

- Posuňte montážnu pružinu do správnej polohy.

5.7

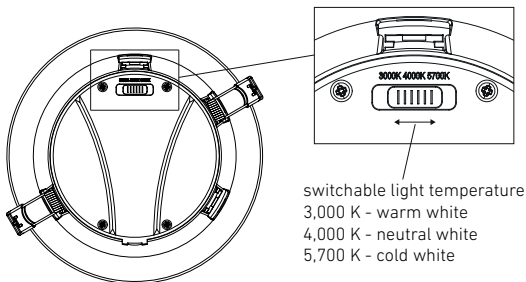

- Spínač nastavte do polohy s príslušnou teplotou farby.

SK

5.8

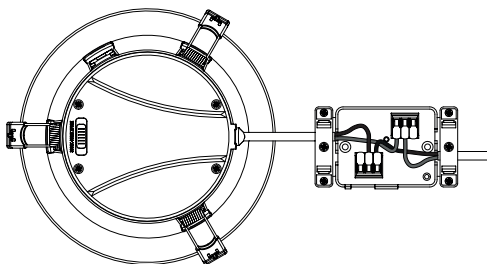

- Pripojte napájacie vedenie podľa schémy zapojenia.
→ "4. Elektrické pripojenie"

5.9

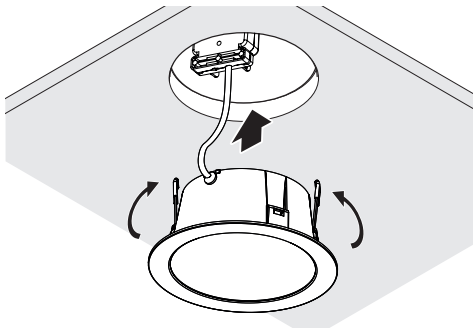

- Namontujte svietidlo na strop.

Krytie

5.10

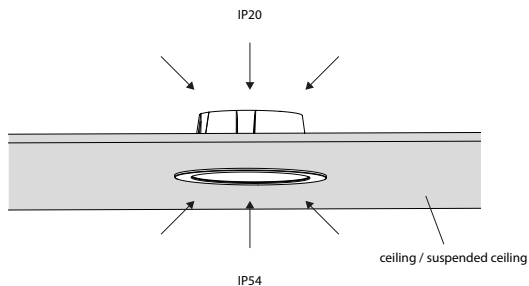

IP20 – strana vnútri stropu

IP54 – strana v rámci miestnosti



Svietidlo nezakrývajte izolačným materiálom!

5.11

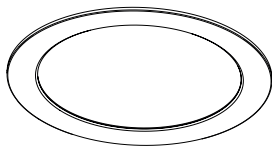

- Zapnite napájanie elektrickým prúdom.
- Vykonajte nastavenia pomocou aplikácie.

→ "6. Funkcia"

6. Funkcia

Funkcie sa nastavujú prostredníctvom aplikácie Steinel Connect.

Aplikácia Steinel Connect

Na konfiguráciu svetidla si musíte pomocou smartfónu alebo tabletu stiahnuť aplikáciu STEINEL Connect vo svojom obchode s aplikáciami. Na to je potrebný smartfón alebo tablet s funkciou Bluetooth.

Android



iOS



Funkcie, ktoré je možné nastaviť pomocou aplikácie Steinel Connect:

- nastavenie času,
- nastavenie dosahu,
- nastavenie stmievania,
- funkcia základného svetla,
- nastaviteľná úroveň hlavného/základného svetla,
- nastavenie rozšíreného dosahu,
- skupinové zosieťovanie,
- nastavenie stmievania pomocou režimu Teach-In.

Upozornenie:

Je potrebné dodržiavať minimálnu vzdialenosť 3 m od WiFi routera a prístupových bodov, aby sa vylúčili chybné funkcie.

Nastavenia z výroby (stav pri dodaní)

Dosah:	max.
Nastavenie času pre hlavné svetlo:	10 s
Nastavenie času pre základné svetlo:	1 min
Nastavenie stmievania:	2 000 lx
Úroveň tlmenia základného svetla:	50 %

Spustenie/prerušenie napätia

Po odpojení sieťového napätia sa uložia nastavenia a aktuálny prevádzkový stav LED svetidla. Ak je sieťové napätie opäť prítomné, nastavenia sa obnovia.

Nastavenie dosahu (citlivosti)

Pod pojmom dosah sa rozumie približne kruhový priemer na podlahe, ktorý vznikne pri montáži svetidla vo výške 2,8 m a vytvorí tak oblasť snímania.

- nastavenie na maximálne = max. dosah (3,5 m)
- nastavenie na minimálne = min. dosah (1 m)

Nastavenie času

Čas (oneskorenie vypnutia) sa môže plynulo nastaviť od cca 5 sekúnd do max. 60 minút. Každý zaznamenaný pohyb zapne svetidlo odznova.

Upozornenie:

Po každom vypnutí výrobku nie je možné opätovné snímanie pohybu po dobu cca 1 sekundy. Následne môže výrobok pri pohybe znova zapnúť svetlo.

Pri nastavovaní oblasti snímania a za účelom testu funkčnosti sa odporúča nastaviť najkratší čas.

Nastavenie stmievania/svitania

Prah detegovateľného jas (stmievanie/svitanie) je možné plynulo nastaviť od cca 2 lx až 2 000 lx.

⚙ = prevádzka pri dennom svetle (nezávislé od jas)

☾ = prevádzka pri stmievaní/svitani (cca 2 lx)

Pri nastavovaní oblasti snímania a za účelom testu funkčnosti pri dennom svetle musí byť nastavovací regulátor nastavený na ⚙.

Základné svetlo

Jas základného svetla sa dá plynulo nastaviť v rozsahu 1 % až 50 %.
Doba svietenia základného svetla sa dá plynulo nastaviť v rozsahu 10 až 30 minút alebo počas celej noci.

Hlavné svetlo

Jas hlavného svetla sa dá nastaviť v rozsahu 50 % až 100 %.

Zapojenie do skupiny

Existuje možnosť prevádzkovať výrobok ako samostatné svietidlo alebo sa môže zapojiť do skupín spolu s viacerými svietidlami pomocou rádiovkej komunikácie.

Všetky svietidlá priradené určitej skupine fungujú podľa skupinových parametrov nastavených v aplikácii Steinel Connect.

Dosah sa môže nastaviť individuálne pre všetkých účastníkov skupiny.

Fade Time

Pomocou funkcie času prechodu (Fade Time) je možné nastaviť krivku tlmenia svetla pri zapnutí a vypnutí (1 s – 3 s).

Funkcia susedných skupín

Prostredníctvom aplikácie Steinel Connect je možné aktivovať, resp. deaktivovať funkciu susedných skupín.

Pritom sa priradia susedné skupiny aktívnej skupine svietidiel. Skupina reaguje na spínacie signály priradenenej susednej skupiny a v súlade s nastaveniami sa zapne ako hlavné alebo základné svetlo.

7. Starostlivosť a údržba

Výrobok nevyžaduje údržbu.



Nebezpečenstvo zásahu elektrickým prúdom!

Pri kontakte vody a dielov, ktoré vedú elektrický prúd, môže dôjsť k elektrickému šoku, popáleninám alebo smrti.

- Výrobok čistíte iba v suchom stave.

Nebezpečenstvo materiálnych škôd!

Výrobok sa môže poškodiť používaním nevhodných čistiacich prostriedkov.

- Výrobok čistíte mierne navlhčenou handrou bez čistiaceho prostriedku.

Upozornenie: Prevádzkový prístroj sa nedá vymeniť.

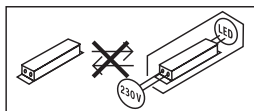

8. Likvidácia

Elektrické zariadenia, príslušenstvo a obaly odovzdajte na ekologickú recykláciu.



Elektrické zariadenia nevyhadzujte do komunálneho odpadu!

Iba pre krajiny EÚ:

Podľa platnej európskej smernice o odpade z elektrických a elektronických zariadení a jej implementácie do národnej legislatívy sa musia nepoužívané elektrické a elektronické zariadenia zbierať separovane a odovzdať na ekologickú recykláciu.

9. Vyhlásenie o zhode

Týmto spoločnosť STEINEL Vertrieb GmbH vyhlasuje, že typ rádiového zariadenia RS PRO DL 150 SC a RS PRO DL 200 SC zodpovedá smernici 2014/53/EÚ.

Úplné znenie EÚ vyhlásenia o zhode je dostupné na nasledujúcej internetovej adrese: www.steinell.de.

10. Záruka výrobcu

Záruka výrobcu STEINEL GmbH, Dieselstrasse 80-84,
DE-33442 Herzebrock-Clarholz, Nemecko.

Ako kupujúcemu vám voči predajcovi prináležia zákonom stanovené práva. Pokiaľ takéto práva vo vašej krajine existujú, naše záručné vyhlásenie ich nekráti ani inak neobmedzuje. Poskytneme vám **5-ročnú** záruku na bezchybný stav a náležité fungovanie vášho výrobku STEINEL zo série Professional Sensorik. Garantujeme, že tento výrobok neobsahuje žiadne materiálové, výrobné ani konštrukčné chyby. Garantujeme funkčnosť všetkých elektronických súčiastok a káblov, ako aj bezchybnosť všetkých použitých materiálov a ich povrchov.

Uplatnenie záruky

Ak chcete svoj výrobok reklamovať, zašlite ho v kompletnom stave a s uhradenými prepravnými nákladmi spolu s originálnym dokladom o kúpe, ktorý musí obsahovať dátum kúpy a označenie výrobku, svojmu predajcovi alebo priamo nám na adresu NECO SK, a.s. Ružová 111, 019 01 Ilava. Odporúčame vám, aby ste si svoj doklad o kúpe starostlivo uschovali až do uplynutia záručnej doby. Za prepravné náklady a riziká spojené so spätným zaslaním nepreberá spoločnosť STEINEL žiadnu zodpovednosť.

Informácie o možnostiach uplatnenia záručného prípadu nájdete na našej stránke www.neco.sk

Ak u vás došlo k záručnému prípadu alebo ak máte otázky týkajúce sa výrobku, môžete nás kedykoľvek telefonicky kontaktovať na našej servisnej linke: +421/42/4 45 67 10.

SK

11. Technické údaje

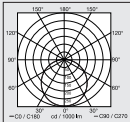
- Rozmery ($\emptyset \times D$): RS PRO DL 150 SC: $\emptyset 174 \times 73$ mm
RS PRO DL 200 SC: $\emptyset 234 \times 73$ mm
 - Sieťová prípojka: 220 – 240 V, 50/60 Hz
 - Príkion (P_{on}):
RS PRO DL 150 SC (3000/4000/5700 K): 10,8 W
RS PRO DL 200 SC (3000/4000/5700 K): 17,3 W
 - Faktor výkonu: RS PRO DL 150 SC: 0,93
RS PRO DL 200 SC: 0,96
 - Vstupný prúd: RS PRO DL 150 SC: 50 mA
RS PRO DL 200 SC: 76 mA
 - Standby sieť (P_{net}): 0,46 W
 - Standby senzor (P_{sb}): 0,46 W
 - Svetelný tok (360°)
RS PRO DL 150 SC (3000/4000/5700 K): 1109/1177/1137 lm
RS PRO DL 200 SC (3000/4000/5700 K): 1996/2170/2088 lm
 - Efektívnosť:
RS PRO DL 150 SC (3000/4000/5700 K): 102,7/109,0/105,3 lm/W
RS PRO DL 200 SC (3000/4000/5700 K): 115,4/125,4/120,7 lm/W
 - Teplota farby: 3000/4000/5700 K (nastaviteľná)
 - Index reprodukcie farieb: $R_a = 92$
 - Priemerná dimenzovaná životnosť: L70B50 pri 25 °C: > 60 000 h
 - Konzistencia farieb SDCM: počiatočná hodnota: 6
 - Distribúcia intenzity svetla:
- 
- Uhol snímania: 360°
 - Vysielací výkon cca: 1 mW
 - Dosah: max. \emptyset 7 m
 - Nastavenie času: 5 s – 60 min
 - Nastavenie stmievania: 2 – 2 000 lx
 - Krytie (IP) IP20

- Krytie (IP) na strane v rámci miestnosti: IP54
- Trieda ochrany: II
- Teplota okolia: -20 až +40 °C
- Trieda energetickej účinnosti: Tento výrobok obsahuje svetelný zdroj triedy energetickej účinnosti „E“.

12. Odstraňovanie porúch

Výrobok bez napätia.

- Poistka nie je zapnutá alebo je chybná.
 - Zapnite poistku.
 - Vymeňte chybnú poistku.
- Vedenie je prerušené.
 - Skontrolujte vedenie pomocou skúšačky napätia.
- V napájacom vedení je skrat.
 - Skontrolujte prípojky.
- prípadne zabudovaný sieťový spínač je vypnutý
 - Zapnite sieťový spínač.

Výrobok sa nezapína.

- Nastavenie stmievania/svitania je nesprávne zvolené.
 - Nanovo nastavte nastavenie stmievania/svitania.
- Sieťový spínač je vypnutý.
 - Nastavte sieťový spínač.
- Poistka nie je zapnutá alebo je chybná.
 - Zapnite poistku.
 - Vymeňte chybnú poistku.
- Rýchle pohyby sú potlačené kvôli minimalizovaniu porúch alebo je oblasť snímania nastavená ako príliš malá alebo je nastavená nesprávne.
 - Skontrolujte oblasť snímania a nastavte ju.
- Svetelný zdroj je chybný.
 - Svetelný zdroj sa nedá vymeniť. Výrobok kompletne vymeňte.

Výrobok sa nevypína.

- Trvalý pohyb v oblasti snímania.
 - Skontrolujte oblasť.
 - V prípade potreby obmedzte alebo zmeňte oblasť snímania.

Výrobok sa mimovoľne zapína.

- Podomietková montáž je realizovaná takým spôsobom, ktorý nie je vhodný na spoľahlivú detekciu pohybu.
 - Podomietkovú montáž vykonajte správnym spôsobom.
- Pohyb sa uskutočnil, ale pozorovateľ ho nerozpoznal (pohyb za stenou, pohyb malého objektu v bezprostrednej blízkosti svietidla atď.).
 - Skontrolujte oblasť.
 - V prípade potreby obmedzte alebo zmeňte oblasť snímania.

Spis treści

1.	Informacje o tym dokumencie.....	396
2.	Ogólne zasady bezpieczeństwa.....	396
3.	Opis urządzenia.....	397
4.	Przyłącze elektryczne	402
5.	Montaż	403
6.	Działanie.....	410
7.	Konserwacja i pielęgnacja	413
8.	Utylizacja.....	414
9.	Deklaracja zgodności z normami	414
10.	Gwarancja producenta.....	415
11.	Dane techniczne	418
12.	Usuwanie usterek	420

1. Informacje o tym dokumencie

Dokument chroniony prawem autorskim. Przedruk, także w częściach, wyłącznie po uzyskaniu naszej zgody.

Zmiany, wynikające z postępu technicznego, zastrzeżone.



Ostrzeżenie przed zagrożeniami!



Ostrzeżenie przed zagrożeniami spowodowanymi prądem elektrycznym!



Nie zakrywać lampy materiałem izolacyjnym!

2. Ogólne zasady bezpieczeństwa



Niebezpieczeństwo wynikające z nieprzestrzegania instrukcji obsługi!

Niniejsza instrukcja zawiera ważne informacje dot. bezpiecznego używania urządzenia. Należy zwrócić szczególną uwagę na możliwe zagrożenia. Nieprzestrzeganie może doprowadzić do śmierci lub ciężkich obrażeń.

- Należy uważnie przeczytać instrukcję.
- Przestrzegać zasad bezpieczeństwa.
- Przechowywać w miejscu łatwo dostępnym.
- Obchodzenie się z prądem elektrycznym może prowadzić do niebezpiecznych sytuacji. Dotknięcie elementów przewodzących prąd może prowadzić do porażenia prądem, poparzeń lub śmierci.
- Praca przy napięciu sieciowym może być wykonywana wyłącznie przez wykwalifikowany personel specjalistyczny.
- Przestrzegać krajowych przepisów dotyczących instalacji i podłączenia (np. DE: VDE 0100, AT: ÖVE-ÖNORM E8001-1, CH: SEV 1000).
- Używać tylko oryginalnych części zamiennych.
- Zewnętrzny, elastyczny przewód lub sznurka tej lampy nie można wymieniać.
- W przypadku uszkodzenia kabla należy zniszczyć lampę.
- Kabel 60227 IEC52; 2 x 0,75 mm².

3. Opis urządzenia

Użytkowanie zgodne z przeznaczeniem - DL 150/200 SC

- Lampa LED z czujnikiem z aktywnym detektorem ruchu.
- Montaż podtynkowy.
- Wyłącznie do użytku w pomieszczeniach.

Zasada działania DL 150/200 SC

- Detektor ruchu wysokiej częstotliwości/radarowy detektor ruchu emituje fale elektromagnetyczne o wysokiej częstotliwości (5,8 GHz) i wykrywa echo odbite od obiektów.
- Echo obiektów zmieniane przez ruch przetwarzane jest elektronicznie, powodując automatyczne włączenie lampy.
- Wykrywanie ruchu jest możliwe również przez cienkie ściany, drzwi i szyby szklane.
- Możliwe jest również wykrycie nawet najmniejszego ruchu.
- Brak wadliwych przetęczeń spowodowanych źródłami ciepła i wahaniami temperatury.
- Obszar wykrywania czujnika można precyzyjnie ograniczyć poprzez ustawienie zasięgu czujnika w interfejsie internetowym i aplikacji.

Wskazówka:

Moc nadawcza czujnika wysokiej częstotliwości wynosi ok. 1 mW – stanowi to zaledwie jedną tysięczną mocy nadawczej telefonu komórkowego lub kuchenki mikrofalowej.

Zakres dostawy

3.1

1x

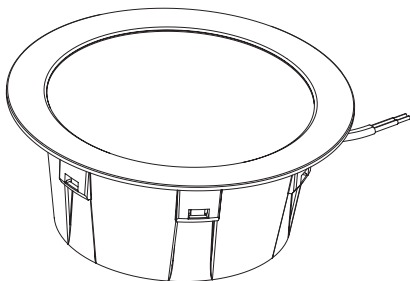

1x

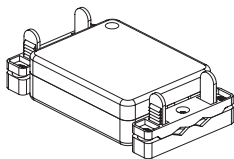

3x



3x



- 1 lampa LED
- 1 puszka przyłączeniowa
- 3 sprężyny montażowe
- 3 zaciski przyłączeniowe
- 1 karta charakterystyki (A)
- 1 Quick-Start-Guide (B)

Wymiary produktu

3.2

RS PRO DL 150 SC

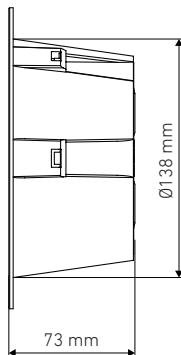
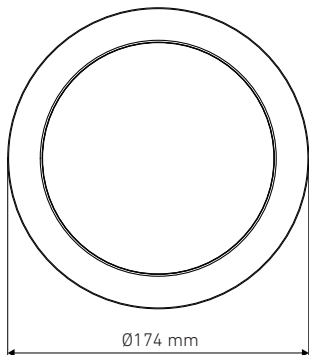

RS PRO DL 200 SC

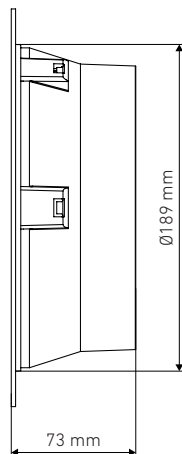
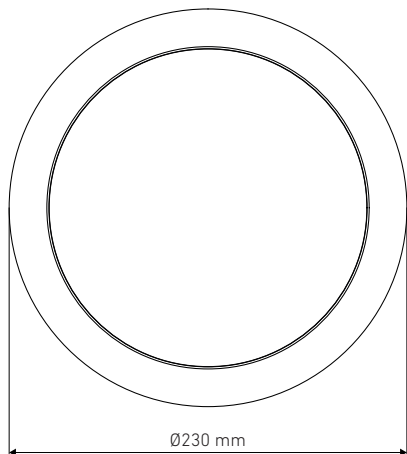

PL

3.3

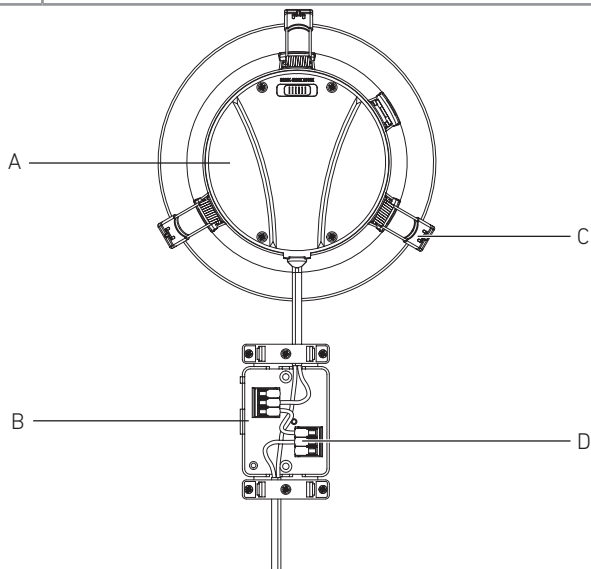

- A... Lampa
- B... Skrzynka przyłączeniowa
- C... Sprężyny montażowe
- D... Zaciski przyłączeniowe

Krzywa fotometryczna

3.4

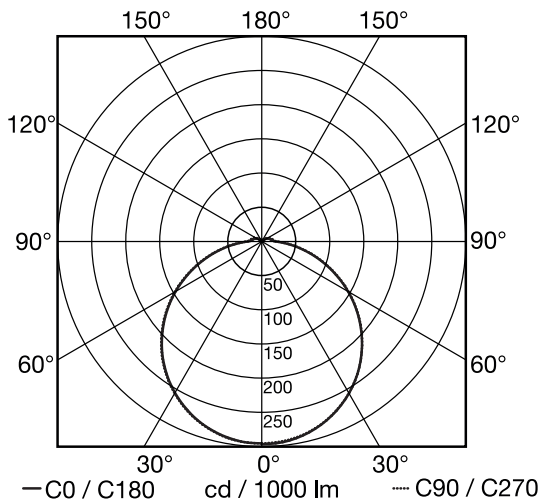

PL

4. Przyłącze elektryczne

Schemat połączeń

4.1

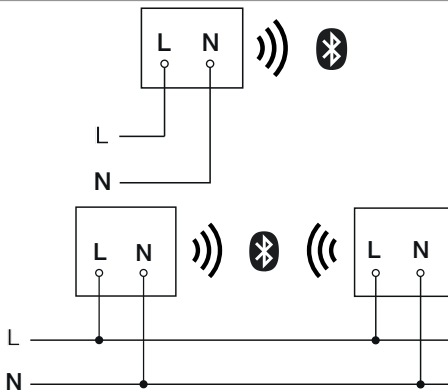

Przewód zasilający jest kablem 2-żyłowym:

L = przewód fazowy (najczęściej czarny, brązowy lub szary)

N = przewód zerowy (najczęściej niebieski)

Lampa może być również podłączona za wyłącznikiem sieciowym do sieci elektrycznej, w przypadku zapewnienia stałego włączenia wyłącznika sieciowego.

Nie można wymienić żarówki tej lampy. Jeśli znajdzie konieczność wymiany żarówki (np. po upłynięciu jej żywotności), należy wymienić całą lampę.

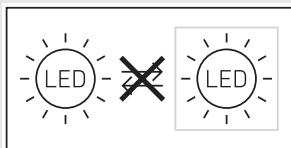

5. Montaż



Zagrożenie stwarzane przez prąd elektryczny!

Dotknięcie elementów przewodzących prąd może prowadzić do porażenia prądem, poparzeń lub do śmierci

- Wyłączyć prąd i przerwać doływ napięcia.
- Sprawdzić brak napięcia za pomocą próbnika.
- Upewnić się, że doprowadzanie napięcia pozostaje przerwane.

Niebezpieczeństwo uszkodzeń!

Pomylenie przewodów przyłączeniowych może spowodować zwarcie.

- Zidentyfikować przewody przyłączeniowe.
- Prawidłowo połączyć przewody przyłączeniowe.

Przygotowanie do montażu

- Sprawdzić wszystkie elementy pod kątem uszkodzenia. W przypadku uszkodzeń nie uruchamiać produktu.
- Wybrać odpowiednie miejsce montażu.
 - Z uwzględnieniem zasięgu.
 - Z uwzględnieniem wykrywania ruchu.
 - Zabezpieczenie przed drganiami.
 - Obszar wykrywania bez przeszkód.
 - Nie montować w obszarach zagrożonych wybuchem.
 - Nie montować na łatwopalnych powierzchniach.
 - Nie spoglądać na źródło światła z bliskiej odległości (< 30 cm).
 - Zachować odstęp co najmniej 50 cm od innych lamp LED.
 - Nie zakrywać lampy materiałem izolacyjnym!

Zasięg, montaż podtynkowy

5.1

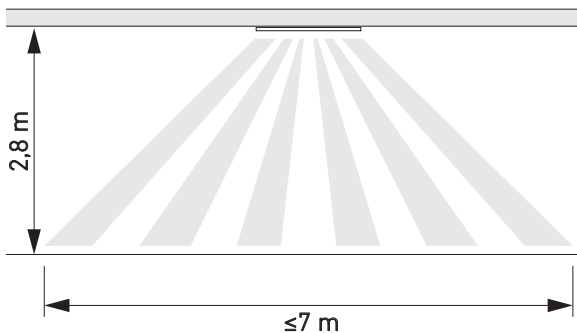

Wykrywanie ruchu bokiem do kierunku przenieszczenia – montaż podtynkowy

5.2

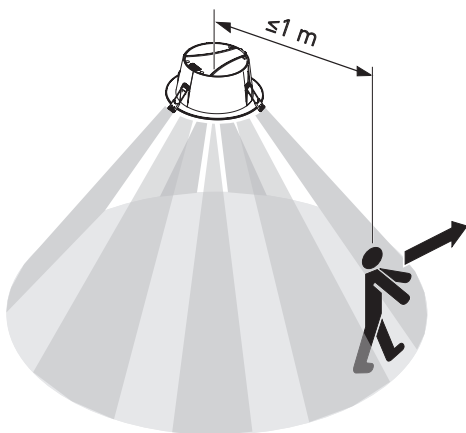

5.3



Czynności montażowe

5.4

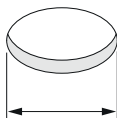
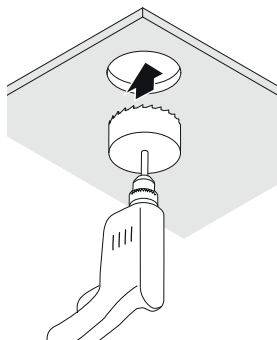

DL 150: \varnothing 140-155 mm
DL 200: \varnothing 190-210 mm

- Sprawdzić, czy doptyw napięcia jest odłączony.
- Wywiercić otwór.

5.5

Spring clips usage:

Ceiling thickness more than 10 mm
2 spring clips

Ceiling thickness up to 10 mm
3 spring clips

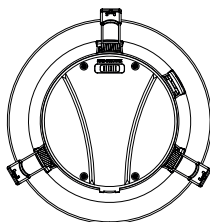
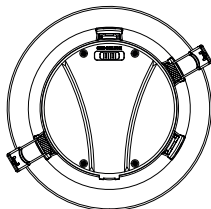

- Określić, ile sprężyn montażowych zostanie użytych.

Ostrzeżenie: po zakończeniu montażu nie jest możliwe usunięcie sprężyn montażowych.

5.6

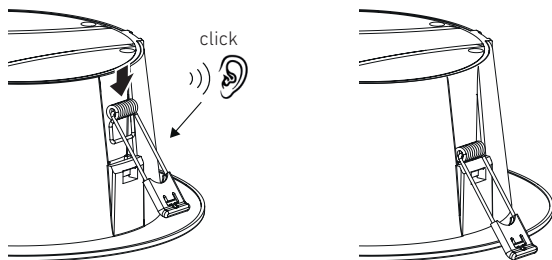

- Wsunąć sprężyny montażowe w odpowiednie położenie.

5.7

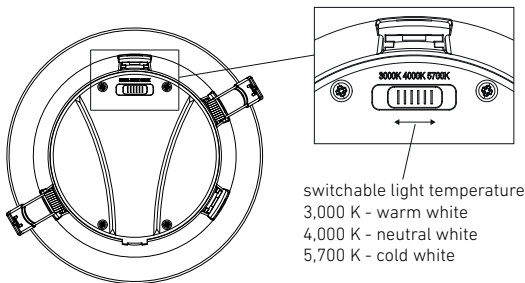

- Ustawić przełącznik w pozycji z odpowiednią temperaturą barwową.

PL

5.8

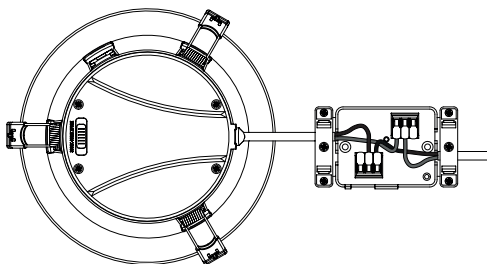

- Podłączyć przewód sieciowy zgodnie z planem połączeń.
→ "4. Przyłącze elektryczne"

5.9

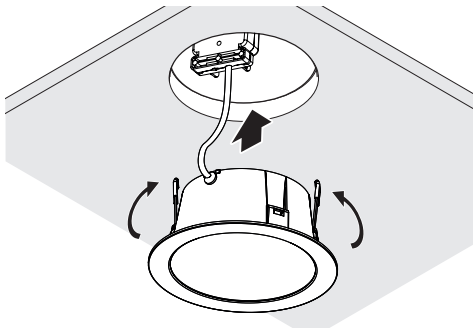

- Zamontować lampę na suficie

Stopień ochrony

5.10

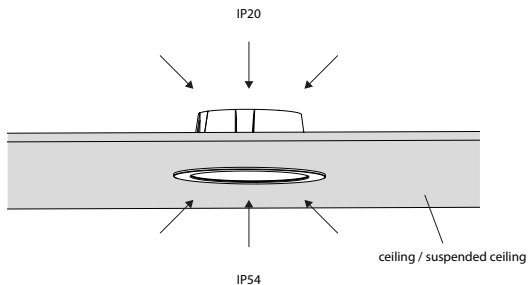

IP20 – strona wewnątrz sufitu

IP54 – strona wewnątrz pomieszczenia



Nie zakrywać lampy materiałem izolacyjnym!

5.11

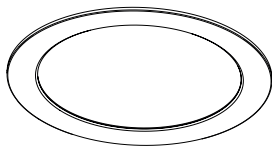

- Włączyć zasilanie
 - Skonfigurować ustawienia za pomocą aplikacji
- "6. Działanie"

6. Działanie

Funkcje można ustawiać za pomocą aplikacji Steinel Connect.

Aplikacja Steinel Connet

Na potrzeby konfiguracji lampy za pomocą smartfonu lub tabletu należy pobrać aplikację STEINEL Connect z AppStore.

Niezbędny jest smartfon lub tablet z funkcją Bluetooth.

Android



iOS



Funkcje, które można ustawiać za pomocą aplikacji Steinel Connect:

- Ustawianie czasu.
- Ustawianie zasięgu czujnika.
- Ustawianie czułości zmierzchowej.
- Funkcja podstawowego oświetlenia.
- Możliwość ustawiania poziomu oświetlenia głównego i podstawowego.
- Dodatkowe opcje ustawiania zasięgu czujnika.
- Tworzenie sieci grup.
- Ustawianie progu czułości zmierzchowej za pomocą funkcji wyuczania.

Wskazówka:

Aby uniknąć nieprawidłowego działania, należy zachować odstęp od routera WiFi i punktów dostępowych wynoszący co najmniej 3 m.

Ustawienia fabryczne (stan w momencie dostarczenia)

Zasięg:	maks.
Ustawianie czasu załączania światła głównego:	10 s
Ustawianie czasu załączania światła podstawowego:	1 min.
Ustawianie progu czułości zmierzchowej:	2 000 luksów
Poziom ściemniania światła podstawowego:	50%

Start-Up/przerwa w dostawie napięcia

W razie odłączenia napięcia sieciowego, ustawienia oraz aktualny stan eksploatacyjny lampy LED są zapisywane. Są one przywracane po włączeniu napięcia sieciowego.

Ustawianie zasięgu (czułości)

Pod pojęciem zasięgu czujnika należy rozumieć obszar tworzący na podłożu kształt koła, który przy montażu lampy na wysokości 2,8 m tworzy obszar wykrywania.

- Ustawienie maksymalne = maks. zasięg czujnika (3,5 m)
- Ustawienie minimalne = min. zasięg czujnika (1 m)

Ustawianie czasu

Wymagany czas (opóźnienie wyłączenia) można ustawić płynnie w zakresie od ok. 5 sekund do maks. 60 minut. Każdy wykryty ruch ponownie włącza lampę.

Wskazówka:

Po każdym wyłączeniu urządzenia ponowne wykrycie ruchu przez ok. 1 sekundę nie będzie możliwe. Po tym czasie urządzenie może włączać światło po wykryciu ruchu.

Podczas wyrównywania zasięgu wykrywania i podczas wykonywania testu działania zaleca się ustawienie najkrótszego czasu.

Ustawianie czułości zmierzchowej

Jasność załączania (zmrok) można płynnie regulować w zakresie od ok. 2 do 2000 luksów.

☼ = Tryb światła dziennego (niezależny od stopnia jasności)

☾ = Praca o zmierzchu (ok. 2 luksy)

Podczas ustawiania zasięgu czujnika i testu działania przy świetle dziennym należy obrócić pokrętło regulacyjne do pozycji ☼.

Światło podstawowe

Jasność światła podstawowego można ustawić w zakresie od 1% do 50%. Czas świecenia światła podstawowego można ustawić płynnie w zakresie od 10 do 30 minut lub na całą noc.

Światło główne

Jasność światła głównego można ustawić w zakresie od 50% do 100%.

Grupowanie

Istnieje możliwość użytkowania urządzenia jako lampy pojedynczej lub łączenia kilku lamp w grupę za pomocą komunikacji radiowej. Wszystkie lampy przyporządkowane do jednej grupy reagują zgodnie z parametrami grupy ustawionymi w aplikacji Steinel Connect. Zasięg można ustawiać płynnie i w sposób indywidualny dla każdego uczestnika grupy.

Fade Time

Za pomocą funkcji Fade Time można ustawić krzywą ściemniania podczas włączania i wyłączania (od 1s do 3s).

Funkcja sąsiednia

Za pomocą aplikacji Steinel Connect można aktywować wzgl. dezaktywować funkcję sąsiednią.

Przy tym można przyporządkować grupy sąsiednie aktywnej grupy lamp. Aktywna grupa reaguje na sygnały włączenia przyporządkowanej grupy sąsiedniej oraz przetacza zgodnie z ustawieniami na światło główne lub światło podstawowe.

7. Konserwacja i pielęgnacja

Urządzenie nie wymaga konserwacji.



Zagrożenie stwarzane przez prąd elektryczny!

Kontakt elementów przewodzących prąd z wodą może prowadzić do porażenia prądem, poparzeń lub śmierci.

- Urządzenie czyścić tylko jeśli jest suche.

Niebezpieczeństwo uszkodzeń!

Nieodpowiednie środki do czyszczenia mogą spowodować uszkodzenie urządzenia.

- Urządzenie czyścić za pomocą lekko zwilżonej szmatki bez detergentów.

Ważne: Układ sterowania nie jest wymienny.

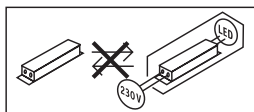

8. Utylizacja

Urządzenia elektryczne, akcesoria i opakowania należy oddać do recyklingu przyjaznego środowisku.



Nie wyrzucać urządzeń elektrycznych wraz z odpadami z gospodarstw domowych!

Tylko dla krajów UE:

Zgodnie z obowiązującymi dyrektywami europejskimi w sprawie zużytych urządzeń elektrycznych i elektronicznych oraz ich wdrażaniu do prawa krajowego nienadające się do użytkowania urządzenia elektryczne należy odbierać osobno i poddawać recyklingowi w sposób przyjazny środowisku.

9. Deklaracja zgodności z normami

Niniejszym STEINEL Vertrieb GmbH deklaruje, że typ urządzenia radiowego RS PRO DL 150 SC oraz RS PRO DL 200 SC spełnia wymogi dyrektywy 2014/53/UE.

Pełen tekst deklaracji zgodności UE dostępny jest pod adresem internetowym: www.steinell.de

10. Gwarancja producenta

Gwarancja producenta STEINEL GmbH, Dieselstraße 80-84, DE-33442 Herzebrock-Clarholz, Niemcy.

Wszystkie produkty STEINEL spełniają najwyższe standardy jakości. Z tego powodu z przyjemnością, jako producent udzielamy Państwu, czyli klientowi, gwarancji zgodnie z poniższymi warunkami:

Gwarancja obejmuje brak wad, które w możliwy do zweryfikowania sposób wynikają z błędów materiałowych lub produkcyjnych oraz które zostaną nam zgłoszone niezwłocznie po wykryciu i w okresie obowiązującej ochrony gwarancyjnej. Gwarancja obejmuje wszystkie produkty STEINEL Professional, które zostaną zakupione i będą użytkowane w Polsce.

Nasze świadczenia gwarancyjne dla konsumenta

Poniższe warunki obowiązują dla konsumenta. Konsumentem jest każda osoba fizyczna, która w chwili zakupu nie działa ani w ramach czynności służbowych ani własnej działalności gospodarczej.

Mogą Państwo dokonać wyboru, w jaki sposób świadczone będą usługi gwarancyjne – poprzez bezpłatną usługę naprawy, bezpłatną wymianę (ew. na model kolejny o tej samej lub wyższej jakości) lub wystawienie uznaniowego dokumentu korygującego.

Okres gwarancyjny na nabyty przez Państwa produkt STEINEL Professional wynosi w przypadku czujników, reflektorów, lamp zewnętrznych i wewnętrznych **5 lat** i w każdym przypadku rozpoczyna się od daty zakupu produktu.

Ponosimy koszty transportu, ale nie bierzemy odpowiedzialności za ryzyko transportowe związane z przesyłką zwrotną.

Nasze świadczenia gwarancyjne dla przedsiębiorcy

Poniższe warunki obowiązują dla przedsiębiorcy. Przedsiębiorca jest osobą fizyczną lub prawną, bądź spółką osobową zdolną do czynności prawnych, która w chwili zakupu działa w ramach czynności służbowych lub własnej działalności gospodarczej.

Możemy dokonać wyboru, w jaki sposób świadczone będą usługi gwarancyjne – poprzez bezpłatną usługę usunięcia wad, bezpłatną wymianę (ew. na model kolejny o tej samej lub wyższej jakości) lub wystawienie uznaniowego dokumentu korygującego.

Okres gwarancyjny na nabyty przez Państwa produkt STEINEL Professional

wynosi w przypadku czujników, reflektorów, lamp zewnętrznych i wewnętrznych **5 lat** i w każdym przypadku rozpoczyna się od daty zakupu produktu.

W ramach usługi gwarancyjnej nie przejmujemy Państwa wydatków niezbędnych do wykonania świadczenia naprawczego ani Państwa wydatków poniesionych w związku z demontażem wadliwego produktu i montażem produktu zastępczego.

Ustawowe prawa przysługujące w razie występowania wad, nieodpłatność

Opisane tu świadczenia obowiązują dodatkowo do ustawowych roszczeń z tytułu rękojmi, włączając szczególne przepisy dotyczące ochrony konsumenta, i nie ograniczają ich ani nie zastępują. Z ustawowych praw, przysługujących w przypadku wystąpienia wad, korzystają Państwo nieodpłatnie.

Odstępstwa od gwarancji

Gwarancją nie są objęte stanowczo żadne wymienialne żarówki.

Poza tym gwarancja nie obejmuje:

- w przypadku zużycia części produktu uwarunkowanego eksploatacją lub innego naturalnego zużycia, bądź wad produktów STEINEL Professional, które wynikają z uwarunkowanego eksploatacją lub innego naturalnego zużycia,
- użytkowania produktu niezgodnie z przeznaczeniem lub w sposób nieprawidłowy bądź nieprzestrzegania wskazówek dotyczących użytkowania,
- w przypadku, gdy samowolnie dokonano przebudowy lub zabudowy bądź innych modyfikacji w produkcie lub wady wynikają ze stosowania akcesoriów, części zamiennych i uzupełniających, które nie są oryginalnymi produktami STEINEL,
- jeżeli konserwacja i pielęgnacja produktów nie była wykonywana zgodnie z instrukcją obsługi,
- jeżeli montażu i instalacji nie wykonano zgodnie z przepisami dotyczącymi instalacji STEINEL,
- w przypadku szkód lub strat powstałych podczas transportu.

Obowiązywanie polskiego prawa

Obowiązuje niemieckie prawo z wyłączeniem Konwencji Narodów Zjednoczonych o międzynarodowej sprzedaży towarów (CISG).

Dochodzenie roszczeń

Jeżeli chcą Państwo skorzystać z gwarancji, prosimy o przesłanie produktu w stanie kompletnym, wraz z oryginalnym dowodem zakupu, który musi zawierać datę zakupu i oznaczenie produktu, do swojego sprzedawcy lub bezpośrednio do nas: „LŁ” Spółka z ograniczoną odpowiedzialnością sp. k. dawniej „Lange Łukaszuk” spółka jawna Byków, ul. Wrocławska 43, 55-095 Mirków, Poland. Z tego powodu zalecamy staranne przechowywanie dowodu zakupu aż do momentu upływu okresu gwarancyjnego.

11. Dane techniczne

- Wymiary (\emptyset × szer.): RS PRO DL 150 SC: \emptyset 174 × 73 mm
RS PRO DL 200 SC: \emptyset 234 × 73 mm
- Zasilanie sieciowe: 220-240 V, 50/60 Hz
- Pobór mocy (P_{on}):
RS PRO DL 150 SC (3000/4000/5700 K): 10,8 W
RS PRO DL 200 SC (3000/4000/5700 K): 17,3 W
- Współczynnik mocy: RS PRO DL 150 SC: 0,93
RS PRO DL 200 SC: 0,96
- Prąd wejściowy: RS PRO DL 150 SC: 50 mA
RS PRO DL 200 SC: 76 mA
- Tryb czuwania sieci (P_{net}): 0,46 W
- Czujnik trybu czuwania (P_{sb}): 0,46 W
- Strumień świetlny (360°):
RS PRO DL 150 SC (3000/4000/5700 K): 1109/1177/1137 lm
RS PRO DL 200 SC (3000/4000/5700 K): 1996/2170/2088 lm
- Wydajność:
RS PRO DL 150 SC (3000/4000/5700 K): 102,7/109,0/105,3 lm/W
RS PRO DL 200 SC (3000/4000/5700 K): 115,4/125,4/120,7 lm/W
- Temperatura barwowa: : 3000/4000/5700 K (możliwość ustawiania)
- Indeks oddawania barw: $R_a = 82$
- Średnia znamionowa żywotność L70B50 przy temp. 25°C: > 60 000 h
- Jednolitość barwy SDCM: Wartość początkowa: 6
- Rozkład natężenia światła:

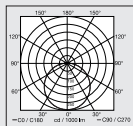

- Kąt wykrywania: 360°
- Moc nadawcza ok.: 1 mW
- Zasięg czujnika: maks. \emptyset 7 m
- Ustawienie czasu: 5 s – 60 min
- Ustawianie progu czułości zmierzchovej: 2-2000 luksów

- Stopień ochrony (IP): IP20
- Stopień ochrony (IP) strona wewnątrz pomieszczenia: IP54
- Klasa ochronności: II
- Temperatura otoczenia: -20°C do +40°C
- Klasa wydajności energetycznej: ten produkt zawiera źródło światła klasy wydajności energetycznej „E”.

12. Usuwanie usterek

Urządzenie bez napięcia.

- Bezpiecznik nie włączony lub uszkodzony.
 - Włączyć bezpiecznik.
 - Wymienić uszkodzony bezpiecznik.
- Przerwany przewód.
 - Sprawdzić przewód próbnikiem napięcia.
- Zwarcie w przewodzie zasilającym.
 - Sprawdzić przyłącza.
- ewentualnie zainstalowany wyłącznik sieciowy jest wyłączony
 - Włączyć wyłącznik sieciowy.

Urządzenie nie włącza się.

- Nieprawidłowo ustawiona czułość zmierzchowa czujnika.
 - Ustawić na nowo czułość zmierzchową czujnika.
- Wyłącznik sieciowy WYŁ.
 - Ustawić wyłącznik sieciowy.
- Bezpiecznik nie włączony lub uszkodzony.
 - Włączyć bezpiecznik.
 - Wymienić uszkodzony bezpiecznik.
- Szybkie ruchy zostały stłumione w celu zminimalizowania usterek lub ustawiony zbyt mały lub nieprawidłowy obszar wykrywania.
 - Sprawdzić obszar wykrywania i wyregulować.
- Uszkodzone źródło światła.
 - Źródło światła tej lampy nie jest wymienne. Wymienić całe urządzenie.

Urządzenie nie włącza się.

- W obszarze wykrywania czujnika ciągle coś się porusza.
 - Sprawdzić obszar wykrywania.
 - W razie potrzeby ograniczyć lub zmienić obszar wykrywania.

Urządzenie włącza się w niepożądanym momencie.

- Montaż podtynkowy w sposób, który nie jest odpowiedni do niezawodnego wykrywania ruchu.
 - Przeprowadzić montaż podtynkowy prawidłowo.
- Wystąpił ruch, który nie został zauważony przez obserwatora (ruch za ścianą, ruch małego obiektu w bezpośredniej bliskości lampy itd.)
 - Sprawdzić obszar wykrywania.
 - W razie potrzeby ograniczyć lub zmienić obszar wykrywania.

Cuprins

1.	Despre acest document	422
2.	Instrucțiuni generale de securitate	422
3.	Descrierea dispozitivului	423
4.	Conexiune electrică	428
5.	Montaj	429
6.	Funcționarea	436
7.	Întreținere și îngrijire	439
8.	Evacuarea ca deșeu	440
9.	Declarație de conformitate	440
10.	Garanția de producător	441
11.	Date tehnice	442
12.	Remediarea defecțiunilor	444

1. Despre acest document

Protejat prin Legea drepturilor de autor. Reproducerea, inclusiv în extras, este permisă numai cu aprobarea noastră.

Ne rezervăm dreptul de a face modificări care servesc progresului tehnic.



Atenție, pericole!



Atenție, pericole din cauza curentului electric!



Nu acoperiți lampa cu material izolant!

2. Instrucțiuni generale de securitate



Pericol din cauza nerespectării instrucțiunilor de utilizare!

Aceste instrucțiuni conțin informații importante despre utilizarea sigură a aparatului. Se atrage atenția în mod deosebit asupra pericolelor posibile. Nerespectarea poate duce la deces sau la vătămări corporale grave.

- Citiți cu atenție instrucțiunile.
- Respectați instrucțiunile de siguranță.
- Păstrați la îndemână.
- Manipularea componentelor conducătoare de curent electric poate duce la situații periculoase. Atingerea pieselor conducătoare de curent poate duce la șoc electric, la arsuri sau deces.
- Lucrările la tensiunea de rețea se pot realiza numai de către personal calificat de specialitate.
- Se vor respecta normele de instalare și condițiile de racordare uzuale în țara respectivă (de ex. DE: VDE 0100, AT: ÖVE-ÖNORM E8001-1, CH: SEV 1000).
- Folosiți numai piese de schimb originale.
- Cablul sau coarda exterioară, flexibilă a acestei lămpi nu poate fi înlocuit/înlocuită.
- În cazul deteriorării cablului, lampa trebuie distrusă.

- Cablu 60227 IEC52; 2x0,75 mm².

3. Descrierea dispozitivului

Utilizare conform destinației - DL 150/200 SC

- Lampă cu LED și senzor, cu detector de mișcare activ.
- Montaj sub tencuială.
- Numai pentru utilizări interioare.

Principiul funcționării DL 150/200 SC

- Detectorul de mișcare HF/radar trimite unde electromagnetice de înaltă frecvență (5,8 GHz) și detectează ecoul reflectat de obiecte.
- Ecoul corpului modificat de mișcare este convertit electronic și determină aprinderea automată a lămpii.
- Detectarea mișcării este posibilă și prin pereți, uși și geamuri.
- Este posibilă inclusiv detecția unor mișcări foarte mici.
- Comutările nedorite din cauza surselor de căldură și oscilațiilor de temperatură sunt excluse.
- Zona de detecție a senzorului se poate limita cu ajutorul funcției de setare a razei de acțiune, prin intermediul interfeței web și al aplicației.

Indicație:

Puterea de înaltă frecvență a senzorului HF este de cca. 1 mW – aceasta reprezintă numai unu la mie din puterea de emisie a unui telefon mobil sau a unui cuptor cu microunde.

Volumul livrării

3.1

1x

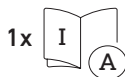
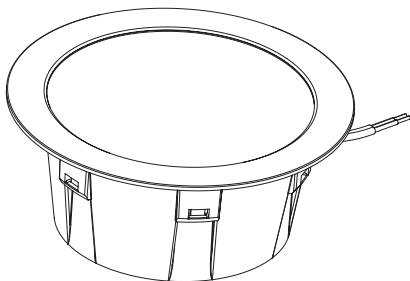

1x

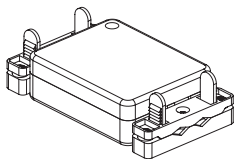

3x



3x



- 1 lampă cu LED
- 1 priză de conexiune
- 3 arcuri de montaj
- 3 borne de conexiune
- 1 Fișă tehnică de securitate (A)
- 1 Ghid rapid de inițiere (B)

Dimensiunile produsului

3.2

RS PRO DL 150 SC

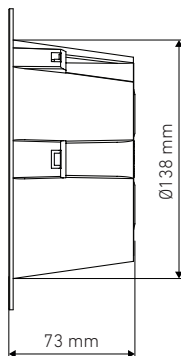
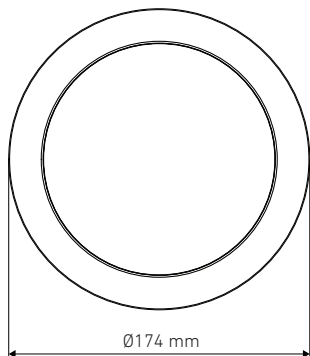

RS PRO DL 200 SC

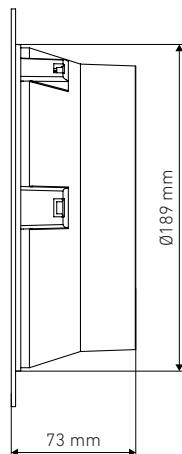
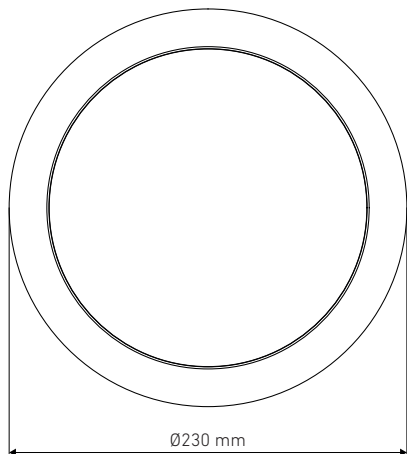

RO

Prezentare generală a aparatului

3.3

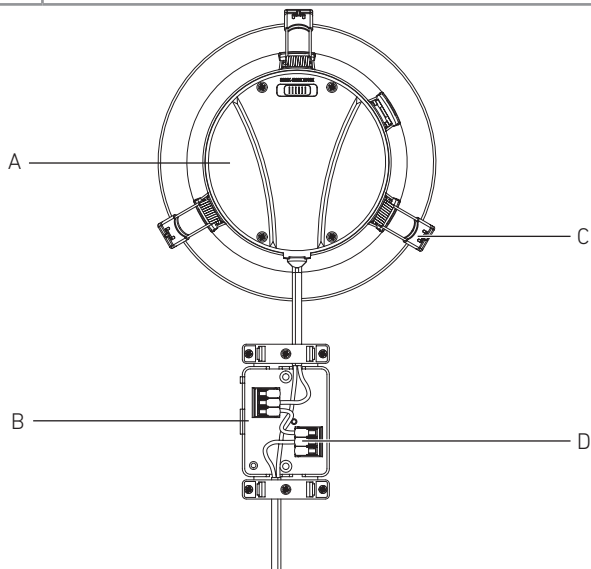

- A... lampă
- B... Cutie de conexiuni
- C... Arcuri de montaj
- D... Borne de conexiune

Curbă de distribuție a luminii

3.4

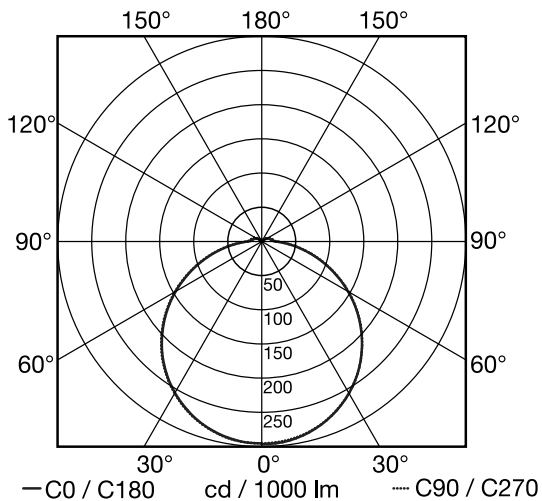

RO

4. Conexiune electrică

Schemă de conexiuni

4.1

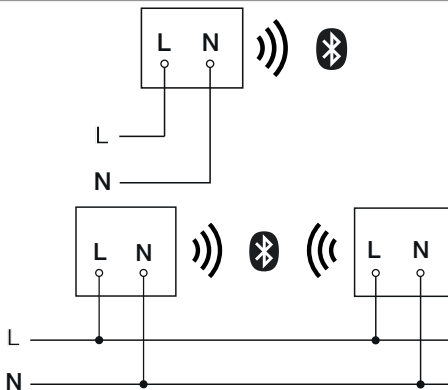

Circuitul de alimentare este format dintr-un cablu cu 2 fire:

L = conductor de fază (de cele mai multe ori negru, maro sau gri)

N = conductor neutru (de obicei albastru)

Lampa poate fi conectată la rețeaua de curent și după un întrerupător de rețea, dacă se garantează că întrerupătorul de rețea este permanent în stare pornită.

Becul acestei lămpi nu poate fi înlocuit. În cazul în care becul trebuie înlocuit (de ex. la finalul duratei de viață), trebuie înlocuită întreaga lampă.

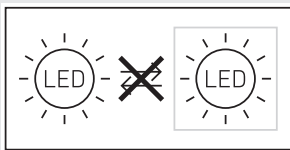

5. Montaj



Pericol din cauza curentului electric!

Atingerea pieselor conducătoare de curent poate duce la șoc electric, la arsuri sau deces

- Opriți curentul și întrerupeți alimentarea cu tensiune.
- Verificați absența tensiunii cu ajutorul unui creion de tensiune.
- Asigurați-vă că alimentarea cu tensiune rămâne întreruptă.

Pericol de daune materiale!

O eventuală inversare a cablurilor de conexiune poate duce la scurtcircuit.

- Identificați cablurile de conexiune.
- Conectați corect cablurile de conexiune.

Pregătirea montajului

- Verificați toate componentele pentru a constata dacă prezintă deteriorări. Nu puneți în funcțiune produsul dacă prezintă deteriorări.
- Alegeți un loc de montaj adecvat.
 - Ținând cont de raza de acțiune.
 - Ținând cont de raza de detectare a mișcării.
 - Fără vibrații.
 - Zonă de detecție fără obstacole.
 - Nu în zone cu pericol de explozie.
 - Nu pe suprafețe ușor inflamabile.
 - Nu priviți în sursa de lumină de la distanță mică (< 30 cm).
 - Plasați lampa la o distanță de minimum 50 cm față de alte lămpi cu LED.
 - Nu acoperiți lampa cu material izolant!

RO

Rază de acțiune, montaj sub tencuială

5.1

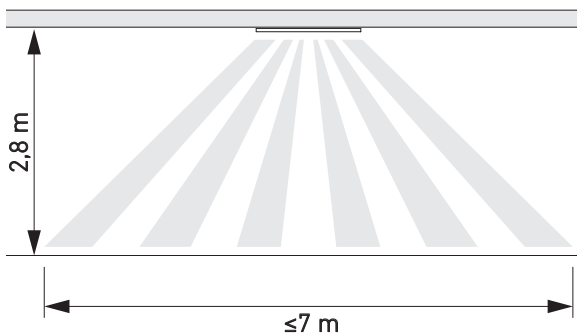

Detecția mișcării lateral pe direcția de mers - montaj sub tencuială

5.2

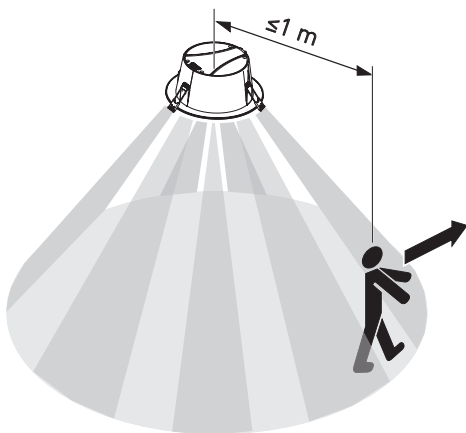

5.3



RO

Etapele montării

5.4

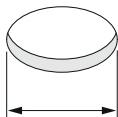
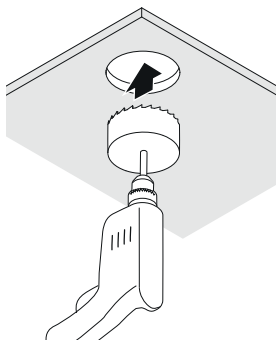

DL 150: \varnothing 140-155 mm
DL 200: \varnothing 190-210 mm

- Verificați ca alimentarea cu tensiune să fie oprită.
- Dați gaura.

5.5

Spring clips usage:

Ceiling thickness more than 10 mm
2 spring clips

Ceiling thickness up to 10 mm
3 spring clips

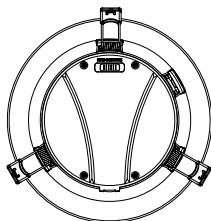
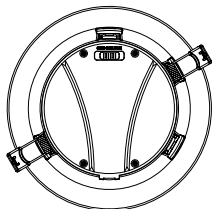

- Stabiliți câte arcuri de montaj se vor folosi.

Avertisment: După ce s-a efectuat montajul, arcul de montaj nu mai poate fi scos.

5.6

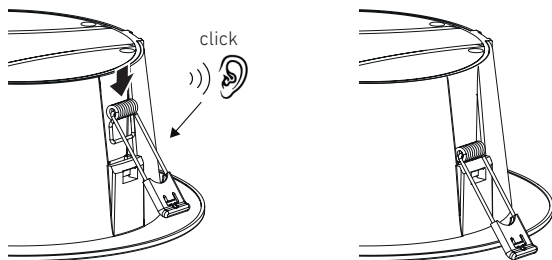

- Introduceți arcul de montaj în poziția corectă.

5.7

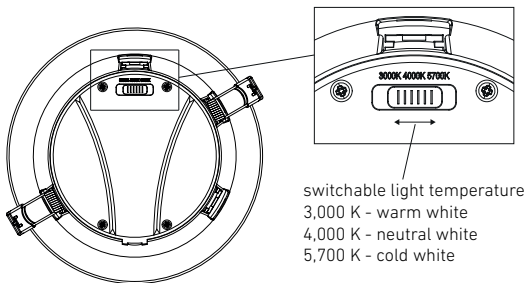

- Mișcați comutatorul în poziția cu temperatura respectivă a culorii.

5.8

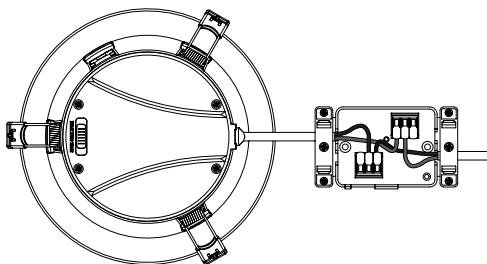

- Conectați cablul de alimentare conform schemei de conexiuni.
→ "4. Conexiune electrică"

5.9

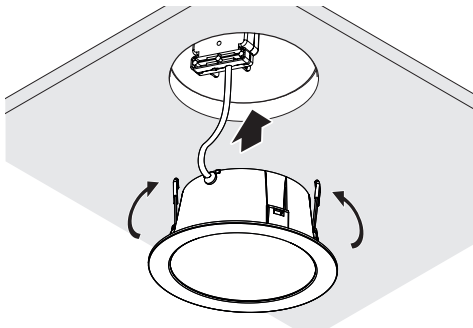

- Montarea lămpii în plafon

Grad de protecție

5.10

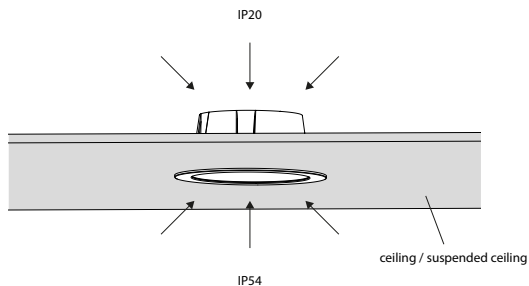

IP20 - partea din interiorul plafonului

IP54 - partea din interiorul încăperii



Nu acoperiți lampa cu material izolant!

5.11

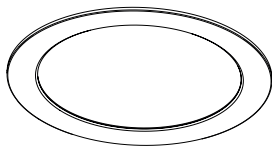

- Porniți alimentarea cu curent
 - Realizați reglajele prin intermediul aplicației
- "6. Funcționarea"

6. Funcționarea

Setarea funcțiilor se face prin aplicația Steinel Connect.

Aplicația Steinel Connect

Pentru configurarea lămpii cu smartphone sau tabletă trebuie descărcată aplicația STEINEL Connect App din AppStore.

Este necesar un smartphone sau o tabletă cu Bluetooth.

Android



iOS



Funcțiile care se pot regla prin aplicația Steinel Connect:

- Temporizarea.
- Reglarea razei de acțiune.
- Setarea luminozității de comutare.
- Funcție de lumină de veghe.
- Nivelul de lumină principală/lumină de bază reglabil.
- Reglarea extinsă a razei de acțiune.
- Interconectare.
- Reglarea luminozității de comutare prin modul Învățare.

Indicație:

Trebuie respectată o distanță minimă de 3 m față de router-ul Wi-Fi și față de punctele de acces, pentru a exclude disfuncțiile.

Reglaje din fabrică (stare la livrare)

Raza de acțiune:	max.
Temporizare lumină principală:	10 sec.
Temporizare lumină de veghe:	1 min.
Luminozitate de comutare:	2.000 lucși
Diminuare lumină de veghe:	50 %

Start-Up/întrerupere a tensiunii

La decuplarea tensiunii de rețea, setările și starea actuală de funcționare a lămpii cu LED sunt salvate. Când tensiunea de rețea revine, acestea se restabilesc.

Reglarea razei de acțiune (sensibilitatea)

Prin noțiunea de rază de acțiune se înțelege diametrul unei zone circulare la nivelul solului, care reprezintă zona de detecție în cazul montării lămpii la o înălțime de 2,8 m.

- Reglare pe maxim = raza de acțiune maximă (3,5 m)
- Reglare pe minim = raza de acțiune minimă (1 m)

Temporizare

Durata de iluminare (temporizarea la oprire) poate fi reglată continuu de la cca. 5 secunde până la max. 60 minute. Orice mișcare detectată aprinde din nou lampa.

Indicație:

După fiecare stingere a aparatului, timp de cca. 1 secundă nu este posibilă o nouă detectare de mișcare. Apoi aparatul se poate aprinde din nou la detectarea mișcării.

La ajustarea zonei de detecție și pentru testul de funcționare se recomandă setarea intervalului cel mai scurt.

Setarea luminozității de comutare

Pragul de comutare (luminozitatea de comutare) poate fi reglat continuu de la cca. 2 până la 2000 lucși.

☼ = regim de lumină naturală (independent de luminozitate)

☾ = regim de amurg (cca. 2 lucși)

La reglarea ariei de detecție și pentru verificarea funcțională la lumina zilei butonul de reglare trebuie să fie poziționat pe ☼.

RO

Lumină de veghe

Luminozitatea luminii de veghe poate fi reglată între 1 % și 50 %.

Durata luminii de veghe poate fi reglată continuu între 10 minute și 30 de minute sau întreaga noapte.

Lumină principală

Luminozitatea luminii principale poate fi reglată între 50 % și 100 %.

Grupare

Există posibilitatea de a utiliza aparatul ca lampă individuală sau a de comuta mai multe lămpi împreună, în grupe, printr-o comunicație radio.

Toate lămpile alocate unui grup acționează conform parametrilor grupului setați în aplicația Steinel Connect.

Raza de acțiune poate fi reglată individual pentru toți participanții din grupă.

Fade Time

Cu Fade Time se poate regla diagrama de diminuare a intensității luminoase la aprindere și stingere (1s - 3s).

Funcție de vecinătate

Prin intermediul aplicației Steinel Connect se poate activa, respectiv dezactiva funcția de vecinătate.

Grupurile vecine sunt alocate grupului de lămpi activ. Grupul primește semnalele de aprindere ale grupului vecin alocat și comută, corespunzător setărilor, pe lumina principală sau lumina de bază.

7. Întreținere și îngrijire

Aparatul nu necesită întreținere.



Pericol din cauza curentului electric!

Contactul apei cu piesele conducătoare de curent poate duce la șoc electric, la arsuri sau deces.

- Nu curățați aparatul decât în stare uscată.

Pericol de daune materiale!

Folosirea unor detergenți inadecvați poate deteriora aparatul.

- Curățați aparatul cu o lavetă ușor umezită, fără detergent.

Important: Aparatul de comandă nu se poate înlocui.

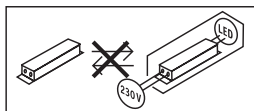

8. Evacuarea ca deșeu

Aparatele electrice, accesoriile și ambalajele trebuie să facă obiectul unei reciclări ecologice.



Nu aruncați aparatele electrice la gunoiul menajer!

Numai pentru țările UE:

În conformitate cu directiva europeană privind eliminarea deșeurilor electrice și electronice în vigoare și transpunerii ei în legislația națională, aparatele electrice care nu mai pot fi utilizate trebuie să fie colectate separat și să facă obiectul unei reciclări ecologice.

9. Declarație de conformitate

Prin prezenta STEINEL Vertrieb GmbH declară că tipul de echipament hertzian RS PRO DL 150 SC și RS PRO DL 200 SC corespunde directivei 2014/53/UE.

Textul complet al Declarației de conformitate UE este disponibil la următoarea adresă de internet: www.steinell.de

10. Garanția de producător

Garanția de producător STEINEL GmbH, Dieselstrasse 80-84, DE-33442 Herzebrock-Clarholz, Germania.

În calitate de cumpărător vă bucurați după caz de toate drepturile prevăzute prin lege privind garanția și reclamarea defectelor împotriva vânzătorului. În măsura în care aceste drepturi există în țara dumneavoastră, declarația noastră de garanție nici nu le restrânge și nici nu le reduce durata de valabilitate. Vă acordăm **5 ani** de garanție pentru funcționarea ireproșabilă și corespunzătoare a produsului dumneavoastră cu senzor din gama STEINEL Professional. Garantăm că acest produs nu prezintă niciun fel de erori de material, de producție și de proiectare. Garantăm funcționalitatea tuturor componentelor electronice și a cablurilor, precum și caracterul ireproșabil al tuturor materialelor utilizate și al suprafețelor acestora.

Solicitarea garanției:

Dacă aveți o reclamație referitoare la produsul dvs., vă rugăm să îl trimiteți întreg și cu taxele de expediere plătite, împreună cu chitanța originală care trebuie să conțină data cumpărării și denumirea produsului, distribuitorului dvs. sau direct nouă, la adresa STEINEL Distribution SRL; 505400 Rasnov, jud. Brasov; Str. Campului, nr.1; FSR Hala Scularie Birourile 4-7. Din acest motiv vă recomandăm să păstrați cu grijă chitanța până la expirarea termenului de garanție.

STEINEL nu suportă costurile de transport și nu își asumă riscurile asociate transportului pentru returnarea produselor.

Informații privind solicitarea unei prestații în garanție găsiți pe pagina noastră web <http://steinelshop.ro/termeni-si-conditii#answer10>

Dacă doriți să solicitați o prestație în garanție sau aveți o întrebare despre produsul dvs., ne puteți contacta la +40(0)268 - 530000.

RO

11. Date tehnice

- Dimensiuni ($\emptyset \times D$): RS PRO DL 150 SC: $\emptyset 174 \times 73$ mm
RS PRO DL 200 SC: $\emptyset 234 \times 73$ mm
- Alimentare de la rețea: 220 - 240 V, 50/60 Hz
- Consum de putere (P_{on}):
RS PRO DL 150 SC (3000/4000/5700 K): 10,8 W
RS PRO DL 200 SC (3000/4000/5700 K): 17,3 W
- Factor de putere: RS PRO DL 150 SC: 0,93
RS PRO DL 200 SC: 0,96
- Curent de intrare: RS PRO DL 150 SC: 50 mA
RS PRO DL 200 SC: 76 mA
- Rețea standby (P_{net}): 0,46 W
- Senzor standby (P_{sb}): 0,46 W
- Flux de lumină (360°):
RS PRO DL 150 SC (3000/4000/5700 K): 1109/1177/1137 lm
RS PRO DL 200 SC (3000/4000/5700 K): 1996/2170/2088 lm
- Eficiență:
RS PRO DL 150 SC (3000/4000/5700 K): 102,7/109,0/105,3 lm/W
RS PRO DL 200 SC (3000/4000/5700 K): 115,4/125,4/120,7 lm/W
- Temperatura culorii: 3000/4000/5700 K (reglabilă)
- Indice de redare a culorilor: $R_a = 82$
- Durată medie de viață nominală: L70B50 la 25 °C: > 60 000 h
- Consistența culorii SDCM: Valoare inițială: 6
- Distribuirea intensității luminii:
- Unghi de detecție: 360°
- Putere de emisie cca.: 1 mW
- Raza de acțiune: max. $\emptyset 7$ m
- Temporizare: 5 s - 60 min
- Reglarea luminozității la comutare: 2 - 2000 lucși

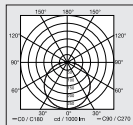

- Grad de protecție (IP) IP20
- Grad de protecție (IP) partea din interiorul încăperii: IP54
- Clasă de protecție: II
- Temperatură ambientală: -20 până la +40°C
- Clasa de eficiență energetică: Acest produs conține o sursă de lumină din clasa de eficiență energetică "E"

12. Remedierea defecțiunilor

Aparat fără tensiune.

- Siguranță necuplată sau defectă.
 - Cuplați siguranța.
 - Dacă este defectă, schimbați siguranța.
- Cablu întrerupt.
 - Verificați cablul cu un testor de tensiune.
- Scurtcircuit în cablul de rețea.
 - Verificați conexiunile.
- Întrerupătorul de rețea eventual existent este decuplat
 - Cuplați întrerupătorul de rețea.

Aparatul nu se aprinde.

- Reglarea luminozității de comutare este incorectă.
 - Resetați luminozitatea de comutare.
- Întrerupător de rețea OPRIT.
 - Porniți întrerupătorul de rețea.
- Siguranță necuplată sau defectă.
 - Cuplați siguranța.
 - Dacă este defectă, schimbați siguranța.
- Detectarea mișcărilor rapide este dezactivată pentru reducerea numărului de semnalări eronate sau zona de detecție este setată la un nivel prea redus sau în mod incorect.
 - Verificați și ajustați zona de detecție.
- Sursa de lumină defectă.
 - Sursa de lumină nu se poate schimba. Înlocuiți aparatul în întregime.

Aparatul nu se stinge.

- Mișcare permanentă în zona de detecție.
 - Controlați zona.
 - Dacă este necesar, limitați sau modificați zona de detecție.

Aparatul se aprinde necontrolat.

- Montaj sub tencuială într-o manieră care nu este adecvată pentru identificarea fiabilă a mișcării.
 - Executați corect montajul sub tencuială.
- A avut loc mișcare, dar nu a fost sesizată de observator (mișcare în spatele unui perete, mișcarea unui obiect mic în imediata apropiere a lămpii, etc.)
 - Controlați zona.
 - Dacă este necesar, limitați sau modificați zona de detecție.

Vsebina

1.	O tem dokumentu	446
2.	Splošna varnostna navodila.....	446
3.	Opis naprave	447
4.	Električni priključek.....	452
5.	Montaža	453
6.	Delovanje.....	460
7.	Vzdrževanje in nega	463
8.	Odstranjevanje.....	464
9.	Izjava o skladnosti.....	464
10.	Garancija proizvajalca	465
11.	Tehnični podatki	466
12.	Odprava motenj	468

1. O tem dokumentu

Zaščiteno z avtorskimi pravicami. Ponatis v celoti ali po delih je dovoljen le z našim soglasjem.

Spremembe zaradi tehničnega napredka so pridržane.



Opozorilo pred nevarnostmi!



Opozorilo pred nevarnostmi zaradi elektrike!



Svetilke ne prekrivajte z izolacijo!

2. Splošna varnostna navodila



Če ne upoštevate navodil za uporabo, grozi nevarnost!

Ta navodila vsebujejo pomembne informacije za varno uporabo naprave.

Še posebej opozarjamo na mogoče nevarnosti. Neupoštevanje lahko ima za posledico smrt ali težje poškodbe.

- Navodila skrbno preberite.
- Upoštevajte varnostne napotke.
- Shranite jih na dostopnem mestu.
- Ravnanje z električnim tokom lahko povzroči nevarne situacije. Dotikanje delov pod napetostjo lahko povzroči električni udar, opekline ali smrt.
- Dela na omrežni napetosti lahko izvaja le usposobljeno tehnično osebje.
- Upoštevajte lokalne predpise za inštalacijo in priključitev (npr. DE: VDE 0100, AT: ÖVE-ÖNORM E8001-1, CH: SEV 1000).
- Uporablajte samo originalne nadomestne dele.
- Zunanjega, gibljivega voda ali vrvic te svetilke ni mogoče zamenjati.
- Pri poškodbi kabla je treba svetilko odstraniti med odpadke.
- Kabel 60227 IEC52; 2x0,75 mm².

3. Opis naprave

Namenska uporaba - DL 150/200 SC

- Senzorska LED-svetilka z aktivnim javljalnikom gibanja.
- Podometna montaža.
- Samo za notranjo uporabo.

Princip delovanja DL 150/200 SC

- HF-/Radarski javljalnik gibanja oddaja visokofrekvenčne elektromagnetne valove (5,8 GHz) in sprejema odmev, ki ga oddajajo predmeti.
- Zaradi premikanja spremenjen odmev teles se elektronsko pretvori in tako samodejno vklopi LED-svetilko.
- Zaznavanje gibanja je možno tudi skozi tanke zidove, vrata in steklo.
- Mogoče je zaznavanje tudi najmanjših premikov.
- Ni napačnega vklapljanja zaradi toplotnih virov in temperaturnih nihanj.
- Območje zajemanja senzorja je mogoče točno omejiti z nastavitvijo dosega s spletno površino in aplikacijo.

Napotek:

Oddajna moč HF-senzorja znaša najm. 1 mW – to je le 1000-inka oddajne moči mobilnega telefona ali mikrovalovne pečice.

Obseg dobave

3.1

1x

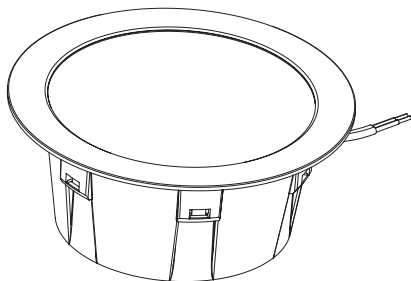

1x

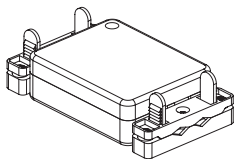

3x



3x



- 1 LED-svetilka
- 1 priključna doza
- 3 montažne vzmeti
- 3 priključne spojke
- 1 varnostni list (A)
- 1 navodilo za hiter zagon (B)

3.2

RS PRO DL 150 SC

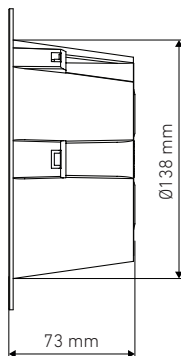
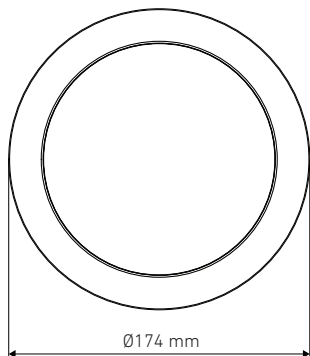

RS PRO DL 200 SC

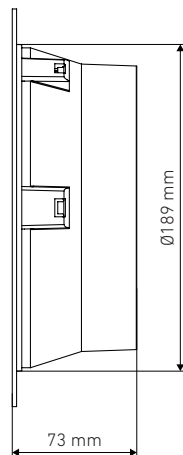
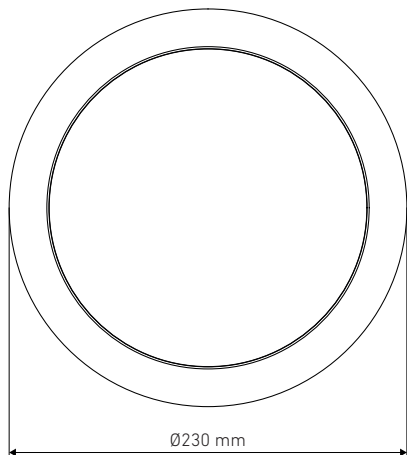

SI

Pregled naprav

3.3

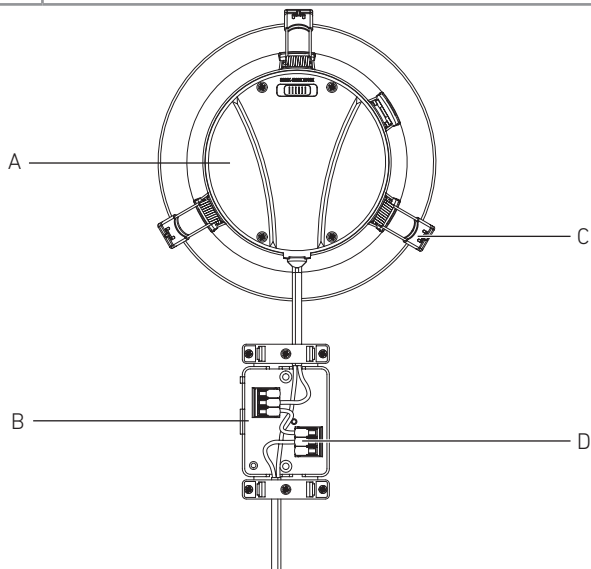

- A... Svetilka
- B... Priključna škatla
- C... Montažne vzmeti
- D... Priključne spojke

Krivulja porazdelitve svetlobe

3.4

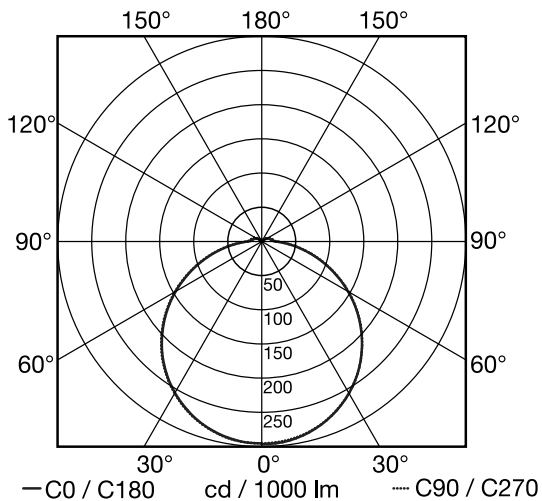

SI

4. Električni priključek

Stikalni načrt

4.1

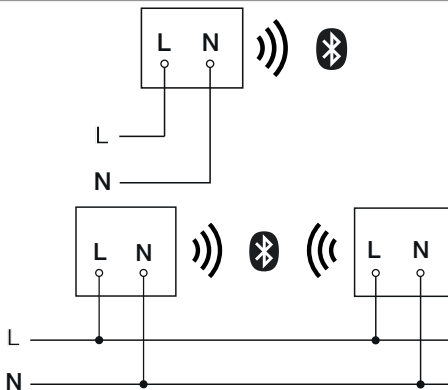

Električna napeljava je sestavljena iz 2-žilnega kabla:

L = fazni vod (običajno črn, rjav ali siv)

N = nevtralni vodnik (največkrat moder)

Svetilko je mogoče priključiti tudi za omrežnim stikalom na električno omrežje, če se zagotovi, da je omrežno stikalo stalno vključeno.

Svetila te svetilke ni mogoče zamenjati. Če je svetilo treba zamenjati (npr. ob koncu uporabne dobe), morate zamenjati celo svetilko.

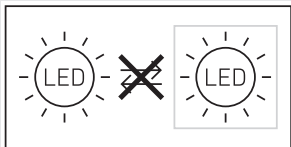

5. Montaža



Nevarnost zaradi električnega toka!

Dotikanje delov pod napetostjo lahko povzroči električni udar, opekline ali smrt.

- Izklopite tok in prekinite dovajanje napetosti.
- S faznim preizkuševalcem preverite, da ni napetosti.
- Poskrbite, da ostane dovajanje napetosti prekinjeno.

Nevarnost gmotne škode!

Pri zamenjavi priključnih napeljav lahko pride do kratkega stika.

- Identificirajte priključne napeljave.
- Priključne napeljave pravilno zvežite.

Priprave za montažo

- Preverite vse sklope, ali so morda poškodovani. Poškodovanega izdelka ne uporabljajte.
- Izberite primerno mesto montaže.
 - Upoštevajte doseg.
 - Upoštevajte doseg zaznavanja gibanja.
 - Stabilna montaža.
 - V območju zaznavanja ni ovir.
 - Naprave ne smete nikoli montirati v predelu, kjer obstaja nevarnost eksplozije.
 - Ne montirajte na lahko vnetljive površine.
 - Ne usmerjajte pogleda v svetlobni vir iz kratke razdalje (< 30 cm).
 - Namestite svetilko vsaj 50 cm oddaljeno od drugih LED-svetilk.
 - Svetilke ne prekrivajte z izolacijo!

SI

Doseg, podometna montaža

5.1

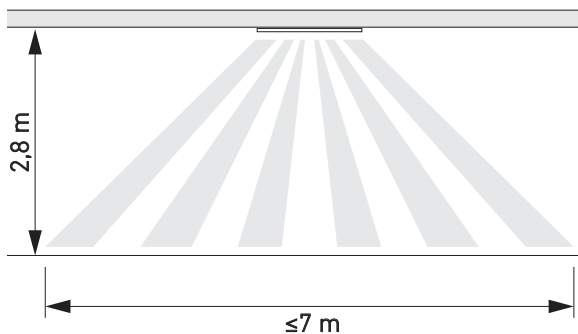

Zajetje premikanja na strani glede na smer premikanja - podometna montaža.

5.2

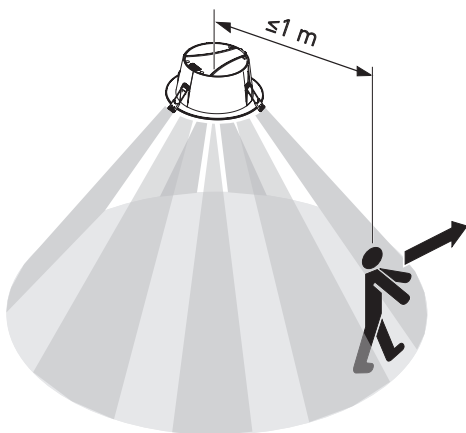

5.3



SI

Navodila za montažo

5.4

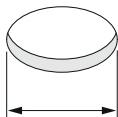
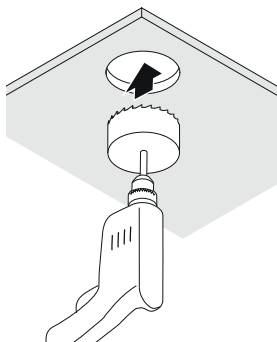

DL 150: \varnothing 140-155 mm

DL 200: \varnothing 190-210 mm

- Preverite, ali je dovod napetosti izklopljen.
- Izvrtajte luknjo.

5.5

Spring clips usage:

Ceiling thickness more than 10 mm
2 spring clips

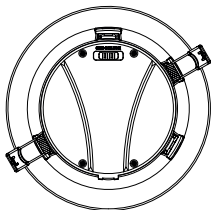

Ceiling thickness up to 10 mm
3 spring clips

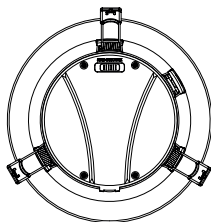

- Določite, koliko montažnih vzmeti boste uporabili.

Opozorilo: Montažnih vzmeti po uspeli montaži ni mogoče odstraniti.

5.6

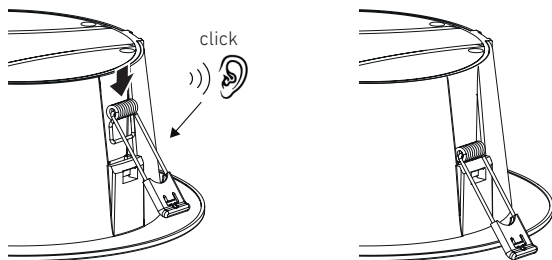

- Montažne vzmeti potisnite v pravi položaj.

5.7

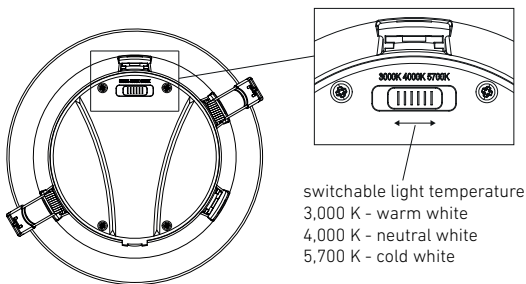

- Prestavite stikalo v položaj z ustrezno barvno temperaturo.

SI

5.8

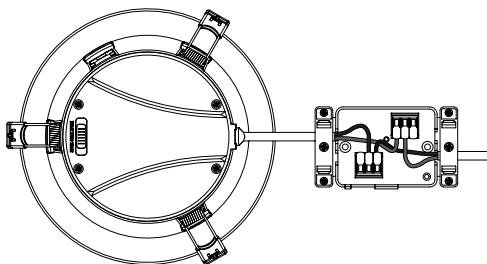

- Električno napeljavo priključite v skladu s stikalnim načrtom.
→ "4. Električni priključek"

5.9

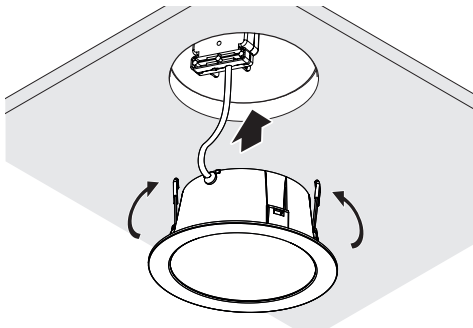

- Svetilko montirajte na strop.

Vrsta zaščite

5.10

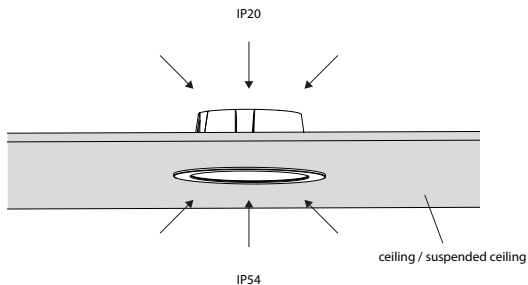

IP20 - stran na stropu

IP54 - stran v prostoru



Svetilke ne prekrivajte z izolacijo!

5.11

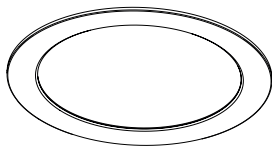

- Vklonite oskrbo z energijo
 - Izvedite nastavitve v aplikaciji.
- "6. Delovanje"

6. Delovanje

Funkcije so nastavljive prek aplikacije Steinel Connect.

Aplikacija Steinel Connect

Za konfiguracijo svetilke s pametnim telefonom je treba iz AppStore sneti aplikacijo STEINEL Connect.

Potreben je za Bluetooth primeren pametni telefon ali tablični računalnik.

Android



iOS



Funkcije, nastavljive v aplikaciji Steinel Connect:

- Nastavitev časa
- Nastavitev dosega
- Nastavitev zatemnitve
- Funkcija osnovne osvetlitve
- Nastavljiva raven glavne/osnovne luči
- Razširjena nastavitev dosega
- Skupinska povezava v omrežje
- Nastavitev zatemnitve z učenjem

Napotek:

Upoštevati je treba minimalno razdaljo 3 m do usmerjevalnika WLAN in dostopnih točk WLAN, da ne bo prišlo do napačnega delovanja.

Tovarniške nastavitve (dobavno stanje)

Doseg:	najv.
Nastavitev časa, glavna luč:	10 sek.
Nastavitev časa, osnovna luč:	1 min.
Nastavitev zatemnitve :	2.000 luksov
Osnovna luč, nivo zatemnitve:	50 %

Zagon/prekinitev napetosti

Pri ločitvi od omrežne napetosti se nastavitve ter aktualno stanje delovanja LED-svetilke shranijo. Ko je omrežna napetost spet vklopljena, se le-te spet vzpostavijo.

Nastavitev dosega (občutljivosti)

Z izrazom doseg je mišljen krožni premer na tleh, ki nastane pri montaži na višini 2,8 m in označuje območje zaznavanja.

- Nastavitev na maksimalno = maks. doseg (3,5 m)
- Nastavitev na minimalno = min. doseg (1 m)

Nastavitev časa

Čas (zakasnitev izklopa) lahko nastavite brezstopenjsko od pribl. 5 sekund do največ. 60 minute Vsako zajeto premikanje znova vklopi luč.

Napotek:

Po vsakem izklopu naprave je po pribl. 1 sekundi onemogočeno ponovno zajemanje premikanja. Naprava nato po premikanju ponovno vklopi luč. Za nastavitev območja zaznavanja in preverjanje delovanja se priporoča najkrajša nastavitev časa.

Nastavitev zatemnitve

Želen prag izkrmiljenja (zatemnitev) lahko brezstopenjsko nastavite od pribl. Spremenljivo 2 do 2000 luksov.

☼ = delovanje ob dnevni svetlobi (neodvisno od svetlobe)

☾ = zatemnitveno delovanje (pribl. 2 luksa)

Pri nastavitvi območja zajemanja in za test delovanja pri dnevni svetlobi mora biti gumb za reguliranje na ☼.

SI

Osnovna osvetlitev

Svetlost osnovne luči lahko nastavite na od 1 do 50 %.

Trajanje osnovne luči lahko nastavite brezstopenjsko na od 10 do 30 minut ali celo noč.

Glavna luč

Svetlost glavne luči lahko nastavite na od 50 do 100 %.

Tvorjenje skupin

Obstaja možnost uporabe naprave kot posamične svetilke ali kot vezave več svetilk v skupine prek radijske komunikacije.

Vse svetilke, dodeljene eni skupini, delujejo v skladu s parametri skupine, nastavljenimi v aplikaciji Steinel Connect.

Mejo dosega lahko za vse udeležence skupine nastavite individualno.

Fade Time

Pri vklopu in izklopu lahko krivuljo zatemnitve nastavite s časom za zameglitev (Fade) (1s - 3s).

Sosednja funkcija

Reguliranje sosednje funkcije lahko aktivirate/deaktivirate prek aplikacije Steinel Connect.

Pri tem se dodelijo sosednje skupine aktivne skupine luči. Skupina reagira na signale vklopa dodeljene sosednje skupine in ustrezno preklopi na glavno ali osnovno svetlobo.

7. Vzdrževanje in nega

Naprave ni treba vzdrževati.



Nevarnost zaradi električnega toka!

Stik vode z deli pod napetostjo lahko povzroči električni udar, opekline ali smrt.

- Napravo čistite le, ko je suha.

Nevarnost gmotne škode!

Napačno čistilo lahko poškoduje napravo.

- Napravo čistite z nekoliko navlaženo krpo brez čistila.

Pomembno: Krmilna naprava ni zamenljiva.

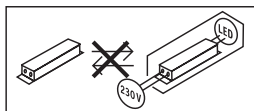

8. Odstranjevanje

Električne aparate, opremo in embalažo je treba oddati v okolju prijazno ponovno predelavo.



Električnih aparatov ne odstranjujte s hišnimi odpadki!

Samo za države članice EU:

V skladu z veljavno Evropsko direktivo o izrabljenih električnih in elektronskih aparatih in njenim prenosom v nacionalno zakonodajo je električne aparate, ki niso več uporabni, treba zbirati ločeno in jih oddati v okolju prijazno ponovno predelavo.

9. Izjava o skladnosti

Družba STEINEL Vertrieb GmbH izjavlja, da radijski napravi tipa RS PRO DL 150 SC in RS PRO DL 200 SC ustrezata Direktivi 2014/53/EU.

Celotno besedilo EU-izjave o skladnosti je na voljo na naslednjem spletnem naslovu: www.steinell.de

10. Garancija proizvajalca

Garancija proizvajalca STEINEL GmbH, Dieselstraße 80-84, DE-33442 Herzebrock-Clarholz, Nemčija.

Kot kupcu so vam v skladu s 437. členom in nadaljnjimi členi Civilnega zakonika (BGB, Bürgerliches Gesetzbuch) na voljo zakonske garancijske pravice (naknadna izpolnitev, odstop od kupoprodajne pogodbe, zmanjšanje kupnine, odškodnina in nadomestilo za stroške). Naša garancijska izjava teh pravic ne krajša in ne omejuje. Poleg zakonskega garancijskega obdobja vam dajemo **5-letno** garancijo na brezhibno sestavo in pravilno delovanje tega izdelka STEINEL-Professional-Sensorik.

Jamčimo, da izdelek nima materialnih in tovarniških napak ali napak v sestavi. Jamčimo za delovanje vseh elektronskih sklopov in kablov ter za brezhibnost vseh uporabljenih materialov in njihovih površin.

Uveljavljanje

Če želite izdelek reklamirati, pošljite cel izdelek s plačano poštnino in priložite originalni račun, ki vsebuje datum nakupa in poimenovanje izdelka, svojemu trgovcu ali neposredno na naš naslov: VP ELEKTROPROJEKT D.O.O., SREDNJE BITNJE 70, 4209 ŽABNICA. Priporočamo vam, da račun skrbno hranite do poteka garancijskega obdobja. Za transportne stroške in tveganja v okviru vračila družba STEINEL ne prevzema jamstva.

Informacije o uveljavljanju garancijskega primera najdete na naši spletni strani www.veleprodaja-ep.si / www.steinell.de

Če imate garancijski primer ali vprašanje glede izdelka, nas lahko pokličete na telefonsko številko servisa 040 856-555 / 059 365-750 (-751 / -752).

11. Tehnični podatki

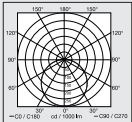
– Mere (Ø × D):	RS PRO DL 150 SC:	Ø174 × 73 mm
	RS PRO DL 200 SC:	Ø234 × 73 mm
– Omrežni priključek:		220 - 240 V, 50/60 Hz
– Poraba energije (P_{on}):		
	RS PRO DL 150 SC (3000/4000/5700 K):	10,8 W
	RS PRO DL 200 SC (3000/4000/5700 K):	17,3 W
– Faktor moči:	RS PRO DL 150 SC:	0,93
	RS PRO DL 200 SC:	0,96
– Dovodni tok:	RS PRO DL 150 SC:	50 mA
	RS PRO DL 200 SC:	76 mA
– Stanje pripravljenosti omrežja (P_{net}):		0,46 W
– Stanje pripravljenosti senzorja (P_{sb}):		0,46 W
– Svetlobni tok (360°)		
	RS PRO DL 150 SC (3000/4000/5700 K):	1109/1177/1137 lm
	RS PRO DL 200 SC (3000/4000/5700 K):	1996/2170/2088 lm
– Učinkovitost:		
	RS PRO DL 150 SC (3000/4000/5700 K):	102,7/109,0/105,3 lm/W
	RS PRO DL 200 SC (3000/4000/5700 K):	115,4/125,4/120,7 lm/W
– Temperatura barve:		3000/4000/5700 K (nastavljiva)
– Indeks barvne reprodukcije:		$R_a = 92$
– Srednja izmerjena življenjska doba		L70B50 bei 25 °C: > 60 000 h
– Barvna konsistenca SDCM:		začetna vrednost: 6
– Razdelitev jakosti svetlobe:		
		
– Kot zaznavanja:		360°
– Oddajna moč pribl.:		1 mW
– Doseg:		maks. Ø 7 m
– Nastavitev časa:		5 s - 60 min
– Nastavitev zatemnitve:		2 - 2000 luksov
– Vrsta zaščite (IP)		IP20

- Vrsta zaščite (IP) stran v prostoru: IP54
- Razred zaščite: II
- Temperatura okolice: -20 do +40°C
- Razred energijske učinkovitosti: Ta izdelek vsebuje svetlobni vir razreda energijske učinkovitosti "E"

12. Odprava motenj

Naprava je brez napetosti.

- Varovalka ni vklopljena ali je okvarjena.
 - Vklonite varovalko.
 - Zamenjajte okvarjeno varovalko.
- Prekinjena napeljava.
 - Preverite napeljavo z indikatorjem napetosti.
- Kratek stik v električni napeljavi.
 - Preverite priključke.
- Morebitno prisotno omrežno stikalo je izklopljeno.
 - Vklonite omrežno stikalo.

Naprava se ne vklopi.

- Nastavitev zatemnitve je napačno izbrana.
 - Nastavitev zatemnitve nastavite na novo.
- Omrežno stikalo je izklopljeno.
 - Nastavite omrežno stikalo.
- Varovalka ni vklopljena ali je okvarjena.
 - Vklonite varovalko.
 - Zamenjajte okvarjeno varovalko.
- Hitra premikanja so zatrta z namenom zmanjšati motnje ali pa je področje zaznavanja nastavljeno nepravilno.
 - Preverite in nastavite območje zaznavanja.
- Okvarjeni vir svetlobe.
 - Vir svetlobe ni nadomestljiv. Napravo v celoti zamenjajte.

Naprava se ne izklopi.

- Stalno premikanje na območju zaznavanja.
 - Preverite področje.
 - Po potrebi omejite ali spremenite območje zaznavanja.

Naprava se nezaželeno vklopi.

- Podometna montaža na način, ki ni primeren za zanesljivo zaznavanje gibanja.
 - Pravilno izvedite podometno montažo.
- Premikanje je obstajalo, toda opazovalec ga ni prepoznal (premikanje za steno, premikanje majhnega predmeta čisto v bližini svetilke, itd.)
 - Preverite področje.
 - Po potrebi omejite ali spremenite območje zaznavanja.

Sadržaj

1.	Uz ovaj dokument	470
2.	Allgemeine Sicherheitshinweise	470
3.	Opis uređaja	471
4.	Električni priključak	476
5.	Montaža	477
6.	Funkcija	484
7.	Njega i održavanje	487
8.	Zbrinjavanje	488
9.	Izjava o sukladnosti	488
10.	Jamstvo proizvođača	489
11.	Tehnički podaci	490
12.	Uklanjanje smetnji	492

1. Uz ovaj dokument

Zaštićeno autorskim pravima. Pretisak, čak i djelomičan, dopušten je samo uz naše odobrenje.

Zadržavamo pravo na izmjene koje služe tehničkom napretku.



Upozorenje na opasnosti!



Upozorenje na opasnosti od el. struje!



Ne prekrivajte svjetiljku izolacijskim materijalom!

2. Allgemeine Sicherheitshinweise



Opasnost u slučaju nepridržavanja uputa za uporabu!

Ove upute sadrže važne informacije o sigurnom rukovanju uređajem.

Naročito upozoravamo na moguće opasnosti. Nepridržavanje uputa može dovesti do smrti ili teških ozljeđivanja.

- Pažljivo pročitajte upute.
- Pridržavajte se sigurnosnih napomena.
- Čuvajte upute na pristupačnom mjestu.
- Rad s električnom strujom može dovesti do opasnih situacija. Dodirivanje dijelova koji provode el. struju može uzrokovati električni šok, opekotine ili smrt.
- Rad na naponu mreže dopušten je samo kvalificiranom osoblju.
- Potrebno je pridržavati se državnih propisa za instalaciju i uvjeta priključivanja (npr. DE: VDE 0100, AT: ÖVE-ÖNORM E8001-1, CH: SEV 1000).
- Koristite samo originalne rezervne dijelove.
- Vanjski fleksibilni kabel ili tanka sajla ove svjetiljke ne može se zamijeniti.
- U slučaju oštećenja kabela svjetiljka se mora uništiti.
- Kabel 60227 IEC52; 2x0,75 mm².

3. Opis uređaja

Namjenska uporaba - DL 150/200 SC

- Senzorska LED svjetiljka s aktivnim dojavnikom pokreta.
- Podžbukna montaža
- Samo za unutarnju primjenu.

DL 150/200 SC Princip funkcioniranja

- VF/Radarski dojavnik pokreta emitira visokofrekventne elektromagnetske valove (5,8 GHz) i detektira eho koji reflektiraju predmeti.
- Echo tijela promijenjen kretanjem elektronički se pretvara i automatski uključuje svjetiljku.
- Moguće je također detektiranje pokreta kroz vrata, prozorska stakla ili tanke zidove.
- Također je moguće detektiranje najmanjih pokreta.
- Nema pogrešnih uključivanja zbog izvora topline i kolebanja temperature.
- Područje detektiranja senzora može se točno ograničiti podešavanjem dometa putem internetskog sučelja i aplikacije.

Napomena:

Visokofrekventna snaga VF senzora iznosi oko 1 mW - to je samo tisućiti dio učinka emitiranja mobitela ili mikrovalne pećnice.

Sadržaj isporuke

3.1

1x

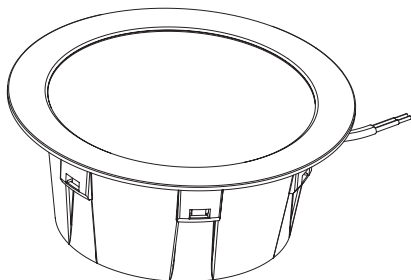

1x

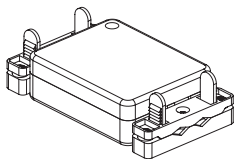

3x



3x



- 1 LED svjetiljka
- 1 priključna utičnica
- 3 montažne opruge
- 3 stezaljke za priključivanje
- 1 sigurnosno tehnički list (A)
- 1 uputa za brzo pokretanje (B)

Dimenzije proizvoda

3.2

RS PRO DL 150 SC

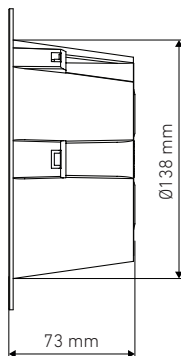
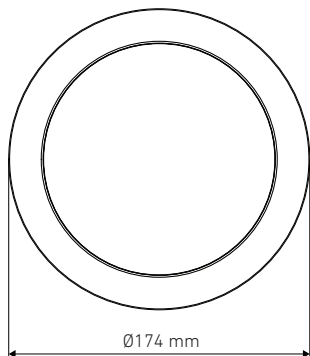

RS PRO DL 200 SC

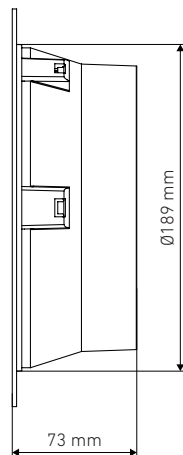
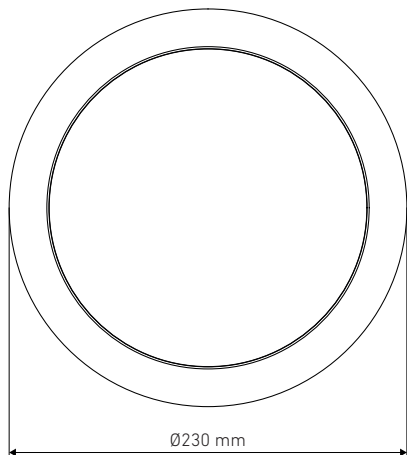

HR

Pregled uređaja

3.3

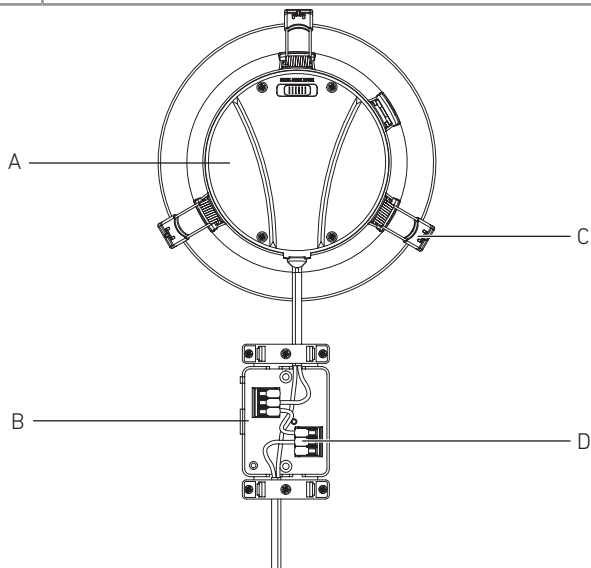

- A... svjetiljka
- B... razvodna kutija
- C... montažne opruge
- D... stezaljke za priključivanje

Krivulja razdiobe svjetlosti

3.4

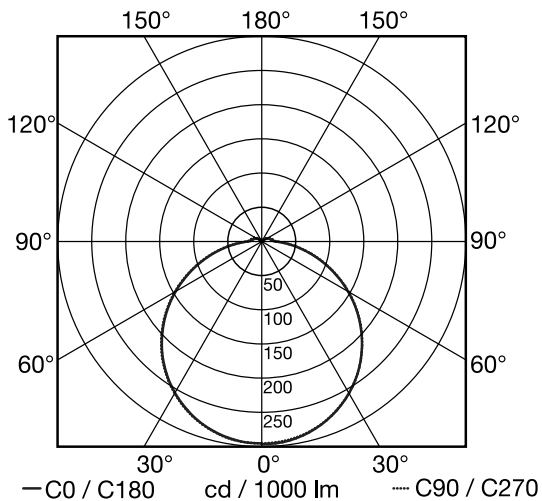

HR

4. Električni priključak

Shema priključivanja

4.1

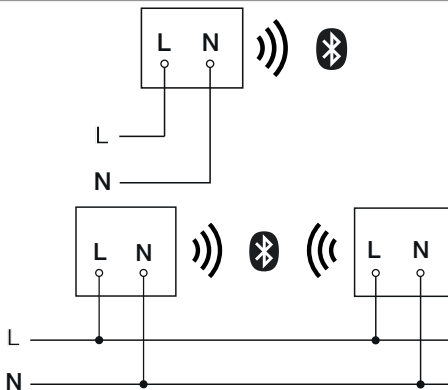

Die Netzuleitung besteht aus einem 2-adrigen Kabel:

L = faza (većinom crna, smeđa ili siva)

N = neutralni vodič (većinom plavi)

Svjetiljka se također može priključiti na strujnu mrežu nakon mrežne sklopke ako se osigura da je sklopka stalno uključena.

Rasvjetno tijelo ove svjetiljke ne može se zamijeniti. Ako bi se rasvjetno tijelo moralo zamijeniti (znpr. na kraju njegovog vijeka trajanja), mora se zamijeniti cijela svjetiljka.

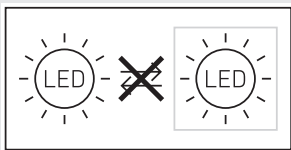

5. Montaža



Opasnost od električne struje!

Dodirivanje dijelova koji provode el. struju može uzrokovati električni šok, opekotine ili smrt.

- Isključiti struju i prekinuti naponsko napajanje.
- Ispitivačem napona provjeriti beznaponsko stanje.
- Provjeriti je li naponsko napajanje ostalo prekinuto.

Opasnost od nastanka materijalnih šteta!

Slučajna zamjena priključnih kabela može uzrokovati kratki spoj.

- Identificirati priključne kabele.
- Ispravno spojiti priključne kabele.

Priprema montaže

- Provjeriti sve sastavne dijelove na oštećenja. U slučaju oštećenja ne koristiti proizvod.
- Odaberite prikladno mjesto za montažu
 - uzimajući u obzir domet
 - uzimajući u obzir detektiranje pokreta
 - koje je stabilno
 - u području detekcije nema prepreka
 - koje se ne nalazi u područjima s opasnošću od eksplozije
 - koje se ne nalazi na lako zapaljivim površinama
 - Ne gledati u izvor svjetla s male udaljenosti (< 30 cm).
 - Smjestite na udaljenosti od najmanje 50 cm od ostalih LED svjetliki.
 - Ne prekrivajte svjetiljku izolacijskim materijalom!

Domet, podžbukna montaža

5.1

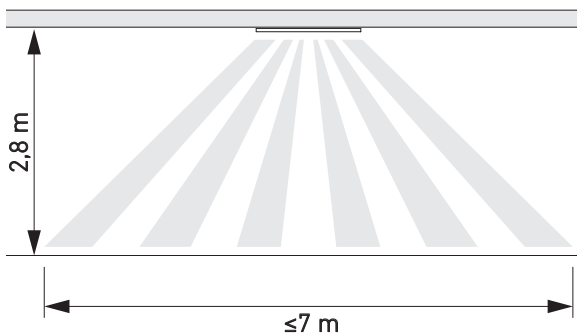

Detektiranje pokreta bočno na smjer kretanja - podžbukna montaža

5.2

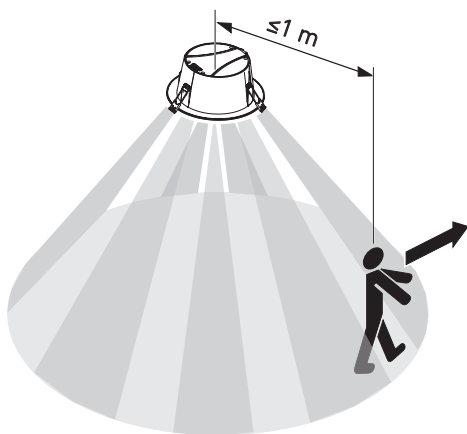

5.3



Koraci montaže

5.4

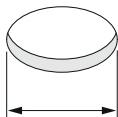
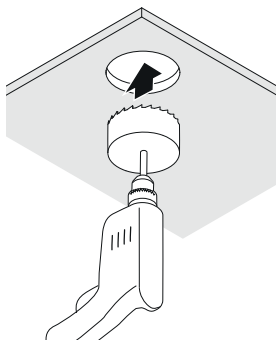

DL 150: \varnothing 140-155 mm
DL 200: \varnothing 190-210 mm

- Provjerite je li isključeno naponsko napajanje.
- Izbušite rupe.

5.5

Spring clips usage:

Ceiling thickness more than 10 mm
2 spring clips

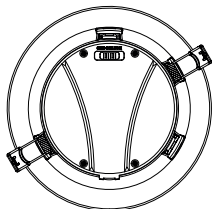

Ceiling thickness up to 10 mm
3 spring clips

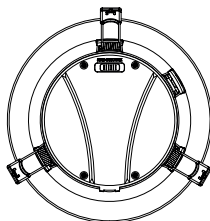

- Utvrdite koliko će se montažnih opruga upotrijebiti.

Upozorenje: Nakon završetka montaže nije moguće opet ukloniti montažnu oprugu.

5.6

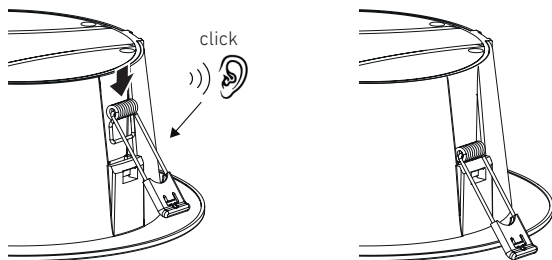

- Gurnite montažnu oprugu u ispravan položaj.

5.7

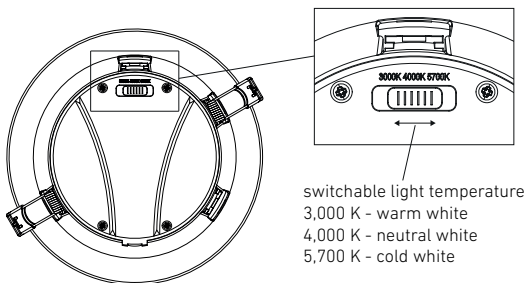

- Pomaknite prekidač u položaj s odgovarajućom temperaturom boje.

HR

5.8

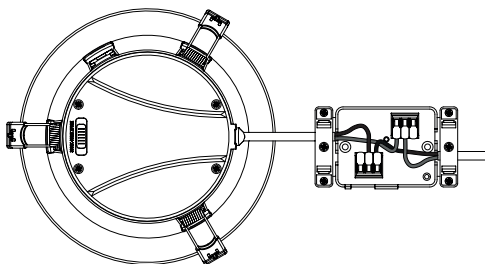

- Strujni vod priključite na stezaljke prema shemi priključivanja.
→ "4. Električni priključak"

5.9

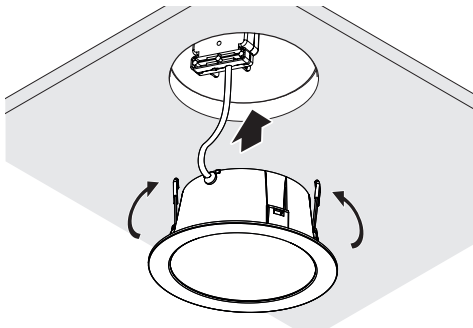

- Montirajte svjetiljku u strop

5.10

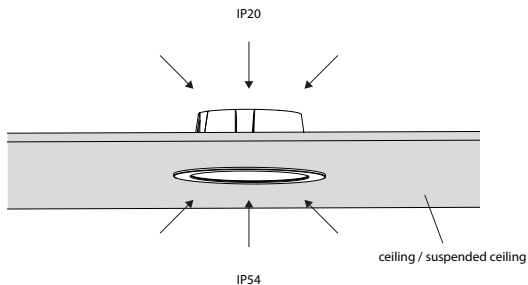

IP20 - Strana unutar stropa

IP54 - Strana unutar prostorije



Ne prekrivajte svjetiljku izolacijskim materijalom!

5.11

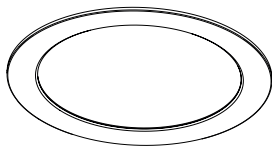

- Uključite strujno napajanje.
 - Izvršite podešavanje putem aplikacije.
- "6. Funkcija"

6. Funkcija

Podešavanje funkcija obavlja se pomoću aplikacije Steinel Connect.

Aplikacija Steinel Connect

Za konfiguraciju svjetiljke morate preuzeti aplikaciju STEINEL Connect App s Vašeg AppStorea pomoću pametnog telefona ili tableta.

Za to je potreban pametan telefon ili tablet s funkcijom Bluetooth.

Android



iOS



Funkcije koje se mogu podesiti pomoću aplikacije Steinel Connect su:

- podešavanje vremena
- podešavanje dometa
- podešavanje svjetlosnog praga
- funkcija osnovnog svjetla
- podešavanja razina glavnog / osnovnog svjetla
- prošireno podešavanje dometa
- grupno umreženje
- podešavanje svjetlosnog praga pomoću funkcije Teach-In

Napomena:

Da bi se isključila mogućnost pogrešnog funkcioniranja, mora se održavati minimalni razmak od 3 m od WLAN usmjerivača i pristupnih točaka.

Tvorničke postavke (stanje kod isporuke)

Domest:	maks.
Podešenost vremena za glavno svjetlo:	10 s
Podešenost vremena za osnovno svjetlo:	1 min
Podešenost svjetlosnog praga:	2.000 luksa
Osnovno svjetlo, razina inteziteta svjetlosti:	50%

Pokretanje/Prekid napona

Kod isključivanja mrežnog napona spremaju se postavke i aktualni režim rada LED svjetiljke. Kad se napon uključi, postavke su opet uspostavljene.

Podešavanje dometa (osjetljivost)

Pod pojmom domet misli se na promjer otprilike kružnog oblika na podu koji kod montaže svjetiljke na visini od 2,8 m nastaje kao područje detekcije.

- Podešenost na maksimalno = maks. domet (3,5 m)
- Podešenost na minimalno = min. domet (1 m)

Podešavanje vremena

Vrijeme (kašnjenje isključivanja) se može podešavati kontinuirano od oko 5 sekundi do maks. 60 minuta. Svaki detektirani pokret ponovno uključuje svjetiljku.

Napomena:

Nakon svakog isključivanja uređaja na oko 1 sekundu nije moguće ponovno detektiranje pokreta. Uređaj zatim može pri pokretu ponovno uključiti svjetlo.

Kod podešavanja područja detekcije i testiranja funkcije preporučuje se podesiti najkraće vrijeme.

Podešavanje svjetlosnog praga

Proradna svjetlina (između mraka i dnevnog svjetla) može se kontinuirano podešavati od oko 2 do 2000 luksa.

☼ = režim rada pri danjem svjetlu (neovisno o svjetlini)

☞ = regulacija intenziteta svjetlosti (oko 2 luksa)

Kod podešavanja područja detekcije i za testiranje funkcije kod danjeg svjetla regulator mora biti na ☼.

HR

Osnovno svjetlo

Svjetlina osnovnog svjetla može se podesiti između 1 % i 50 %.

Trajanje noćnog svjetla može se podešavati kontinuirano između 10 minuta i 30 minuta ili cijelu noć.

Glavno svjetlo

Svjetlina glavnog svjetla može se podesiti između 50% i 100%.

Grupiranje

Postoji mogućnost da se uređaj koristi kao pojedinačna svjetiljka ili da se više svjetiljki spoji radiokomunikacijom u grupe.

Sve svjetiljke, koje su dodijeljene jednoj grupi, djeluju prema grupnim parametrima koji su podešeni u aplikaciji Steinel Connect.

Domet se može podesiti individualno za sve sudionike grupe.

Fade Time

Opcijom vremena postupnog smanjenja ili povećanja svjetlosti, eng. "fade time", može se podesiti krivulja regulacije intenziteta svjetlosti prilikom uključivanja i isključivanja (1s - 3s).

Funkcija susjedstva

Funkcija susjedstva može se aktivirati odnosno deaktivirati pomoću aplikacije Steinel Connect App.

Pritom se grupe susjedstva dodjeljuju aktivnoj grupi svjetiljki. Grupa prekida signale uključivanja dodijeljene grupe susjedstva i prema postavkama uključuje u glavno ili osnovno svjetlo.

7. Njega i održavanje

Uređaj ne treba održavati.



Opasnost od električne struje!

Kontakt vode s dijelovima koji provode el. struju može uzrokovati električni šok, opekotine ili smrt.

- Uređaj čistite samo kad je suh.

Opasnost od nastanka materijalnih šteta!

Uređaj možete oštetiti korištenjem pogrešnog sredstva za čišćenje.

- Očistite uređaj blago nakvašenom krpom bez sredstva za čišćenje.

Važno: Pogonski uređaj ne može se zamijeniti.

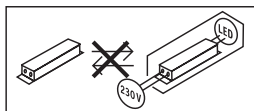

8. Zbrinjavanje

Električne uređaje, pribor i ambalažu valja zbrinuti na ekološki način odvozom na reciklažu.



Ne bacajte električne uređaje u kućni otpad!

Samo za zemlje EU:

Prema važećoj Europskoj direktivi za stare električne i elektroničke uređaje i njezinoj implementaciji u nacionalno pravo, električni uređaji koji se više ne mogu koristiti moraju se posebno sakupiti i zbrinuti na ekološki način odvozom na reciklažu.

9. Izjava o sukladnosti

Tvrtka STEINEL Vertrieb GmbH ovim izjavljuje da je radijska oprema RS PRO DL 150 SC i RS PRO DL 200 SC u skladu s Direktivom 2014/53/EU.

Cjelovit tekst EU izjave o sukladnosti nalazi se na sljedećoj internetskoj adresi: www.steinell.de

10. Jamstvo proizvođača

Jamstvo proizvođača STEINEL GmbH, Dieselstraße 80-84,
DE-33442 Herzebrock-Clarholz, Njemačka.

Kao kupcu pripadaju Vam sva prava po zakonu o zaštiti potrošača. Ako ta prava postoje u Vašoj zemlji, ona se našom izjavom o jamstvu ne smanjuju niti ograničavaju. Dajemo Vam **5 godina** jamstva na besprijeckornu kakvoću i propisno funkcioniranje Vašeg proizvoda STEINEL-Professional-Senzorika. Jamčimo da ovaj proizvod nema greške na materijalu, tvorničke i konstrukcijske greške. Jamčimo tehničku ispravnost svih elektroničkih sklopova i kabela, kao i ispravnost svih korištenih materijala i njihovih površina.

Zahtijevanje jamstvenog prava:

Ako želite reklamirati svoj proizvod, pošaljite cjelovit proizvod s originalnim računom koji mora sadržavati podatke o datumu kupnje i naziv proizvoda, oslobođeno troškova prijevoza, Vašem trgovcu ili izravno na našu adresu, Daljinsko upravljanje d.o.o., Bedricha Smetane 10, HR-10000 Zagreb. Stoga Vam preporučujemo da pažljivo sačuvate račun do isteka jamstvenog roka. Daljinsko upravljanje d.o.o. ne preuzima jamstvo za transportne troškove i rizike u okviru povratne pošiljke.

Informacije o zahtijevanju prava u slučaju jamstva dobit ćete na našoj početnoj stranici www.daljinsko-upravljanje.hr

Ako imate slučaj jamstva ili pitanja u vezi Vašeg proizvoda, nazovite nas na dežurni servisni telefon +385 (1) 388 66 77 ili 388 02 47 u vremenu od ponedjeljka do petka od 08:00 do 16:00 sati ili nas kontaktirajte na e-mail adresu: daljinsko-upravljanje@inet.hr.

11. Tehnički podaci

- Dimenzije (Ø × D): RS PRO DL 150 SC: Ø174 x 73 mm
RS PRO DL 200 SC: Ø234 x 73 mm
- Mrežni priključak: 220 - 240 V, 50/60 Hz
- Potrošnja snage (P_{on}):
RS PRO DL 150 SC (3000/4000/5700 K): 10,8 W
RS PRO DL 200 SC (3000/4000/5700 K): 17,3 W
- Koeficijent snage: RS PRO DL 150 SC: 0,93
RS PRO DL 200 SC: 0,96
- Ulazna struja: RS PRO DL 150 SC: 50 mA
RS PRO DL 200 SC: 76 mA
- Stanje pripravnosti za rad mreže (P_{net}): 0,46 W
- Stanje pripravnosti za rad senzora (P_{sb}): 0,46 W
- Svjetlosni tok (360°):
RS PRO DL 150 SC (3000/4000/5700 K): 1109/1177/1137 lm
RS PRO DL 200 SC (3000/4000/5700 K): 1996/2170/2088 lm
- Učinkovitost:
RS PRO DL 150 SC (3000/4000/5700 K): 102,7/109,0/105,3 lm/W
RS PRO DL 200 SC (3000/4000/5700 K): 115,4/125,4/120,7 lm/W
- Temperatura boje: 3000/4000/5700 K (podesiva)
- Indeks reprodukcije boje: $R_a = 82$
- Prosječni procijenjeni vijek trajanja: L70B50 pri 25 °C: > 60 000 h
- Konzistentnost boje SDCM: početna vrijednost: 6
- Raspodjela jačine svjetlosti:

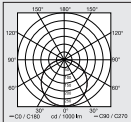
- Kut detekcije: 360°
- Snaga odašiljanja oko: 1 mW
- Domet: maks. Ø 7 m
- Podešavanje vremena: 5 s - 60 min
- Podešavanje svjetlosnog praga: 2 - 2000 luksa
- Vrsta zaštite (IP): IP20

- Vrsta zaštite (IP) Strana unutar prostorije: IP54
- Klasa zaštite: II
- Temperatura okoline: -20 do +40°C
- Klasa energetske učinkovitosti: Ovaj proizvod sadrži izvor svjetlosti klase energetske učinkovitosti "E"

12. Uklanjanje smetnji

Uređaj nema napon.

- Osigurač nije uključen ili je neispravan.
 - Uključite osigurač.
 - Zamijenite neispravan osigurač.
- Prekinut je vod.
 - Provjerite vod ispitivačem napona.
- Kratki spoj u mrežnom vodu.
 - Provjerite priključke.
- eventualno postojeća mrežna sklopka je isključena
 - Uključite mrežnu sklopku.

Uređaj se ne uključuje.

- Pogrešno je odabrana podešenost svjetlosnog praga.
 - Iznova podesite svjetlosni prag.
- Mrežna sklopka je ISKLJUČENA.
 - Podesite mrežnu sklopku.
- Osigurač nije uključen ili je neispravan.
 - Uključite osigurač.
 - Zamijenite neispravan osigurač.
- Brzi pokreti se prigušuju radi minimiziranja smetnji ili je područje detekcije premalo ili neispravno.
 - Provjerite i podesite područje detekcije.
- Neispravan izvor svjetlosti
 - Izvor svjetlosti nije zamjenjiv. Zamijenite cijeli uređaj.

Uređaj se ne isključuje.

- Stalno kretanje u području detekcije.
 - Provjerite područje.
 - Po potrebi ograničite ili promijenite područje detekcije.

Uređaj se neželjeno uključuje.

- Podžbukna montaža na način koji nije prikladan za pouzdanu detekciju pokreta.
 - Ispravno izvršite podžbuknu montažu.
- Pokret se dogodio ali ga promatrač nije prepoznao (pokret iza zida, kretanje malog objekta u neposrednoj blizini svjetiljke itd.)
 - Provjerite područje.
 - Po potrebi ograničite ili promijenite područje detekcije.

Sisu

1.	Käesoleva dokumendi kohta	494
2.	Üldised ohutusjuhised	494
3.	Seadme kirjeldus	495
4.	Elektriline ühendamine	500
5.	Montaaž	501
6.	Talitus	508
7.	Hooldus ja korrashoid.....	511
8.	Utiliseerimine	512
9.	Vastavusdeklaratsioon	512
10.	Tootja garantii	513
11.	Tehnilised andmed	514
12.	Tõrgete kõrvaldamine	516

1. Käesoleva dokumendi kohta

Autoriõigusega kaitstud. Järeltrükk, ka väljavõtteliselt, ainult meie nõusolekul.

Õigus muudatusteks tehnilise täiustamise eesmärgil reserveeritud.



Hoiatus ohtude eest!



Hoiatus vooluga seotud ohtude eest!



Ärge katke valgusteid hämardava materjaliga!

2. Üldised ohutusjuhised



Kasutusjuhendi mittejärgimisest tulenev oht!

Juhend sisaldab olulist teavet seadme turvaliseks kasutamiseks. Eriti juhitakse tähelepanu võimalikele ohtudele. Mittejärgimine võib kaasa tuua surma või rasked vigastused.

- Lugege juhendit hoolikalt.
- Järgige ohutusjuhiseid.
- Hoidke kättesaadavas kohas.
- Elektrivooluga ümberkäimine võib tuua kaasa ohtlikke olukordi. Elektrit juhtivate osade puudutamine võib põhjustada elektrilööki, põletusi või surma.
- Võrgupingel töid tohivad teha ainult kvalifitseeritud spetsialistid.
- Tuleb järgida riigisiseseid installatsioonieeskirju ja ühendamistingimusi (nt DE VDE 0100, AT: ÖVE-ÖNORM E8001-1, CH: SEV 1000).
- Kasutage ainult originaalvaruosi.
- Nende valgustite väliseid, paindlikke juhtmeid või nõorjuhtmeid ei saa vahetada.
- Kui kaabel on kahjustatud, siis tuleb valgusti hävitada.
- Kaabel 60227 IEC52; 2 × 0,75 mm².

3. Seadme kirjeldus

Nõuetekohane kasutus DL 150/200 SC

- Aktiivse liikumisanduriga sensor-LED-valgustid.
- Krohvalune paigaldus.
- Kasutamiseks ainult siseruumides.

DL 150/200 SC tööpõhimõte

- Kõrgsagedus-/radarliikumisandur kiirgab kõrgsageduslikke elektromagnetilisi laineid (5,8 GHz) ja tuvastab esemetelt peegelduva kaja.
- Keha liikumisel muutunud kaja teisendatakse elektrooniliselt ja valgusti lülitub automaatselt sisse.
- Liikumist võidakse tuvastada ka läbi õhukeste seinte, uste ja klaaside.
- Vähese liikumise korral liikumist ei tuvastata.
- Puudub vale sisselülitamine soojusallikate ja temperatuurikõikumiste korral.
- Sensori tuvastuspiirkonda on võimalik veebiliideses ja rakenduses seadistamise kaudu täpselt piiritleda.

Märkus

HF-sensori kõrgsageduslik võimsus on umbes 1 mW – see on kõigest tuhandik mobiiltelefoni või mikrolaineahju kiirgusvõimsusest.

Tarnekomplekt

3.1

1x

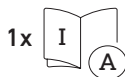
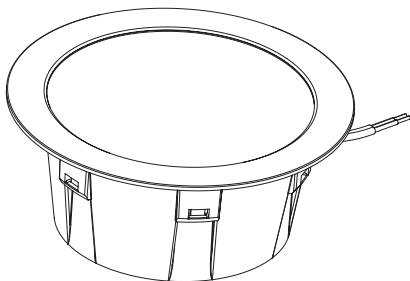

1x

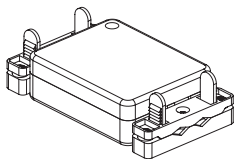

3x



3x



- 1 LED-valgusti
- 1 ühenduskarp
- 3 paigaldusvedru
- 3 ühendusklemmi
- 1 ohutuskaart (A)
- 1 kiirjuhend (B)

Toote mõõdud

3.2

RS PRO DL 150 SC

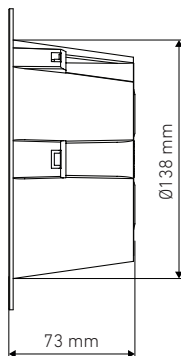
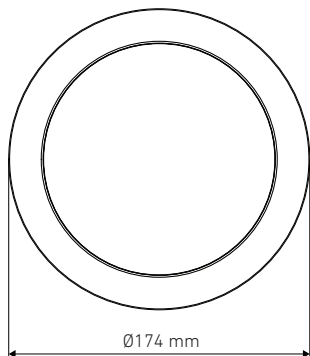

RS PRO DL 200 SC

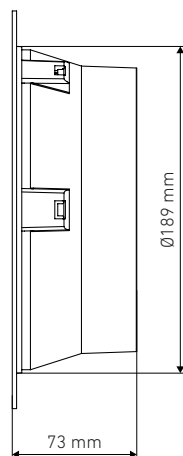
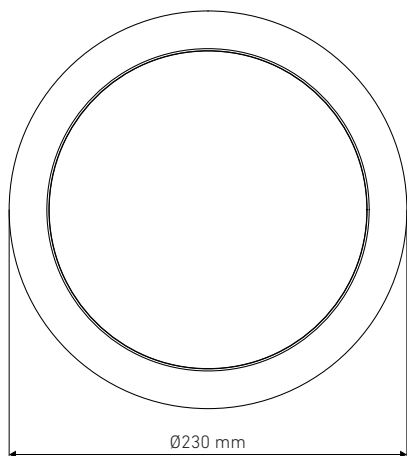

EE

Seadme ülevaade

3.3

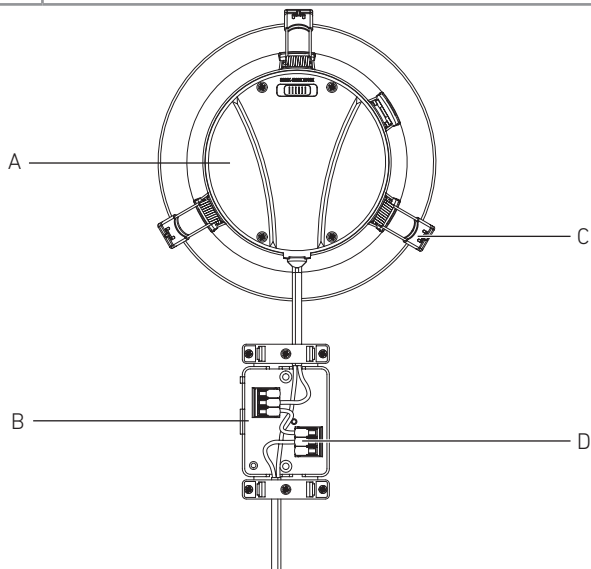

- A... valgusti
- B... Ühenduskarp
- C... Paigaldusvedrud
- D... Ühendusklemmid

Valguse jaotuskõver

3.4

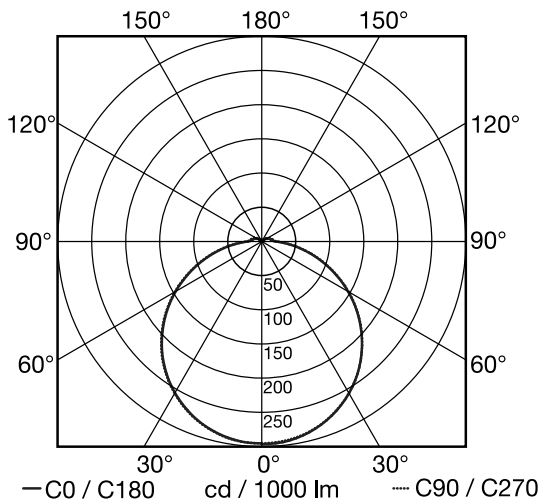

EE

4. Elektriline ühendamine

Lülite plaan

4.1

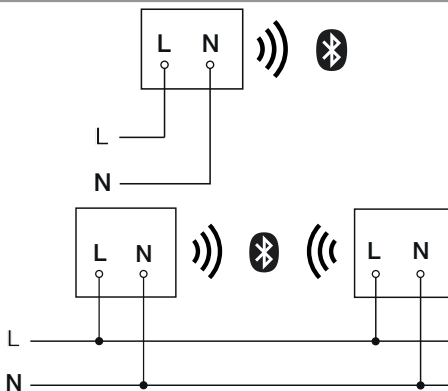

Võrgutoitejuhe koosneb 2-soonelisest kaablist:

L = faas (enamasti must, pruun või hall)

N = neutraaljuht (enamasti sinine)

Valgustit saab vooluvõrguga ühendada ka pärast võrgulülitit, kui on tagatud, et võrgulüliti on alati sisse lülitatud.

Selle valgusti valgusallikat ei saa vahetada. Kui valgusallikas vajab vahetamist (nt selle eluiga lõppeb), siis tuleb asendada kogu valgusti.

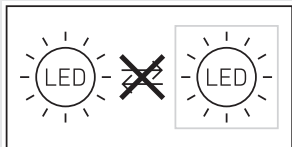

5. Montaaž



Elektrilöögi oht!

Elektrit juhtivate osade puudutamine võib põhjustada elektrišokki, põletusi või surma

- Lülitage vool välja ja katkestage pingetoide.
- Kontrollige pingetestriga pingevabadust.
- Tehke kindlaks, et pingetoide jääb katkestatuks.

Materiaalsete kahjude oht!

Ühendusjuhtmete omavaheline äravahetamine võib lühise põhjustada.

- Identifitseerige ühendusjuhtmed.
- Ühendage korralikult ühendusjuhtmed.

Paigalduse ettevalmistus

- Kontrollige kõiki koostedetaile kahjustuste suhtes. Ärge võtke toodet kahjustuste korral käiku.
- Valige sobiv paigalduskoht.
 - Arvestage tööraadiust.
 - Arvestage liikumise tuvastamist.
 - Vibratsioonivaba.
 - Tuvastuspiirkond on takistustest vaba.
 - Ei ole plahvatusohtlik piirkond.
 - Ei ole kergesti süttiv pind.
 - Väga lähedal olles (< 30 cm) ärge vaadake valgusallikasse.
 - Paigaldage vähemalt 50 cm kaugusele teistest LED-valgustitest.
 - Ärge katke valgusteid hämardava materjaliga!

Tööraadius, süvispaigaldus

5.1

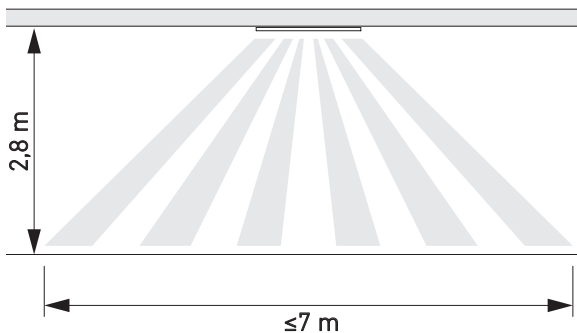

Liikumise tuvastamine liikumissuunal küljelt – süvispaigaldus

5.2

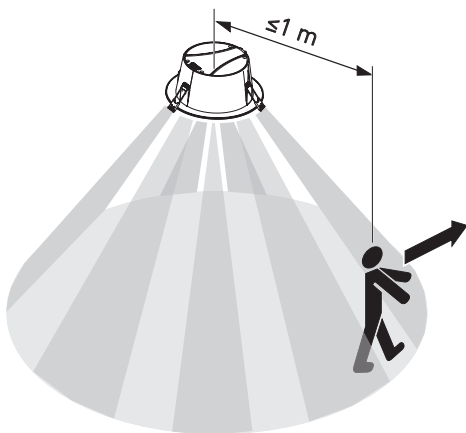

5.3



Montaažisammud

5.4

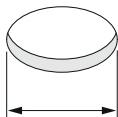
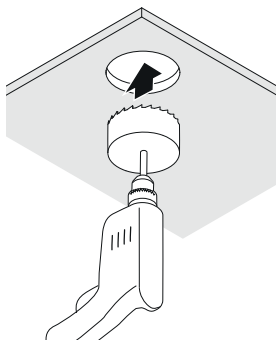

DL 150: \varnothing 140-155 mm
DL 200: \varnothing 190-210 mm

- Kontrollida, et pingetoide on välja lülitatud.
- Puurige auk.

5.5

Spring clips usage:

Ceiling thickness more than 10 mm
2 spring clips

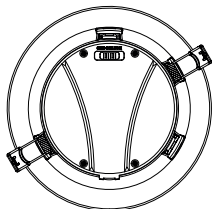

Ceiling thickness up to 10 mm
3 spring clips

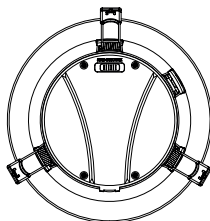

- Otsustage, kui palju paigaldusvedrusid soovite kasutada.

Hoiatus: paigaldusvedrusid ei ole võimalik pärast paigaldust eemaldada.

5.6

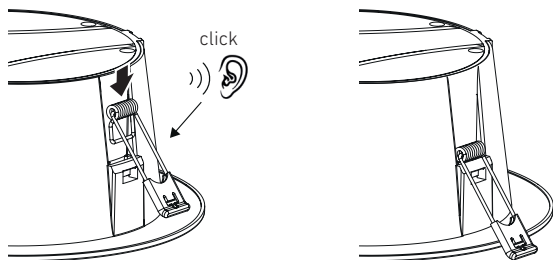

- Lükake paigaldusvedrud õigesse asendisse.

5.7

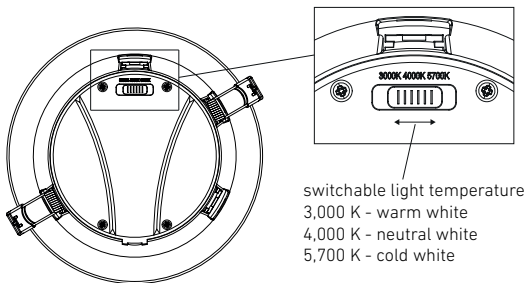

- Liigutage lüliti vastava värvitemperatuuri asendisse.

EE

5.8

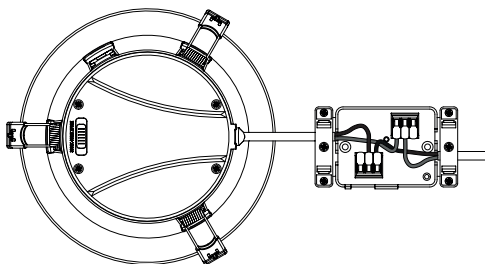

- Ühendage võrgutoitejuhe vastavalt elektriskeemile.
→ "4. Elektriline ühendamine"

5.9

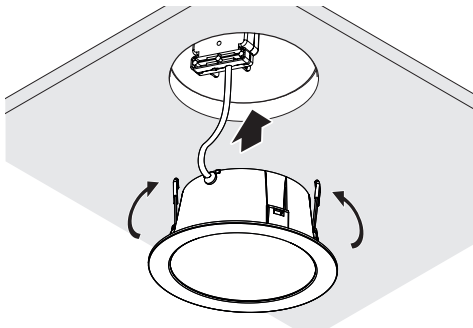

- Valgustite paigaldamine lakke

5.10

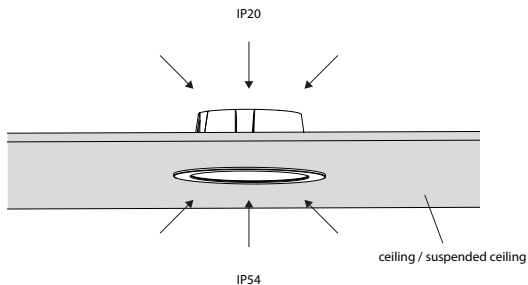

IP20 – külj lae sees

IP54 – külj ruumis sees



Ärge katke valgusteid hämardava materjaliga!

5.11

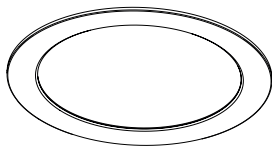

- Lülitage volutoide sisse
- Tehke seadistused rakenduses

→ "6. Talitus"

6. Talitus

Funktsioone seadistatakse Steinel Connect App'i rakenduse abil.

Steinel Connecti rakendus

Valgusti seadistamiseks nutitelefoni või tahvelarvutiga tuleb rakenduste veebipoest laadida alla STEINELi rakendus Connect.

Vajalik on Bluetoothi võimekusega nutitelefoni või tahvelarvuti.

Android



iOS



Steinel Connecti rakendusega saab seadistada funktsioone:

- Aja seadmine.
- Tööraadiuse seadistamine.
- Hämarusnivoo seadistamine.
- Põhivalgustusfunktsioon.
- Pea-/põhivalgustustase seadistatav.
- Laiendatud tööraadiuse seadistamine.
- Grupivõrgustus.
- Hämaruse seadistamine õpetamise ajal.

Märkus

Väärtalitluse vältimiseks peab minimaalne kaugus WLAN-ruuterist ja juurdepääsupunktidest olema maksimaalselt 3 m.

Tehaseseadistused (tarneolekus)

Tööraadius:	max.
Peavalgustuse ajasätted:	10 s
Põhivalgustuse ajasätted:	1 min.
Hämaruse seadmine:	2 000 lx
Põhivalgustuse hämardusaste:	50%

Käivitamine / toitepinge katkestus

Võrgupinge katkestamisel salvestatakse seeded ja LED-valgusti praegune tööseisund. Need taastuvad, kui võrgupinge on taastatud.

Ulatuspiirkonna reguleerimine (tundlikkus)

Tööraadiuse all mõeldakse umbes ringikujulist ala põrandal, mis valgusti 2,8 m kõrgusele paigaldamisel annab tuvastusala.

- Maksimalne seadistus = max tööraadius (3,5 m)
- Minimaalne seadistus = min tööraadius (1 m)

Aja seadmine

Aega (väljalülitusviivitust) on võimalik seadistada astmeteta alates umbes 5 sekundist kuni max 60 minutini. Iga tuvastatud liikumine lülitab valgusti uuesti sisse.

Märkus

Pärast seadme igakordset väljalülitust ei ole u 1 sekundi vältel võimalik uut liikumist tuvastada. Seejärel saab seade liikumise korral valguse taas sisse lülitada.

Tuvastuspiirkonna häälestamisel ja talitlustesti läbiviimisel soovitame seadistada lühim aeg.

Hämarusnivoo seadistamine

Rakendumisheledust (hämardumist) on võimalik seadistada astmeteta vahemikus Varieerumine 2–2000 lx.

⚙ = Päevalgusrežiim (ei sõltu heledusest)

☾ = Hämarusrežiim (u 2 lx)

Tuvastuspiirkonna seadmisel ja päevalguses talitlustesti läbiviimisel peab seaderegulaator ⚙ peal paiknema.

Põhivalgusti

Põhivalgustuse heledust saab seadistada vahemikus 1–50%.

Põhivalgustuse kestust saab seadistada sujuvalt vahemikus 10 minutit ja 30 minutit või terveks ööks.

Põhivalgustus

Peavalgustuse heledust saab seadistada vahemikus 50% ja 100%.

Grupeerimine

Seadet on võimalik kasutada eraldi valgustina või lülitada kaugjuhitava side kaudu gruppidesse.

Kõik ühte gruppi koondatud valgustid toimivad vastavalt Steinel Connecti rakenduses seadistatud grupi parameetritele.

Töölulatust saab iga grupi alama puhul eraldi seadistada.

Fade Time

Fade Time'i abil on võimalik seadistada hämarduskõver sisse- ja väljalülitamisel (1 s kuni 3 s).

Kõrvalfunktsioon

Steinel Connect'i rakenduse abil saab aktiveerida või inaktiveerida kõrvalfunktsiooni.

Seejuures määratakse aktiivsete valgustite grupi kõrvalgrupid. See grupp kuulab määratud kõrvalgruppide sisselülitussignaale ja lülitab vastavalt seadistustele sisse peavalgustuse või põhivalgustuse.

7. Hooldus ja korrashoid

Seade ei vaja hooldamist.



Elektrilöögi oht!

Elektrit juhtivate osade kokkupuude veega võib põhjustada elektrišokki, põletusi või surma.

- Puhastage seadet ainult siis, kui see on kuiv.

Materiaalsete kahjude oht!

Valede puhastusvahendite tõttu võib seade kahjustada saada.

- Puhastage seadet pisut niisutatud lapiga ja ärge kasutage puhastusvahendeid.

Tähtis! Juhtimisseade ei ole vahetatav.

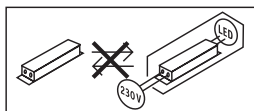

8. Utiliseerimine

Elektriseadmed, lisatarvikud ja pakendid tuleb suunata keskkonnateadlikku taaskasutusse.



Ärge visake elektriseadmeid olmejäätmete hulka!

Ainult ELi riikidele:

Vastavalt vanu elektri- ja elektroonikaseadmeid puudutavale kehtivale Euroopa määrusele ja selle rakendamisele rahvusvahelises õiguses tuleb kasutuskõlbmatud elektriseadmed koguda eraldi ning suunata keskkonnateadlikku taaskasutusse.

9. Vastavusdeklaratsioon

Siinkohal kinnitab STEINEL Vertrieb GmbH, et raadiosideseadmed tüüp RS PRO DL 150 SC ja RS PRO DL 200 S vastavad direktiivile 2014/53/EL. ELi ühilduvusdeklaratsiooni täisteksti leiate alljärgnevalt internetiaadressilt: www.steinell.de

10. Tootja garantii

Tootja garantii STEINEL GmbH, Dieselstraße 80-84,
DE-33442 Herzebrock-Clarholz, Saksamaa.

Ostjana on teil müüja suhtes samuti seadusega sätestatud puuduste kõrvaldamise õigusi või vastavalt pretensiooniõigusi. Kui teie asukohariigis on need õigused olemas, siis meie garantiideklaratsioon neid ei kärbi ega piira. Me anname teie STEINELi Professional sensortootete laitmatute omaduste ja nõuetekohase talitluse kohta **5-aastase** garantii. Me garanteerime, et kõnealune toode on vaba materjali-, valmistamisja konstruktsioonivigadest. Me garanteerime kõigi elektrooniliste koostedetailide ja kaablite talitluskõlblikkuse ning et kasutatud valmistamismaterjalid ja nende pealispind on puudustevabad.

Keabuste esitamine:

Kui soovite toote kohta esitada reklamatsiooni, siis palun saatke see kompleksena ja tasuta tarnega koos originaalostutšekiga, mis peab sisaldama ostukuupäeva andmeid ning toote nimetust meie edasimüüjale või otse meile, Fortronic AS, Tööstuse tee 7, 61715, Tõrvandi. Me soovitame teil ostutšekki seetõttu kuni garantiiaja möödumiseni hoolikalt alal hoida. STEINEL ei vastuta tagasisaatmise raames esinevate transpordikulude ja -riskide eest. Informatsiooni garantiijuhtumi kehtestamiseks saate meie kodulehelt www.fortronic.ee või www.steinell-professional.de/garantie

Garantiijuhtumi esinemise või mõne toote kohta küsimuste tekkimise korral võite meile esmaspäevast reedeni 9.00–17.00 vahemikus teeninduse numbril +372 7 475 208 helistada.

11. Tehnilised andmed

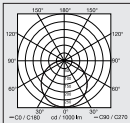
– Mõõtmed (Ø × D):	RS PRO DL 150 SC:	Ø174 x 73 mm
	RS PRO DL 200 SC:	Ø234 x 73 mm
– Võrguühendus:		220 – 240 V, 50/60 Hz
– Võimsustarve (P_{on})		
RS PRO DL 150 SC (3000/4000/5700 K):		10,8 W
RS PRO DL 200 SC (3000/4 000/5 700 K):		17,3 W
– Jõudlustegur:	RS PRO DL 150 SC:	0,93
	RS PRO DL 200 SC:	0,96
– Sisendvool:	RS PRO DL 150 SC:	50 mA
	RS PRO DL 200 SC:	76 mA
– Ooterežiim (võrk) (P_{net}):		0,46 W
– Ooterežiim (sensor) (P_{sb}):		0,46 W
– Valgusvoog (360°)		
RS PRO DL 150 SC (3000/4000/5700 K):		1109/1177/1137 lm
RS PRO DL 200 SC (3000/4000/5700 K):		1996/2170/2088 lm
– Tõhusus:		
RS PRO DL 150 SC (3000/4000/5700 K):		102,7/109,0/105,3 lm/W
RS PRO DL 200 SC (3000/4000/5700 K):		115,4/125,4/120,7 lm/W
– Värvitemperatuur:		3000/4000/5700 K (reguleeritav)
– Värvuse taasesitusindeks:		$R_a = 82$
– Keskmine mõõtmise tööiga (L70B50 temperatuuril 25 °C):		> 60 000 h
– Värvikonsistents SDCM:		Algväärtus: 6
– Valgustugevuse jaotus:		
		
– Tuvastusnurk:		360°
– Saatevõimsus:u		1 mW
– Tööraadius:		max Ø 7 m
– Aja seadmine:		5 s – 60 min
– Hämaruse seadmine:		2 – 2000 lx
– Kaitseliik (IP)		IP20

- Kaitseklass (IP) Külge ruumis sees: IP54
- Kaitseklass: II
- Keskkonnatemperatuur: -20 °C kuni +40 °C
- Energiatõhususklass: See toode sisaldab E-energiatõhususklassiga valgusallikat

12. Tõrgete kõrvaldamine

Pingeta seade.

- Kaitse ei ole sisse lülitatud või on rikkis.
 - Lülitage kaitse sisse.
 - Vahetage rikkis kaitse välja.
- Juhe katkenud.
 - Kontrollige juhete pingetestriga.
- Lühis võrgutoitejuhtmes.
 - Kontrollige ühendusi
- Võimalik olemasolev võrgulüliti väljas
 - Lülitage võrgulüliti sisse.

Seade ei lülitu sisse.

- Hämaruseeadistus valesti valitud.
 - Seadistage hämaruseadistus uuesti.
- Võrgulüliti VÄLJAS.
 - Lülitage võrgulüliti sisse.
- Kaitse ei ole sisse lülitatud või on rikkis.
 - Lülitage kaitse sisse.
 - Vahetage rikkis kaitse välja.
- Rikete minimeerimiseks eiratakse kiireid liigutusi või on tuvastuspiirkond liiga väike või ei ole korrektne.
 - Kontrollige ja justeerige tuvastuspiirkonda.
- Valgusallikas on rikkis.
 - Valgusallikas ei ole vahetatav. Seade täielikult välja vahetada.

Seade ei lülitu välja.

- Pidev liikumine tuvastuspiirkonnas.
 - Kontrollige piirkonda.
 - Vajadusel piirake või muutke tuvastuspiirkonda.

Seade lülitub soovimatult sisse.

- Süvispaigaldus viisil, mis ei sobi liikumise usaldusväärseks tuvastamiseks.
 - Tehke korrektne süvispaigaldus.
- Liikumine toimus, kuid vaateleja ei tuvastanud seda (liikumine seina taga, väikese objekti liikumine lambi vahetus läheduses jne).
 - Kontrollige piirkonda.
 - Vajadusel piirake või muutke tuvastuspiirkonda.

Turinys

1.	Apie šį dokumentą.....	518
2.	Bendrieji saugos nurodymai	518
3.	Prietaiso aprašymas	519
4.	Elektros jungtis	524
5.	Montavimas.....	525
6.	Veikimas	532
7.	Priežiūra ir techninė priežiūra.....	535
8.	Šalinimas	536
9.	Atitikties deklaracija	536
10.	Gamintojo garantija.....	537
11.	Techniniai duomenys	538
12.	Trikčių šalinimas	540

1. Apie šį dokumentą

Autorių teisės saugomos. Perspausdinti, taip pat ir atskiras ištraukas, leidžiama tik gavus mūsų sutikimą.

Pasiliekiama teisė daryti pakeitimus techninio tobulinimo tikslais.



Įspėjimas apie pavojus!



Įspėjimas apie elektros pavojų!



Neuždenkite šviestuvo izoliacine medžiaga!

2. Bendrieji saugos nurodymai



Pavojus dėl naudojimo instrukcijos nesilaikymo!

Šioje instrukcijoje pateikta saugaus elgesio su prietaisu informacija.

Didžiausias dėmesys kreipiamas į galimus pavojus. Nesilaikant nurodymų galimi mirtini arba sunkūs sužalojimai.

- Kruopščiai perskaitykite instrukciją.
- Laikykitės saugos nurodymų.
- Laikykite pasiekiamoje vietoje.
- Dirbant su elektros srove galimos pavojingos situacijos. Prisilietus prie dalių, kuriomis teka srovė, galima patirti smūgį, nudegimus arba žūti.
- Darbus, susijusius su tinklo įtampa, gali atlikti tik kvalifikuoti darbuotojai.
- Būtina laikytis šalyje galiojančių įrengimo instrukcijų ir prijungimo reikalavimų (pvz., DE: VDE 0100, AT: ÖVE-ÖNORM E8001-1, CH: SEV 1000).
- Naudokite tik originalias atsargines dalis.
- Išorinio, lankstaus šio šviestuvo kabelio arba laido pakeisti negalima.
- Pažeidus kabelį, šviestuvą turi būti išardytas.
- Kabelis 60227 IEC52; 2x0,75 mm².

3. Prietaiso aprašymas

Naudojimas pagal paskirtį DL 150/200 SC

- Sensorinis LED šviestuvas su aktyviu judesio sensoriumi.
- Potinkinis montavimas.
- Skirta naudoti tik patalpose.

DL 150/200 SC veikimo principas

- Aukšto dažnio ir radaro judesio sensorius skleidžia aukšto dažnio elektromagnetines bangas (5,8 GHz) ir fiksuoja objektų atspindėtą aidą.
- Dėl judesių pakitęs kūnų aidas konvertuojamas elektroniniu būdu ir automatiškai įjungia šviestuvą.
- Judesys fiksuojamas ir per plonas sienas, duris ir stiklus.
- Įmanoma fiksuoti net mažiausius judesius.
- Be klaidingų įsijungimų dėl šilumos šaltinių ir temperatūros svyravimų.
- Sensoriaus jautrumo zona tiksliai nustatoma naudojantis jautrumo zonos ilgio nustatymo funkcijomis per interneto sąsają arba programėlėje.

Pastaba:

HF sensoriaus aukšto dažnio galia atitinka maždaug 1 mW, tai sudaro tik 1000-ąją dalį mobiliojo telefono arba mikrobangų krosnelės siuntimo galios.

Tiekiamas komplektas

3.1

1x

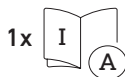
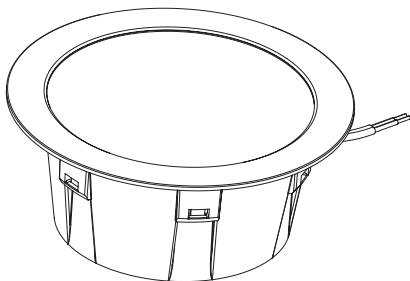

1x

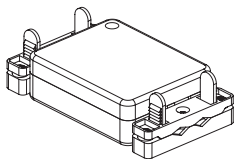

3x



3x



- 1 LED diodas
- 1 jungiamoji dėžutė
- 3 montavimo spyruoklės
- 3 jungiamieji gnybtai
- 1 saugos duomenų lapas (A)
- 1 greitojo paleidimo vadovas (B)

Gaminio matmenys

3.2

RS PRO DL 150 SC

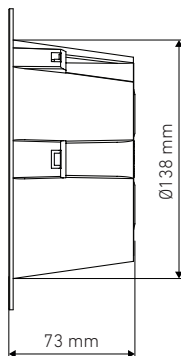
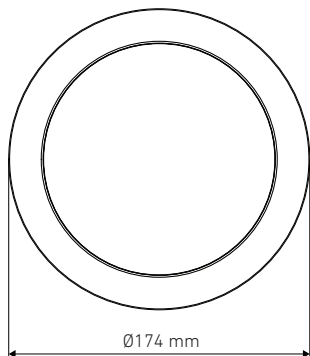

RS PRO DL 200 SC

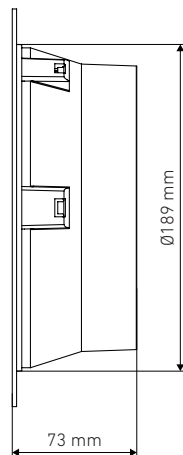
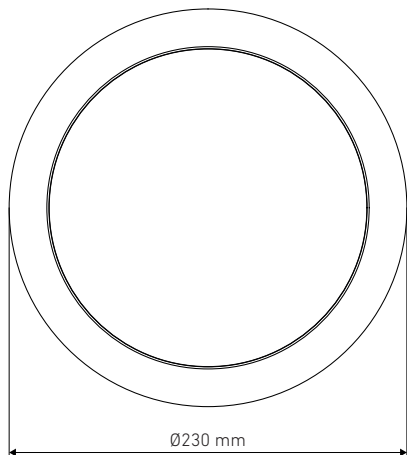

LT

Prietaiso apžvalga

3.3

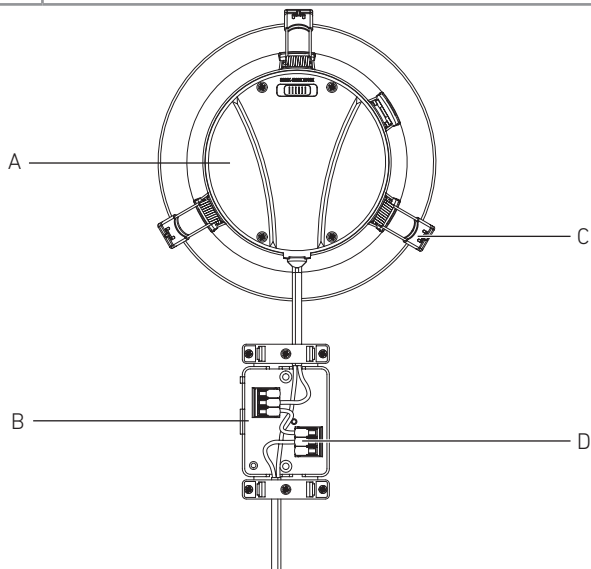

- A... Šviestuvas
- B... Jungiamoji dėžutė
- C... Montavimo spyruoklės
- D... Jungiamieji gnybtai

Šviesos pasiskirstymo kreivė

3.4

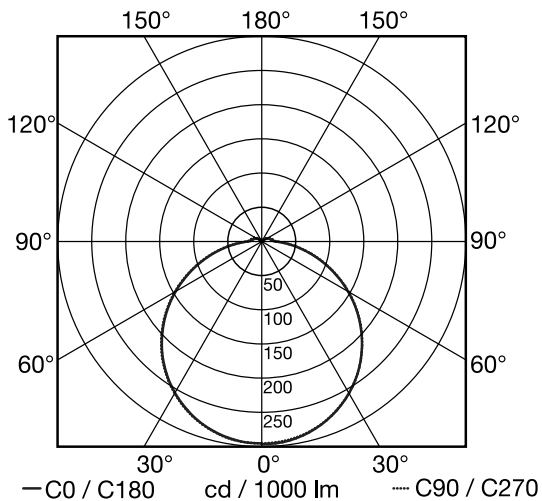

LT

4. Elektros jungtis

Sujungimo schema

4.1

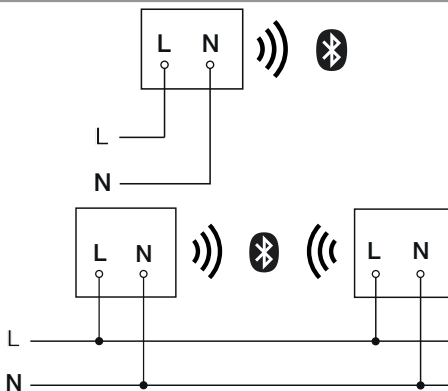

Tinklo laidą sudaro 2 gyslų kabelis:

L = fazė (dažniausiai juodas arba rudas laidas)

N = nulinis laidas (dažniausiai mėlynas)

Šviestuvą taip pat galima prijungti prie tinklo po tinklo jungikliu, jei užtikrinama, kad tinklo jungiklis būtų nuolat įjungtas.

Šio šviestuvo lemputės pakeisti negalima. Jei reikia pakeisti lemputę (pvz., pasibaigus jos tarnavimo laikui), reikia keisti visą šviestuvą.

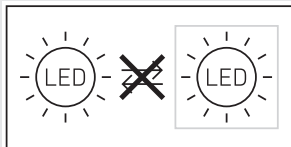

5. Montavimas



Elektros srovė kelia pavojų!

Prisilietus prie dalių, kuriomis teka srovė, galima patirti elektros smūgį, nudegimus arba žūtį.

- Išjunkite srovę ir nutraukite elektros energijos tiekimą.
- Įtampos indikatoriumi patikrinkite, ar nėra įtampos.
- Įsitikinkite, kad elektros energijos tiekimas nutrauktas.

Turtinių nuostolių pavojus!

Jungiamųjų laidų sukeitimas gali sukelti trumpąjį jungimą.

- Identifikuokite jungiamuosius laidus.
- Tinkamai prijunkite jungiamuosius laidus.

Pasiruošimas montavimui

- Patikrinkite visas dalis, ar nėra pažeidimų. Esant pažeidimams gaminio nenaudokite.
- Pasirinkite montavimo vietą.
 - Atsižvelkite į jautrumo zonos ilgį.
 - Atsižvelkite į judėjimo aptikimą.
 - Be vibracijos.
 - Be kliūčių jautrumo zonoje.
 - Ne potencialiai sprogioje zonoje.
 - Ne ant lengvai užsidegančių paviršių.
 - Nežiūrėkite į šviesos šaltinį iš nedidelio atstumo (< 30 cm).
 - Statykite bent 50 cm atstumu iki kitų LED šviestuvų.
 - Neuždenkite šviestuvo izoliacine medžiaga!

Jautrumo zonos ilgis, potinkinis montavimas

5.1

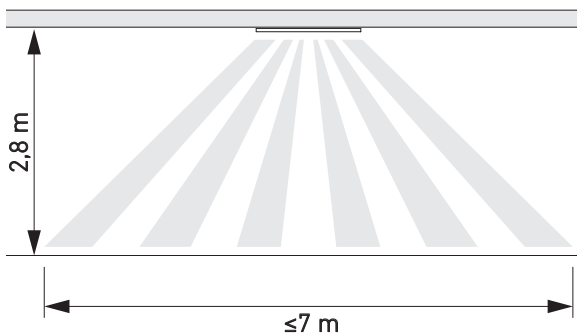

Judesio aptikimas į šoną nuo ėjimo kryptimi – potinkinis montavimas

5.2

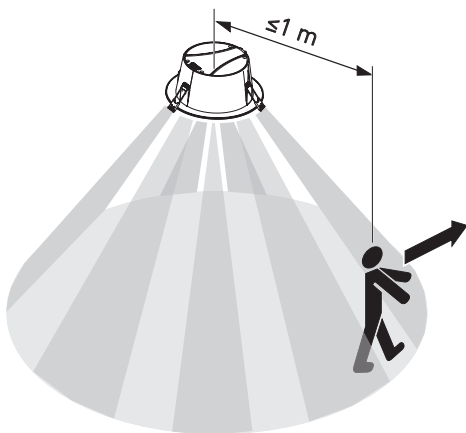

5.3



Montavimo eiga

5.4

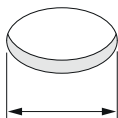
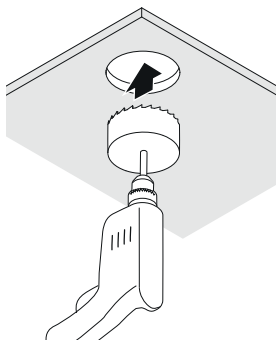

DL 150: \varnothing 140-155 mm
DL 200: \varnothing 190-210 mm

- Patikrinkite, ar atjungtas įtampos tiekimas.
- Išgręžkite skylę.

5.5

Spring clips usage:

Ceiling thickness more than 10 mm
2 spring clips

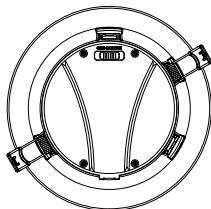

Ceiling thickness up to 10 mm
3 spring clips

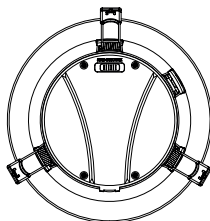

- Nustatykite, kiek tvirtinimo spyruoklių reikia.

Įspėjimas: montavimo spyruoklės negalima nuimti po to, kai ji sumontuota.

5.6

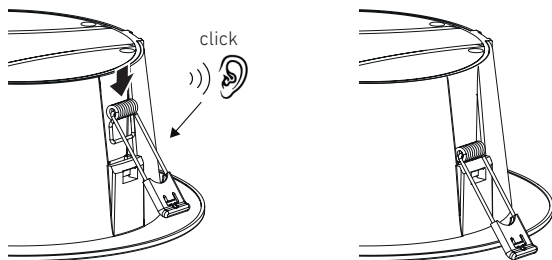

- Įstumkite montavimo spyruoklę į reikiamą padėtį.

5.7

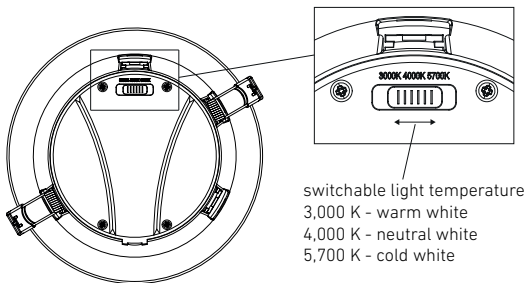

- Nustatykite jungiklį į atitinkamos spalvos temperatūros padėtį.

LT

5.8

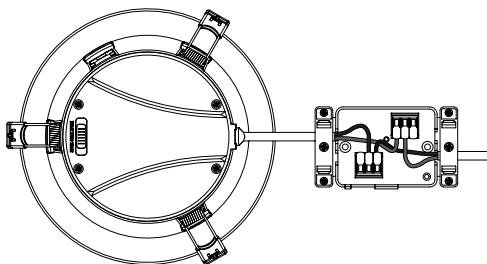

- Prijunkite maitinimo liniją pagal elektros schemą.
→ "4. Elektros jungtis"

5.9

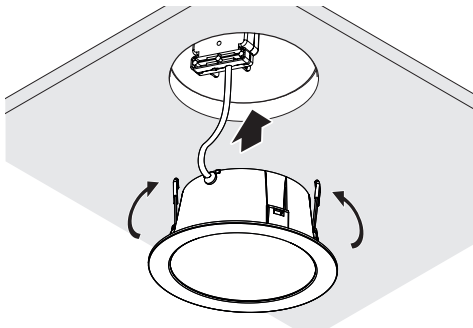

- Šviestuvo montavimas lubose

Saugos klasė

5.10

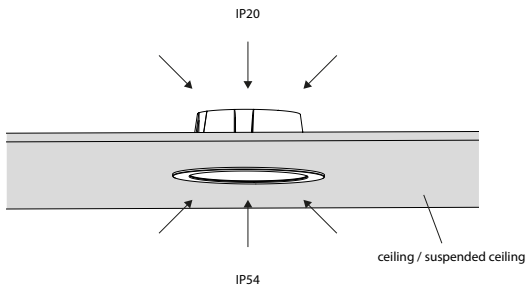

IP20 – lubų viduje

IP54 – patalpos viduje



Neuždenkite šviestuvo izoliacine medžiaga!

5.11

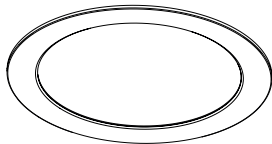

- Įjunkite elektros energijos tiekimą.
 - Atlikite nustatymus naudodamiesi programėle
- "6. Veikimas"

6. Veikimas

Funkcijos nustatomos naudojantis nuotolinio valdymo programėlė „Steinel Connect App“.

„Steinel Connect App“

Norint konfigūruoti šviestuvą naudojantis išmaniuoju telefonu arba planšetiniu kompiuteriu iš „AppStore“ reikia atsisiųsti STEINEL išmaniąją nuotolinio valdymo programėlę „Connect“
Reikalingas išmanusis telefonas arba planšetė su „Bluetooth“ funkcija.

Android



iOS



Funkcijos, nustatomos naudojantis programėle „Steinel Connect App“:

- švietimo trukmės nustatymas;
- jautrumo zonos nustatymas;
- prieblandos lygio nustatymas;
- bazinis apšvietimas;
- reguliuojamas pagrindinio / bazinio apšvietimo lygis;
- išplėstinis jautrumo zonos ilgio nustatymas;
- grupės sujungimas;
- prieblandos nustatymas naudojantis įsisavinimo režimu.

Pastaba:

Kad būtų išvengta gedimų, iki WLAN maršrutizatoriaus ir prieigos taškų turi būti ne mažesnis kaip 3 m atstumas.

Gamykliniai nustatymai (pristatymo būseną)

Jautrumo zonos ilgis:	maks.
Pagrindinio apšvietimo trukmės nustatymas:	10 sek.
Bazinio apšvietimo trukmės nustatymas:	1 min.
Prieblandos lygio nustatymas:	2.000 liuksų
Bazinio apšvietimo reguliavimo lygis:	50 %

Ijungimas / elektros energijos pertrūkis

Atjungus tinklo įtampą, LED šviestuvo nustatymai ir esama veikimo būseną išsaugomi. Vėl įjungus tinklo įtampą, jie vėl atkuriami.

Veikimo nuotolio reguliavimas (jautrumas)

Jautrumo zonos ilgis – tai maždaug apskritimo formos projekcija ant žemės, kuri susiformuoja kaip jautrumo zona, kai šviestuvo montavimo vieta yra 2,8 m aukštyje.

- Nustatymas ties „maximal“ = maks. jautrumo zonos ilgis (3,5 m)
- Nustatymas ties „minimal“ = min. jautrumo zonos ilgis (1 m)

Švietimo trukmės nustatymas

Trukmę (išjungimo vėlinimą) galima nustatyti tolygiai nuo maždaug 5 sekundžių iki maks. 60 minučių. Kiekvieną kartą užfiksavus judėjimą iš naujo įjungiamą šviesa.

Pastaba

Kiekvieną kartą išjungus prietaisą, maždaug 1 sekundę negalima aptikti naujo judesio. Vėliau prietaisas gali vėl įjungti šviesą užfiksavus judėjimą. Norint reguliuoti jautrumo zoną ir patikrinti funkcijas rekomenduojama pasirinkti trumpiausią laiką.

Prieblandos lygio nustatymas

Reagavimo ryškumas (prieblanda) nustatomas tolygiai maždaug nuo 2 iki 2000 liuksų.

☀ = dienos šviesos režimas (nepriklauso nuo apšvietimo)

☾ = prieblandos režimas (maždaug 2 liuksai)

Nustatant jautrumo zoną ir atliekant funkcijų patikrinimą dienos metu nustatymo reguliatorius turi būti nustatytas ties ☀.

Bazinis apšvietimas

Bazinio apšvietimo ryškumas gali būti nustatytas tarp 1 % ir 50 %. Bazinio apšvietimo trukmė gali būti nustatyta tarp 10 ir 30 minučių arba visai nakčiai.

Pagrindinis apšvietimas

Pagrindinio apšvietimo ryškumas gali būti nustatytas tarp 50 % ir 100 %.

Grupavimas

Prietaisą galima naudoti kaip atskirą šviestuvą arba radijo ryšiu sujungti kelis šviestuvus į grupes.

Visi grupei priskirti šviestuvai veikia pagal grupės parametrus, nustatytus programoje „Steinel Connect“.

Kiekvieno grupės įrenginio jautrumo zonos ilgį galima nustatyti individualiai.

Užtamsinimo laikas

Įjungimo ir išjungimo metu galima nustatyti užtamsinimo kreivę (1–3 s).

Kaimynų funkcija

Naudojantis programėle „Steinel Connect App“ galima suaktyvinti ir (arba) išaktyvinti kaimynų funkciją.

Tuo metu priskiriamos aktyvių šviestuvų grupių kaimynų grupės. Grupė reaguoja į priskirtos kaimynų grupės signalus ir pagal nustatymus persijungia, atitinkamai, į pagrindinį arba bazinį apšvietimą.

7. Priežiūra ir techninė priežiūra

Prietaisui techninė priežiūra nereikalinga.



Elektros srovė kelia pavojų!

Ant dalių, kuriomis teka srovė, patekus vandens galima patirti elektros smūgį, nudegimus arba žūti.

- Prietaisą valykite tik sausos būklės.

Turtinių nuostolių pavojus!

Naudodami netinkamą valymo priemonę galite sugadinti prietaisą.

- Prietaisą valykite šiek tiek sudrėkintu skudurėliu be valymo priemonių.

Svarbu: valdymo prietaisas nekeičiamas.

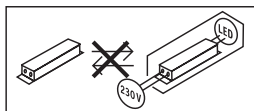

8. Šalinimas

Elektros prietaisai, priedai ir pakuotės turi būti perdirbami aplinkai nekenksmingu būdu.



Neišmeskite elektros prietaisų kartu su buitinėmis atliekomis!

Tik ES šalims

Remiantis galiojančia Europos Sąjungos Direktyva dėl elektros ir elektronikos įrangos atliekų ir jos perkėlimo į nacionalinę teisę, nebetinkami naudoti elektros prietaisai turi būti renkami atskirai ir perdirbami aplinkai nekenksmingu būdu.

9. Atitikties deklaracija

„STEINEL Vertrieb GmbH“ pareiškia, kad radijo ryšio įtaisai RS PRO DL 150 SC ir RS PRO DL 200 SC atitinka Direktyvą 2014/53/ES.

Visą ES atitikties deklaracijos tekstą rasite šiuo adresu internete: www.steinel.de

10. Gamintojo garantija

Gamintojo garantija STEINEL GmbH, Dieselstraße 80-84,
DE-33442 Herzebrock-Clarholz, Vokietija.

Kaip pirkėjas, prirėikus, turite jums įstatymų suteiktas teises, reiškiamas pardavėjui. Jeigu šios teisės egzistuoja jūsų šalyje, mūsų garantija jų negali sumažinti arba apriboti. Suteikiame jums **5 metų** garantiją užtikrindami puikias savybes ir sklandų „STEINEL-Professional“ sensorinio gaminio veikimą. Garantuojame, kad šiame gaminyje nėra medžiagos, gamybos ir konstrukcinių defektų. Garantuojame sklandų visų elektroninių dalių ir kabelių veikimą ir užtikriname, kad visos naudotos medžiagos ir jų paviršiai yra be trūkumų.

Galiojimas:

Jeigu norite pareikšti pretenziją dėl gaminio, atsiųskite jį visą, apmokėję gabenimo išlaidas, su originaliu pirkimo dokumentu, kuriame turi būti nurodyta pirkimo data ir pavadinimas, pardavėjui iš kurio pirkote arba STEINEL atstovui Lietuvoje UAB KVARCAS (Neries krantinė 32, Kaunas) arba tiesiai gamintojui šiuo adresu: Neries krantinė 32, LT-48463 Kaunas. Todėl rekomenduojame pirkimo dokumentą saugoti iki garantinio laiko pabaigos. STEINEL nedengia gabenimo išlaidų ir neatsako už riziką grąžinant Informacijos kaip pasinaudoti garantine teise rasite mūsų svetainėje info@kvarcas.lt.

Garantinio įvykio atveju arba jeigu turite klausimų, susijusių su šiuo gaminiu, bet kada galite skambinti STEINEL atstovui Lietuvoje UAB KVARCAS (8-37- 408030) arba tiesiogiai gamintojui jo aptarnavimo skyriaus būdinčiąja linija 8-37-408030.

11. Techniniai duomenys

- Matmenys ($\emptyset \times D$): RS PRO DL 150 SC: $\emptyset 174 \times 73$ mm
RS PRO DL 200 SC: $\emptyset 234 \times 73$ mm
 - Tinklo jungtis: 220–240 V, 50/60 Hz
 - Galios suvartojimas (P_{on})
RS PRO DL 150 SC (3000/4000/5700 K): 10,8 W
RS PRO DL 200 SC (3000/4000/5700 K): 17,3 W
 - Galios koeficientas: RS PRO DL 150 SC: 0,93
RS PRO DL 200 SC: 0,96
 - Įvado srovė: RS PRO DL 150 SC: 50 mA
RS PRO DL 200 SC: 76 mA
 - Budėjimo režimas (tinklas („ P_{net} “)): 0,46 W
 - Budėjimo režimas (sensorius) („ P_{sb} “): 0,46 W
 - Šviesos srautas (360°)
RS PRO DL 150 SC (3000/4000/5700 K): 1109/1177/1137 lm
RS PRO DL 200 SC (3000/4000/5700 K): 1996/2170/2088 lm
 - Efektyvumas:
RS PRO DL 150 SC (3000/4000/5700 K): 102,7/109,0/105,3 lm/W
RS PRO DL 200 SC (3000/4000/5700 K): 115,4/125,4/120,7 lm/W
 - Spalvinė temperatūra: 3000/4000/5700 K (reguliuojama)
 - Spalvos atkūrimo indeksas: $R_a = 82$
 - Vidutinė vardinė naudojimo trukmė (L70B50, esant 25 °C temperatūrai):
> 60 000 h
 - Spalvų nuoseklumas SDCM: Pradinė reikšmė: 6
 - Šviesos intensyvumo pasiskirstymas:
- 
- Apimties kampas: 360°
 - Siuntimo galia maždaug: 1 mW
 - Jautrumo zonos ilgis: maks. \emptyset 7 m
 - Laiko nustatymas: 5 s – 60 min.
 - Prieblendos lygio nustatymas: 2–2000 liuksų

- Apsaugos tipas (IP) IP20
- Apsaugos klasė (IP) patalpos viduje: IP54
- Apsaugos klasė: II
- Aplinkos temperatūra nuo: -20 iki +40 °C
- Energinio veiksmingumo klasė: Šiame gaminyje yra „E“ energijos vartojimo efektyvumo klasės šviesos šaltinis

12. Trikčių šalinimas

Prietaise nėra įtampos.

- Saugiklis neįjungtas arba sugedęs.
 - Įjunkite saugiklį.
 - Pakeiskite sugedusį saugiklį.
- Nutrūko laidas.
 - Įtampos indikatoriumi patikrinkite liniją.
- Tinklo įvade įvyko trumpasis jungimas.
 - Patikrinkite jungtis.
- Išsijungė tinklo jungiklis (jei yra)
 - Įjunkite tinklo jungiklį.

Prietaisas neįsijungia.

- Neteisingai nustatytas prieblandos lygis.
 - Iš naujo nustatykite prieblandos lygio nustatymą.
- Tinklo jungiklis išjungtas.
 - Nustatykite tinklo jungiklį.
- Saugiklis neįjungtas arba sugedęs.
 - Įjunkite saugiklį.
 - Pakeiskite sugedusį saugiklį.
- Greiti judesiai slopinami siekiant sumažinti trukdžius arba jautrumo zona yra per maža arba nustatyta netinkamai.
 - Patikrinkite jautrumo zoną ir sureguliuokite.
- Lemputė sugedo.
 - Lemputė nekeičiama. Pakeiskite visą prietaisą.

Prietaisas neišsijungia.

- Nuolatinis judėjimas aptikimo zonoje.
 - Patikrinkite veikimo zonos nustatymus.
 - Esant poreikiui, apribokite arba pakeiskite jautrumo zoną.

Prietaisas įsijungia nepageidaujamu laiku.

- Potinkinys montavimas tokiu būdu, kuris netinka patikimam judesio aptikimui.
 - Teisingai atlikite potinkinį montavimą.
- Judesys buvo, tačiau stebėtojas jo nepažino (judesys už sienos, judėjo mažas objektas arti lempos ir t. t.).
 - Patikrinkite veikimo zonos nustatymus.
 - Esant poreikiui, apribokite arba pakeiskite jautrumo zoną.

Saturs

1.	Par šo dokumentu	542
2.	Vispārēji drošības norādījumi	542
3.	Ierīces apraksts	543
4.	Elektriskais pieslēgums	548
5.	Montāža	549
6.	Funkcijas	556
7.	Kopšana un apkope	559
8.	Utilizācija	560
9.	Atbilstības deklarācija	560
10.	Ražotāja garantija	561
11.	Tehniskie dati	562
12.	Traucējumu novēršana	564

1. Par šo dokumentu

Autortiesības ir aizsargātas. Pārpublicēšana, arī atsevišķu izvilkumu veidā, tikai ar mūsu atļauju.

Paturam tiesības veikt izmaiņas, kas saistītas ar tehnikas attīstību.



Brīdinājums par bīstamību!



Brīdinājums par bīstamību elektrības dēļ!



Nosedziet gaismekli ar aptumšojošu materiālu!

2. Vispārēji drošības norādījumi



Neievērojot lietošanas pamācību, draud briesmas!

Šī pamācība ietver svarīgu informāciju drošai ierīces lietošanai. Uz iespējamiem riskiem tiek īpaši norādīts. Neievērošana var izraisīt nāvi vai smagu savainošanos.

- Rūpīgi izlasiet pamācību.
- Ievērojiet drošības norādes.
- Uzglabājiet pieejamā vietā.
- Darbošanās ar elektrisko strāvu var izraisīt bīstamas situācijas. Pieskaršanās strāvu vadošām daļām var izraisīt šoku, apdegumus vai nāvi.
- Darbu ar elektrotīkla spriegumu jāveic profesionāli kvalificētam personālam.
- Jāievēro vietējo instalēšanas un pieslēgšanas tehnisko priekšrakstu prasības (piem., D: VDE 0100, A: ÖVE-ÖNORM E8001-1, CH: SEV 1000).
- Izmantojiet tikai oriģinālās detaļas.
- Šī gaismekļa ārējais, lokanais kabelis vai vads nav nomaināms.
- Kabeļa bojājum gadījumā, jāiznīcina viss gaismeklis.
- Kabelis 60227 IEC52; 2x0,75 mm².

3. Ierīces apraksts

Pareiza lietošana - DL 150/200 SC

- LED sensorgaismeklis ar aktīvu kustību ziņotāju.
- Zemapmetuma montāža.
- Izmantošanai tikai iekštelpās.

DL 150/200 Cs darbības princips

- HF/radars kustību ziņotājs izstaro augstfrekvences elektromagnētiskos viļņus (5,8 GHz) un uztver priekšmetu reflektēto atbalsi.
- Kustības izmainītā ķermeņu atbalss tiek elektroniski pārveidota un automātiski ieslēdz gaismekli.
- Sensors var uztvert arī kustības arī cauri plānām sienām, durvīm un stikla rūtīm.
- Ir iespējama arī vismazāko kustību uztvere.
- Izslēgta nepareiza slēgšanās siltuma avotu un temperatūras svārstību deļ.
- Sensora uztveres zona ir precīzi ierobežojams ar virsmu un lietotni sniedzamības iestatījumu.

Norāde!

iHF sensora augstfrekvences jauda ir aptuveni 1 mW – tas ir tikai 1/1000 daļa no mobilā telefona vai mikroviļņu krāsns raidjaudas.

Piegādes apjoms

3.1

1x

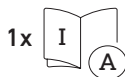
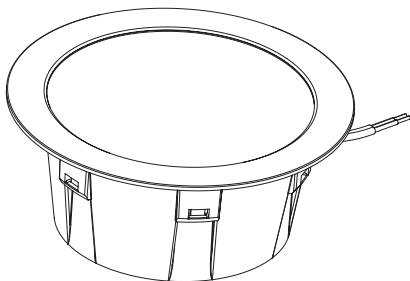

1x

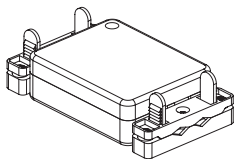

3x



3x



- 1 LED gaismeklis.
- 1 Pieslēgumam paredzētā vieta
- 3 Montāžas atsperes
- 3 Pieslēguma spaiļes
- 1 Drošības datu lapa (A)
- 1 Ātrais starts (B)

Izstrādājuma izmēri

3.2

RS PRO DL 150 SC

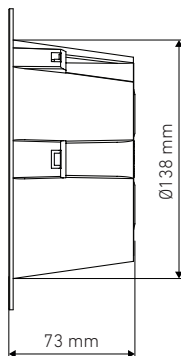
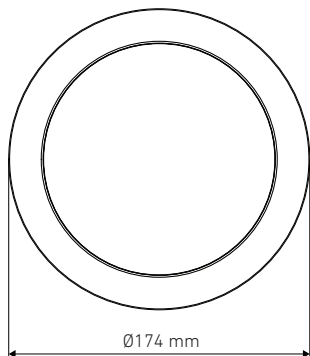

RS PRO DL 200 SC

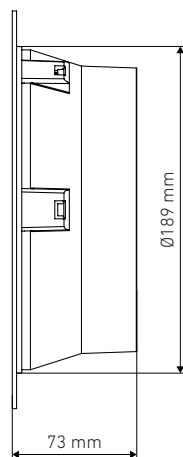
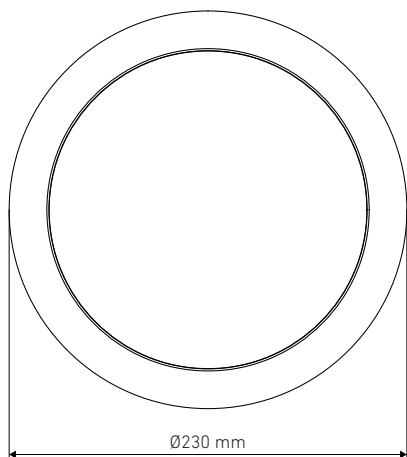

LV

Ierīces komplektācija

3.3

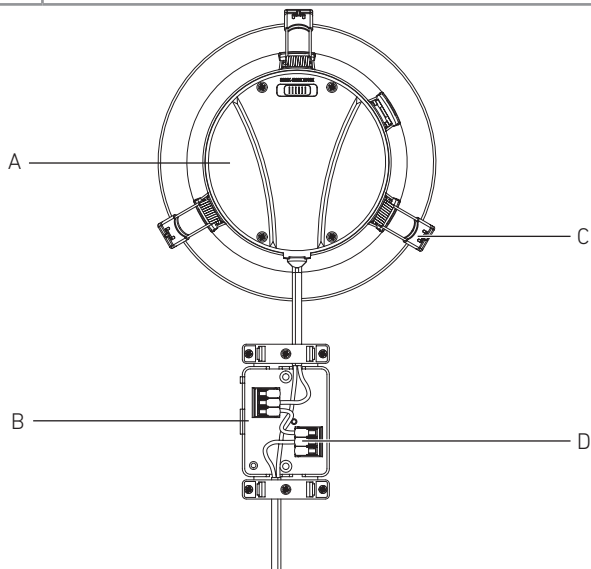

- A... Gaismeklis
- B... Sadales kārbā
- C... Montāžas atsperes
- D... Pieslēguma spaiļes

Gaismas sadalīšanās līkne

3.4

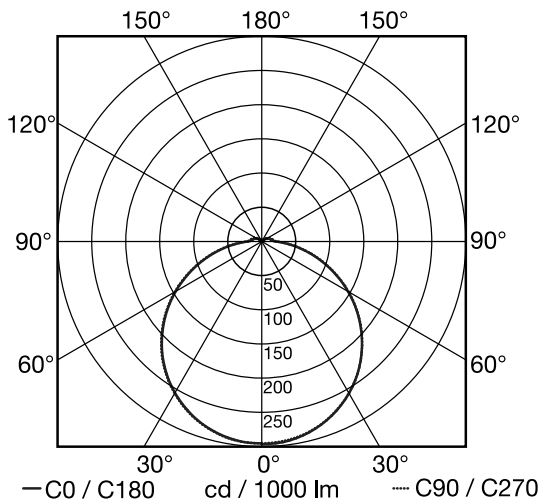

LV

4. Elektriskais pieslēgums

Slēgumu plāns

4.1

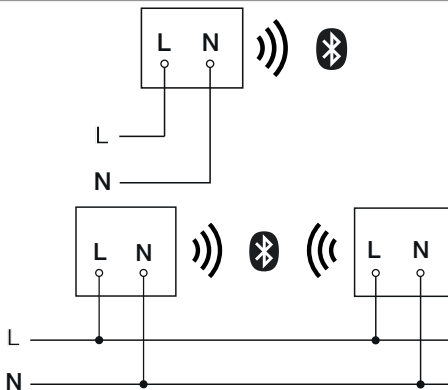

Tīkla pievadvadu veido 2 dzīslu kabelis:

L = fāze (parasti melns, brūns vai pelēks)

N = nulles vads (parasti zils)

Gaismekli var pieslēgt aiz tīkla slēdža pie elektrotīklai, ja ir nodrošināts, ka tīkla slēdzis ir pastāvīgi ieslēgts.

Šī gaismekļa spuldze nav nomaināma. Ja šis gaismas avots ir jānomaina (piem., tā darba mūža beigās), ir jānomaina viss gaismeklis.

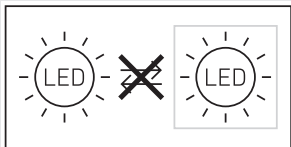

5. Montāža



Risks saistībā ar elektrisko strāvu!

Pieskaršanās strāvu vadošām daļām var izraisīt strāvas sitienu, apdegumus vai nāvi

- Atslēdziet strāvu un pārtrauciet sprieguma padevi.
- Pārbaudiet ar sprieguma testerī, vai sprieguma vairs nav.
- Pārliecinieties, ka sprieguma padeve paliek pārtraukta.

Bojājumu risks!

Pieslēguma kabeļu sajaukšana var izraisīt īssavienojumu.

- Identificējiet pieslēguma kabeļus.
- Savienojiet pieslēguma kabeļus pareizi.

Sagatavošanās montāžai

- Pārbaudiet visas detaļas, vai tās nav bojātas. Bojājumu gadījumā nelietojiet produktu.
- Izvēlieties piemērotu montāžas vietu.
 - Ņemiet vērā sniedzamību.
 - Ņemiet vērā kustību uztveri.
 - Izvairieties no vibrācijas.
 - Uztveres laukā nav šķēršļi.
 - Gaismekli nedrīkst montēt sprādzienbīstamās zonās.
 - Nemontējiet ierīci pie viegli uzliesmojošām virsmām.
 - Neskatieties gaismas avotā no tuva attāluma (<30 cm).
 - Novietojiet vismaz 50 cm attālumā no citiem LED gaismekļiem.
 - Nosedziet gaismekli ar aptumšojošu materiālu!

Sniedzamība, zemapmetuma montāža

5.1

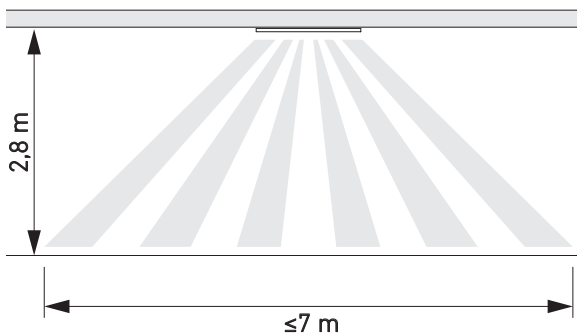

Kustību uztvere iešanas virzienā - zemapmetuma montāža

5.2

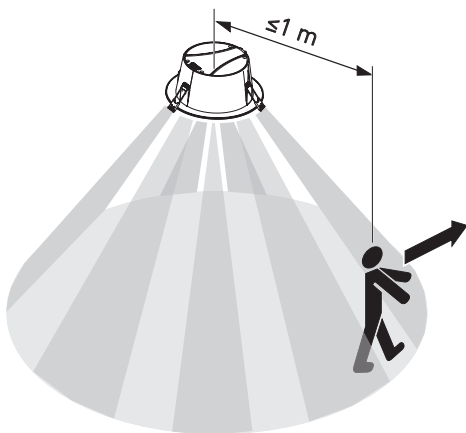

5.3



Montāžas soļi

5.4

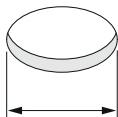
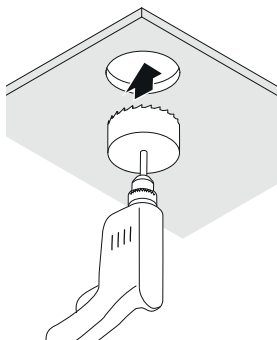

DL 150: \varnothing 140-155 mm
DL 200: \varnothing 190-210 mm

- Pārbaudiet, lai strāvas pievade būtu pārtraukta.
- Izurbiet caurumu.

5.5

Spring clips usage:

Ceiling thickness more than 10 mm
2 spring clips

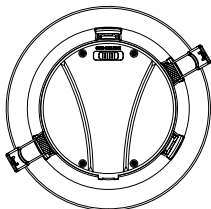

Ceiling thickness up to 10 mm
3 spring clips

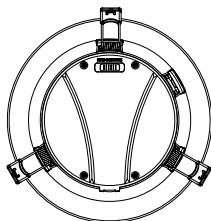

- Nosakiet, cik montāžas atsperes tiks izmantotas.

Brīdinājums! Pēc pabeigtas montāžas motāžas atspერი nav iespējams izņemt.

5.6

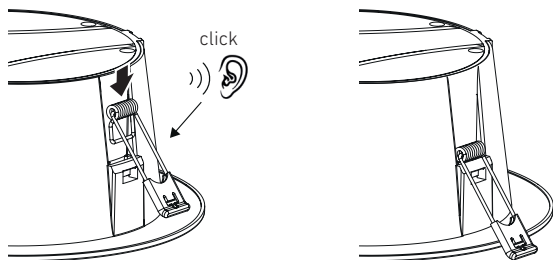

- Iestumiet montāžas atsperi pareizajā pozīcijā.

5.7

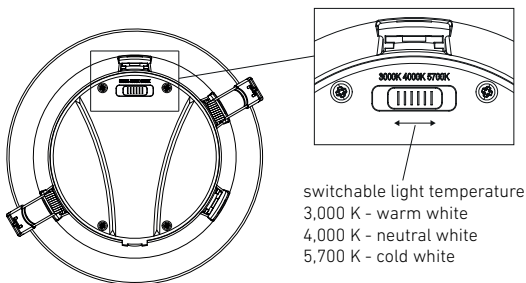

- Pārvietojiet slēdzi pozīcijā ar atbilstošu krāsas temperatūru.

5.8

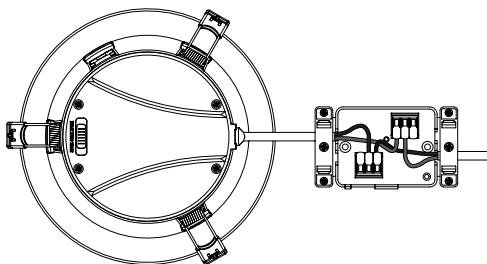

- Pieslēdziet tīkla kabeli atbilstoši slēgumu plānam.
→ "4. Elektriskais pieslēgums"

5.9

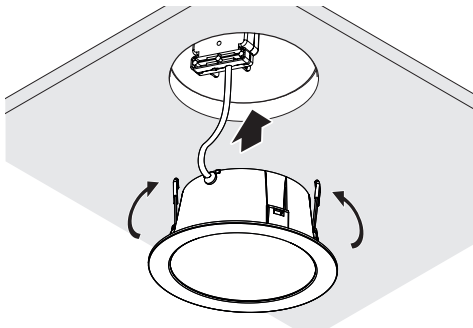

- Uzmanāties, lai gaismeklis griestos.

Aizsardzības veids

5.10

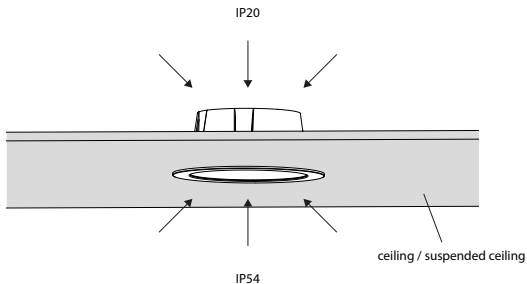

IP20 - pusi griestos

IP54 - pusi telpā



Nosedziet gaismekli ar aptumšjošu materiālu!

5.11

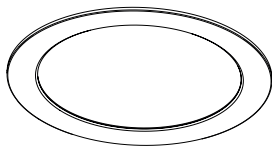

- Ieslēdziet elektrības apgādi.
 - Veiciet iestatīšanu lietotnē
- "6. Funkcijas"

6. Funkcijas

Funkcijas ir iestatāmas Steinel Connect lietotnē.

Steinel Connect lietotne

Gaismekļa konfigurācijai ar viedtālruni vai planšetdatoru ir Jūsu AppStore jālejuplādē STEINEL Smart Connect lietotne.

Ir vajadzīgs viedtālrunis vai planšetdators ar Bluetooth.

Android



iOS



Šādas funkcijas ir iestatāmas Steinel Connect lietotnē:

- Laika iestatīšana.
- Darbības rādiusa izvēle.
- Krēslas sliekšņa iestatījums.
- Bāzes gaismas funkcija.
- Iestatāms galvenās gaismas / pamata gaismas līmenis.
- Paplašināta sniedzamības iestatīšana.
- Grupu savienošana.
- Krēslas sliekšņa iestatījums ar Teach-In.

Norāde!

Ir jāievēro min. atstatums 3 m no WLAN rūtera un pieejas punkta, lai izslēgtu nepareizu funkciju.

Rūpnīcas iestatījumi (stāvoklis uz piegādes brīdi)

Sniedzamība:	maks.
Laika iestatīšana:	10 s
Pamata apgaismojuma laika iestatīšana:	1 min
Krēslas iestatījums:	2 000 luksi
Pamata apgaismojuma aptumšošanas līmenis:	50%

Uzsākšana/Sprieguma pārtraukšana

Atvienojot tīkla spriegumu, tiek saglabāti gan iestatījumi, gan LED gaismekļa aktuālais darbības stāvoklis. Ja atkal tiek pievienots tīkla spriegums, tie atkal tiek atjaunoti.

Sniedzamības iestatīšana (jutīgums)

Ar jēdzienu „sniedzamība” tiek saprasts apļveida laukums uz grīdas, kurš veido uztveres lauku, montējot gaismekli 2,8 m augstumā.

- Maks. iestatījums = maks. sniedzamība (3,5 m)
- Min. iestatījums = min. sniedzamība (1 m)

Laika iestatīšana

Vēlamo gaismekļa degšanas ilgumu (izslēgšanās aizturi) iespējams iestatīt bez pakāpēm no apm. 5 s līdz maks. 60 min. Katra uztverta kustība no jauna ieslēdz gaismekli.

Norāde!

Pēc katras ierīces izslēgšanās uz apm. 1 s ir pārtraukta jaunas kustības uztvere. Beigās ierīce, uztverot kustību, atkal var ieslēgt gaismu.

Justējot uztveres lauku un pārbaudot darbību, ieteicams iestatīt īsāko laiku.

Krēslas sliekšņa iestatījums

Vēlamo reakcijas (aptumšošanas) sliekšni iespējams bez pakāpēm iestatīt robežās no apm. 2 līe 2000 luksiem.

☼ = Dienasgaismas režīms (atkarībā no apgaismojuma)

☾ = Krēslošanas režīms (apm. 2 luksi)

Iestatot uztveres lauku un pārbaudot gaismekļa darbību dienasgaismā, iestatījumu regulatoram jābūt pagrieztam pret ☼.

Pamata gaisma

Pamata gaismas gaišumu iespējams iestatīt starp 1% un 50%.
Pamats gaismas ilgumu iespējams iestatīt starp 10 minūtēm un 30 minūtēm, vai arī uz visu nakti.

Galvenais apgaismojums

Galvenās gaismas gaišumu iespējams iestatīt starp 50% un 100%.

Grupēšana

Pastāv iespēja, ierīci izmantot kā atsevišķu gaismekli, vai arī saslēgt vairākus gaismekļus grupā caur radiokomunikāciju.
Visi gaismekļi, kas ir pievienoti grupai, darbojas pēc grupas parametriem, kas iestatīti Steinel Connect lietotnē.
Sniedzamību iespējams iestatīt individuāli visiem grupas dalībniekiem.

Fade Time

Ar Fade Time var iestatīt aptumšošanas līkni, ieslēdzot un izslēdzot (1s - 3s).

Kaimiņu funkcija

Kaimiņu funkciju var aktivēt/deaktivēt Smart Connect lietotnē.
Kaimiņu grupas tiek pievienotas aktīvajai gaismekļu grupai. Grupa atsauca uz piešķirtās kaimiņu grupas ieslēgšanas signāliem un atbilstoši iestatījumiem ieslēdz galvano vai pamata gaismu.

7. Kopšana un apkope

Izstrādājumam apkope nav nepieciešama.



Risks saistībā ar elektrisko strāvu!

Ūdens kontakts ar strāvu vadošām daļām var izraisīt šoku, apdegumus vai nāvi.

- Tīriet tikai sausu ierīci.

Bojājumu risks!

Ierīci var sabojāt, lietojot nepareizus tīrīšanas līdzekļus.

- Tīriet ierīci ar viegli mitru lupatiņu bez tīrīšanas līdzekļa.

Svarīgi! Bateriju ierīce nav nomaināma.

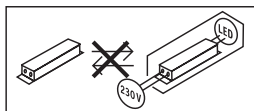

8. Utilizācija

Elektroierīces, piederumi un iepakojumi jānodod dabai draudzīgai atkārtotai pārstrādei.



Nemetiet elektroierīces parastajos atkritumos!

Tikai ES valstīm:

Atbilstoši Eiropas vadlīnijām par vecām elektroierīcēm un elektroniskām ierīcēm, un to lietojumam nacionālās tiesībās, nefunkcējošas elektroierīces jāsavāc atsevišķi un tās jānodod dabai draudzīgai atkārtotai pārstrādei.

9. Atbilstības deklarācija

Ar šo STEINEL Vertrieb GmbH paziņo, ka radioiekārta RS PRO DL 150 SC un RS PRO DL 200 SC atbilst direktīvai 2014/53/ES.

Visu ES atbilstības deklarācijas tekstu Jūs varat izlasīt: www.steinell.de

10. Ražotāja garantija

Ražotāja garantija STEINEL GmbH, Dieselstraße 80-84,
DE-33442 Herzebrock-Clarholz, Vācija.

Kā pircējam Jums attiecībā pret pārdevēju ir spēkā likumā paredzētās garantijas tiesības. Mūsu garantijas saistības nesamazina un neierobežo šīs tiesības, ciktāl tādas pastāv Jūsu valstī. Mēs piešķiram **5 gadu** garantiju nevainojamām Jūsu STEINEL profesionālā sensorikas produkta īpašībām un darbībai. Mēs garantējam, ka šim produktam nav materiāla, ražošanas un konstrukcijas defektu. Mēs garantējam visu elektronisko būvdaļu un kabeļu ekspluatācijas drošumu, kā arī visu izmantoto materiālu un to vīrsmu nevainojamību.

Sūdzību iesniegšana:

Ja vēlaties reklamēt Jūsu iegādāto produktu, lūdzu, nosūtiet to pilnā komplektācijā, apmaksājot pasta izdevumus, pievienojot oriģinālo čeku, kā arī norādot pirkuma datumu un produkta apzīmējumu, Jūsu pārdevējam vai tieši mums: SIA Ambergs, Brīvības gatve 195-20, LV-1039, Rīga. Tādēļ mēs iesakām rūpīgi saglabāt pirkuma čeku līdz garantijas laika beigām. STEINEL nenes atbildību par transporta bojājumiem un atpakaļ sūtīšanas riskiem.

Informāciju par garantijas pieteikumu Jūs atradīsiet mūsu mājas lapā www.steinell-professional.de/garantie

Ja Jums ir garantijas gadījums vai Jums ir jautājumi par Jūsu iegādāto produktu, Jūs jebkurā laikā varat vērsties servisa dienestā: 00371 29460997.

11. Tehniskie dati

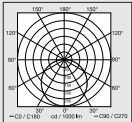
- Izmēri (Ø × D): RS PRO DL 150 SC: Ø174 x 73 mm
RS PRO DL 200 SC: Ø234 x 73 mm
 - Barošanas spriegums: 220 - 240 V, 50/60 Hz
 - Jaudas patēriņš (P_{on}):
RS PRO DL 150 SC (3000/4000/5700 K): 10,8 W
RS PRO DL 200 SC (3000/4000/5700 K): 17,3 W
 - Jaudas faktors: RS PRO DL 150 SC: 0,93
RS PRO DL 200 SC: 0,96
 - Ieejošā strāva: RS PRO DL 150 SC: 50 mA
RS PRO DL 200 SC: 76 mA
 - Standby tīkls (P_{net}): 0,46 W
 - Standby sensors (P_{sb}): 0,46 W
 - Gaismas plūsma (360°):
RS PRO DL 150 SC (3000/4000/5700 K): 1109/1177/1137 lm
RS PRO DL 200 SC (3000/4000/5700 K): 1996/2170/2088 lm
 - Efektivitāte:
RS PRO DL 150 SC (3000/4000/5700 K): 102,7/109,0/105,3 lm/W
RS PRO DL 200 SC (3000/4000/5700 K): 115,4/125,4/120,7 lm/W
 - Krāsas temperatūra: 3000/4000/5700 K (iestatāma)
 - Krāsas attēlošanas indekss: $R_a = 82$
 - Vidējs dzīves ilgums: L70B50 pie 25 °C: > 60 000 h
 - Krāsas konistence SDCM: Sākuma vērtība: 6
 - Gaismas stipruma sadalījums
- 
- Uztveres leņķis: 360°
 - Raidjaua apm.: 1 mW
 - Sniedzamība: maks. Ø 7 m
 - Laika iestatīšana: 5 s - 60 min
 - Krēslas sliekšņa iestatīšana: 2-2000 luksi
 - Aizsardzības veids (IP) IP 20

- Aizsardzības veids (IP) puse telpas iekšienē: IP54
- Elektroizolācijas drošības klase: II
- Apkārtējā temperatūra: -20° līdz +40 °C
- Enerģijas efektivitātes klase: Šai precei ir gaismas avots ar "E" enerģijas klasi

12. Traucējumu novēršana

Ierīcei netiek pievadīta strāva.

- Drošinātājs nav ieslēgts vai ir bojāts.
 - Ieslēdziet drošinātāju.
 - Nomainiet bojāto drošinātāju.
- Bojāts kabelis.
 - Pārbaudiet kabeli ar sprieguma testerī.
- Īssavienojums tīkla pievadvadā.
 - Pārbaudiet pieslēgumus.
- Iespējams izslēgts tīkla slēdzis, ja tāds ir ierīkots
 - Ieslēdziet tīkla slēdzi.

Ierīce neieslēdzas.

- Krēslas sliekšņa iestatījums izvēlēts nepareizi.
 - Iestatiet no jauna krēslas sliekšņa iestatījumu.
- IZSL. tīkla slēdzis.
 - Iestatiet tīkla slēdzi.
- Drošinātājs nav ieslēgts vai ir bojāts.
 - Ieslēdziet drošinātāju.
 - Nomainiet bojāto drošinātāju.
- Ātras kustības netiek uztvertas, lai mazinātu traucējumus, vai arī ir uzstādīts pārāk mazs vai nepareizs uztveres lauks
 - Pārbaudiet un justējiet uztveršanas zonu.
- Gaismas avots ir bojāts.
 - Gaismas avots nav nomaināms. Nomainiet visu ierīci.

Ierīce neizslēdzas.

- Nepārtraukta kustība uztveršanas zonā.
 - Pārbaudiet uztveres zonu.
 - Pie vajadzības ierobežojiet vai izmainiet uztveres zonu.

Ierīce ieslēdzas nevajadzīgi.

- Zemapmetuma montāža, kas nav piemērota drošai kustības uztverei.
 - Izpildiet pareizi zemapmetuma montāžu.
- Bija kustība, taču novērotājs to neatpazīna (kustība aiz siensa, neliela objekta kustība tiešā lampas tuvumā utt.).
 - Pārbaudiet uztveres zonu.
 - Pie vajadzības ierobežojiet vai izmainiet uztveres zonu.

Съдържание

1.	За този документ.....	566
2.	Общи указания за безопасност	566
3.	Описание на уреда.....	567
4.	Електрическо свързване	572
5.	Монтаж.....	573
6.	Функция.....	580
7.	Грижа и поддръжка	583
8.	Отстраняване	584
9.	Декларация за съответствие	584
10.	Гаранция от производителя	585
11.	Технически данни	586
12.	Отстраняване на повреди.....	588

1. За този документ

Всички права запазени. Препечатване, дори откъслечно, само с наше разрешение.

Запазваме си правото за промени, които служат на техническото развитие.



Предупреждение за опасности!



Предупреждение за опасности от ел. ток!



Лампата да не се покрива с изолационни материали!

2. Общи указания за безопасност



Опасност при неспазване на упътването за употреба!

Това упътване съдържа важна информация за безопасното боравене с уреда. Особено внимание се посочва към възможните опасности. Неспазването може да доведе до смърт или тежки наранявания.

- Упътването да се чете внимателно.
- Указанията за безопасност да се спазват.
- Да се съхранява на достъпно място.
- Работата с електрически ток може да доведе до опасни ситуации. Допирът до части, провеждащи ток, може да доведе до електрически шок, изгаряния или смърт.
- Работата по мрежовото напрежение е допустима само от квалифициран персонал.
- Да се спазват съответните държавни предписания за свързване и монтаж (напр. DE: VDE 0100, AT: ÖVE-ÖNORM E8001-1, CH: SEV 1000).
- Използвайте само оригинални резервни части!
- Външният гъвкав кабел или шнур на тази лампа не може да бъде заменян.
- При повреда на кабела, лампата трябва да бъде унищожена.
- Кабел 60227 IEC52; 2x0,75 mm².

3. Описание на уреда

Употреба по предназначение - DL 150/200 SC

- Сензорна LED-лампа с активен датчик за движение.
- Монтаж под мазилка.
- Само за вътрешна употреба.

DL 150/200 SC функционален принцип

- Високофреотният радарен сензор излъчва високофреотни електромагнитни вълни (5,8 GHz) и засича ехото, рефлектирано от предмети.
- Промяната в ехото на телата при движение се преобразува електронно и автоматично включва лампата.
- Засичане на движение е възможно също през врати, стъкла и тънки стени.
- Възможно е засичане и на най-малки движения.
- Без погрешни включения поради топлинни източници и температурни аномалии.
- Областта на засичане на сензора може много точно да бъде ограничена с настройки на обхвата в мобилно приложение и интернет-страница.

Свeдeние:

Мощността на високофреотният сензор е около 1 mW - това е само една 1000-на част от мощността на мобилен телефон или микровълнова печка.

Съдържание на комплекта

3.1

1x

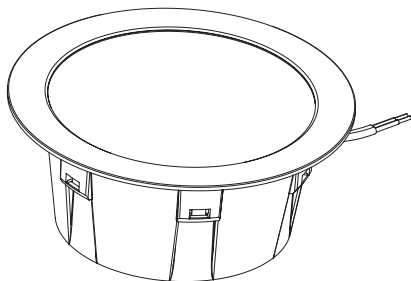

1x

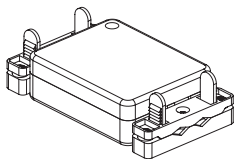

3x



3x



- 1 LED-лампа
- 1 кутия за свързване
- 3 монтажни пружини
- 3 клеми
- 1 данни за безопасност (A)
- 1 Quick-Start-Guide (B)

Размери

3.2

RS PRO DL 150 SC

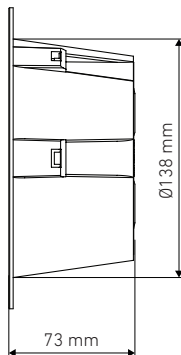
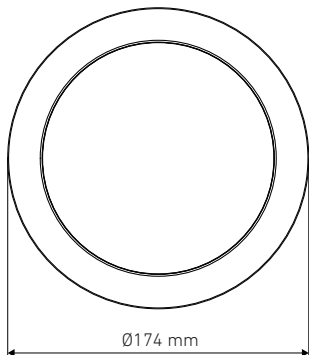

RS PRO DL 200 SC

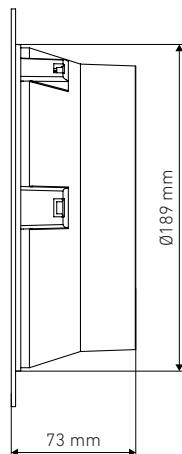
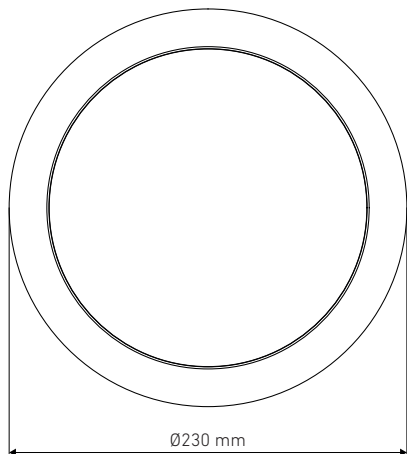

BG

Преглед на уреда

3.3

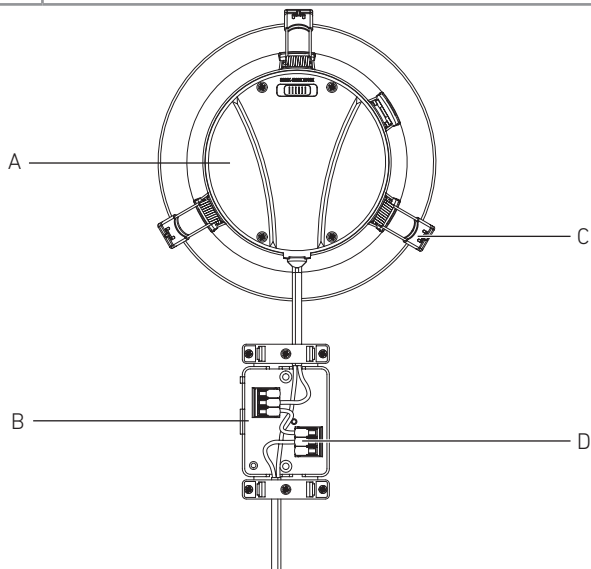

- A... Лампа
- B... Кутия за свързване
- C... Монтажни пружини
- D... Клеми

Крива на разпределение на светлината

3.4

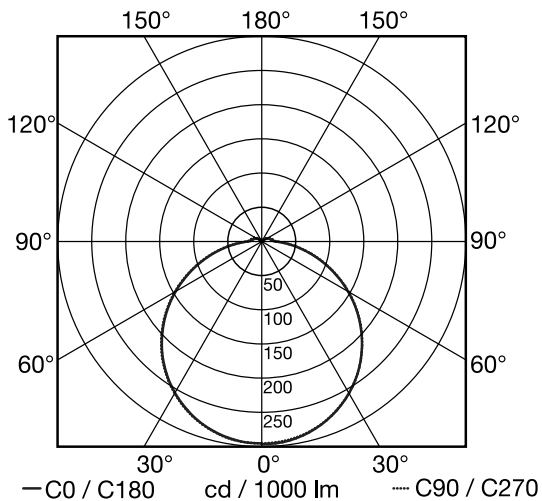

4. Електрическо свързване

Схема на свързване

4.1

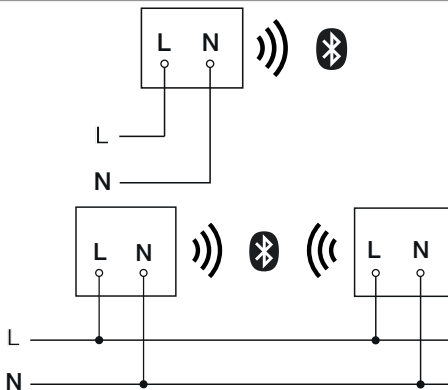

Кабелът съдържа 2 проводника:

L = фаза (обикновено черен, кафяв или сив)

N = нула (обикновено син)

Лампата може да бъде свързана с електрическата мрежа също след прекъсвач, ако се гарантира, че прекъсвачът ще е включен постоянно.

Осветителното тяло на тази лампа не се заменя. Ако се наложи замяна на осветителното тяло (напр. след края на живота му), цялата лампа трябва да се замени.

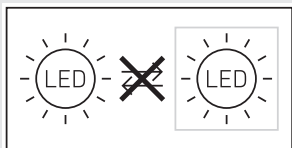

5. Монтаж



Опасност от електрически ток!

Допирът до части, провеждащи ток, може да доведе до електрически токов удар, изгаряния или смърт

- Токът да се изключи и напрежението да се прекъсне.
- Да се провери с уред за измерване на напрежението.
- Да се осигури прекъсването на напрежението.

Опасност от щети!

Размяна на полюсите може да доведе до късо съединение.

- Проводниците да се идентифицират.
- Проводниците да се свържат правилно.

Подготовка за монтаж

- Всички части да се проверят за щети. При повреди продуктът да не се пуска в експлоатация.
- Да се избере подходящо място за монтаж.
 - Съобразявайки се с обхвата.
 - Съобразявайки се със засичането на движение.
 - Стабилно.
 - В обхвата няма препятствия.
 - Не в зони с опасност от експлозии.
 - Не върху леснозапалими повърхности.
- Да не се гледа в осветителното тяло отблизо (< 30 cm).
- Да ес постави на поне 50 cm разстояние до други LED-лампи.
- Лампата да не се покрива с изолационни материали!

Обхват, монтаж под мазилка

5.1

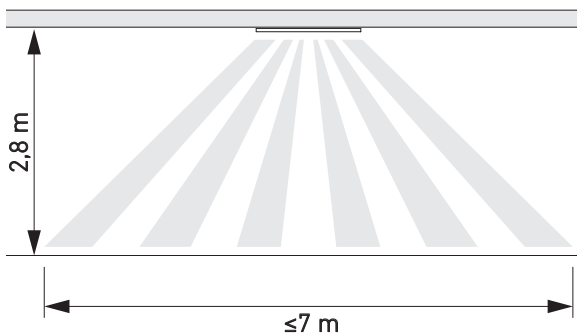

Засичане странично спрямо посоката на движение - монтаж под мазилка

5.2

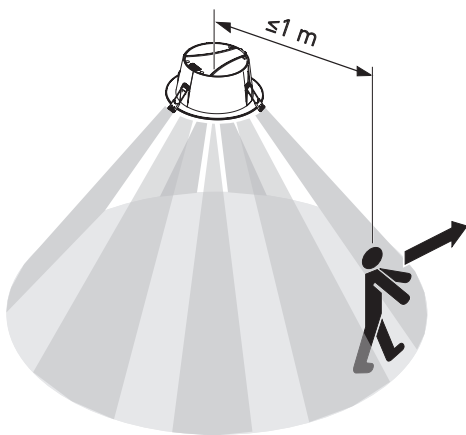

5.3



Последователност за монтаж

5.4

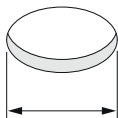
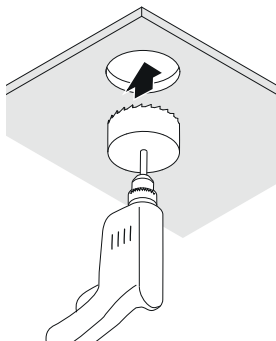

DL 150: \varnothing 140-155 mm
DL 200: \varnothing 190-210 mm

- Да се провери дали напрежението е прекъснато.
- Да се пробие дупка.

5.5

Spring clips usage:

Ceiling thickness more than 10 mm
2 spring clips

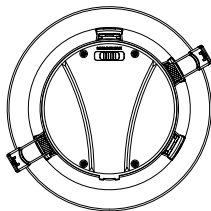

Ceiling thickness up to 10 mm
3 spring clips

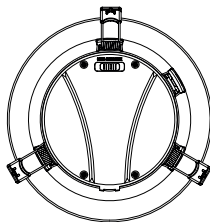

- Да се определи броя на монтажните пружини.

Предупреждение: след извършен монтаж не е възможно отстраняването на монтажните пружини.

5.6

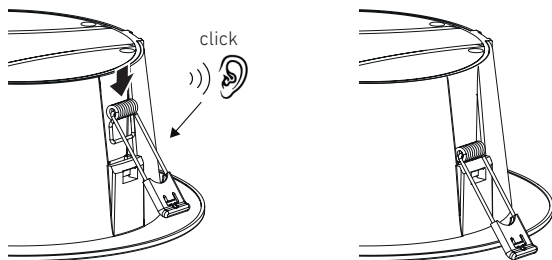

- Монтажните пружини да се поставят на правилна позиция.

5.7

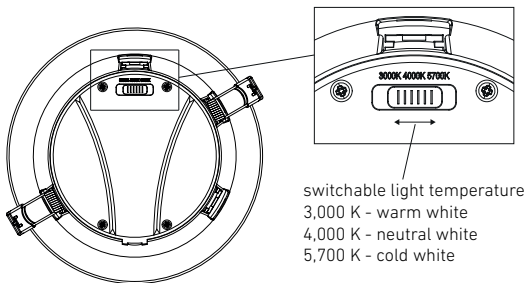

- Шалтерът да се постави на позицията със съответната температура на цвета.

5.8

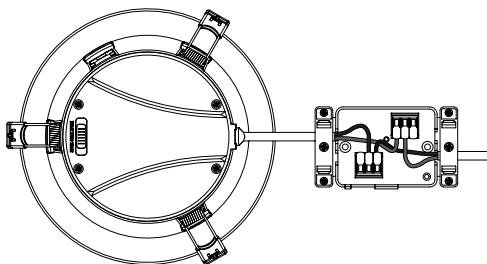

- Мрежовият кабел да се свърже според схемата.
→ "4. Електрическо свързване"

5.9

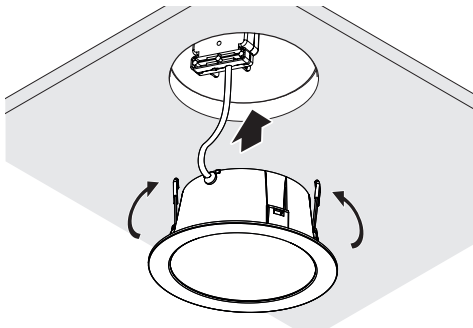

- Лампата да се монтира в тавана

Вид защита

5.10

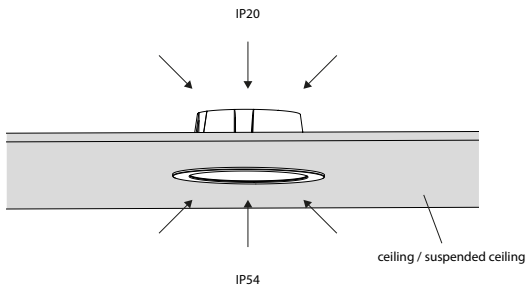

IP20 - страна към тавана

IP54 - страна към помещението



Лампата да не се покрива с изолационни материали!

5.11

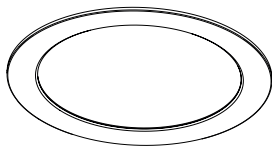

- Електрозахранването да се включи
 - Да се направят настройки с приложението
- "6. Функция"

BG

6. Функция

Функциите се регулират през Steinel Connect App.

Steinel Connect App

За конфигуриране на лампата със смартфон или таблет трябва да свалите приложението STEINEL Connect App от Вашия магазин за приложения.

Необходим е смартфон или таблет с Bluetooth.

Android



iOS



Функции, които се регулират през Steinel Connect App:

- Настройка на времето.
- Настройка на обхвата.
- Настройка на светлочувствителността.
- Функция базово осветление.
- Регулиране ниво на основна / базова светлина
- Разширена настройка на обхвата.
- Свързаност в група.
- Настройка на светлочувствителността с Teach-In.

Сведение:

Трябва да се спази минимално разстояние от 3 m до WLAN-рутери и Access Points, за да се избегнат дефекти във функционалността.

Заводски настройки (първоначално състояние)

Обхват:	макс.
Настройка на времето главна светлина:	10 сек.
Настройка на времето базово осветление:	1 мин.
Настройка на светлочувствителността:	2 000 лукса
Базово осветление ниво на димиране:	50 %

Start-Up/прекъсване на напрежението

При прекъсване на напрежението, настройките и актуалното състояние на LED-лампата се запамятват. При възобновяване на напрежението, те се възстановяват.

Настройка на обхвата (чувствителност)

Понятието обхват визира диаметъра на приблизително кръглата област на пода, която се образува при монтаж на лампата на височина 2,8 м.

- Настройка на максимум = макс. обхват (3,5 м)
- Настройка на минимум = мин. обхват (1 м)

Настройка на времето

Времето (забавяне на изключването) може да се регулира безстепенно от около 5 секунди до макс. 60 минути. Всяко засечено движение включва лампата отново.

Сведение:

След всяко изключване на уреда засичането на ново движение е невъзможно за около 1 секунда. След това уредът отново може да включи светлина при движение.

При настройка на обхвата и за проверка на функциите се препоръчва да бъде избран най-краткия интервал.

Настройка на светлочувствителността

Осветеността на задействане (мрак) може да се регулира безстепенно от около 2 до 2000 лукса.

☀ = Дневен режим (независимо от осветеността)

☾ = режим при настъпваща тъмнина (около 2 лукса)

При настройка на обхвата и при проверка на функциите на дневна светлина регулаторът трябва да е на ☀.

Базово осветление

Силата на базовата светлина може да се регулира между 1 % и 50 %. Продължителността на базовата светлина може да се регулира безстепенно между 10 минути и 30 минути или да се включи за цяла нощ.

Главна светлина

Силата на главното осветление може да се регулира между 50 % и 100 %.

Групи

Съществува възможност уредът да се използва като самостоятелна лампа или няколко лампи да бъдат включени в група, посредством радио-връзка.

Всички лампи, принадлежащи към дадена група, реагират според параметрите на групата, зададени в Steinel Connect App.

Обхватът може да се настройва индивидуално за всеки уред от групата.

Fade Time

С Fade Time е възможна настройка на кривата на димиране при включване и изключване (1с - 3с).

Функция "Съседни уреди"

С приложението Steinel Connect App може да се активира или деактивира функцията за съседни уреди.

При това групите от съседи се присвояват на активната група лампи. Групата следи за включващи сигнали от присвоената група съседи и според настройките включва главната или основната светлина.

7. Грижа и поддръжка

Уредът не се нуждае от поддръжка.



Опасност от електрически ток!

Контактът на вода с части, провеждащи ток, може да доведе до електрически шок, изгаряния или смърт.

- Уредът да се почиства само сух.

Опасност от щети!

При използване на погрешен почистващ препарат уредът може да бъде повреден.

- Уредът да се почиства с леко влажна кърпа, без почистващ препарат.

Важно: уредът не може да бъде заменен.

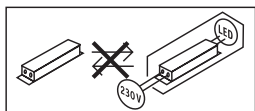

8. Отстраняване

Електроуреди, принадлежности и опаковки трябва да бъдат рециклирани, с цел опазване на околната среда.



Не изхвърляйте електроуреди с общите домашни отпадъци!

Само за страни от ЕС:

Според действащата Директива на ЕС за стари електронни и електроуреди и транспонирането ѝ в национално право, електроуреди, които повече не могат да бъдат употребявани, трябва да бъдат разделно събирани и рециклирани, с цел опазване на околната среда.

9. Декларация за съответствие

STEINEL Vertrieb GmbH декларира, че типът на радио-системата RS PRO DL 150 SC и RS PRO DL 200 SC отговаря на Директивата 2014/53/ЕС.

Пълният текст на декларацията за съвместимост със законодателството на ЕС е на разположение на интернет-адрес: www.steinel.de

10. Гаранция от производителя

Гаранция от производителя STEINEL GmbH, Dieselstraße 80-84, DE-33442 Herzebrock-Clarholz, Германия.

В ролята ви на купувач разполагате със законови права спрямо продавача. Ако тези права съществуват във вашата страна, тази гаранционна декларация не ги ограничава, нито ги съкращава.

Ние ви даваме **5 години** гаранция за перфектна изработка и правилно функциониране на вашия продукт STEINEL-Professional - от серията Сензорна техника. Ние гарантираме, че този продукт няма материални, производствени и конструктивни недостатъци. Ние гарантираме функционалността на всички електронни елементи и кабели, както и липсата на дефекти в използваните материали и техните повърхности.

Гаранционен иск:

Ако искате да направите рекламация на вашия продукт, моля да го изпратите напълно окомплектован и за наша сметка, заедно с оригиналната касова бележка или фактура, които трябва да съдържат датата на покупката и обозначението на продукта, на вашия търговец или директно на нас, ТАСHEB-ГАЛВИНГ ООД, Бул. Климент Охридски № 68, 1756 София, България.

Затова ви препоръчваме грижливо да пазите касовата бележка или фактурата до изтичане на гаранционния срок. За щети настъпили по време на транспорта на продукта STEINEL не поема отговорност.

Информация за представяне на гаранционен иск ще получите на нашата интернет страница www.tashev-galving.com

Ако имате гаранционен случай или въпрос по вашия продукт, можете да ни се обадите по всяко време на нашия сервизен телефон +359 (2)700 45 454.

11. Технически данни

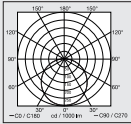
– Размери (Ø × Д):	RS PRO DL 150 SC:	Ø174 × 73 mm
	RS PRO DL 200 SC:	Ø234 × 73 mm
– Захранване:		220 - 240 V, 50/60 Hz
– Консумирана мощност (P_{on}):		
	RS PRO DL 150 SC (3000/4000/5700 K):	10,8 W
	RS PRO DL 200 SC (3000/4000/5700 K):	17,3 W
– Мощностен фактор:	RS PRO DL 150 SC:	0,93
	RS PRO DL 200 SC:	0,96
– Входящ ток:	RS PRO DL 150 SC:	50 mA
	RS PRO DL 200 SC:	76 mA
– Standby мрежа (P_{net}):		0,46 W
– Standby сензор (P_{sb}):		0,46 W
– Светлинен поток (360°):		
	RS PRO DL 150 SC (3000/4000/5700 K):	1109/1177/1137 lm
	RS PRO DL 200 SC (3000/4000/5700 K):	1996/2170/2088 lm
– Ефективност:		
	RS PRO DL 150 SC (3000/4000/5700 K):	102,7/109,0/105,3 lm/W
	RS PRO DL 200 SC (3000/4000/5700 K):	115,4/125,4/120,7 lm/W
– Температура на цвета:	3000/4000/5700 K (регулируема)	
– Индекс цветovo отражение:		$R_a = 92$
– Средна продължителност на живот	L70B50 при 25 °C:	> 60 000 часа
– Консистенция на цвета SDCM:		Начална стойност: 6
– Разпределение на светлината:		
		
– Ъгъл на отчитане:		360°
– Излъчвана мощност около:		1 mW
– Обхват:		макс. Ø 7 m
– Настройка на времето:		5 с – 60 мин
– Настройка на светлочувствителността:		2 - 2000 лукса
– Вид защита (IP)		IP20

- Вид защита (IP) страна в помещението: IP54
- Клас защита: II
- Околна температура: -20°C до +40°C
- Клас на енергийна ефективност: Този продукт притежава светлинен източник с клас на енергийна ефективност "E"

12. Отстраняване на повреди

Уредът е без напрежение.

- Дефектен или изключен предпазител.
 - Предпазителят да се включи.
 - Дефектният предпазител да се замени.
- Прекъснат кабел.
 - Проводниците да се проверят с уред за напрежение.
- Късо съединение в мрежовия кабел.
 - Да се проверят връзките.
- Евентуален прекъсвач да се изключи
 - Прекъсвачът да се включи.

Уредът не се включва.

- Настройката на светлочувствителността е погрешно направена.
 - Настройката на светлочувствителността да се направи наново.
- Прекъсвач ИЗКЛ.
 - Прекъсвачът да се настрои.
- Дефектен или изключен предпазител.
 - Предпазителят да се включи.
 - Дефектният предпазител да се замени.
- Бързи движения не се отчитат, за да се намалят прекъсванията, или е избран твърде малък или грешен обхват.
 - Обхватът да се провери и настрои.
- Дефектно осветително тяло.
 - Осветителното тяло не е заменяемо. Целият уред да се замени.

Уредът не се изключва.

- Продължаващо движение в обхвата.
 - Да се провери обхвата.
 - При необходимост обхватът да се ограничи или измени.

Уредът се включва произволно.

- Монтаж под мазилка по начин, неподходящ за прецизно засичане на движение.
 - Монтажът под мазилка да се извърши правилно.
- Движението е останало скрито за наблюдателя (движение зад стена, движение на малък обект в непосредствена близост до лампата и т.н.).
 - Да се провери обхвата.
 - При необходимост обхватът да се ограничи или измени.

内容

1.	关于本文档	590
2.	一般安全提示	590
3.	设备说明	591
4.	电气连接	596
5.	安装	597
6.	功能	604
7.	维护和保养	607
8.	废弃物处理	608
9.	一致性声明	608
10.	制造商担保	609
11.	技术参数	610
12.	故障排除	612

1. 关于本文档

版权所有。未经我方批准禁止翻印或摘录。
保留技术更改的权利。



危险警示！



警告电流危险！



请勿用绝缘材料将灯遮盖！

2. 一般安全提示



不遵守使用说明书会发生危险！

本说明书中包含安全使用设备的重要信息。其中特别指出潜在的风险。不遵守使用说明可导致死亡或严重的人身伤害。

- 请仔细阅读使用说明。
- 遵守安全提示。
- 存放在随时可用的位置。
- 处理电流时可能造成危险情况！接触导电部件可能造成电击、燃烧或死亡。
- 只允许具备相关资质的专业人员对电源电压进行操作。
- 必须遵守当地的安装规定和连接条件（比如，德国：VDE 0100，奥地利：ÖVE-ÖNORM E8001-1，瑞士：SEV 1000）。
- 仅可使用原装备件。
- 此灯外部柔性电缆或软线无法更换。
- 如电缆损坏，则须销毁指示灯。
- 电缆 60227 IEC52；2x0.75 mm²。

3. 设备说明

预期用途 - DL 150/200 SC

- 配备主动式动作探测器的传感器 LED 灯。
- 暗装。
- 仅可内部使用。

DL 150/200 SC 功能原理

- 高频/雷达动作探测器发射高频电磁波 (5.8 Ghz)，并探测被物体反射回来的回波。
- 随物体动作而变化的回波被转换成电子信号，接着自动开启灯。
- 也可以探测到较薄墙壁、门和玻璃后面的动作。
- 即使是最微小的动作，也能够探测到。
- 热源和温度波动不会致使错误切换。
- 传感器的探测范围可通过网页版操作界面和应用程序的作用距离设置精准设定。

提示：

HF 的高频感应器高频功率约为 1 mW - 仅相当于手机或微波炉发射功率的千分之一。

包装清单

3.1

1x

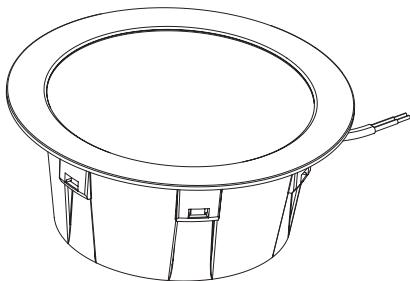

1x



1x



1x

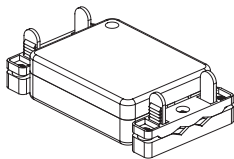

3x

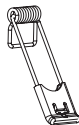

3x



- 1 盏 LED 灯
- 1 个接线盒
- 3 个安装弹簧
- 3 个接线夹
- 1 份安全数据单 (A)
- 1 份快速启动指南 (B)

产品尺寸

3.2

RS PRO DL 150 SC

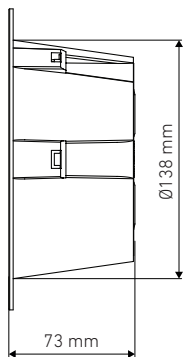
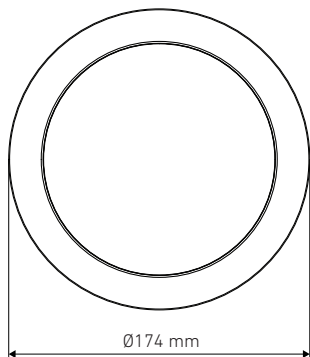

RS PRO DL 200 SC

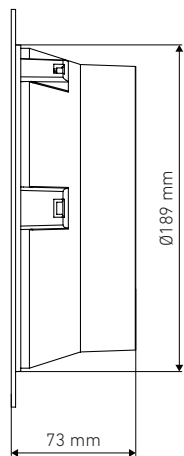
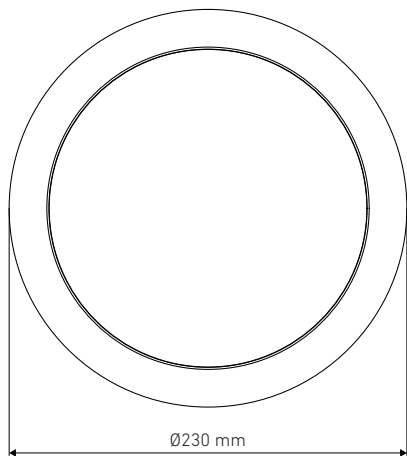

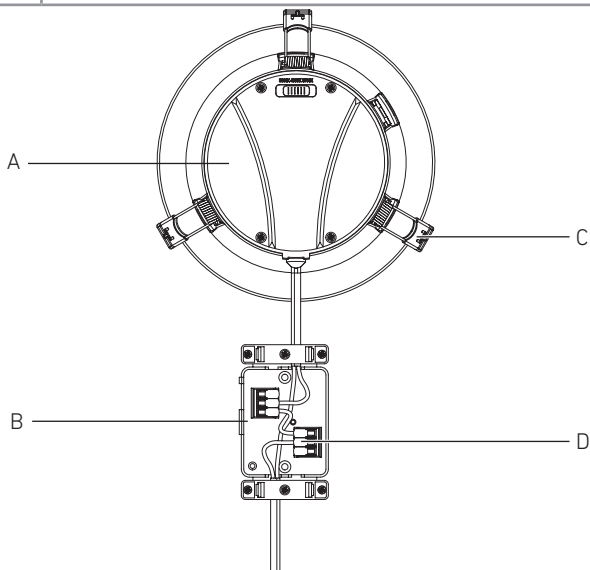

- A... 灯
- B... 接线盒
- C... 安装弹簧
- D... 接线夹

光分配曲线

3.4

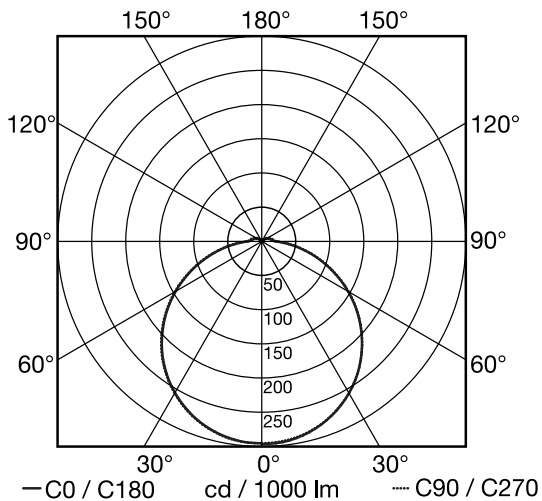

4. 电气连接

电路图

4.1

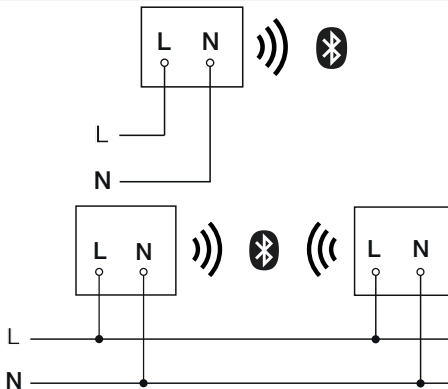

电源线由 2 芯电缆组成：

L = 火线（通常为黑色、棕色或灰色）

N = 零线（通常为蓝色）

该灯具还可以在连接一个电源开关后接入电网，前提是该电源开关一直处于接通状态。

此灯灯泡无法更换。如此灯需要更换（如在其使用寿命结束时），更换整个灯。

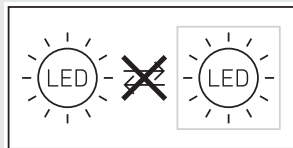

5. 安装



触电危险！

接触带电部件可能导致触电、烧伤或死亡

- 切断电流并断开电源。
- 用试电笔检查是否存在电压。
- 确保电源保持中断状态。

存在财产损失风险！

混淆连接导线可能导致短路。

- 辨别连接导线。
- 正确连接接口导线。

安装准备

- 检查所有构件是否受损。损坏时禁止使用产品。
- 选择合适的安装地点。
 - 考虑检测范围。
 - 考虑移动检测。
 - 无振动，平稳。
 - 检测区域应没有障碍物。
 - 避免存在爆炸危险的区域。
 - 避免放在易燃的表面上。
 - 切勿近距离 (< 30 cm) 直视光源。
 - 请放置在距其他 LED 灯至少 50 cm 处。
 - 请勿用绝缘材料将灯遮盖！

有效距离, 暗装

5.1

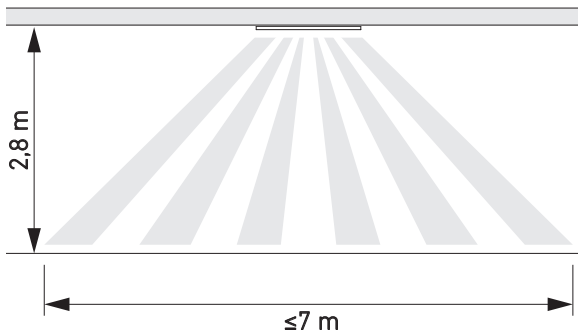

平行于行走方向的 运动检测 - 暗装

5.2

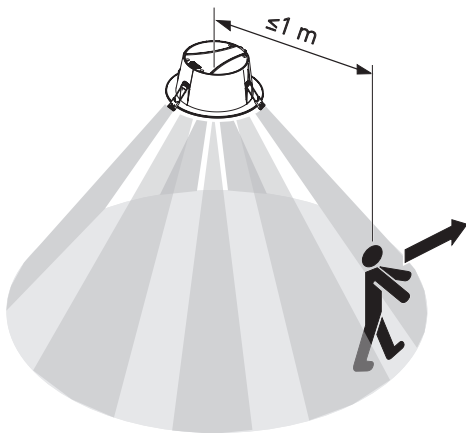

5.3



安装步骤

5.4

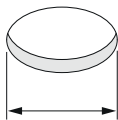
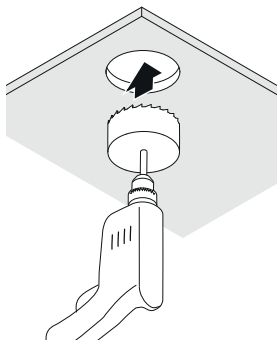

DL 150: \varnothing 140-155 mm
DL 200: \varnothing 190-210 mm

- 检查电源是否已切断。
- 钻孔。

5.5

Spring clips usage:

Ceiling thickness more than 10 mm
2 spring clips

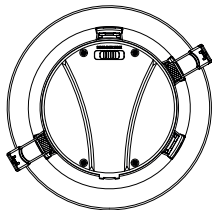

Ceiling thickness up to 10 mm
3 spring clips

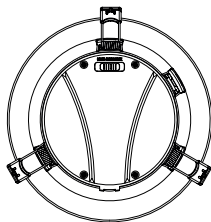

- 确定安装弹簧使用数量。

警告：安装弹簧安装后无法拆下。

5.6

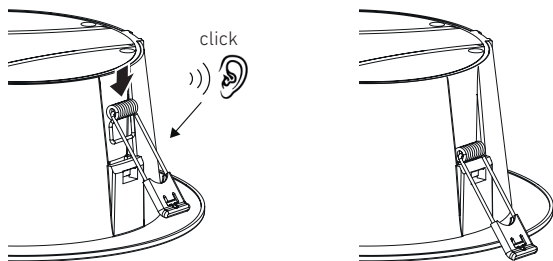

- 将安装弹簧推入正确位置。

5.7

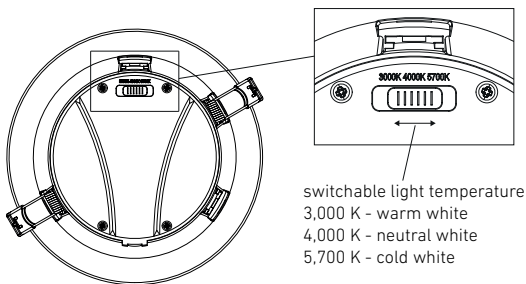

- 将开关移动至具有适当色温的位置。

5.8

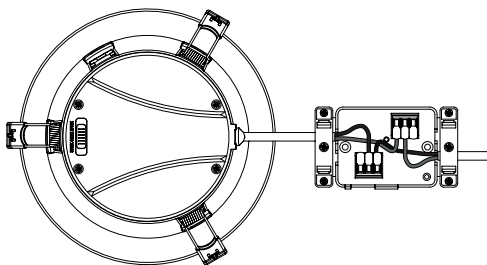

- 按照电路图连接电源引线。
→ "4. 电气连接"

5.9

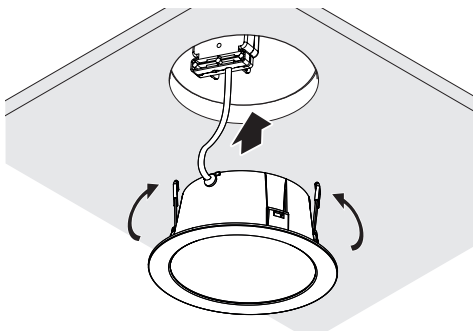

- 将指示灯装进盖子

保护形式

5.10

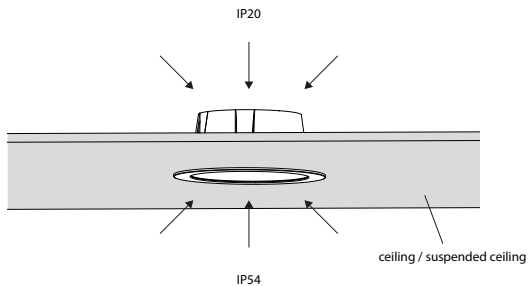

IP20 - 盖子内部一侧

IP54 - 房间内部一侧



请勿用绝缘材料将灯遮盖！

5.11

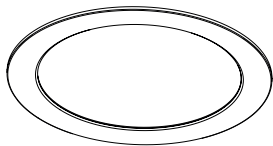

- 接通电源
 - 通过 App 进行设置
- “6. 功能”

6. 功能

通过 Steinel Connect App 设置这些功能。

Steinel Connect 应用程序

智能手机和平板电脑必须从 AppStore 下载 STEINEL Connect App 才能对灯具进行配置。

需要一个具备蓝牙功能的智能手机或平板电脑。

Android



iOS



通过 Steinel Connect App 可以设置的功能：

- 时间设置。
- 有效距离设置。
- 亮度设置。
- 底灯功能。
- 可调节主灯 / 底灯等级。
- 扩大作用距离设置。
- 分组联网。
- 通过示教进行亮度设置。

提示：

必须至少与无线局域网路由器和接入点保持 3 米的距离，以免功能失灵。

出厂设置（交货状态）

有效距离：	最大
主灯时间设置：	10秒钟
底灯时间设置：	1 分钟。
亮度设置：	2,000 Lux
底灯微光等级：	50 %

启动/断电

断电时，将保存 LED 灯具的设置和当前运行状态。一旦重新通电，就会恢复断电之前的状态。

有效距离设置（灵敏度）

有效距离是指地面上近似圆形的直径，当灯具安装在 2.8 m 的高度作为检测范围时产生的直径。

- 设置到最大值 = 最大作用范围 (3.5 m)
- 设置到最小值 = 最小作用范围 (1 m)

时间设置

可在近5秒起至最大60分钟的范围内对时间（关闭延迟）进行无极设置。检测到的每个动作都会再次打开指示灯。

提示：

每次关闭设备后，在大约 1 秒的时间内无法进行运动检测。之后，该设备才能在探测到动作时重新开灯。

在调整检测区域和进行功能测试的时候，建议设置成最短时间。

亮度设置

响应亮度（暮光）可在大约 2-2000 Lux 范围内无极调节。2 至 2000 Lux 不等。

☀ = 日间运行模式（与亮度无关）

☾ = 暮光模式（约 2 Lux）

设置感应范围以及在日光下进行功能测试时调节器须处于☀。

底灯

底灯的亮度可在 1% 和 50% 之间无级调节。

夜灯的照明时长可在 10 分钟和 30 分钟之间或者整夜无级调节。

主灯

主灯的亮度可在 50% 和 100% 之间无级调节。

分组

该设备既可作为单个灯具，也可以通过无线通信技术将多盏灯具按组联接起来。

分配给某一组的所有灯具都根据 Steinel Connect App 中设置的分组参数运行。

可针对所有组成员定制调节有效距离。

Fade Time

使用 Fade Time 功能可以设置接通和关闭时的调光曲线（1 - 3 秒）。

相邻功能

通过 Steinel Connect App 可以激活或停用这个相邻功能。

由此，将相邻组分配到激活的照明组。此组按照所分配相邻组的接通信号相应地切换到所设置的主光或基本光。

7. 维护和保养

设备免维护。



触电危险！

如果水与带电零部件发生接触可导致电击、烧伤或死亡。

- 仅在干燥状态下清洁设备。

存在财产损失风险！

错误的清洁剂可能造成设备损坏。

- 用略微湿润的抹布清洁设备，不要使用清洁剂。

重要信息：操作设备无法更换。

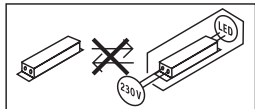

8. 废弃物处理

必须将电器、配件和包装采用可回收的环保方式处理。



不得将电子设备投入生活垃圾！

仅针对欧盟国家：

根据适用的关于废旧电子设备和电子元件欧盟指令及其在国家法律中的实施规则，必须将无法再使用的电子设备分开收集在一起并根据环保要求寻求再次利用。

9. 一致性声明

STEINEL Vertrieb GmbH 特此声明，RS PRO DL 150 SC 和 RS PRO DL 200 SC 的无线电设备类型符合指令 2014/53/EU。

有关欧盟一致性声明的完整文本请参阅以下网址：www.steinel.de

10. 制造商担保

制造商保修 STEINEL GmbH, Dieselstrasse 80-84,
DE-33442 Herzebrock-Clarholz, 德国

作为购买方相对销售商具有法定的免费更换权和保修权。如果您所在国家具有相关法律规定，该权利不受我们质保声明而缩短或任何限制。我们为施特朗专业传感器产品的完好性能和正常功能提供 5 年质保。我们保证此产品不含材料、生产和结构方面的缺陷。我们保证所有电子部件和电缆的功能可靠性以及所使用的材料及其表面无任何缺陷。

质保索赔:

如需提出产品索赔，则请您将完整的原始购买凭证（必须包含购买日期和产品名称的说明）自费邮寄给您的经销商或直接邮寄给我们：Rm. 25A Huadu Mansion, No. 828-838 Zhangyang Road, 200122 Shanghai, PR China。

为此，建议您妥善保存购买凭证，直至质保期到期。施特朗对寄回过程中的运输费用和 risk 不承担任何责任。质保索赔的相关信息请参见我们网站的主页 www.steinell.cn 如果您对质保或产品有任何疑问，敬请垂询：服务热线 +86 21 5820 4486。

11. 技术参数

- 尺寸 (Ø × D) :

RS PRO DL 150 SC :	Ø174 x 73 mm
RS PRO DL 200 SC :	Ø234 x 73 mm
- 电源连接 : 220 - 240 V, 50/60 Hz
- 功率消耗 (P_{on}) :

RS PRO DL 150 SC (3000/4000/5700 K) :	10.8 W
RS PRO DL 200 SC (3000/4000/5700 K) :	17.3 W
- 功率系数 :

RS PRO DL 150 SC :	0.93
RS PRO DL 200 SC :	0.96
- 输入电流 :

RS PRO DL 150 SC :	50 mA
RS PRO DL 200 SC :	76 mA
- 待机 (网络) (P_{net}) : 0.46 W
- 传感器待机 (P_{sb}) : 0.46 W
- 光通量 (360°) :

RS PRO DL 150 SC (3000/4000/5700 K) :	1109/1177/1137 lm
RS PRO DL 200 SC (3000/4000/5700 K) :	1996/2170/2088 lm
- 效率 :

RS PRO DL 150 SC (3000/4000/5700 K) :	102.7/109.0/105.3 lm/W
RS PRO DL 200 SC (3000/4000/5700 K) :	115.4/125.4/120.7 lm/W
- 色温 : 3000/4000/5700 K (可调节)
- 显色指数 : $R_a = 82$
- 平均额定使用寿命 : 25 ° C 温度下的 L70B50 : > 60 000 h
- SDCM 的颜色一致性 : 初始值 : 6
- 光强分布 :

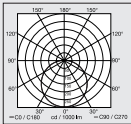

360°

1 mW

最大。Ø 7m

5 s - 60 min

2 - 2000 Lux

IP20
- 感应角度 :
- 发射功率约 :
- 有效距离 :
- 时间设置 :
- 亮度设置 :
- 保护形式 (IP) :

- 保护形式 (IP) 房间内部的一侧： IP54
- 保护等级： II
- 环境温度： -20 到 +40° C
- 能效等级： 该产品包含
能效等级为“E”的光源

12. 故障排除

设备上无电压。

- 保险装置未接通或已损坏。
 - 打开保险装置。
 - 更换损坏的保险装置。
- 线路中断。
 - 使用试电笔检查电线。
- 电源线路短路。
 - 检查接头。
- 电源开关可能已关闭。
 - 打开电源开关。

设备无法开启。

- 暮光设置选择错误。
 - 重新设定暮光设置。
- 电源开关关闭。
 - 设定电源开关。
- 保险装置未接通或已损坏。
 - 打开保险装置。
 - 更换损坏的保险装置。
- 为最大限度地减少故障，禁止快速动作，或是检测区域过小或不正确。
 - 检查感应范围并校准。
- 光源故障。
 - 光源无法切换。彻底更换设备。

设备无法关闭。

- 感应范围内出现持续移动。
 - 检查范围
 - 必要时限制或更改感应范围。

意外接通设备。

- 以不适合于可靠动作检测的方式暗装。
 - 正确执行暗装。
- 虽然发生了动作，但是监视器无法识别（墙后面的动作，灯泡附近的小物体动作等等）。
 - 检查范围
 - 必要时限制或更改感应范围。

Оглавление

1.	Об этом документе	614
2.	Общие указания по технике безопасности	614
3.	Описание изделия	615
4.	Электрическое подключение	620
5.	Монтаж.....	621
6.	Эксплуатация.....	628
7.	Техническое обслуживание и уход.....	631
8.	Утилизация.....	632
9.	Сертификат соответствия.....	632
10.	Гарантия производителя	633
11.	Технические данные	634
12.	Устранение сбоев.....	636

1. Об этом документе

Защищено авторскими правами. Перепечатка, также выдержками, только с нашего согласия.

Мы сохраняем за собой право на изменения, которые служат техническому прогрессу.



Предупреждение об опасностях!



Предупреждение об опасностях из-за удара электрическим током!



Не закрывать светильник изоляционным материалом!

2. Общие указания по технике безопасности



Опасность при несоблюдении инструкции по эксплуатации!

Данная инструкция содержит важную информацию для безопасного обращения с изделием. На возможные опасности даются особые указания. Несоблюдение может приводить к летальному исходу или тяжелым травмам.

- Тщательно прочесть инструкцию.
- Соблюдать указания по технике безопасности.
- Хранить в доступном месте.
- Обращение с электрическим током может приводить к опасным ситуациям. Прикосновение к токопроводящим деталям может приводить к удару электрическим током, ожогам или летальному исходу.
- Выполнение работ с сетевым подключением поручать только квалифицированному специализированному персоналу.
- Соблюдать национальные указания по установке и условия подключения (например, DE: VDE 0100, AT: ÖVE-ÖNORM E8001-1, CH: SEV 1000).
- Использовать только оригинальные запасные части.

- Наружный, гибкий провод или шнур этого светильника заменить нельзя.
- При повреждении провода необходимо разрушить светильник.
- Кабель 60227 IEC52; 2x0,75 мм².

3. Описание изделия

Применение по назначению - DL 150/200 SC

- Сенсорный светодиодный светильник с активным датчиком движения
- Монтаж скрытой проводкой.
- Только для использования в помещениях.

DL 150/200 SC Принцип работы

- ВЧ-/радарный детектор движения излучает высокочастотные электромагнитные волны (5,8 ГГц) и обнаруживает эхо, отраженное от объектов.
- Измененное движением тел эхо преобразуется в электронный сигнал, который вызывает автоматическое включение светильника.
- Возможно обнаружение движений через тонкие стены, двери и оконные стекла.
- Возможно обнаружение даже мельчайших движений.
- Отсутствие ошибочных переключений из-за источников тепла и перепадов температуры.
- Зону регистрации сенсора можно точно ограничить посредством установки дальности действия в веб-интерфейсе и приложении.

Указание:

Мощность ВЧ-сенсора составляет ок. 1 мВт – это всего лишь одна тысячная мощности, излучаемой сотовым телефоном или микроволновой печью.

Объем поставки

3.1

1x

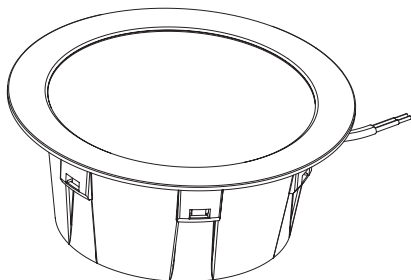

1x

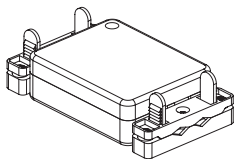

3x



3x



- 1 светодиодный светильник
- 1 присоединительная колодка
- 3 монтажные пружины
- 3 соединительные зажимы
- 1 сертификат безопасности (A)
- 1 инструкция по быстрому запуску (B)

Размеры изделия

3.2

RS PRO DL 150 SC

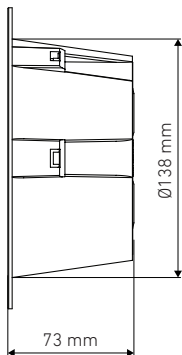
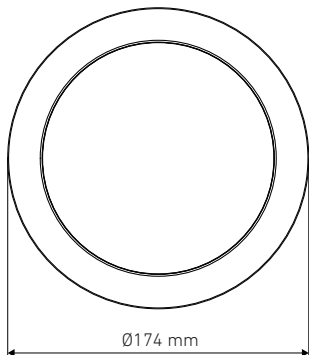

RS PRO DL 200 SC

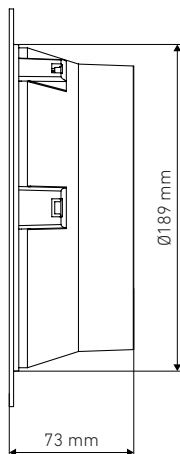
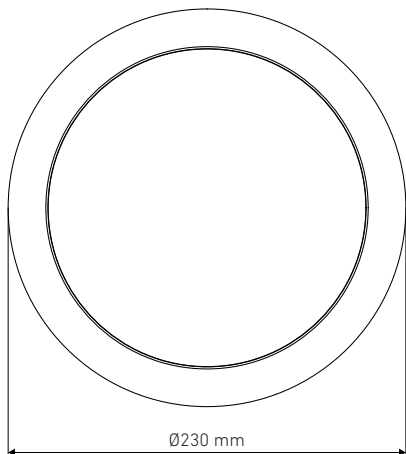

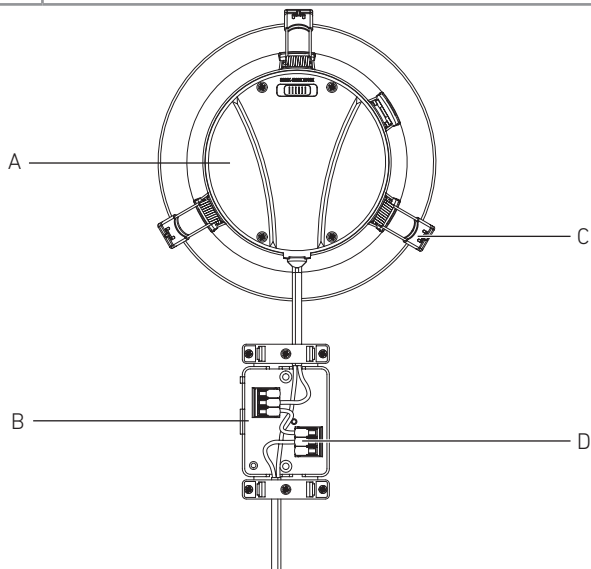

- A... светильник
- B... Клеммная коробка
- C... Монтажные пружины
- D... Соединительные зажимы

Кривая распределения света

3.4

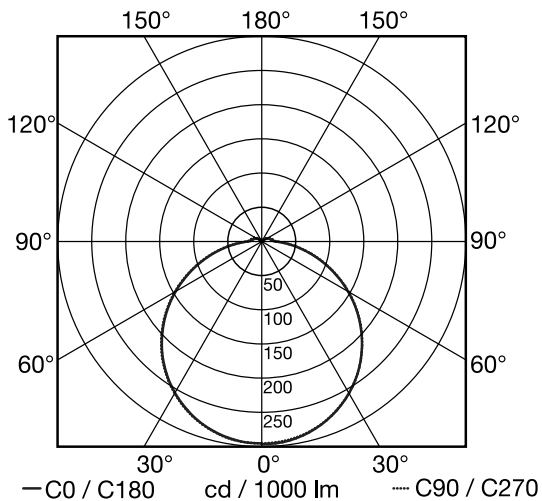

4. Электрическое подключение

Схема соединений

4.1

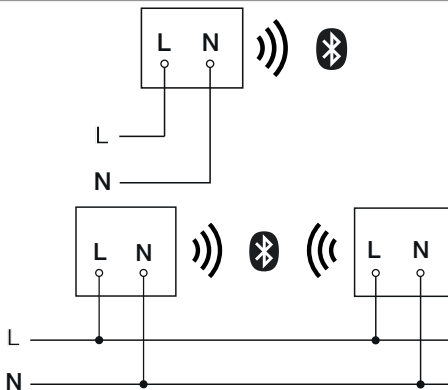

Сетевой провод состоит из 2 жил:

L = фаза (обычно черного, коричневого или серого цвета)

N = нулевой провод (чаще всего синий)

Светильник также может быть подключен электрически после сетевого выключателя, если обеспечено постоянное включение сетевого выключателя.

Замена источника света в этом светильнике невозможна. При необходимости замены источника света (например, в конце его срока службы), необходимо заменить весь светильник.

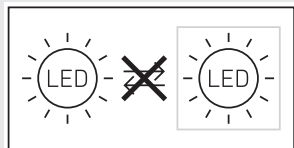

5. Монтаж



Опасность из-за удара электрическим током!

Прикосновение к токопроводящим деталям может приводить к удару электрическим током, ожогам или летальному исходу.

- Отключить электричество и прервать подачу напряжения.
- Проверить отсутствие напряжения индикатором напряжения.
- Обеспечить, что напряжение не подается.

Опасность имущественного ущерба!

Замена соединительных кабелей может приводить к короткому замыканию.

- Идентифицировать соединительные кабели.
- Корректно подсоединить соединительные кабели.

Подготовка монтажа

- Проверить все конструктивные детали на предмет повреждения. При повреждениях не включать продукт.
- Выбрать подходящее место для монтажа.
 - С учетом радиуса действия.
 - С учетом регистрации движений.
 - Без вибраций.
 - Зона охвата свободна от препятствий.
 - Не во взрывоопасных зонах.
 - Не на легко возгораемых поверхностях.
 - Не смотреть на источник света с небольшого расстояния (< 30 см).
 - Размещать на удалении не менее 50 см от других светодиодных светильников.
 - Не закрывать светильник изоляционным материалом!

Радиус действия, монтаж скрытой проводкой

5.1

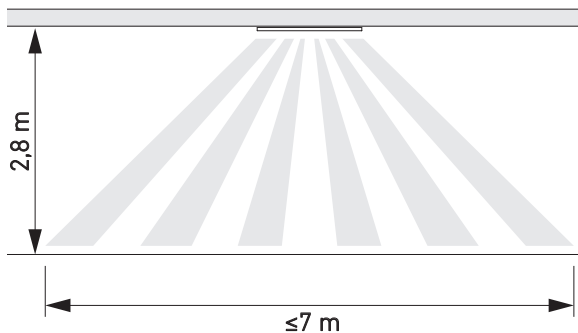

Регистрация движения сбоку относительно направления движения - монтаж скрытой проводкой

5.2

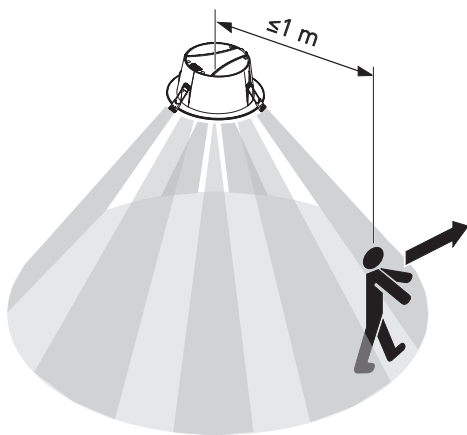

Регистрация движения по направлению движения - монтаж скрытой проводкой

5.3



Порядок монтажа

5.4

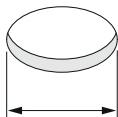
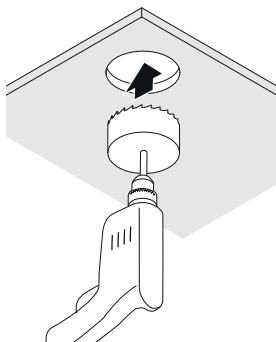

DL 150: \varnothing 140-155 mm
DL 200: \varnothing 190-210 mm

- Проверить, отключена ли подача напряжения.
- Просверлить отверстие.

5.5

Spring clips usage:

Ceiling thickness more than 10 mm
2 spring clips

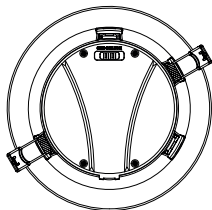

Ceiling thickness up to 10 mm
3 spring clips

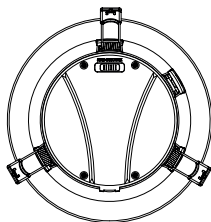

- Определить количество используемых монтажных пружин.

Предупреждение: Снять монтажные пружины после монтажа невозможно.

5.6

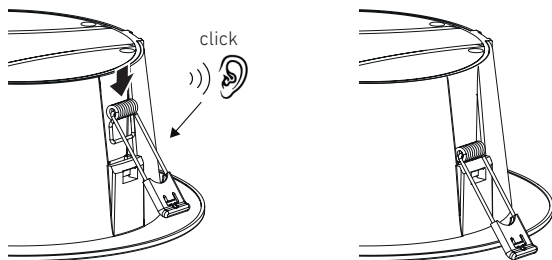

- Сместить монтажные пружины в правильное положение.

5.7

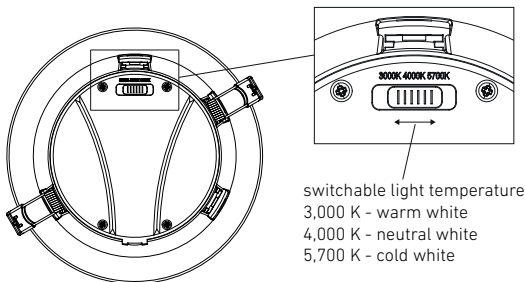

switchable light temperature
3,000 K - warm white
4,000 K - neutral white
5,700 K - cold white

- Перевести переключатель в положение с соответствующей цветовой температурой.

5.8

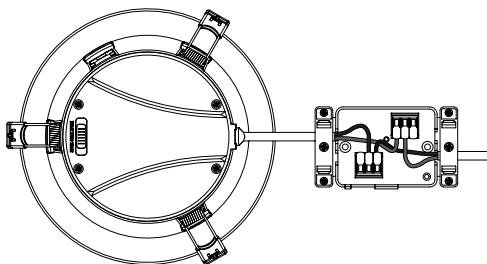

- Подключить сетевой провод согласно схеме соединений.
→ "4. Электрическое подключение"

5.9

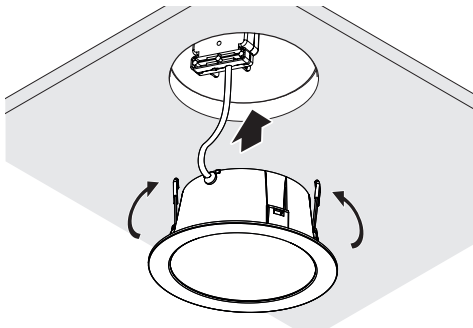

- Установка светильника в потолок

Вид защиты

5.10

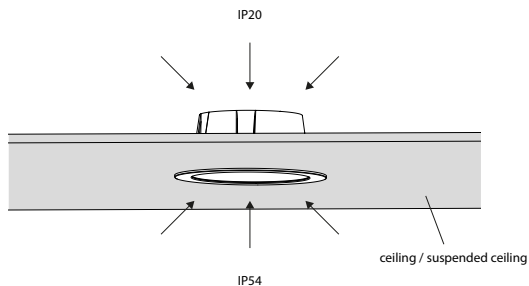

IP20 - Боковая сторона внутри потолка

IP54 - Боковая сторона внутри помещения



Не закрывать светильник изоляционным материалом!

5.11

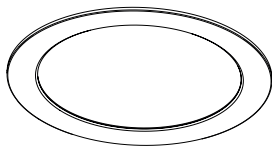

- Включить электропитание
 - Выполнить регулировки с помощью приложения
- "6. Эксплуатация"

6. Эксплуатация

Регулировка функций выполняется с помощью приложения Steinel Connect.

Приложение Steinel Connect

Для конфигурации светильника с помощью смартфона или планшета необходимо скачать приложение STEINEL Connect из AppStore. Необходим смартфон или планшет с Bluetooth.

Android



iOS



Функции, которые могут настраиваться посредством приложения Steinel Connect:

- Регулировка времени.
- Установка дальности действия.
- Установка сумеречного включения.
- Функция базовой яркости.
- Возможность регулировки уровня основного освещения / базовой яркости.
- Расширенная установка дальности действия.
- Объединение в группу.
- Установка сумеречного порога посредством обучения.

Указание:

Для исключения неправильных срабатываний необходимо соблюдать расстояние не менее 3 м до маршрутизатора WLAN и точек доступа.

Заводские настройки (состояние при поставке)

Радиус действия:	макс.
Время включения основного освещения:	10 сек.
Регулировка времени базовой яркости:	1 мин.
Установка сумеречного порога:	2 000 лк
Уровень регулировки базовой яркости:	50%

Пуск/прерывание напряжения

При отключении сетевого напряжения настройки и текущее рабочее состояние светодиодного светильника сохраняются. При восстановлении подачи сетевого напряжения они восстанавливаются.

Установка радиуса действия (чувствительности)

Под понятием "радиус действия" понимают почти кругообразный диаметр на земле, который при монтаже на высоте 2,8 м образует зону обнаружения.

- Установка на макс. = макс. радиус действия (3,5 м)
- Установка на мин. = мин. радиус действия (1 м)

Время включения

Время (продолжительность включения) может быть установлено плавно в диапазоне от прим. 5 сек. до макс. 60 мин. Каждое обнаруженное движение снова включает светильник.

Указание:

После каждого отключения изделия обнаружение нового движения прерывается прим. на 1 секунду. Затем прибор может снова включать свет при движении.

При регулировке зоны обнаружения и при проведении эксплуатационного теста рекомендуется устанавливать наиболее короткое время.

Установка сумеречного включения

Порог срабатывания (наступление сумерек) можно установить плавно от прим. от 2 лк до 2000 лк.

☀ = режим дневного освещения (независимо от яркости)

☾ = режим сумеречного включения (ок. 2 лк)

При установке зоны обнаружения и при проведении эксплуатационного теста при дневном свете регулятор должен быть установлен на ☀.

Подсветка

Яркость подсветки можно установить от 1% до 50%.

Продолжительность подсветки можно установить плавно от 10 до 30 минут или на всю ночь.

Основное освещение

Яркость основного освещения можно установить от 50% до 100%.

Группировка

Можно использовать прибор как отдельный светильник или объединить несколько светильников в группы посредством радиокommunikации.

Все светильники, которые назначены в одну группу, действуют согласно групповым параметрам, заданным в приложении Steinel Connect.

Радиус действия можно отрегулировать индивидуально для всех участников группы.

Fade Time

С помощью Fade Time можно отрегулировать кривую яркости при включении и выключении (1сек. - 3сек.).

Функция соседства

Функцию соседства можно активировать или деактивировать посредством приложения Steinel Connect.

При этом соседние группы назначаются активной группе светильников. Группа слушает сигналы включения назначенной ей соседней группы и соответственно переключает настройки на основное освещение или базовую яркость.

7. Техническое обслуживание и уход

Изделие не требует технического обслуживания.



Опасность из-за удара электрическим током!

Попадание воды на токопроводящие детали может приводить к удару электрическим током, ожогам или летальному исходу.

- Чистить изделие только в сухом состоянии.

Опасность имущественного ущерба!

Неправильные чистящие средства могут повредить изделие.

- Чистить изделие слегка увлажненной тряпкой без чистящих средств.

Важно: Рабочее изделие заменить нельзя.

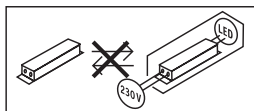

8. Утилизация

Электроприборы, комплектующие и упаковку следует направлять на экологичную вторичную переработку.



Не выбрасывать электроприборы в бытовые отходы!

Только для стран ЕС:

Согласно действующей Европейской директиве по отработанному электрическому и электронному оборудованию и ее реализации в национальных законодательствах отработанные электроприборы должны собираться отдельно и направляться на экологичную вторичную переработку.

9. Сертификат соответствия

Настоящим компания STEINEL Vertrieb GmbH заявляет, что радиоаппаратура типа RS PRO DL 150 SC и RS PRO DL 200 SC отвечает требованиям директивы 2014/53/EU.

Полный текст сертификата соответствия ЕС доступен по следующему адресу в Интернете: www.steinell.de.

10. Гарантия производителя

Гарантия производителя STEINEL GmbH, Dieselstraße 80-84, DE-33442 Herzebrock-Clarholz, Германия.

Вы, как покупатель, имеете предусмотренные законом права в отношении продавца. Если такие права существуют в вашей стране, то наша гарантия не сокращает и не ограничивает их. Мы предоставляем Вам **5-летнюю** гарантию на безупречные характеристики и надлежащую работу вашего сенсорного изделия STEINEL Professional. Мы гарантируем, что это изделие не имеет дефектов материала, конструкции и производственного брака. Мы гарантируем работоспособность всех электронных конструктивных элементов и кабелей, а также отсутствие дефектов во всех использованных материалах и на их поверхности.

Предъявление требований:

Если Вы хотите заявить рекламацию по вашему изделию, отправьте изделие в собранном и упакованном виде вместе с приложенным кассовым чеком или квитанцией с датой продажи и указанием наименования изделия вашему дилеру или непосредственно нам по адресу: REAL.Electro, 109029, Москва, ул. Средняя Калитниковская, д. 26/27.

Поэтому мы рекомендуем вам сохранить кассовый чек или квитанцию о продаже до истечения гарантийного срока. Компания STEINEL не несет риски и расходы на транспортировку в рамках возврата изделия. Информацию о том, как заявить о гарантийном случае, вы найдете на нашей домашней странице www.steinell-rusland.ru

Если у вас наступил гарантийный случай или имеются вопросы по вашему изделию, вы можете в любое время позвонить в Службу технической поддержки по телефону +7(495) 230 31 32.

11. Технические данные

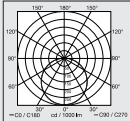
– Габариты (Ø × D):	RS PRO DL 150 SC:	Ø174 x 73 мм
	RS PRO DL 200 SC:	Ø234 x 73 мм
– Сетевое подключение:		220 – 240 В, 50/60 Гц
– Потребляемая мощность (P_{on}):		
	RS PRO DL 150 SC (3000/4000/5700 К):	10,8 Вт
	RS PRO DL 200 SC (3000/4000/5700 К):	17,3 Вт
– Коэффициент мощности:	RS PRO DL 150 SC:	0,93
	RS PRO DL 200 SC:	0,96
– Входной ток:	RS PRO DL 150 SC:	50 мА
	RS PRO DL 200 SC:	76 мА
– Standby сети (P_{net}):		0,46 Вт
– Standby сенсора (P_{sb}):		0,46 Вт
– Световой поток (360°)		
	RS PRO DL 150 SC (3000/4000/5700 К):	1109/1177/1137 лм
	RS PRO DL 200 SC (3000/4000/5700 К):	1996/2170/2088 лм
– Эффективность:		
	RS PRO DL 150 SC (3000/4000/5700 К):	102,7/109,0/105,3 лм/Вт
	RS PRO DL 200 SC (3000/4000/5700 К):	115,4/125,4/120,7 лм/Вт
– Температура цвета:	3000/4000/5700 К (регулируемая)	
– Коэффициент цветопередачи:	$R_a = 82$	
– Средний расчетный срок службы	L70B50 при 25 °C: > 60000 ч	
– Консистенция цвета SDCM:	Начальное значение: 6	
– Распределение силы света:		
– Угол охвата:	360°	
– Мощность сигнала:	ок. 1 мВт	
– Радиус действия:	макс. Ø 7 м	
– Регулировка времени:	5 сек. – 60 мин.	
– Установка сумеречного порога:	2 – 2000 лк	
– Вид защиты (IP):	IP20	

- Вид защиты (IP): Боковая сторона внутри помещения IP54
- Класс защиты: II
- Температура окружающей среды: от -20 °C до +40 °C
- Класс энергоэффективности: Данное изделие содержит источник света класса энергоэффективности "E"

12. Устранение сбоев

Изделие без напряжения.

- Предохранитель не включен или неисправен.
 - Включить предохранитель.
 - Заменить неисправный предохранитель.
- Обрыв кабеля.
 - Проверить провод индикатором напряжения.
- Короткое замыкание на сетевом проводе.
 - Проверить соединения.
- Выключен возможно имеющийся сетевой выключатель
 - Включить сетевой выключатель.

Изделие не включается.

- Неправильно выбрана установка сумеречного включения.
 - Заново отрегулировать установку сумеречного включения.
- Сетевой выключатель ВЫКЛ.
 - Настроить сетевой выключатель.
- Предохранитель не включен или неисправен.
 - Включить предохранитель.
 - Заменить неисправный предохранитель.
- Для минимизации помех быстрые движения игнорируются или установлена слишком малая зона обнаружения или установлена не корректно.
 - Проверить зону обнаружения и отрегулировать.
- Источник света неисправен.
 - Источник света не подлежит замене. Заменить изделие полностью.

Изделие не выключается.

- Постоянное движение в зоне обнаружения.
 - Проверить зону обнаружения.
 - При необходимости ограничить зону охвата или изменить.

Нежелательное включение изделия.

- Монтаж скрытой проводкой способом, который не подходит для надежного обнаружения движения.
 - Выполнить корректный монтаж скрытой проводкой.
- Движение было, однако, наблюдатель его не распознал (движение за стеной, движение небольшого объекта в непосредственной близости к светильнику и пр.)
 - Проверить зону обнаружения.
 - При необходимости ограничить зону охвата или изменить.

STEINEL GmbH

Dieselstraße 80-84

33442 Herzebrock-Clarholz

Tel: +49/5245/448-188

www.steinel.de

**Contact**

www.steinel.de/contact

