

8040/1180X-54C06SXXX Art. Nr. 130890



- Flexibel: modularer Aufbau und 3 Größen ermöglichen kundenspezifische Ausführungen
- Leichtes Gehäuse aus glasfaserverstärktem Polyesterharz (GRP), geeignet für Schiffsindustrie und Offshore
- Versionen mit Kontaktelementen 8082 und 8208 einsetzbar bis SIL 2 bzw. SIL 3

WebCode **8040B**



Mit dem Befehlsgerätesystem der Reihe 8040 von R. STAHL fassen Sie Befehlsgeräte übersichtlich zusammen. Die 3 kombinierbaren Baugrößen und der modulare Aufbau bieten Flexibilität. Zur Wahl stehen eine Standardausführung und individuelle Varianten. Die Kontaktelemente 8208 überwachen die Systeme auf Drahtbruch und Kurzschluss.

### Technische Daten

#### Explosionsschutz

Geltungsbereich	IECEX Europäische Union (ATEX)
Einsatzbereich (Zonen)	1 2 21 22
IECEX Bescheinigung Gas	IECEX PTB 06.0025
IECEX Gasexplosionsschutz	Ex db eb IIC T6/T5 Gb
IECEX Bescheinigung Staub	IECEX PTB 06.0025
IECEX Staubexplosionsschutz	Ex tb IIIC T80 °C ... T95 °C Db
ATEX Bescheinigung Gas	PTB 01 ATEX 1105
ATEX Gasexplosionsschutz	⊕ II 2 G Ex db eb IIC T6/T5 Gb
ATEX Bescheinigung Staub	PTB 01 ATEX 1105
ATEX Staubexplosionsschutz	⊕ II 2 D Ex tb IIIC T80 °C ... T95 °C Db
EAC Bescheinigung	TS RU S-DE.AA71.B.00115
EAC Gasexplosionsschutz	⊕ 1 Ex d e IIC T6 Gb X
EAC Staubexplosionsschutz	⊕ Ex tb IIIC T80 °C Db X
Bescheinigungen	ATEX (PTB), Brasilien (ULB), EAC (LPE), IECEX (PTB), Kanada (UL), Korea (KGS), Taiwan (ITRI), USA (UL), Volksrepublik China (NEPSI)
Schiffszulassung	DNV GL
Hinweis	CCC Zertifikat ab 2021 verfügbar

#### Elektrische Daten

Bemessungsbetriebsspannung AC	250 V
-------------------------------	-------

8040/1180X-54C06SXXX Art. Nr. 130890

Verlustleistung	Vertikaler Einbau			
	Maximale Oberflächen-temperatur	Maximal zulässige, eingebaute Verlustleistung abhängig von der Umgebungstemperatur		
		-60 °C ≤ Ta ≤ +50 °C	-60 °C ≤ Ta ≤ +60 °C	-60 °C ≤ Ta ≤ +75 °C
	80 °C (T6)	1,1 W <sup>1)</sup>	0,8 W <sup>2)</sup>	-
	95 °C (T5)	1,1 W <sup>1)</sup>	1,1 W <sup>1)</sup>	0,8 W <sup>2)</sup>
	100 °C (T4)	1,1 W <sup>1)</sup>	1,1 W <sup>1)</sup>	0,8 W <sup>2)</sup>
		<sup>1)</sup> 27 K - Max. Temperaturerhöhung		
		<sup>2)</sup> 20 K - Max. Temperaturerhöhung		
		<sup>3)</sup> 100 °C - Max. zulässige Betriebstemperatur (Materialgrenze)		
		Horizontaler Einbau		
Maximale Oberflächen-temperatur	Maximal zulässige, eingebaute Verlustleistung abhängig von der Umgebungstemperatur			
	-60 °C ≤ Ta ≤ +50 °C	-60 °C ≤ Ta ≤ +60 °C	-60 °C ≤ Ta ≤ +75 °C	
80 °C (T6)	1,1 W <sup>1)</sup>	-	-	
95 °C (T5)	1,1 W <sup>1)</sup>	1,1 W <sup>1)</sup>	-	
100 °C (T4)	1,1 W <sup>1)</sup>	1,1 W <sup>1)</sup>	0,8 W <sup>2)</sup>	
	<sup>1)</sup> 30 K - Max. Temperaturerhöhung			
	<sup>2)</sup> 23 K - Max. Temperaturerhöhung			
	<sup>3)</sup> 100 °C - Max. zulässige Betriebstemperatur (Materialgrenze)			

### Umgebungsbedingungen

Umgebungstemperatur	-60 °C ... +40 °C (T6) -60 °C ... +55 °C (T5)
---------------------	--

### Mechanische Daten

Schutzart (IP)	IP66
Schutzart Hinweis	gem. IEC/EN 60529
Gehäusematerial	Polyesterharz, glasfaserverstärkt
Silikonfrei	Nein
Anschlussquerschnitt max.	2,5 mm <sup>2</sup>
Deckelbefestigung	mit unverlierbaren Schrauben, M4 Edelstahlschrauben
Dichtung	Silikon, geschäumt
Gewicht	0,35 kg
Gewicht	0,77 lb
Montage / Installation	<p>Leitungseinführung</p> <p>Standard: 1 x M25 x 1,5; Kabeleinführungen 8161; Seite unten (D); direkt in Gehäusewand montiert</p> <p>Sonder: in Seite C (oben) und/oder D (unten); 1 x M20 x 1,5; 1 x M25 x 1,5 Metallverschraubungen sind möglich; Montage der Metallverschraubungen in Metallflansch oder über Adapterplatte aus Metall</p> <p>Flansch</p> <p>Standard: ohne Flansch</p> <p>Sonder: mit Flansch aus Polyesterharz oder Messing, montierbar an der Seite C und D</p>

# Befehls- und Meldegeräte

## Befehlsgerätesystem Reihe ConSig 8040



8040/1180X-54C06SXXX Art. Nr. 130890

### Komponenten

Einbauplatz Mitte	Leuchtmeldevorsatz alle Farben
Einbauelement Mitte	LED Leuchtmelder
Flansche und Platten	ohne Flansche, ohne Platten
Kabelverschraubungen	1 x M25 Ø 7 ... 17 mm
Einführungstyp	Standard 8161, Formstoff

### Technische Zeichnung – Änderungen vorbehalten



### Maßzeichnung (alle Maße in mm [Zoll]) – Änderungen vorbehalten

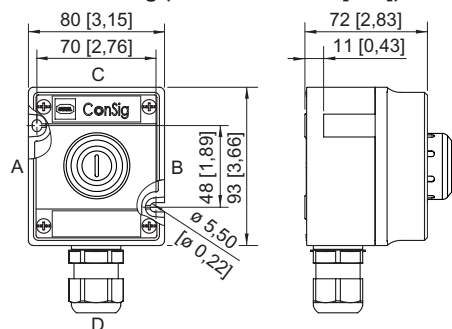

ConSig 8040/11

### Zubehör

#### Ersatzschlüssel



Schließung MS1

Art. Nr.

107109

#### Zylinderschloss



zum Abschließen (Bügel Ø 3)

Art. Nr.

107115

### Ersatzteile

#### Abschließvorrichtungen



8602C3-752 für betätigten Pilzsperrtaster  
BG010, BG012









Art. Nr.

244869

8602C3-753 für unbetätigten Drucktaster  
BG001

244870

8040/1180X-54C06SXXX Art. Nr. 130890



	8602C3-754 für betätigten Drucktaster BG001	244871
	8602C3-755 für unbetätigten Drucktaster BG001	244872
	8602C3-756 für betätigten Pilzsperrtaster BG010, BG012	244873
	8602C3-758 für unbetätigten Pilzsperrtaster BG010, BG012	244874
<b>Beschriftungsbogen</b>		<b>Art. Nr.</b>
	Schild (Beschriftung über Konfigurator)	270552
<b>Farbfilter für BG 735</b>		<b>Art. Nr.</b>
	für Leuchtdrucktaster, alle Farben verpackt	248684
<b>Kappen für BG 054</b>		<b>Art. Nr.</b>
	für Leuchtmelder, alle Farben verpackt	248685
<b>Schutzkragen</b>		<b>Art. Nr.</b>
	8602C3-751 Kunststoff / rot für Pilzschlüsseltaster / Pilzsperrtaster Ø 39 BG006, BG009, BG010, BG012	257707
	8602C3-751 Kunststoff / gelb für Pilzschlüsseltaster / Pilzsperrtaster Ø 39 BG006, BG009, BG010, BG012	257708
<b>Spezialschlüssel</b>		<b>Art. Nr.</b>
	zum Festziehen der Kunststoffgegenmutter	169101

# Befehls- und Meldegeräte

## Befehlsgerätesystem Reihe ConSig 8040



8040/1180X-54C06SXXX Art. Nr. 130890

Schildträger		Art. Nr.
	Gr. 2, ohne Einlegeschild, Beschriftung 1- oder 2-zeilig für Betätigungsvorsätze Ø 39	223567
	Gr. 3, ohne Einlegeschild, Beschriftung 1-, 2- oder 3-zeilig für Betätigungsvorsätze Ø 39	223568

Änderungen der technischen Daten, Maße, Gewichte, Konstruktionen und der Liefermöglichkeiten bleiben vorbehalten. Die Abbildungen sind unverbindlich.