

Einsatzbereiche

Ideal in Verbindung mit
drucklosen Warmwassergeräten

> Waschbecken

> Putzbecken

> Küche, Teeküche









> Dusche









Armaturen für drucklose Warmwassergeräte

Fragen zum Produkt: +49 4131 8901-818



								
	AEB	AEN	CSO	END	EWT	SMB	SME	SNM
Artikelnummer [1100-...]:	04250	04255	04165	04410	04420	04100	04150	04200
Artikelnummer [0300-...]:								
Artikelnummer [4100-...]:								
Drucklose Bauart:	✓	✓	✓	✓	✓	✓	✓	✓
Mit Zugstangenablaufgarnitur:				✓	✓			
Auslauf schwenkbar:			✓			✓	✓	✓
Strahlreglerset ¹⁾ liegt bei	integriert	integriert	integriert	✓	✓	✓	✓	✓
Für E-Kleindurchlauferhitzer:	✓	✓		✓	✓	✓	✓	✓
Für E-Kompaktdurchlauferhitzer:			✓					✓
Speicher geeignet:				✓				✓
Wasseranschluss (Schraubanschluss):	3/8"	3/8"	1/2"	3/8"	3/8"	3/8"	3/8"	3/8"
Ausladung [cm]:	11,0	11,0	16,0	10,6	11,2	16,0	16,0	16,0
Abmessungen (Höhe) [cm]:	13,3	13,3	-	11,1	15,1	-	-	22,5

1) Zum Set gehören verschiedene Strahlregler-Modelle und eine Anleitung. Welcher Strahlregler in die Armatur eingeschraubt wird, richtet sich nach dem eingesetzten Warmwassergerät.

							
	SNO	SNT	SSO	EAK	EKA	EKM	CXH
Artikelnummer [1100-...]:				04430	04230	04223	
Artikelnummer [0300-...]:							0086
Artikelnummer [4100-...]:	0110	02100	01250				
Drucklose Bauart:	✓	✓	✓	✓	✓	✓	✓
Mit Zugstangenablaufgarnitur:							
Auslauf schwenkbar:	✓	✓	✓	✓	✓	✓	
Strahlreglerset ¹⁾ liegt bei	✓	✓	integriert	✓	✓	✓	
Für E-Kleindurchlauferhitzer:				✓		✓	✓
Für E-Kompaktdurchlauferhitzer:				✓	✓	✓	✓
Speicher geeignet:	✓	✓	✓		✓	✓	
Wasseranschluss (Schraubanschluss):	1/2"	3/8"	1/2"	3/8"	3/8"	3/8"	1/2"
Ausladung [cm]:	16,0	15,5	16,0	20,0	20,0	21,0	
Abmessungen (Höhe) [cm]:	-	23,5	-	29,6	15,0	16,9	-

1) Zum Set gehören verschiedene Strahlregler-Modelle und eine Anleitung. Welcher Strahlregler in die Armatur eingeschraubt wird, richtet sich nach dem eingesetzten Warmwassergerät.

Armaturen für drucklose Warmwassergeräte

Fragen zur Installation: +49 4131 8901-400



Installation mit druckloser Armatur **AEB** mit **Batterie**

Maßangaben in mm

Die Montage- und Gebrauchsanleitung ist bei der Installation zu beachten.

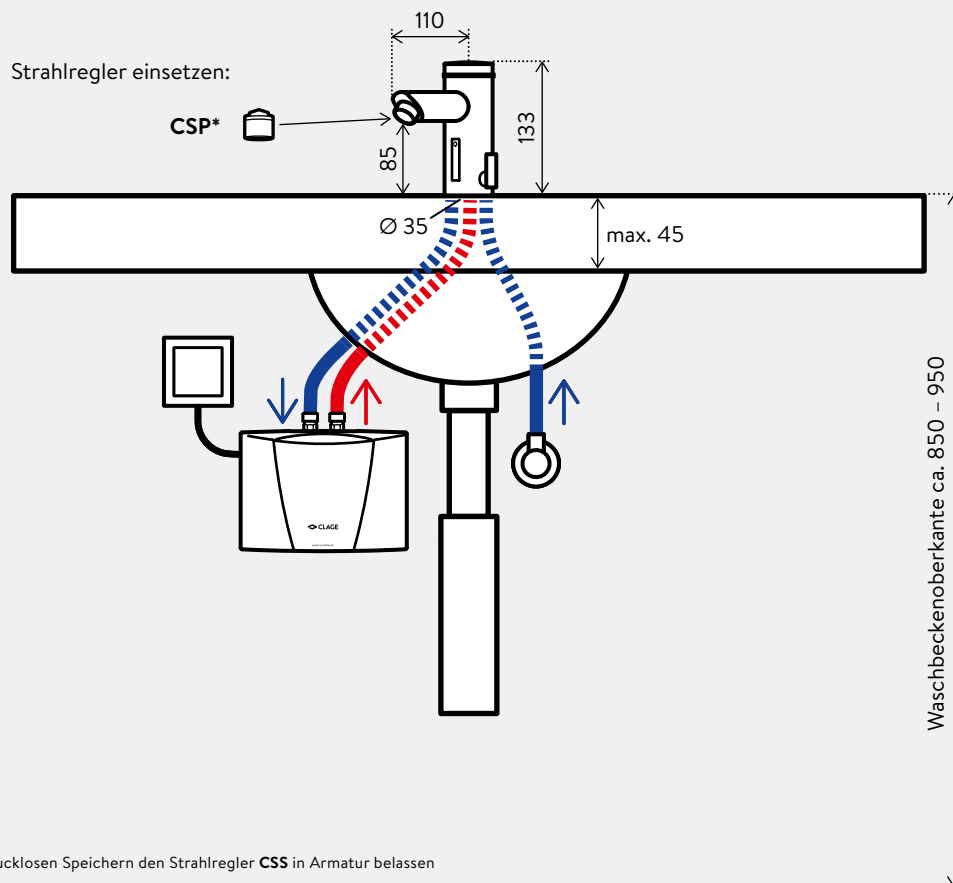

*) Bei Verwendung von drucklosen Speichern den Strahlregler **CSS** in Armatur belassen

Alternative Installation mit druckloser Armatur **AEN** mit **Netzteil**.

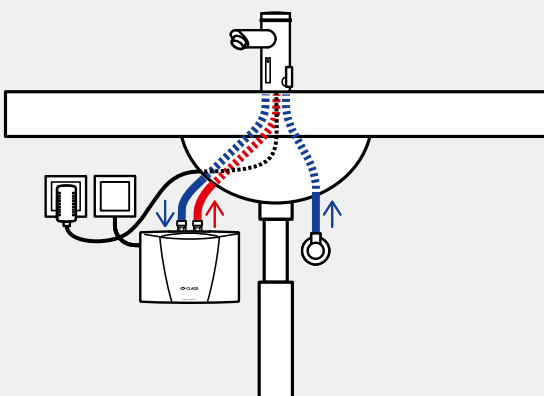

Armaturen für drucklose Warmwassergeräte

Fragen zur Installation: +49 4131 8901-400



Installationsbeispiel mit Duscharmatur, Wandstangengarnitur und Handbrause **CXH**

Maßangaben in mm

Die Montage- und Gebrauchsanleitung ist bei der Installation zu beachten.

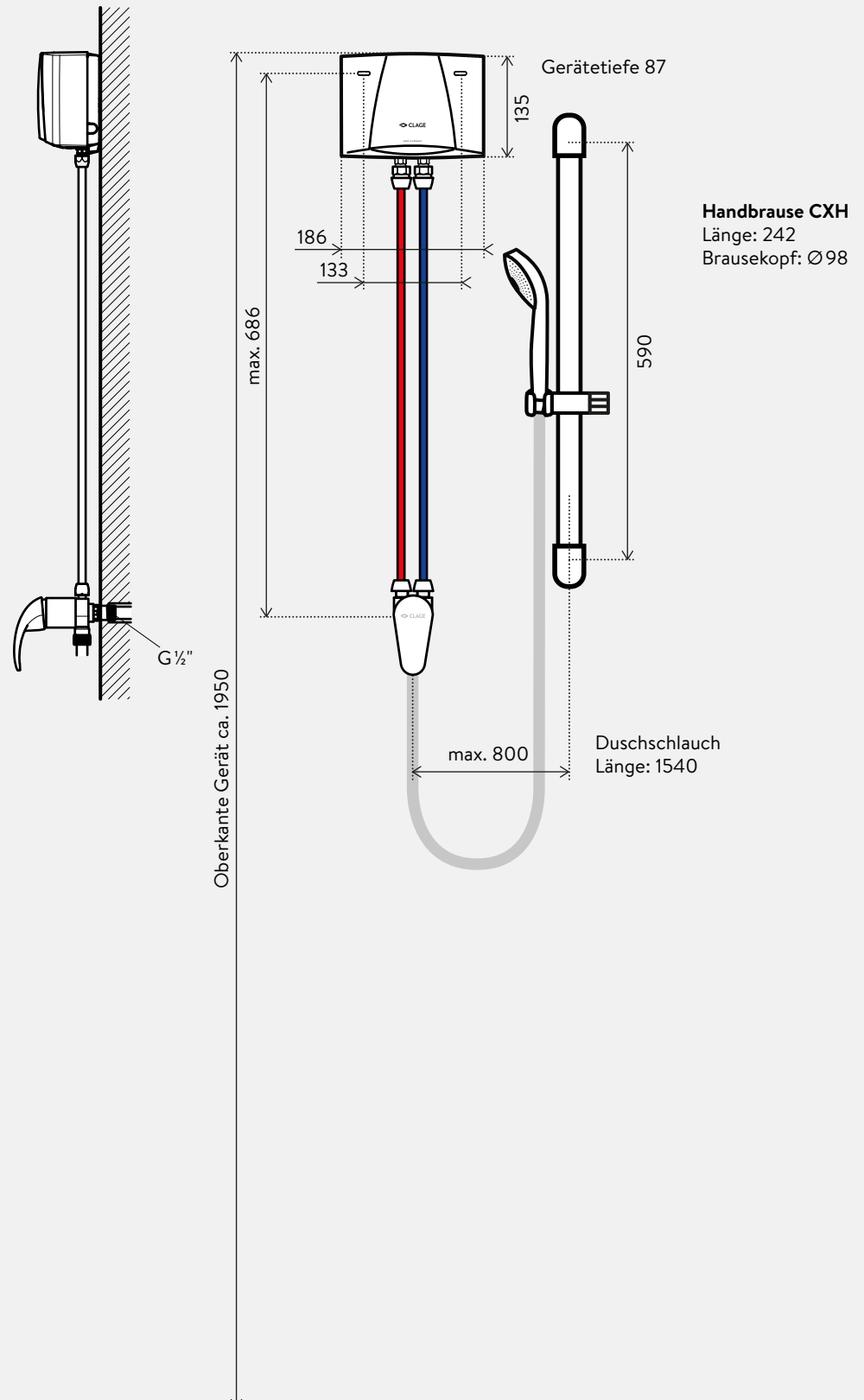

Armaturen für drucklose Warmwassergeräte

Fragen zur Installation: +49 4131 8901-400



Installationsbeispiel mit Wandmischarmatur **CSO** zur Versorgung eines Ausgussbeckens.

Von Unterkante Schwenkauslauf benötigt man für einen 10 Liter Eimer ca. 30 cm Platz bis zum Putzbecken.

Die Montage- und Gebrauchsanleitung ist bei der Installation zu beachten.

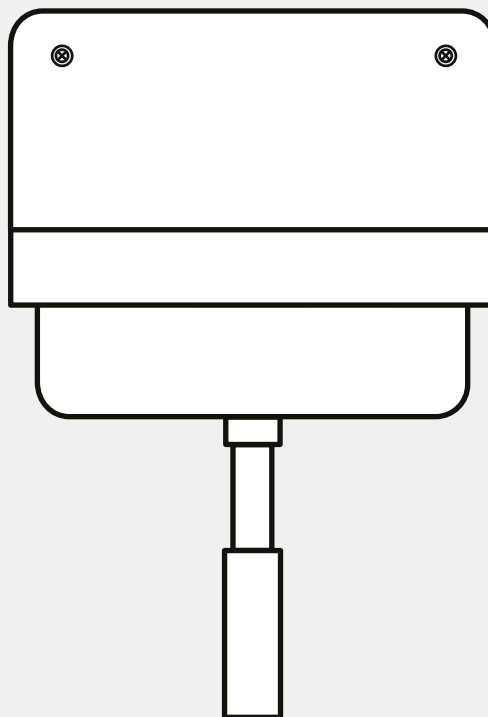
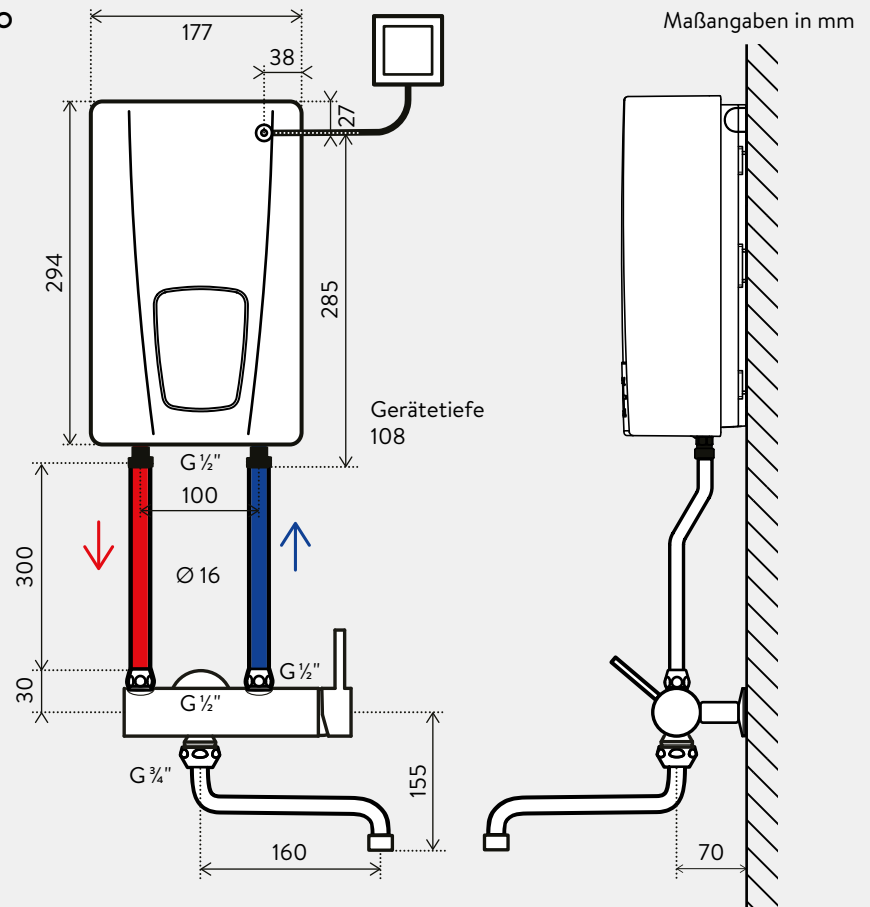

Armaturen für drucklose Warmwassergeräte

Fragen zur Installation: +49 4131 8901-400



Installationsbeispiel mit druckloser Armatur **EKM**

Maßangaben in mm

Die Montage- und Gebrauchsanleitung ist bei der Installation zu beachten.

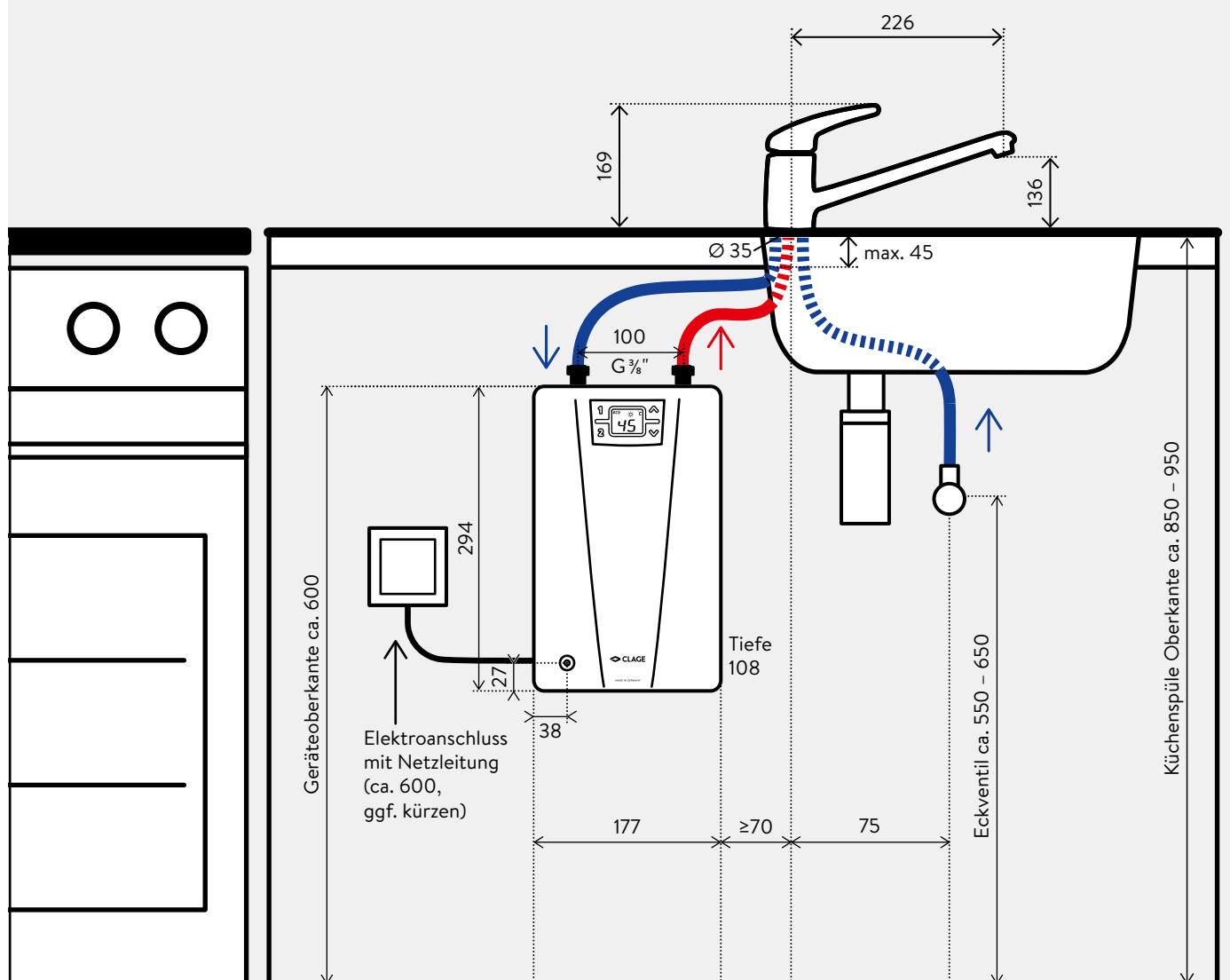

Armaturen für drucklose Warmwassergeräte

Fragen zur Installation: +49 4131 8901-400



Installationsbeispiel mit druckloser Armatur EWT

Maßangaben in mm

Die Montage- und Gebrauchsanleitung ist bei der Installation zu beachten.

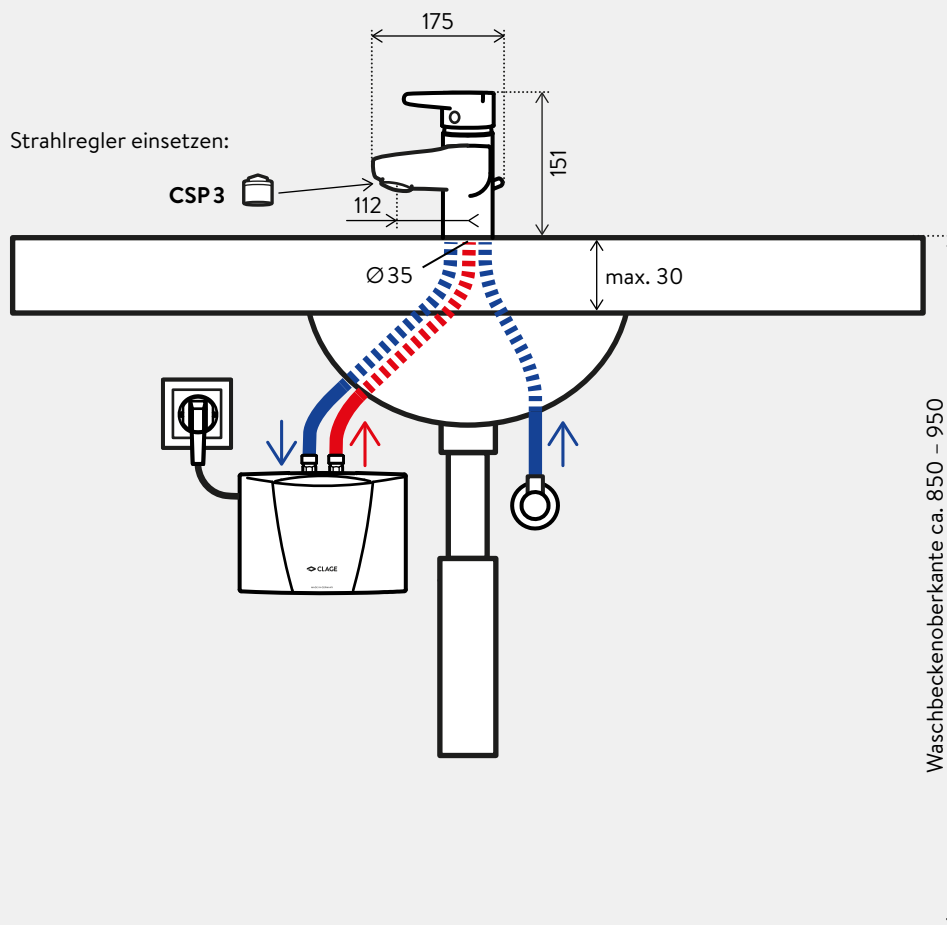

Innovative Armaturentechnologie

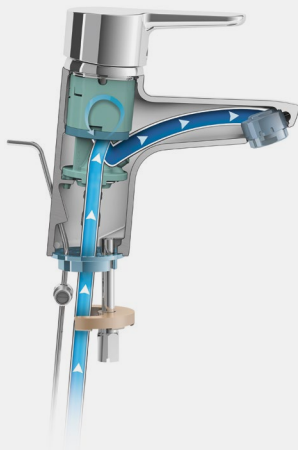

Die optimierten und isolierten Wasserwege, sorgen für 80% weniger stehendes Wasser im Armaturenkörper im Vergleich zu herkömmlichen Einhebelmischern.

Optimal: warmes Wasser in der Mitte

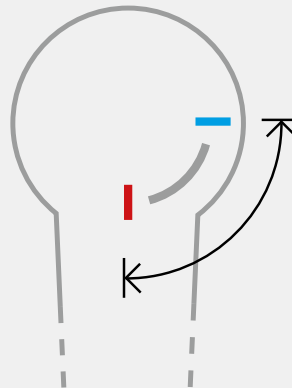

Die optimale Hebelstellung für energieeffizient warmes Wasser ist die Mitte (ideale Nutztemperatur 35 °C, 38 °C oder maximal 45 °C).

Armaturen für drucklose Warmwassergeräte

Fragen zur Installation: +49 4131 8901-400



Installationsbeispiel mit druckloser Armatur **SMB**

Maßangaben in mm

Die Montage- und Gebrauchsanleitung ist bei der Installation zu beachten.

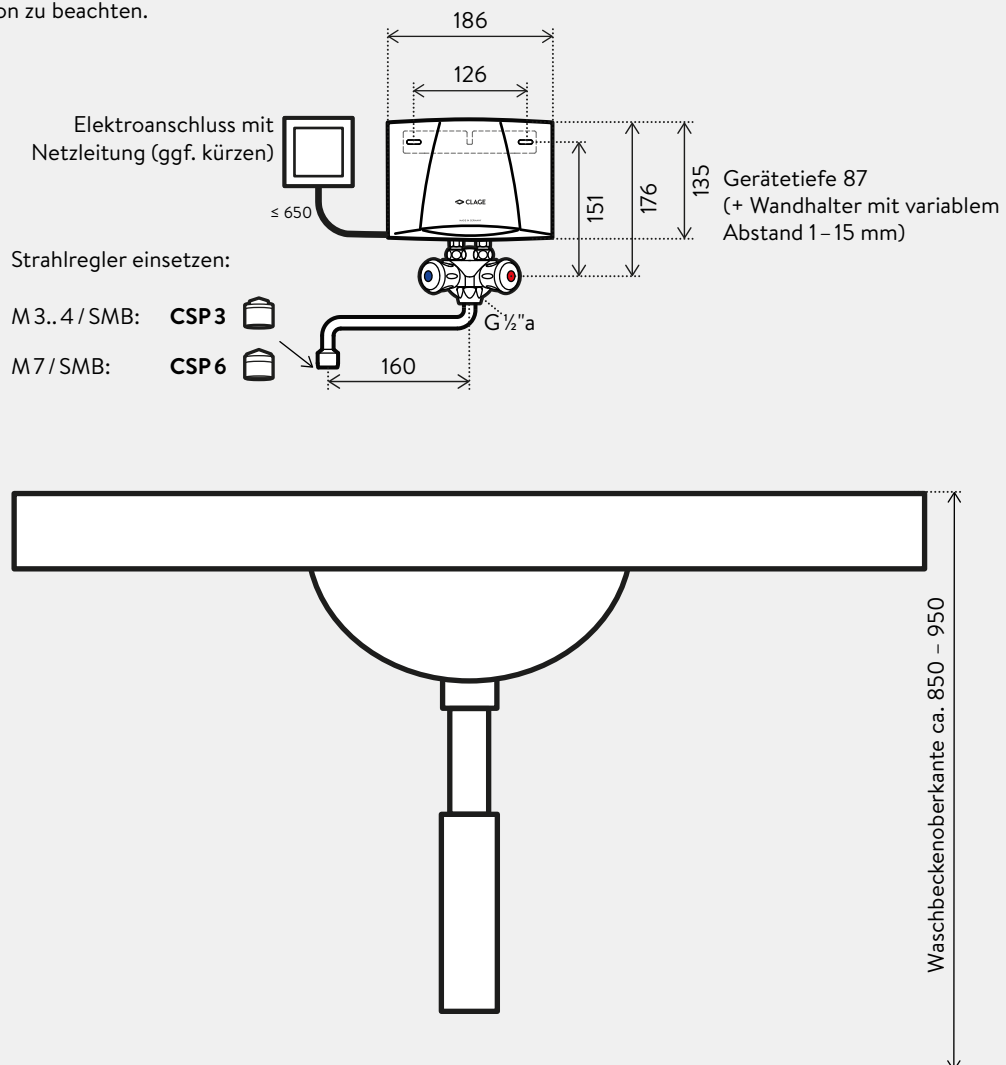

Armaturen für drucklose Warmwassergeräte

Fragen zur Installation: +49 4131 8901-400



Installationsbeispiel mit druckloser Armatur **SNM**

Maßangaben in mm

Die Montage- und Gebrauchsanleitung ist bei der Installation zu beachten.

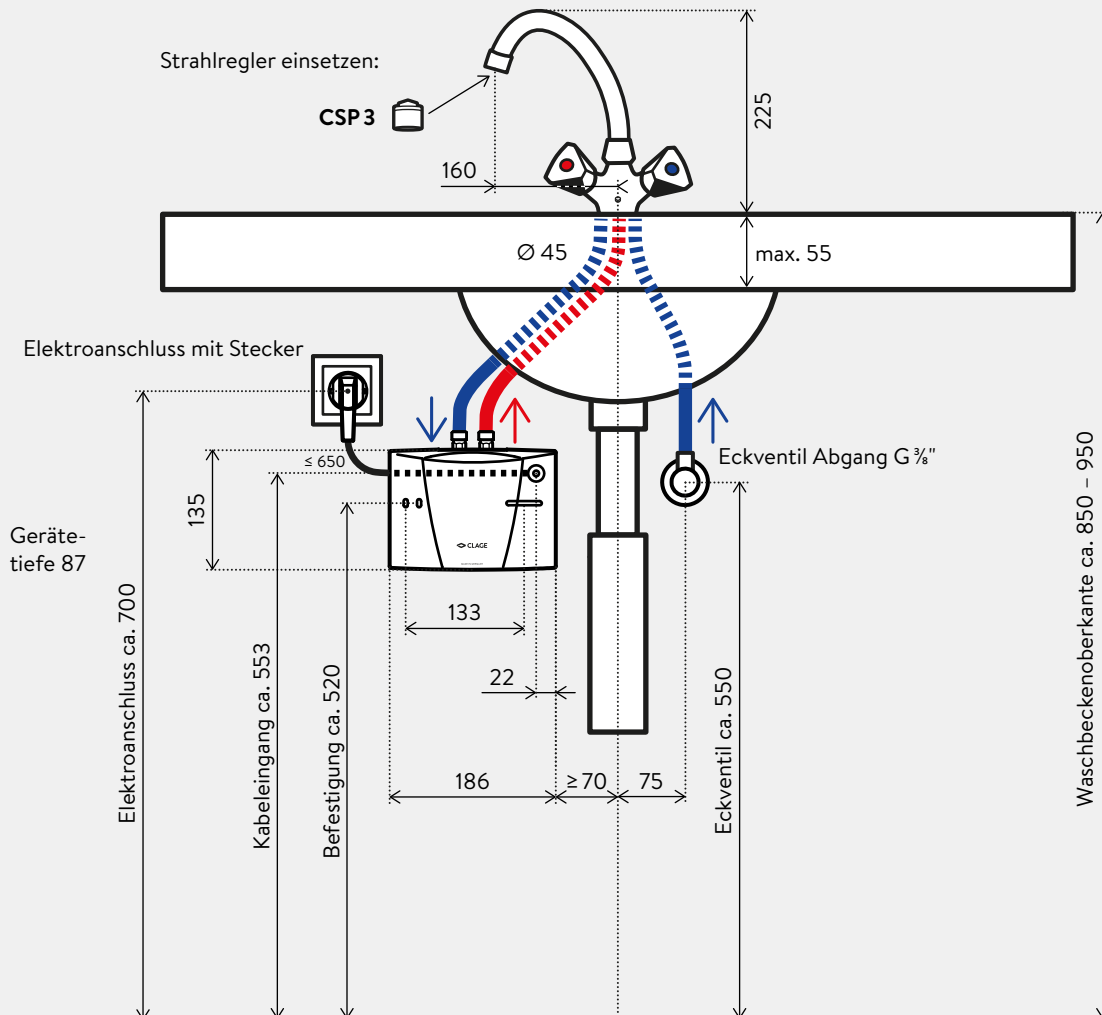

Armaturen für drucklose Warmwassergeräte

Fragen zur Installation: +49 4131 8901-400



Installationsbeispiel mit Wandmischarmatur **SNO**
zur Versorgung eines Ausgussbeckens.

Von Unterkante Schwenkauslauf benötigt man
für einen 10 Liter Eimer ca. 30 cm Platz bis zum
Putzbecken.

Die Montage- und Gebrauchsanleitung
ist bei der Installation zu beachten.

Maßangaben in mm

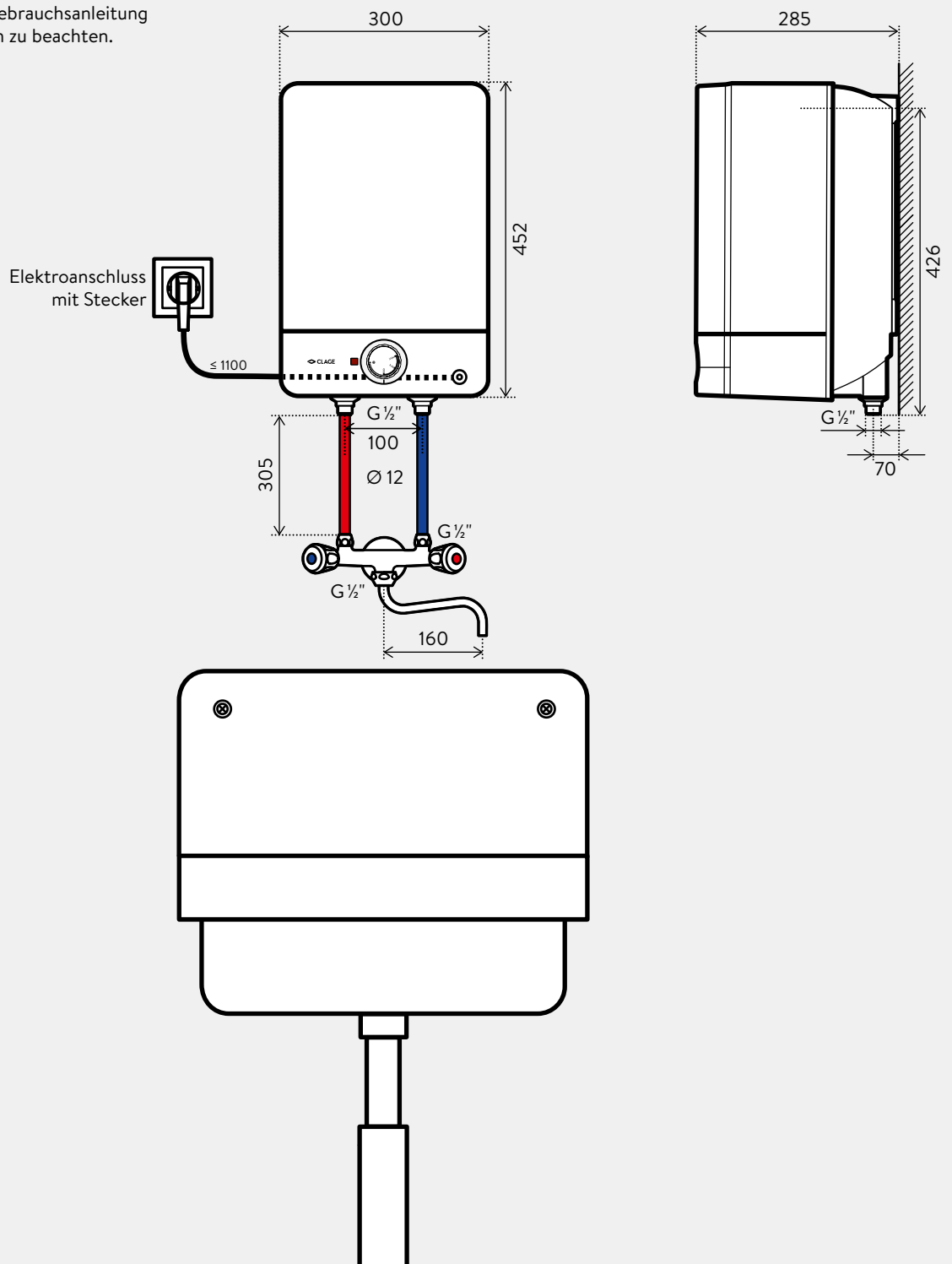

Armaturen für drucklose Warmwassergeräte

Fragen zur Installation: +49 4131 8901-400



Installationsbeispiel mit druckloser Armatur **SNT**

Maßangaben in mm

Die Montage- und Gebrauchsanleitung ist bei der Installation zu beachten.

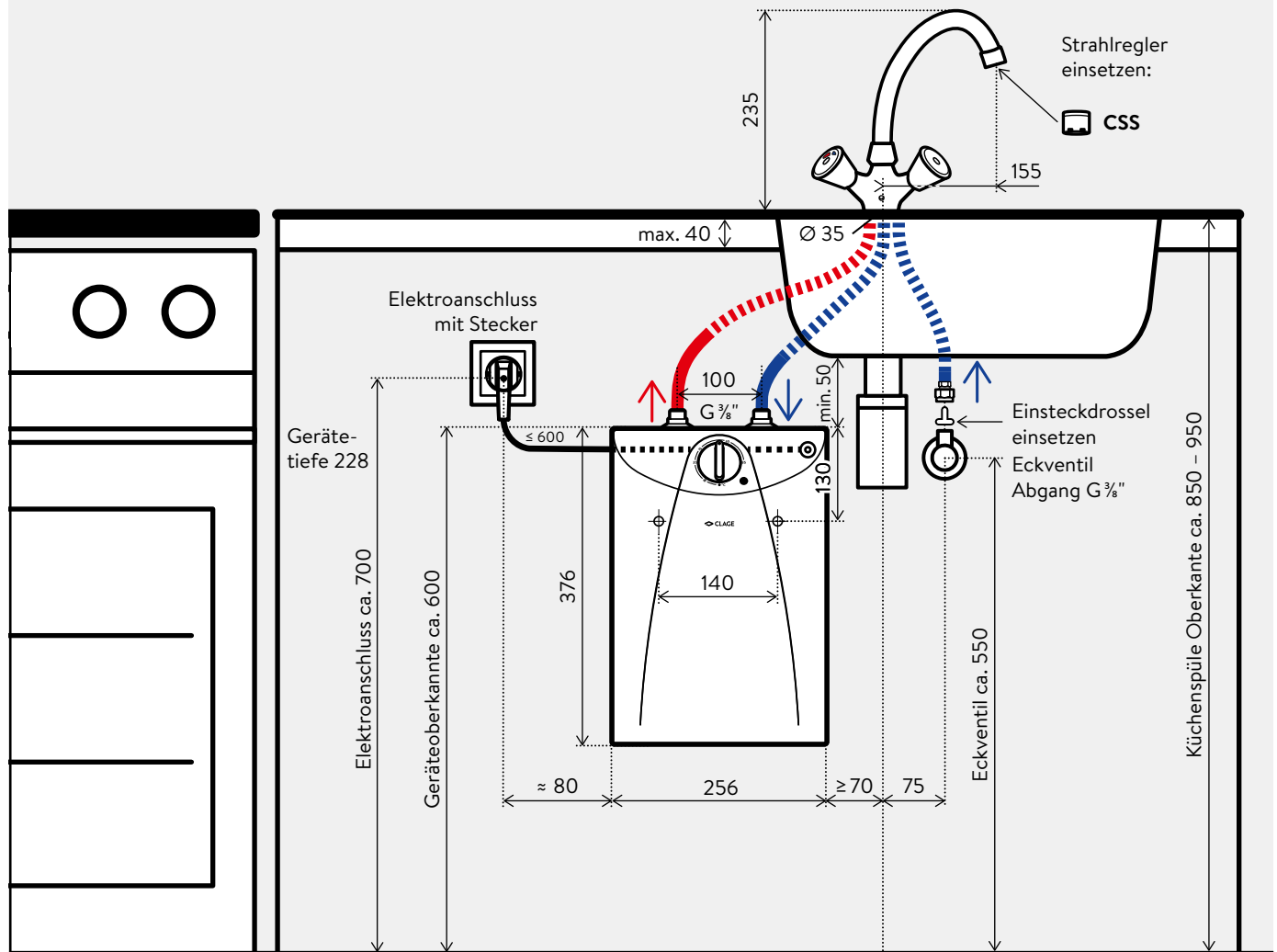

Armaturen für drucklose Warmwassergeräte

Fragen zur Installation: +49 4131 8901-400



Installationsbeispiel mit Wandmischarmatur **SSO**
zur Versorgung eines Ausgussbeckens.

Maßangaben in mm

Von Unterkante Schwenkauslauf benötigt man
für einen 10 Liter Eimer ca. 30 cm Platz bis zum
Putzbecken.

Die Montage- und Gebrauchsanleitung
ist bei der Installation zu beachten.

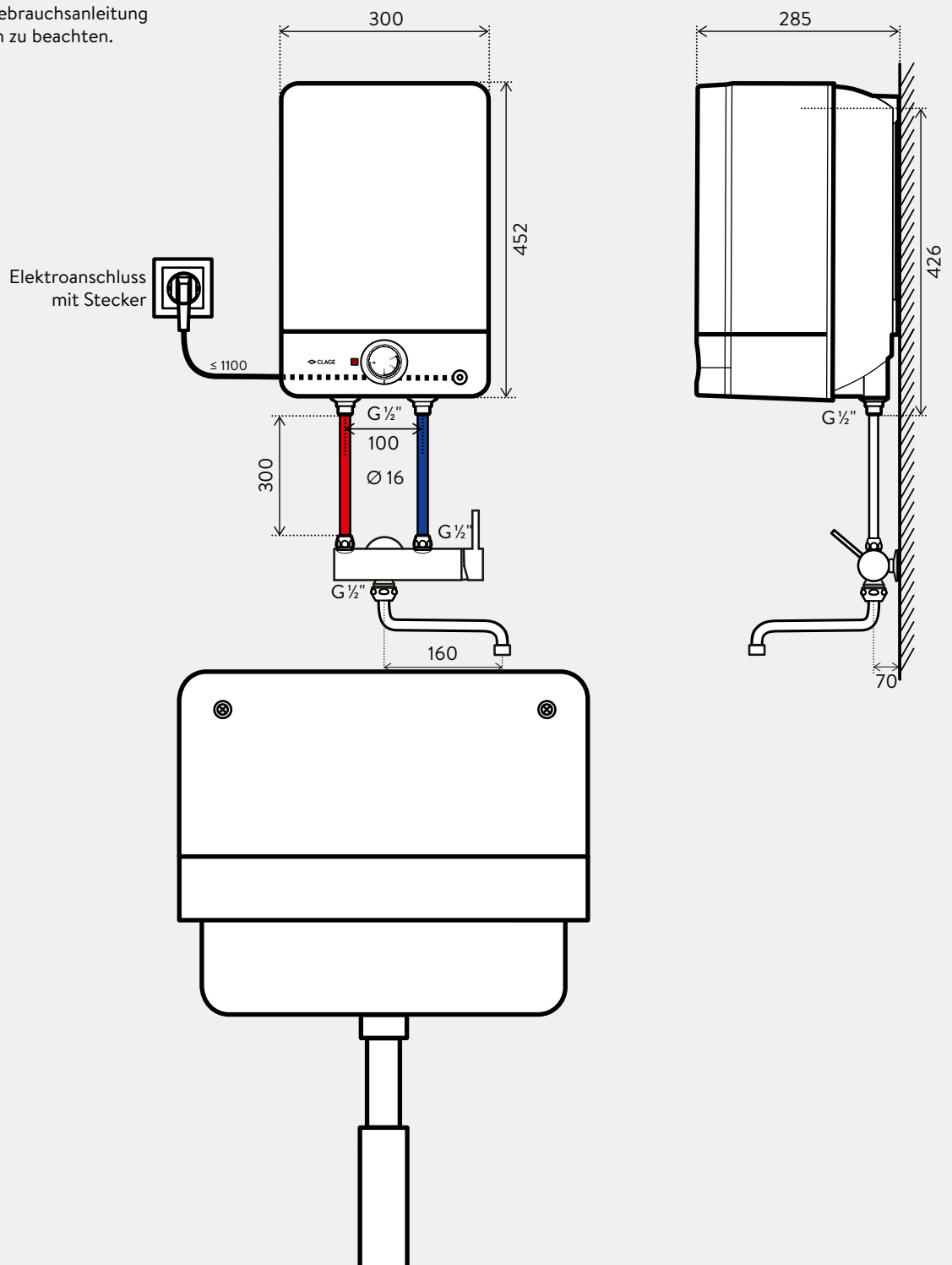



Sensorarmatur AEB

Elektronisch gesteuerte Sensorarmatur für den Waschtisch mit aktivierbarer Hygienespülung (6 V-Batteriebetrieb). Seitlicher Hebel zur Temperatureinstellung. Ideal für E-Kleindurchlauferhitzer.

AEB: Art.-Nr. 1100-04250



Sensorarmatur AEN

Elektronisch gesteuerte Sensorarmatur für den Waschtisch mit aktivierbarer Hygienespülung (230 V-Netzteil). Seitlicher Hebel zur Temperatureinstellung. Ideal für E-Kleindurchlauferhitzer.

AEN: Art.-Nr. 1100-04255



Verstellbare Handbrause CXH

Handbrause für Durchlauferhitzer, drei Strahlarten, Antikalkesatz, Chrom.

Maße: Länge 24,2 cm, Brausekopf Ø 9,8 cm

CXH: Art.-Nr. 0300-0086



CSO

Einhebel-Übertischmischarmatur zur Installation an ½-Zoll-Wandanschluss mit Schwenkrohrauslauf 16 cm

CSO: Art.-Nr. 1100-04165



EAK

Einhebel-Spültischmischarmatur mit seitlichem Bedienhebel, Schwenkrohrauslauf 20 cm und drei Flexschläuchen $\frac{3}{8}$ -Zoll

EAK: Art.-Nr. 1100-04430



END

Einhebelmischarmatur mit Easy-Fix-Befestigungssystem und Zugstangen-Ablaufgarnitur, Auslauf 10,5 cm, Höhe \times Breite: 11,1 \times 15,2 cm

END: Art.-Nr. 1100-04410



EKA

Einhebel-Spültischmischarmatur mit herausziehbarer Geschirrbrause und flexiblen Anschlusschläuchen, Auslauf 20 cm

EKA: Art.-Nr. 1100-04230



EKM

Einhebel-Spültischmischarmatur mit schwenkbarem Auslauf 21 cm

EKM: Art.-Nr. 1100-04223



EWT

Einhebelmischarmatur zur drucklosen Installation, mit nickel- und bleifreien Wasserwegen, Easy-Fix-Befestigungssystem und Zugstangen-Ablaufgarnitur, Auslauf 11,2 cm, drei Flexschläuche $\frac{3}{8}$ -Zoll
Höhe \times Breite: 15,1 \times 17,5 cm

EWT: Art.-Nr. 1100-04420



SME

Einhebel-Übertischmischarmatur mit Schwenkrohrauslauf 16 cm zur Installation an $\frac{1}{2}$ -Zoll-Wandanschluss. Für E-Kleindurchlauferhitzer M-O, nicht für Kleinspeicher geeignet.

SME: Art.-Nr. 1100-04150



SMB

Zweigriff-Übertischmischarmatur mit Schwenkrohrauslauf 16 cm zur Installation an $\frac{1}{2}$ -Zoll-Wandanschluss. Für E-Kleindurchlauferhitzer M-O, nicht für Kleinspeicher geeignet.

SMB: Art.-Nr. 1100-04100



SNM

Zweigriff-Waschtischmischarmatur mit Schwenkrohrauslauf 16 cm, Höhe \times Breite: 22,5 \times 16 cm

SNM: Art.-Nr. 1100-04200



SNO

Zweigriff-Übertischmischarmatur zur Installation an 1/2-Zoll-Wandanschluss mit Schwenkrohrauslauf 16 cm

SNO: Art.-Nr. 4100-0110



SNT

Zweigriff-Temperiermischarmatur zur drucklosen Installation, links Temperaturwahl, rechts Wassermengenjustage, mit Schwenkrohrauslauf 15,5 cm

SNT: Art.-Nr. 4100-02100



SSO

Einhebel-Übertischmischarmatur zur Installation an 1/2-Zoll-Wandanschluss mit Schwenkrohrauslauf 16 cm

SSO: Art.-Nr. 4100-01250