

Demontage / Unmounting

1.

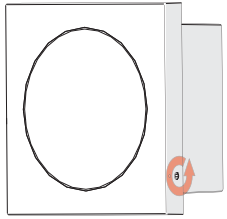

Lösen Sie die Schraube am Gehäuse.

Loosen the screw at the housing.

2.

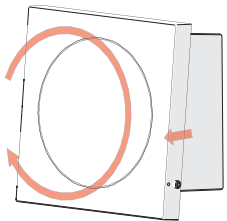

Drehen Sie den Deckel nach rechts und lösen ihn vom Gehäuse.

Turn the cover right and pull it from the housing.

3.

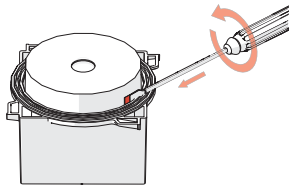

Schieben Sie einen Schraubendreher durch die Schlaufe und hebeln sie nach oben.

Slide a screwdriver through the loop and lever it up.

Abmessungen / Dimensions

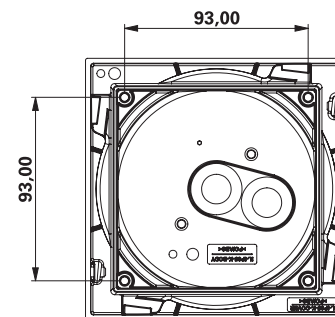
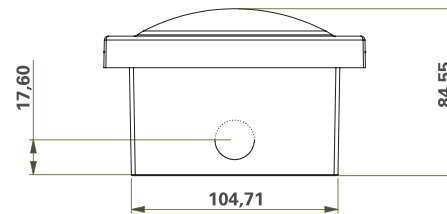
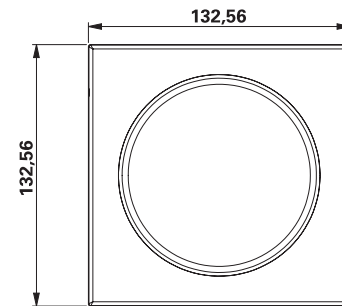

Kunststoff IP65 Gehäuse
Polycarbonate IP65 housing

Vorbereitung / Preparation

1.

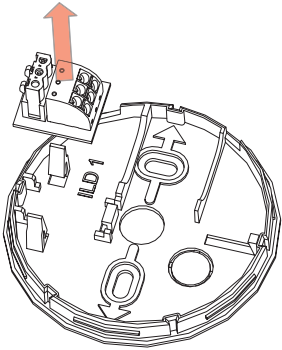

Entfernen Sie die Platine mit dem Klemmenblock von der Bodenplatte der Leuchte.

Remove the board with the terminal block from the bottom plate of the luminaire.

2.

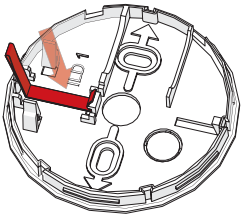

Legen Sie das Band in die Leuchte.

Put the ribbon into the luminaire.

3.

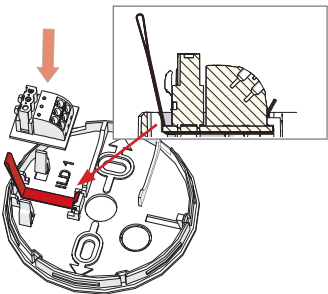

Fixieren Sie das Band durch Einsetzen des Klemmenblocks.

Fasten the ribbon by inserting the terminal block.

Montage / Mounting

1.

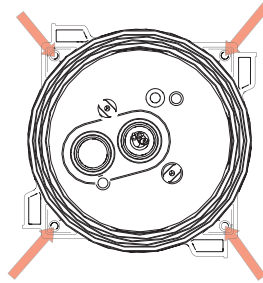

Zeichnen Sie die Befestigungslöcher an und bohren sie.

Mark the screw holes and drill them.

2.

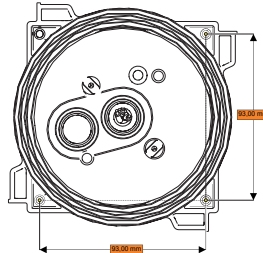

Führen Sie das Anschlusskabel in das Gehäuse.

Pull the connection cable into the housing.

3.

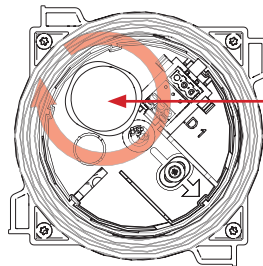

Setzen Sie die Bodenplatte der Leuchte in das Gehäuse, führen das Anschlusskabel durch und fixieren die Platine mit den beigelegten Schrauben und Unterlegscheiben.

Place the base plate of the lamp in the housing, feed the connection cable through and fix the plate with the screws and washers provided.

4.

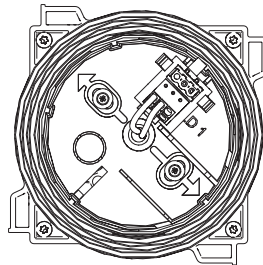

Nehmen Sie den elektrischen Anschluss gemäß der Elektronikanleitung vor.

Do the electrical connection according to the electronics manual.

5.

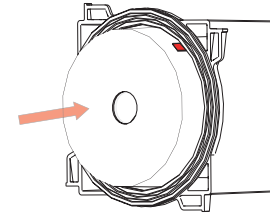

Schließen Sie die Leuchte. Achten Sie darauf, die Schlaufe des Bands nicht in der Dichtung des Deckels einzuklemmen.

Close the luminaire. Pay attention not to put the ribbon loop between the sealing and the cover.

6.

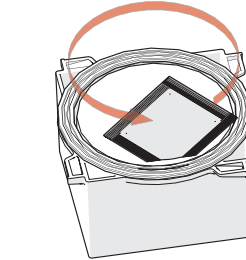

Tragen Sie das beigelegte Schmiermittel auf die Dichtung auf.

Apply the supplied lubricant to the seal.

7.

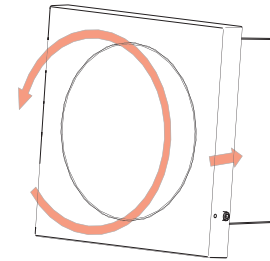

Setzen Sie den Deckel des IP65 Gehäuses auf und drehen es nach links.

Attach the cover to the IP65 housing and turn it left.

8.

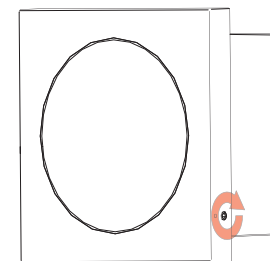

Verschrauben Sie das Gehäuse mit der Schraube.

Close the housing and screw it.