

# VARDAFLEX Neon Piko TVQ

SPHF635

MONTAGE- UND BETRIEBSANLEITUNG  
MOUNTING AND OPERATING INSTRUCTIONS

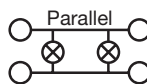

IP66

## WICHTIGE SICHERHEITS- / INSTALLATIONSHINWEISE:

Der **VARDAFLEX** LED-Strip ist nur für die Installation in trockenen und nassen Innenräumen sowie dem Außenbereich geeignet.

1. Beauftragen Sie mit der Installation eine Elektrofachkraft. Für Leuchten, die nicht gemäß den europäischen Sicherheitsrichtlinien installiert wurden, entfällt jeder Haftungsanspruch.
2. Vor der Installation Spannung abschalten. Sicherstellen, dass die Spannung nicht versehentlich wieder eingeschaltet werden kann.
3. VARDaflex LED-Strip ist zur Montage auf normal entflammaren unbeweglichen Oberflächen geeignet, z.B. auf Holz und Werkstoffen auf Holzbasis mit mehr als 2 mm Dicke.
4. Prüfen Sie die Korrektheit der Anschlüsse und prüfen Sie auf Kurzschlüsse bevor Sie die Spannung einschalten.
5. Betreiben Sie niemals LED-Strips im aufgerollten Zustand.
6. Das Schneiden der Strips muss genau an den vorgegebenen Trennungslinien erfolgen.
7. Bitte stellen Sie sicher, dass ein angemessener Kabelquerschnitt für die Verbindung zwischen dem LED-Strip und Controller verwendet wird.
8. Überschreiten Sie nicht die Betriebstemperatur von +45° C.
9. Führen Sie bitte keine Reparaturen selbst durch. Dies führt zum Erlöschen der Herstellergarantie.

## TECHNISCHE DATEN:

Spannungsversorgung	24 V DC Netzgerät mit konstanter Ausgangsspannung
Leistung/m	4,5 W
Stromstärke/m	0,1875 A
Anzahl LED/m	144
LED Abstand	6,94 mm
Länge der einzelnen Abschnitte	83,33 mm, 12 LEDs
Betriebslänge	maximal 10 Meter pro Anschluss
Abmessungen (LxBxH)	83,33* x 10 x 10 mm
Biegedurchmesser	min. 100 mm
Betriebstemperatur	-20 bis zu +45° C
Verarbeitungstemperatur	+10 bis zu +45° C

\* Länge eines Abschnitts | Teilungseinheit

### INSTALLATIONSHINWEIS:

Der Außenmantel des Produkts hat einen Ausdehnungsfaktor von 0,5%, z.B. eine Betriebslänge von 10.000 mm  $\hat{=}$  einen Ausdehnungsfaktor von  $\pm$  50 mm.

### HINWEIS:

Die Lichtfarbe 3000K enthält eine Lichtquelle der Energieeffizienzklasse E.

## PRÜFZEICHEN UND SYMBOLE:



CE-konform mit den zutreffenden europäischen Richtlinien.



RoHS-Prüfzeichen für Produkte, die keine Schwermetalle beinhalten (2011/65/EU)



REACH-Prüfzeichen für Produkte, deren chemische Bestandteile bekannt, registriert und zugelassen sind. (1907/2006/EG)



Schutzklasse III

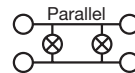

Parallelanschluss:  
Für die Durchgangsverdrahtung geeignet.



LED Lichtquelle ist konstruktionsbedingt nicht austauschbar.



Mantelmaterial UV-beständig

**IP66**

Wasser darf bei vorübergehender Überflutung nicht in schädlichen Mengen in das Produkt eindringen.

## TECHNISCHE ZEICHNUNG:

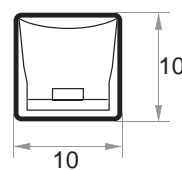

## WASSERSTOP:

ABMESSUNGEN:

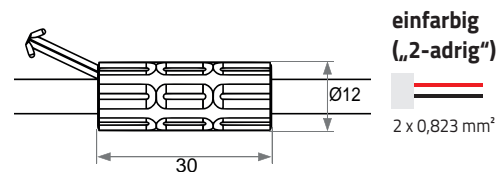

## ENTSORGUNG:

Entsorgen Sie elektrische und elektronische Geräte umweltgerecht. Nähere Informationen erhalten Sie bei Ihrer zuständigen Behörde.



## HANDHABUNG:

BIEGERICHTUNG:

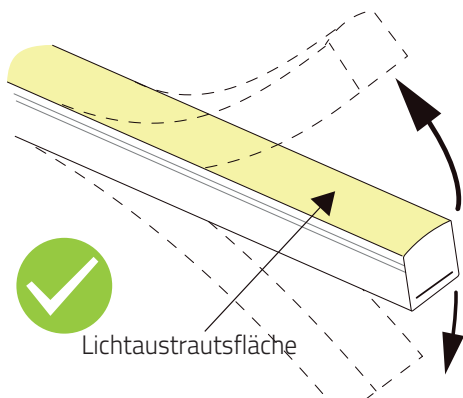

BIEGEDURCHMESSER:

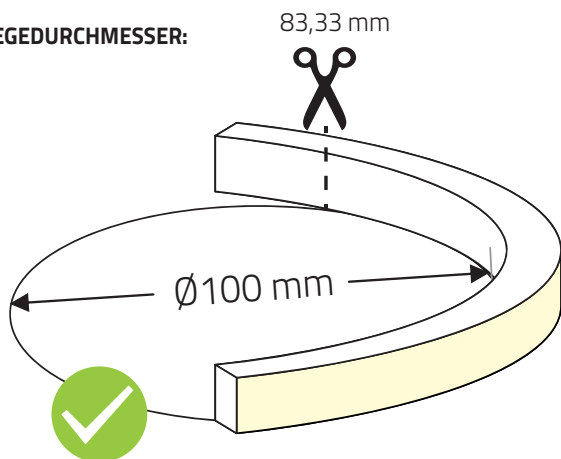

NICHT ZULÄSSIGE BIEGERICHTUNG:

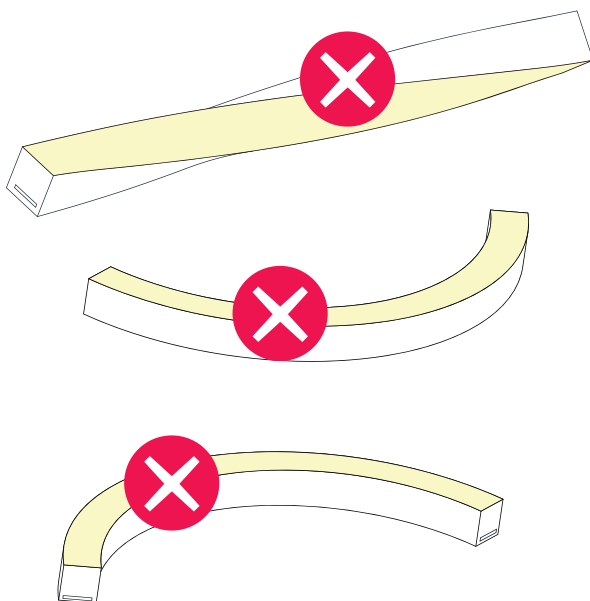

## MONTAGE LED-STRIP:

ACHTUNG!

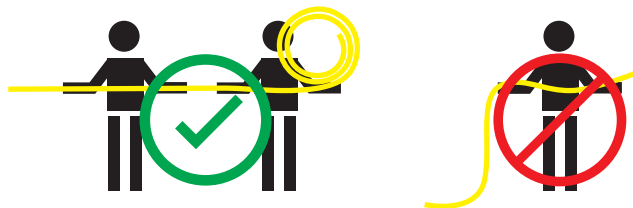

LED-Strip darf **nicht** durchhängend montiert werden. Eine Montage mit zwei Personen um ein Durchhängen zu **verhindern** wird empfohlen.

## INSTALLATION IM ALUPROFIL

INSTALLATIONSHINWEIS:



Achten Sie darauf einen Abstand von 5mm an den Stoßstellen einzuhalten, um die Längenausdehnung ausreichend zu berücksichtigen.

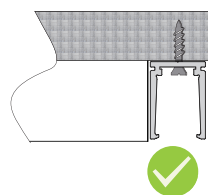

Verschrauben Sie das Profil mit dem Montageuntergrund und stellen Sie sicher, dass die Schraube bündig oder tiefer als die Montagelinie liegt.

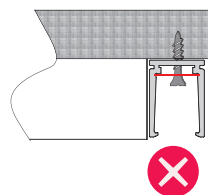

Der Schraubenkopf darf nicht über die Montagelinie drüber hinausragen.

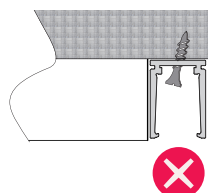

Die Schraube muss gerade eingeschraubt werden damit Sie nicht über die Montagelinie hinausragt.

PROFILÜBERGÄNGE:



Winkelversatz



Höhenversatz



Seitenversatz

D

## INSTALLATIONSABSTÄNDE FÜR DIE MONTAGE IM ALUPROFIL: VERSCHWEISSTE EINSPEISUNGEN:

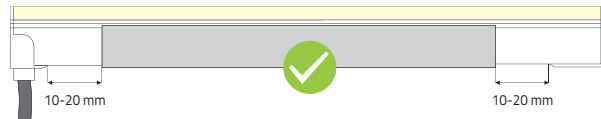
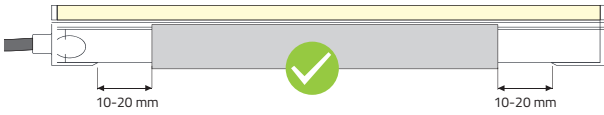

Es ist darauf zu Achten, dass die Einspeisung **ST, SL, SR, SU** sowie die **Endkappe** mit einem Abstand von 10-20mm von der Abschlusskante des Aluprofils installieren.

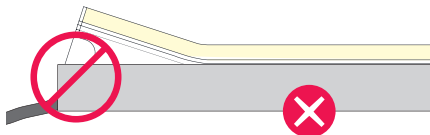
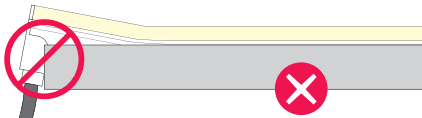
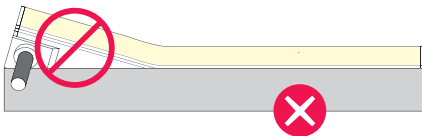

Es ist Verboten, die Einspeisung **ST, SL, SR, SU** sowie die **Endkappe** einer Verschweißten Einspeisung mit Gewalt ins Profil zu setzen und damit das LED-Lichtband zu deformieren.

### INSTALLATIONSHINWEIS:

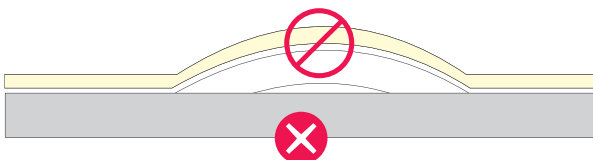

Der LED-Strip ist aus **einer** Installationsrichtung gleichbleibend zu verarbeiten, um einen Materialüberschuss zu verhindern.

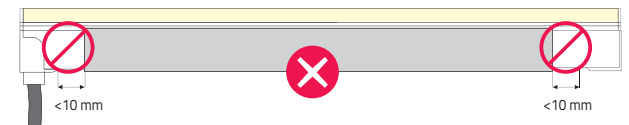
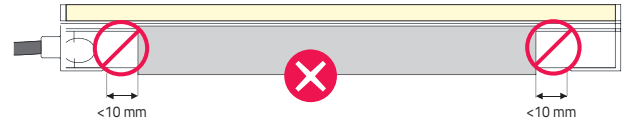

Der Montageabstand einer Einspeisung **ST, SL, SR, SU** sowie der **Endkappe** einer verschweißten Ausführung zur Profilabschlusskante darf nicht <10mm sein.

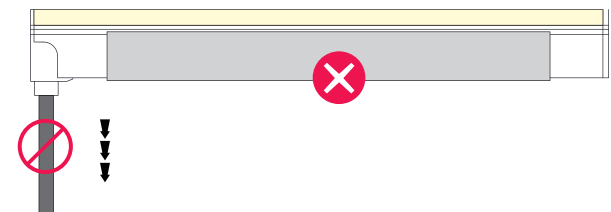
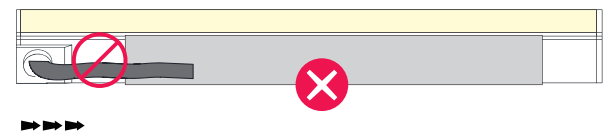
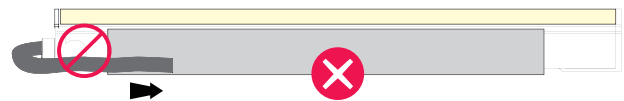

Die Zuleitung darf mit keiner mechanischen Belastung (auf Zug) verbaut werden. Es ist verboten, die Leitung mit übermäßiger Kraft stark abzuknicken. Es ist empfohlen die Leitung erst nach 60mm in zulässigen Installationsradien zu verlegen.

### INSTALLATIONSRADIEN BEIM EINSETZEN IN ALUPROFILE:

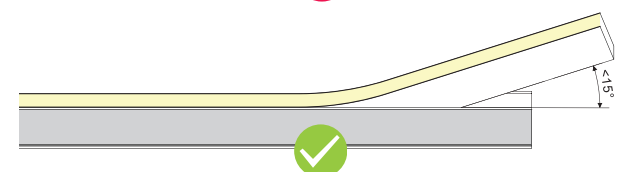
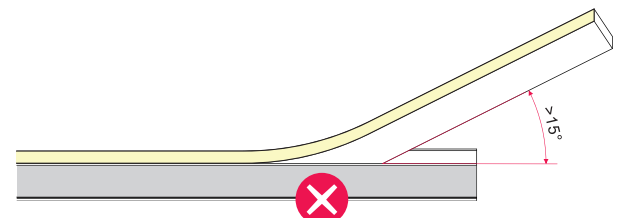

Der Installationswinkel muss **kleiner** als 15° sein, während das LED-Band per Hand in das Profil gedrückt wird, um eine Schädigung der Platine zu verhindern.



## IMPORTANT SAFETY-/ INSTALLATION INSTRUCTIONS:

1. Be sure to have a professional electrician complete installation. There is no warranty coverage for any lights installed without observing european safety directives.
2. Switch off voltage prior to installation. Ensure that voltage cannot be accidentally switched on again.
3. VARDAFLEX LED strips is suitability for direct mounting on normal flammable immovable surfaces, e.g. on wood and wood-based materials with more than 2 mm thickness.
4. Before turning the power on, check all connections for correctness and short-circuit.
5. Never operate the LED strips when rolled up.
6. Cut the strips exactly at the specified severing lines.
7. Please make sure that an appropriate flex cross-section for the connection between LED strip and controller is used.
8. Do not exceed the operating temperature of +45° C.
9. Please do not carry out any repairs yourself. Failure to comply may lead to voiding of the manufacturer's guarantee.

## TECHNICAL DATA:

power supply	24 V power supply with constant voltage output
power/m	4.5 W
current strength/m	0.1875 A
quantity LED/m	144
LED spacing	6.94 mm
dimension of segments	83.33 mm, 12 LEDs
length	maximum length per connection 10 metres
dimensions	83.33* x 10 x 10 mm
bending diameter	min. 100 mm
temperature range	-20 bis zu +45° C
processing temperature	+10 bis zu +45° C

\* Section length | module

### INSTALLATION NOTE:

The outer jacket of the product has an expansion factor of 0.5%, e.g. operating length of 10.000 mm  $\hat{=}$  an expansion factor of  $\pm$  50 mm.

### NOTICE:

The light colour 3000K contains a light source of energy efficiency class E.

## MARKS AND SYMBOLS:



CE-compliant with the applicable European directives



RoHS mark for products that do not contain heavy metals (EC Directive 2002/95/EC)



REACH test mark for products whose chemical components are known, registered and authorised.



Protection class III ( safety extra-low voltage)

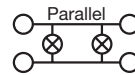

Parallel connection



LED light source is not replaceable due to construction.



UV-resistant

**IP66**

Water must not penetrate the product in harmful quantities in the event of temporary flooding.

## TECHNICAL DRAWING:

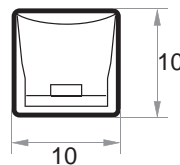

## ANTI WICKING FERRULE:

### DIMENSIONS:

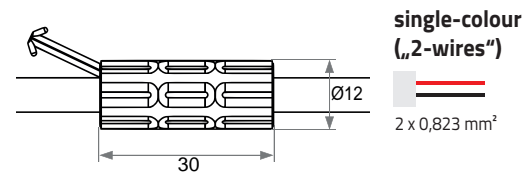

## DISPOSAL:



Dispose of electrical and electronic equipment in an environmentally sound manner. For more information, contact your local authority.

**HANDLING:**  
BENDING DIRECTION:

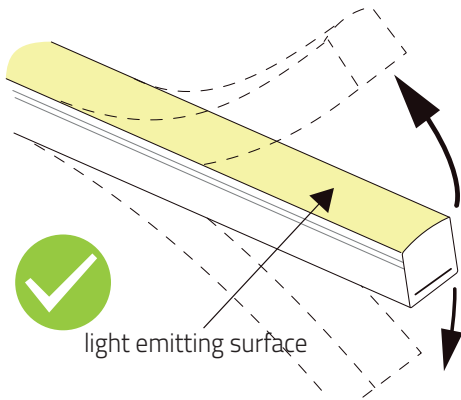

**BENDING DIAMETER:**

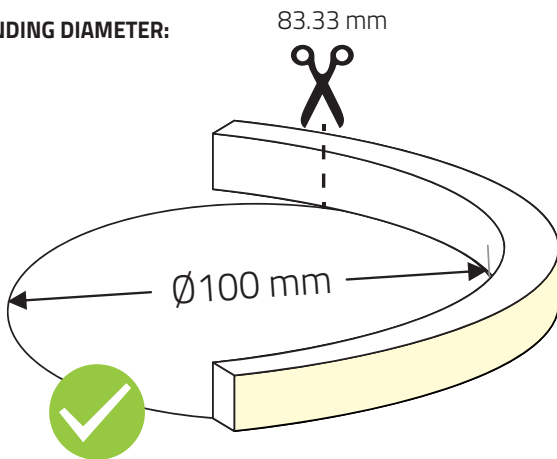

**NON-PERMITTED BENDING DIRECTION:**

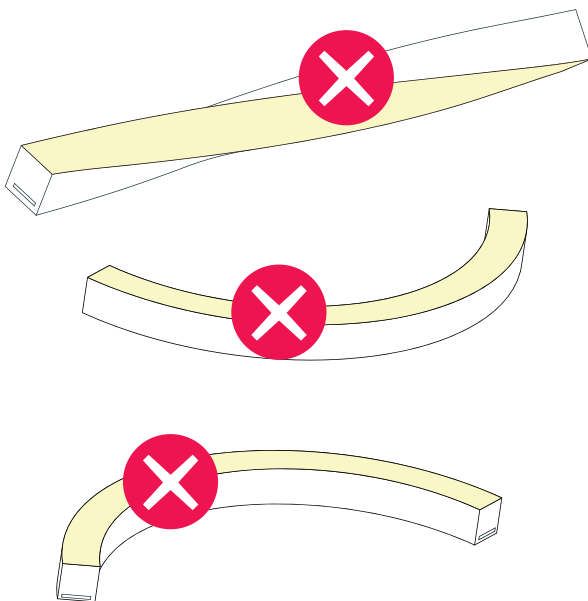

**MOUNTING LED-STRIP::**

**ATTENTION!**

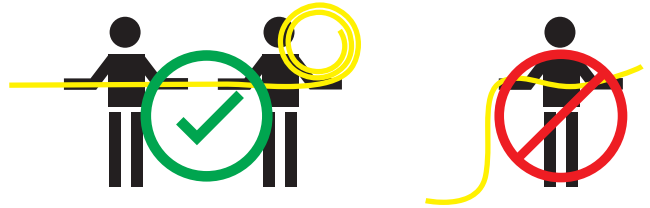

The LED strip must **not** be installed in a sagging manner. Installation by two people is recommended to **prevent** sagging.

**INSTALLATION IN THE ALUMINIUM PROFILE:**



Please reserve at least 5 mm for profile jointing to enable enough space for contraction and expansion.

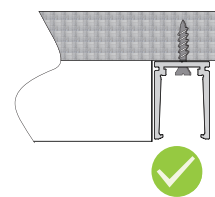

Install the screw into position and ensure the screw head is flush or lower the base of aluminum profile.

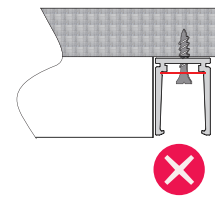

Screw head above to the base of aluminum profile.

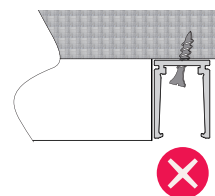

Gradient installing of screw.

**PROFILE TRANSITIONS:**



angular misalignment



parallel vertical misalignment



parallel horizontal misalignment

## DISTANCE FOR INSTALATION OF INJECTION-MOULDED INFEEDER:

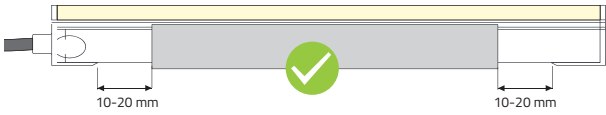

Ensure that the **ST, SL, SR, SU** feed and the **end cap** are installed at a distance of 10-20mm from the end edge of the aluminum profile.

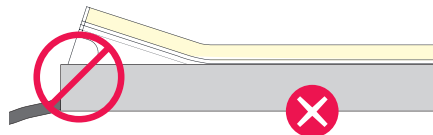
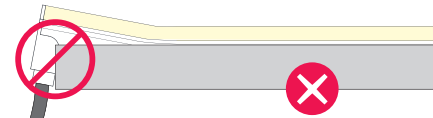
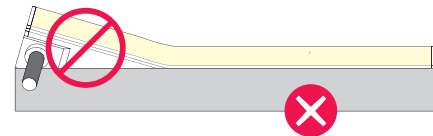

It is forbidden to force the **ST, SL, SR, SU** feed and the **end cap** of a welded feed into the profile and thus deform the LED strip light.

### INSTALLATION ADVICE:

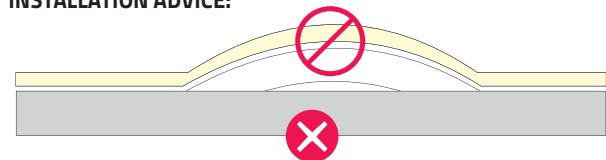

Install the light in **one** direction, no matter what kind of connector used. Don't let it choke in middle.

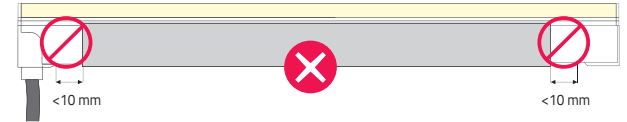
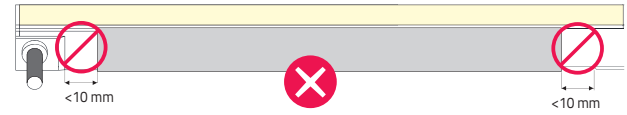
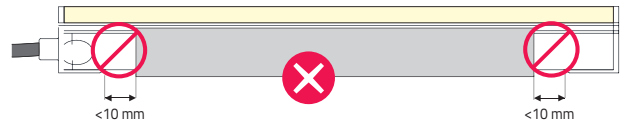

The mounting distance of a feed **ST, SL, SR, SU** and the **end cap** of a welded version to the profile end edge must not be less than 10 mm.

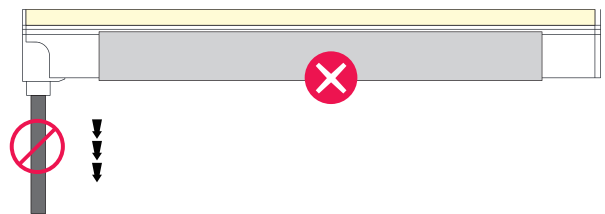
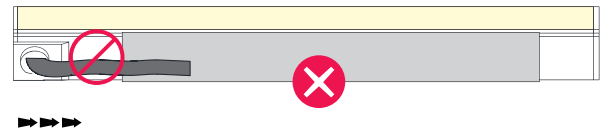
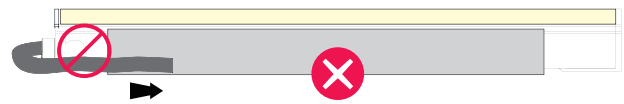

The supply cable must not be installed under any mechanical load (tension). It is forbidden to bend the cable with excessive force. It is recommended to lay the cable only after 60 mm in permissible installation radii.

### BENDING IN THE PROCESS OF INSTALLATION:

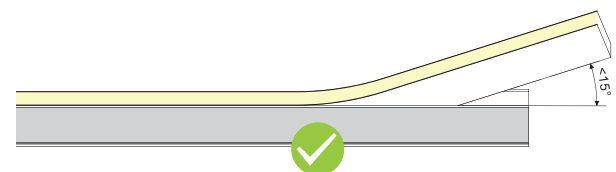
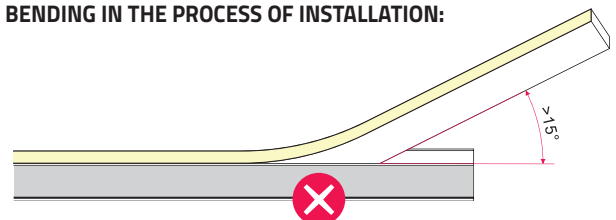

The installation angle must be **less** than 15° while the LED strip is pressed into the profile by hand to prevent damage to the circuit board.









