

# PRODUKTDATENBLATT

## LN INV D 1500 P 52W 940 PS WT

LINEAR INDIVILED DIRECT 1500 PS | Anbauleuchte für Einzel- oder Lichtband-Büroanwendungen mit CRI90 und wählbarer Wattageneinstellung (Power Select - PS), 1500 mm



### Anwendungsgebiete

- Direkter Ersatz für Leuchten mit Leuchtstofflampen
- Büros, Bildungseinrichtungen, öffentliche Einrichtungen
- Einzelanwendung oder im Verbund als Lichtband
- Direktbeleuchtung



### Produktvorteile

- Einfache Aufrüstbarkeit von Lichtquelle und Treiber (EVERLOOP-Design)
- Homogene Lichtverteilung und reduzierte Blendwirkung ( $UGR \leq 19$ ) dank IndiviLED®-Optik
- Hohe technische Leistung mit CRI90 und bis zu 130 lm/W
- Sehr vielseitig durch eine am Treiber wählbare Wattageneinstellung (Power Select - PS)
- Symmetrische und asymmetrische Lichtverteilung für ein breites Anwendungsspektrum
- Hohe Farbkonsistenz mit SDCM 3
- Einfache Installation
- Flimmerarmes Licht dank speziellem elektronischen Vorschaltgerät
- Vielfältige Montagemöglichkeiten durch unterschiedliches Zubehör
- 5 Jahre Garantie

### Produkteigenschaften

- Minimalistisches LEDVANCE SCALE-Design in einem Gehäuse aus stranggepresstem Aluminium
- Enthält EVERLOOP: Komfortabler Austausch von Lichtquelle und LED Treiber



- Verbindbar in ein nahtloses Lichtband mit Zubehör (Anbau- oder Abhängemontage)
- Abgehängte Montage mit Abhängeset (separat zu bestellen)
- Glühdrahtprüfung nach IEC 60695-2-12: 850 °C
- 5-polige Anschlussklemme, Kabelquerschnitt bis zu 5 x 2,5 mm<sup>2</sup>
- Lebensdauer (L80/B10): 70.000 h (bei 25 °C)

## TECHNISCHE DATEN

### Elektrische Daten

Nennleistung	52,00 W
Nennspannung	220...240 V
Netzfrequenz	50/60 Hz
Nennstrom	240,000 mA
Einschaltstrom	14,6 A
Einschaltstromdauer $T_{h50}$	170 $\mu$ s
Max. Anzahl der Leuchten Leitungsschutzschalter B16	23
Max. Anz. Leucht. an Sicherungsaut. C10 A	20
Max. Anzahl der Leuchten Leitungsschutzschalter C16	38
Netzleistungsfaktor $\lambda$	$\geq 0,90$
Oberschwingungsgehalt	$\leq 20 \%$
Schutzklasse	I
Betriebsart	Integrierter LED-Treiber

### Photometrische Daten

Lichtstrom	6550 lm
Lichtausbeute	126 lm/W
Farbtemperatur	4000 K
Lichtfarbe (Bezeichnung)	Kalt weiß
Farbwiedergabeindex Ra	90
Standardabweichung des Farbabgleichs	3 sdc
Flimmerarm	Ja
Flimmer-Messgröße (Pst LM)	$\leq 1$
Messgröße für Stroboskop-Effekte (SVM)	$\leq 0,4$
Photobiologische Risikogruppe gemäß EN62778	RG0
Photobiologische Risikogruppe gemäß EN62471	RG0
Ausstrahlungswinkel	90 °
UGR	< 19

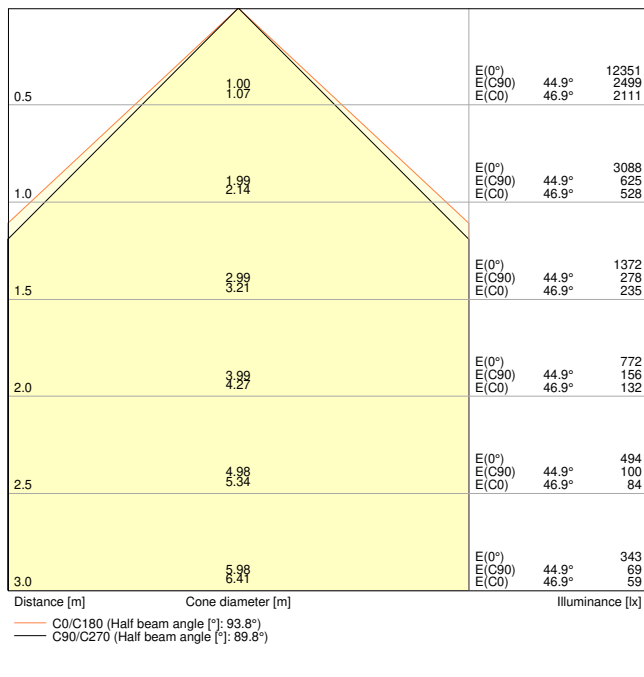

LDC typ cone

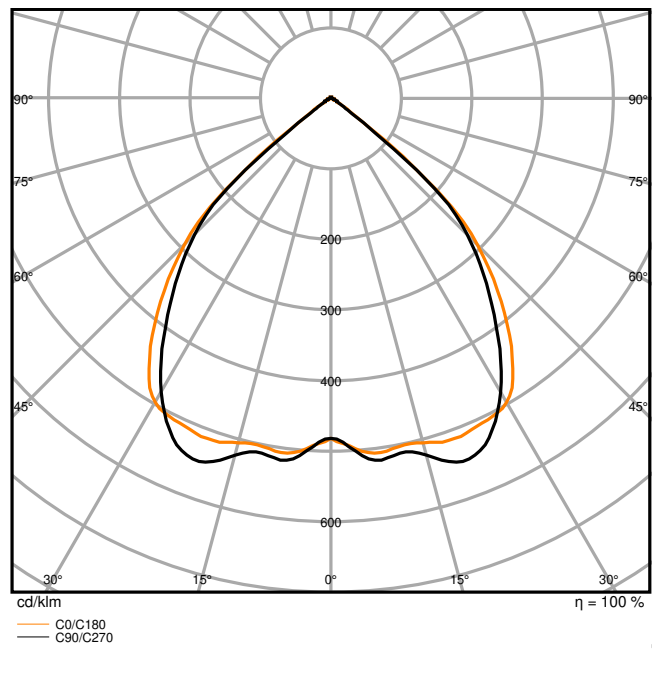

LDC typ polar

Maße & Gewicht

Länge	1475,00 mm
Breite	125,00 mm
Höhe	43,00 mm
Produktgewicht	3960,00 g

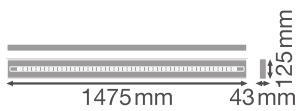

Materialien & Farben

Produktfarbe	Weiß
Gehäusefarbe	Weiß
Gehäusematerial	Aluminium
Material Abdeckung	Polymethylmethacrylat (PMMA)
Material der lichtemittierenden Fläche	Acrylglas (PMMA)
Glühdrahtprüfung nach IEC 60695-2-12	850 °C
Quecksilbergehalt der Lampe	0.0 mg

### Anwendung & Installation

Umgebungstemperaturbereich	-20...+50 °C
Lagertemperaturbereich	-20...+80 °C
Anschlussart	Schraubenlose-Anschlussklemme, 5-Pole (L, N, PE, DA+, DA-)
Schutzart	IP20
Schutzklasse IK (Stoßfestigkeitsgrad)	IK06
Dimmbar	Nein
Montageart	Abgehängt/Anbau
Montageort	Decke
Anwendungsumgebung	Innenanwendungen
Justierbar	Nein
LED-Modul austauschbar	Durch den Endkunden
Mit Leuchtmittel	Ja

### Lebensdauer

Lebensdauer L70/B50 bei 25 °C	100000 h <sup>1)</sup>
Lebensdauer L80/B10 bei 25 °C	70000 h <sup>1)</sup>
Lebensdauer L90/B10 bei 25 °C	35000 h
Anzahl der Schaltzyklen	25000

<sup>1)</sup> t[h]: L70 / B50 @ 25 °C (Ta), t[h]: L80 / B10 @ 25 °C (Ta), t[h]: L90 / B10 @ 25 °C (Ta)

### Vorschaltgerät

Ausgangsstrom	1050 mA
EVG - Ausgangs-Rippelstrom	≤ 5 %
Empfohlenes Vorschaltgerät	OSRAM OT FIT 55/220-240/1A0 CS L AP

### Zertifikate & Standards

Normen	CE / CB / ENEC / TÜV SÜD / UKCA / EAC
--------	---------------------------------------

Leuchte mit begrenzter Oberflächentemperatur "D-Zeichen"	Nein
Ballwurfsicher	Nein











### Zusätzliche Produktdaten



Anmerkung zum Produkt	Available from December 2023
Anzahl Leuchtmittel	1
Zusatzfunktion	EVERLOOP

### TECHNISCHE AUSSTATTUNG

- Abhängeset für Hängeleuchten-Version erhältlich (separat zu bestellen)
- Inline-, Eck- und Infill-Verbinder als separates Zubehör erhältlich
- Durchgangsverdrahtungs-Set verfügbar

### DOWNLOADS

Dokumente und Zertifikate	
	User instruction
	Addon Technical Information
	Packaging insert
	Declarations Of Conformity CE
	Declarations Of Conformity UKCA
Fotometrische und lichttechnische Planungsdateien	
	IES file (IES)
	LDT file (Eulumdat)
	ULD file (DIALux)
	ROLF file (RELUX)
	UGR file (UGR table)

Fotometrische und lichttechnische Planungsdateien	
	LDC typ cone
	LDC typ polar
CAD/BIM Dateien	
	CAD_STEP_3D

**VERPACKUNGSINFORMATIONEN**

EAN	Verpackungseinheit (Stück pro Einheit)	Abmessungen (Länge x Breite x Höhe)	Bruttogewicht	Volumen
4099854135491	Faltschachtel 1	1,252 mm x 167 mm x 87 mm	4660.00 g	18.19 dm <sup>3</sup>
4099854135507	Versandschachtel 2	1,547 mm x 187 mm x 189 mm	10920.00 g	54.68 dm <sup>3</sup>

Die genannten Produktnummern beschreiben die kleinste bestellbare Mengeneinheit. Eine Versandeinheit kann mehrere Einzelprodukte beinhalten. Als Bestellmenge verwenden Sie bitte das Ein- oder Mehrfache einer Versandeinheit.

**WEITERE KATALOGINFORMATIONEN**

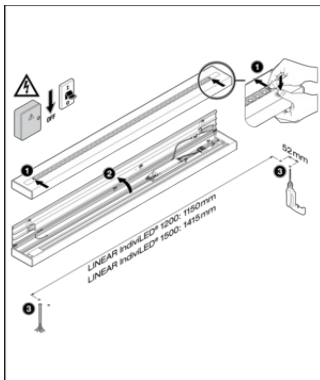

dip switch Preset: ON/ON

LINEAR IndivLED DIRECT	DRIVER		dip switch	mA	W	lm	lm/W	
	Pin 1	Pin 2						
LN INV D 1300 P 42W 930 PS WT	OSRAM	OFF	ON	520	25	3700	126	
	ET FIF 401	OFF	ON	400	30	3700	123	
	800-OS1	ON	OFF	520	30	4000	120	
LN INV D 1300 P 42W 940 PS WT	OSRAM	OFF	ON	Preset	520	40	4000	120
	ET FIF 401	OFF	ON	ON	400	30	3800	130
	800-OS1	ON	OFF	ON	520	30	4000	120
LN INV D 1500 P 52W 930 PS WT	OSRAM	OFF	ON	Preset	620	40	4000	125
	ET FIF 401	OFF	ON	ON	400	40	3400	118
	800-OS1	ON	OFF	ON	620	40	4000	118
LN INV D 1500 P 52W 940 PS WT	OSRAM	OFF	ON	Preset	1000	50	5000	120
	ET FIF 401	OFF	ON	ON	800	40	5200	130
	800-OS1	ON	OFF	ON	1000	40	5200	127
LN INV D 1500 P 52W 940 PS WT	OSRAM	OFF	ON	Preset	1000	50	5000	120
	ET FIF 401	OFF	ON	ON	800	40	5200	130
	800-OS1	ON	OFF	ON	1000	40	5200	127

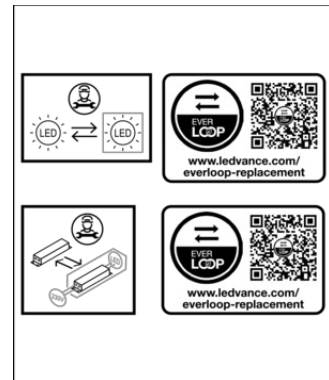

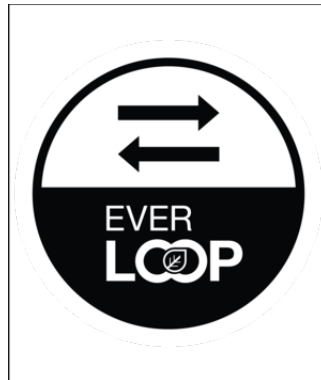
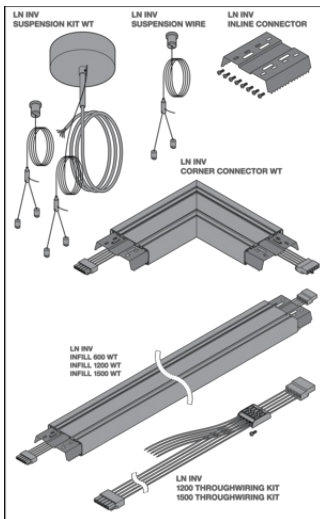

## Referenzen / Verweise

- Zur Garantie siehe [www.ledvance.de/garantie](http://www.ledvance.de/garantie)

## Haftungsausschluss

Änderungen und Irrtümer vorbehalten. Vergewissern Sie sich, dass Sie immer den neuesten Stand verwenden.