

EZD..B Linkslauf (Entlüftung) = Standard

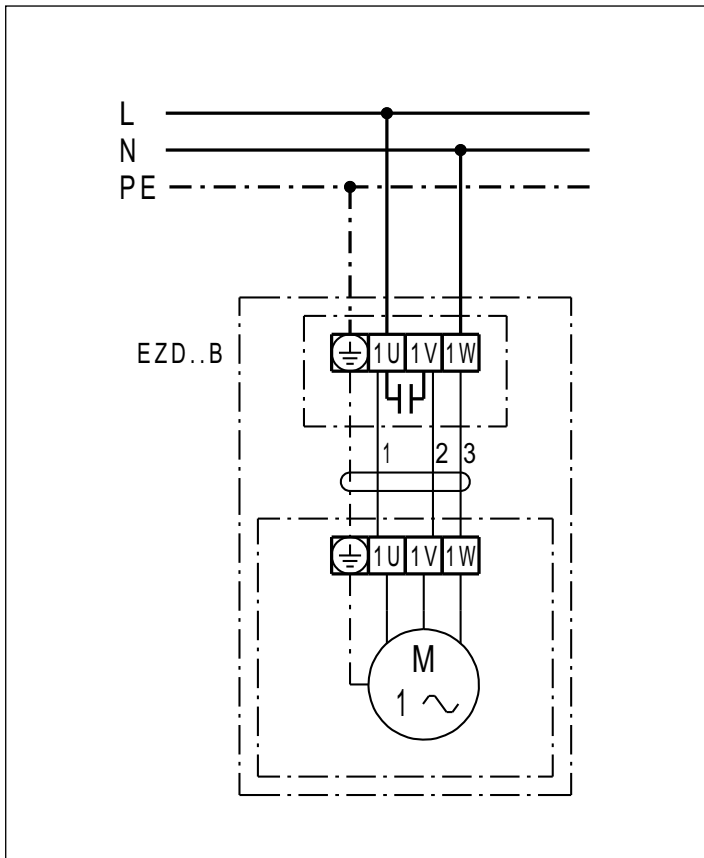

EZD..B Rechtslauf (Belüftung)

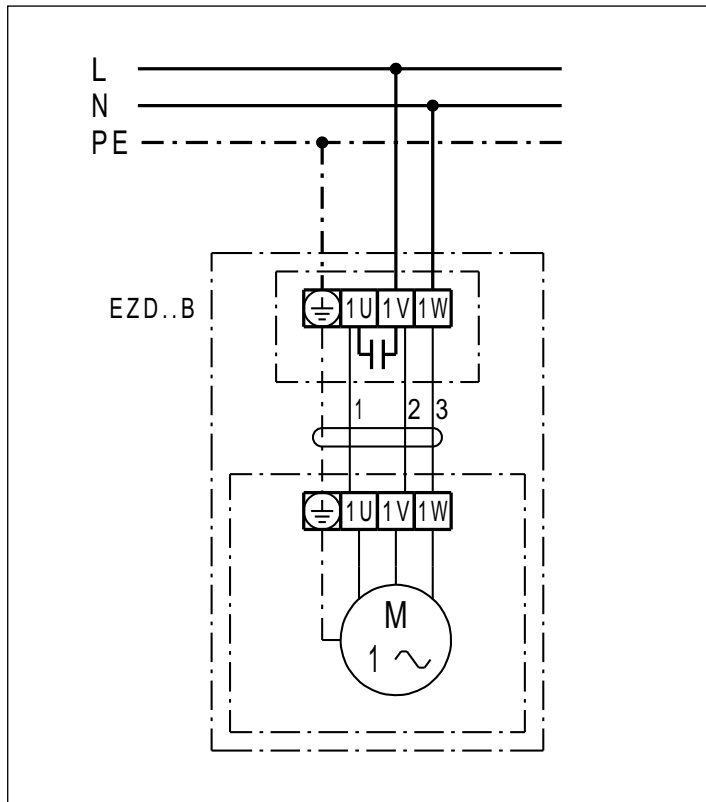

EZD 35/4 B

EZD ../. B mit Drehzahlsteller ST../STU../STS..

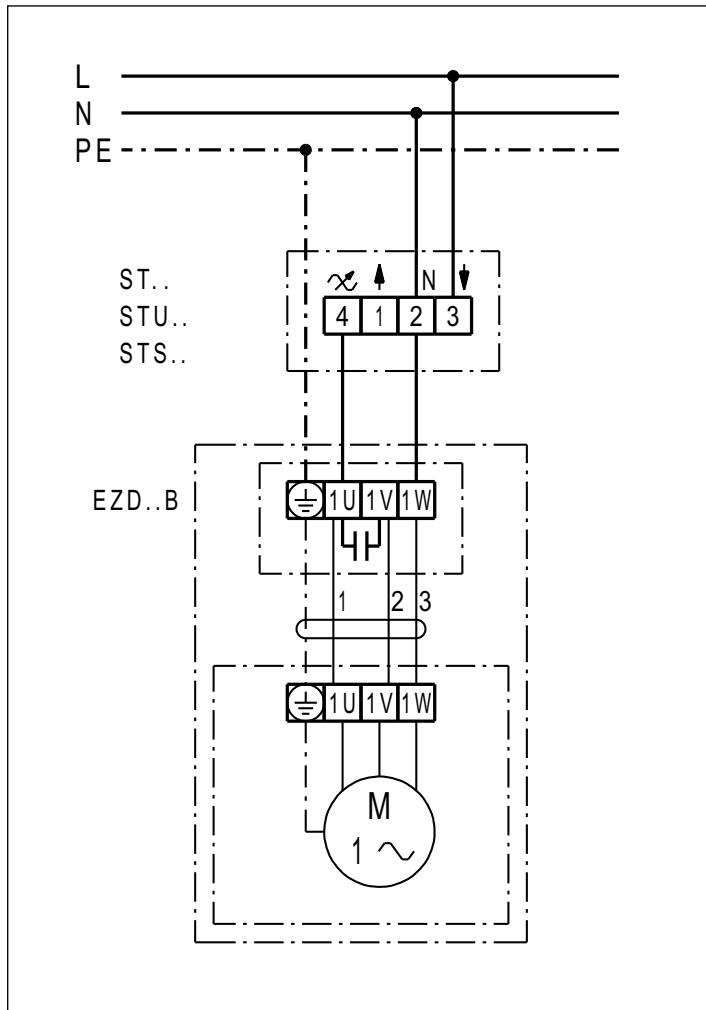

EZD 35/4 B

EZD ..B mit Drehzahlsteller STW

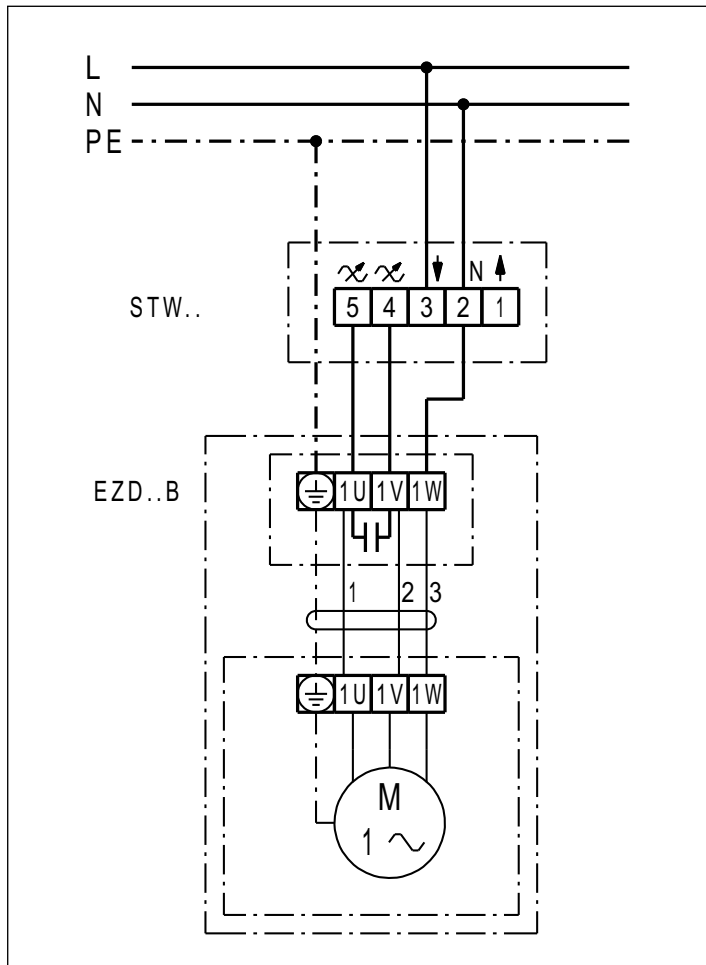

EZD 35/4 B

EZD ..B mit Drehzahlsteller STU.. und Wendeschalter UWK 1

