

RS 20



Kurzinformation

Verschlussklappe, manuell betätigt, DN200

Artikelnummer 0151.0338

Technische Daten

Luftrichtung	Be- und Entlüftung
Einbau	außen
Einbauort	Wand
Einbaulage	senkrecht / waagrecht
Material	Kunststoff, witterungs-, UV-beständig
Farbe	verkehrsweiß, ähnlich RAL 9016
Lamellenfarbe	silbergrau
Gewicht	0,55 kg
Gewicht mit Verpackung	0,7 kg
Klappenart	elektrisch / manuell
Nennweite	200 mm
Breite	260 mm
Höhe	260 mm
Tiefe	39 mm
Breite mit Verpackung	325 mm
Höhe mit Verpackung	275 mm
Tiefe mit Verpackung	50 mm
Umgebungstemperatur	60 °C
Verpackungseinheit	1 Stück
Sortiment	C
GTIN (EAN)	4012799513384

RS 20

Kennlinie Druckverluste

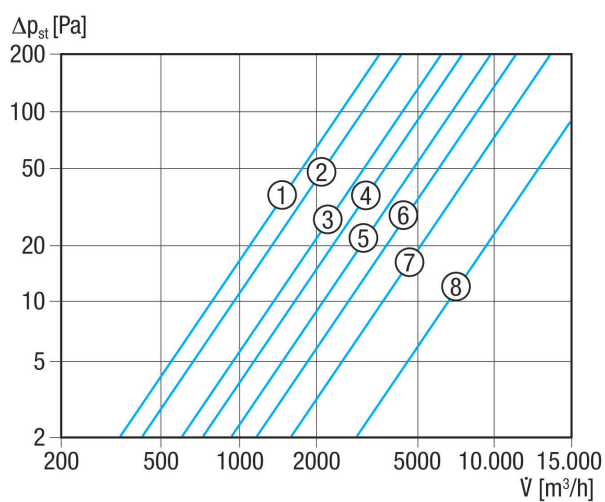

- ① RS 20
- ② RS 25
- ③ RS 30
- ④ RS 35
- ⑤ RS 40
- ⑥ RS 45
- ⑦ RS 50
- ⑧ RS 60

Maßzeichnung [mm]

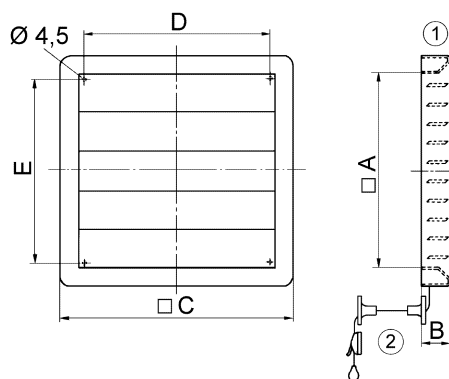

A	B	C	D	E
200	39	260	197	182

- ① Manuell einstellbar
- ② Umlenker für Zugkordel