

ELR 10



Kurzinformation

Befestigungsmanschetten zur Schall- und Vibrationsdämpfung von Rohrventilatoren, DN 100

Artikelnummer 0092.0109

Technische Daten

Material	Stahlblech, verzinkt
Gewicht	0,164 kg
Gewicht mit Verpackung	0,2 kg
Geeignet für Nennweite	100 mm
Breite	122 mm
Höhe	122 mm
Tiefe	60 mm
Breite mit Verpackung	122 mm
Höhe mit Verpackung	122 mm
Tiefe mit Verpackung	60 mm
Verpackungseinheit	1 Stück
Sortiment	C
GTIN (EAN)	4012799921097

Maßzeichnung [mm]

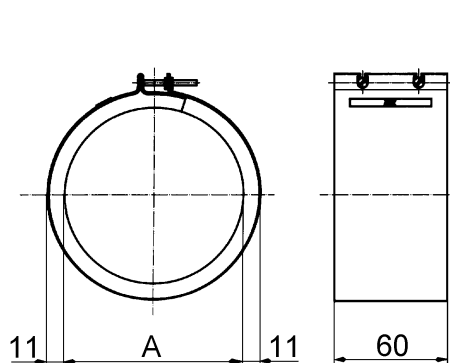

A

100

Darstellung im eingebauten Zustand, Lieferung erfolgt in gestreckter Form