

# DZR 20/2 B Ex e



## Kurzinformation

Axial-Rohrventilator, DN200, Drehstrom, explosionsgeschützt, Medium: Gas

## Einsatzbeispiele

Umgebung mit Explosionsgefahr (Zone 1 und 2), Werkstatt, Lagerraum, Labor, Arbeitsplatzabsaugung

Artikelnummer 0086.0700

## Technische Daten

Fördervolumen	1.050 m³/h
Drehzahl	2.950 1/min
Lauftradtyp	axial
Drehzahlsteuerbar	✓
Reversierbarkeit	✓
Spannungsart	Drehstrom
Bemessungsspannung	400 V
Netzfrequenz	50 Hz
Nennleistung	65 W
cosφ	0,4
I <sub>Nenn</sub>	0,23 A
I <sub>max</sub> bei U <sub>Nenn</sub>	0,25 A
Schutzart	IP 64
Wärmeklasse	F
Einbaulage	senkrecht / waagrecht
Material	Stahlblech, verzinkt
Material Gehäuse	Stahlblech, verzinkt
Farbe	verzinkt
Gewicht	7,235 kg
Gewicht mit Verpackung	7,905 kg
Nennweite	200 mm
Breite	317 mm
Höhe	317 mm
Tiefe	240 mm
Breite mit Verpackung	350 mm
Höhe mit Verpackung	335 mm
Tiefe mit Verpackung	265 mm
EX-Bezeichnung nach ATEX-Richtlinie	Ex II 2 G
EX-Bezeichnung nach Norm	Ex eb IIB + H <sub>2</sub> T4 Gb / Ex h IIB + H <sub>2</sub> T4 Gb

# DZR 20/2 B Ex e

Ta-Umgebungstemperatur	-20 °C ≤ Ta ≤ +40 °C
I <sub>A</sub> /I <sub>N</sub>	7,3
Zeit t <sub>A</sub>	69 sek
Betriebsart	S1
PTC DIN 44082	M 100
EG-Baumusterprüfbescheinigung	TÜV-A 19 ATEX0103 X, IECEx EPS 19.0019X
Temperaturklasse	T4
Wärmeklasse von Isolierstoffen Th. Cl.	155 (F)
Verpackungseinheit	1 Stück
Sortiment	C
GTIN (EAN)	4012799867005

## Schallleistungspegel im Oktavspektrum

	63 Hz	125 Hz	250 Hz	500 Hz	1 kHz	2 kHz	4 kHz	8 kHz	Gesamt
L <sub>WA5, hoch</sub> (dB(A))	-	-	-	-	-	-	-	-	80

L<sub>WA5</sub> = Freiansaug-Schallleistungspegel in dB

## Kennlinie

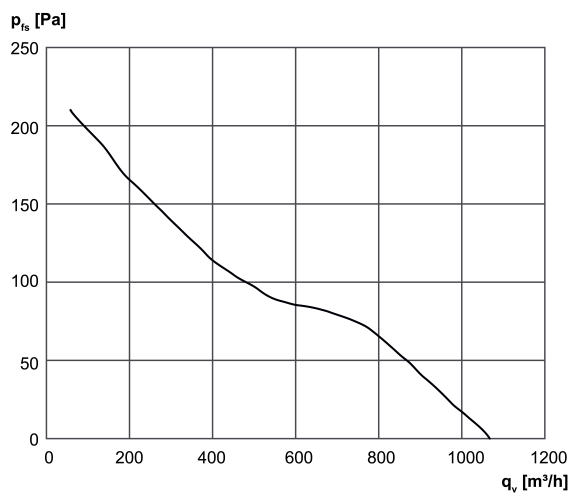

# DZR 20/2 B Ex e

Maßzeichnung [mm]

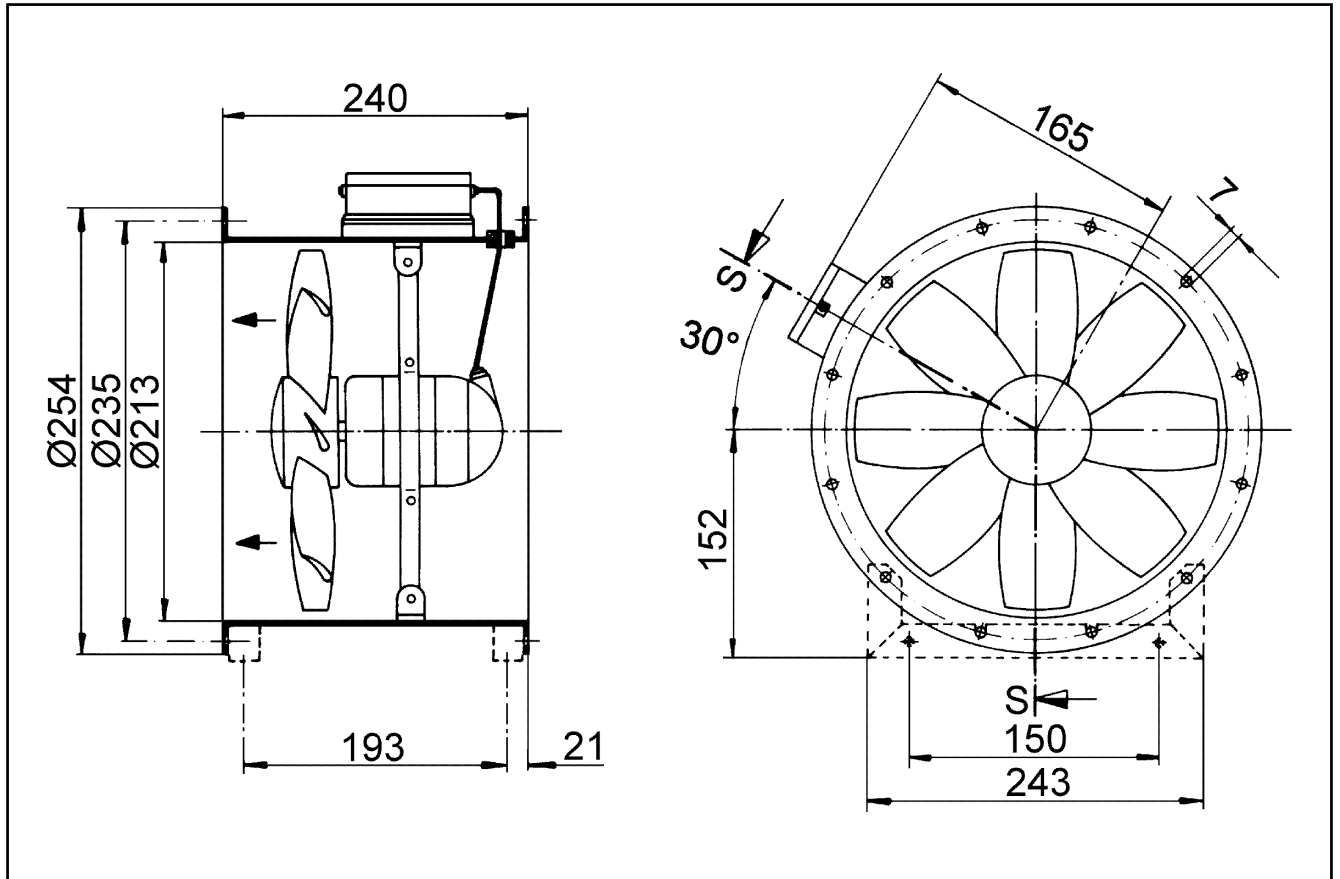

Anzahl der Flanschbohrungen: 6