

# GS 60



## Kurzinformation

Gegenstützen zur Montage von elastischen Manschetten DN 600 an Lüftungsleitungen

Artikelnummer 0055.0175

## Technische Daten

Material	Stahlblech, verzinkt
Gewicht	2,155 kg
Gewicht mit Verpackung	2,2 kg
Geeignet für Manschetten der Nennweite	600 mm
Breite	710 mm
Höhe	710 mm
Tiefe	50 mm
Breite mit Verpackung	710 mm
Höhe mit Verpackung	710 mm
Tiefe mit Verpackung	50 mm
Verpackungseinheit	1 Stück
Sortiment	C
GTIN (EAN)	4012799551751

## Maßzeichnung [mm]

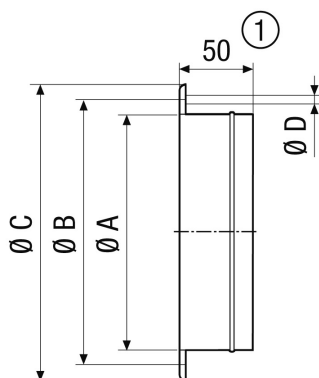

A	B	C	D
613	674	710	14

① GS 56: 55 mm