

VH 30



Kurzinformation

Wandhülse für Ventilator mit Nennweite 300, Stahlblech

Artikelnummer 0055.0032

Technische Daten

Einbauort	Wand / Decke
Material	Stahlblech, verzinkt
Gewicht	1,5 kg
Gewicht mit Verpackung	1,545 kg
Geeignet für Nennweite	300 mm
Breite	326 mm
Höhe	326 mm
Tiefe	200 mm
Breite mit Verpackung	326 mm
Höhe mit Verpackung	326 mm
Tiefe mit Verpackung	200 mm
Verpackungseinheit	1 Stück
Sortiment	C
GTIN (EAN)	4012799550327

VH 30

Maßzeichnung [mm]

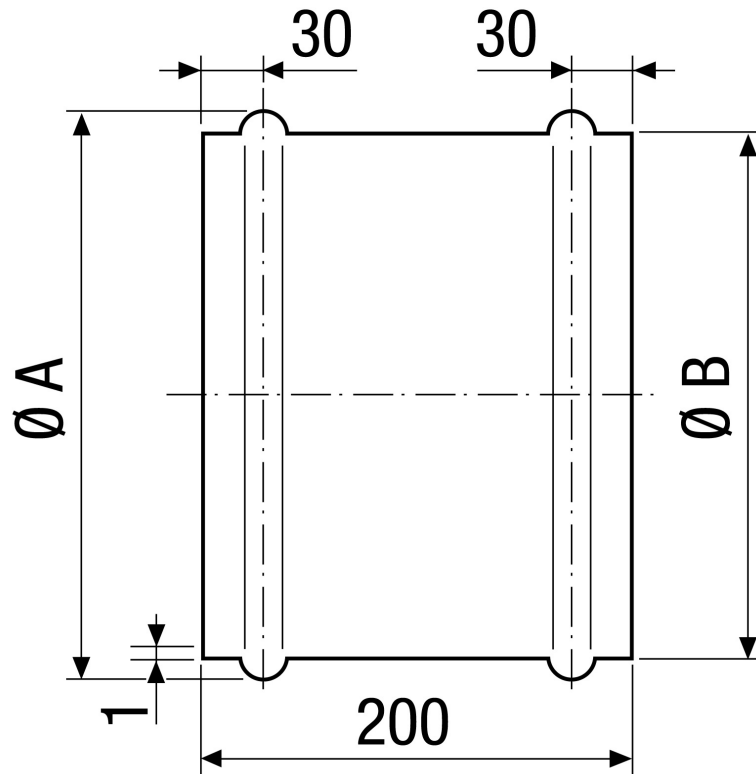

A	B
326	319