

# FU 30

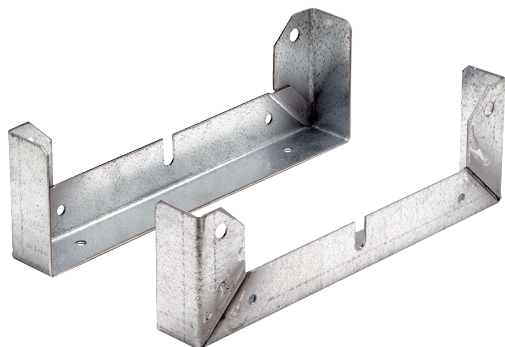

## Kurzinformation

Befestigungsfuß zur Montage von Ventilatoren EZL/DZL und EZR/DZR an Wänden, Decken oder auf Konsolen, DN 300

Artikelnummer 0036.0071

## Technische Daten

Material	Stahlblech, verzinkt
Gewicht	0,504 kg
Gewicht mit Verpackung	1,025 kg
Geeignet für Nennweite	300 mm
Breite	292 mm
Höhe	93 mm
Tiefe	40 mm
Breite mit Verpackung	292 mm
Höhe mit Verpackung	93 mm
Tiefe mit Verpackung	40 mm
Verpackungseinheit	2 Stück
Sortiment	C
GTIN (EAN)	4012799360711

## Maßzeichnung [mm]

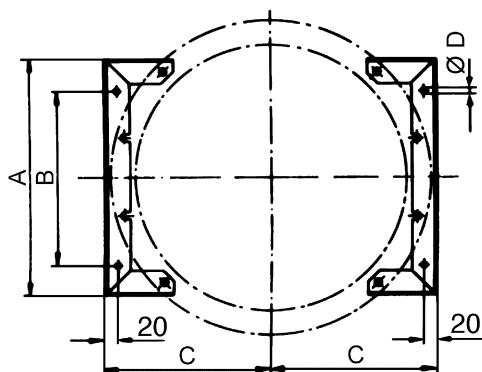

A	B	C	D
292	200	203	7