

Universelles Power Rail

UPR-03

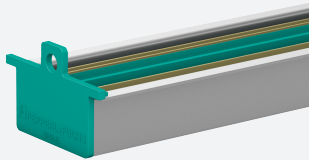

- 35 mm-Hutschiene mit 3-Leiter-Einlegeteil
- Ermöglicht die Versorgung der aufgesteckten K-System-Module
- Standardlänge 2 m, beliebig kürzbar
- Vermeidet Reihenschaltungen

Universelles Power Rail mit Endkappen und Abdeckung, 3 Leiter, Länge: 2 m

Funktion

Das Power Rail besteht aus einer Hutschiene UPR-MR und dem Einlegeteil UPR-INS-03. Das Bauteil hat zwei Leiter für die Energieversorgung und einen Leiter für die Sammelfehlermeldung. Das Bauteil reduziert die Wartungskosten, da der Verdrahtungsaufwand geringer ist. Es ermöglicht eine einfache Systemerweiterung, in dem einfach neue Trennbausteine aufgeschnappt werden, wenn dies notwendig ist. Das Bauteil wird in einer Standardlänge von 2 m geliefert und kann auf eine beliebige Länge gekürzt werden. Das Power Rail wird mit zwei Endkappen UPR-E und der Abdeckung UPR-COVER geliefert. Alle Komponenten des Power Rails können auch separat bestellt werden. In Verbindung mit den K-System-Modulen kann das Bauteil in Zone 2 montiert werden.

Aufbau

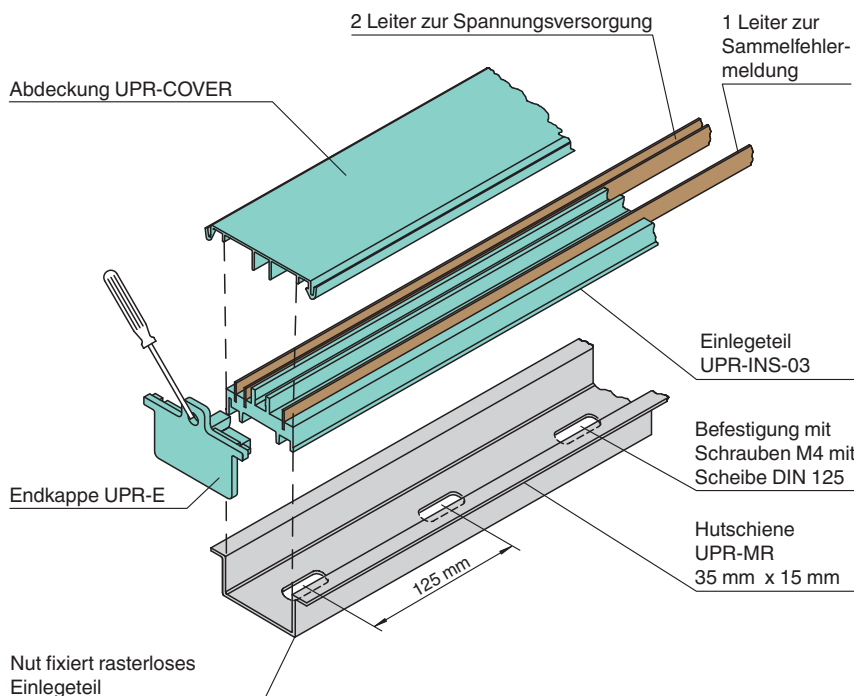

Technische Daten

Elektrische Daten

Bemessungsspannung U_r 24 V DC

Veröffentlichungsdatum: 2020-09-23 Ausgabedatum: 2020-09-23 Dateiname: 119265_ger.pdf

Beachten Sie „Allgemeine Hinweise zu Pepperl+Fuchs-Produktinformationen“.

Pepperl+Fuchs-Gruppe
www.pepperl-fuchs.com

USA: +1 330 486 0002
pa-info@us.pepperl-fuchs.com

Deutschland: +49 621 776 2222
pa-info@de.pepperl-fuchs.com











Singapur: +65 6779 9091
pa-info@sg.pepperl-fuchs.com

 PEPPERL+FUCHS

Technische Daten

Bemessungsstrom	I_r	4 A
Umgebungsbedingungen		
Umgebungstemperatur		-20 ... 60 °C (-4 ... 140 °F)
Mechanische Daten		
Anschluss		3 Leiter
Versorgung		2 Leiter
Fehlerausgang		1 Leiter
Abmessungen		35 x 15 x 2000 mm
Allgemeine Informationen		
Lieferumfang		- Hutschiene UPR-MR - Einlegeteil UPR-INS-03 - Abdeckung UPR-COVER - Endkappe UPR-E
Zubehör		
Optionales Zubehör		- Endkappe UPR-E - Isolierplatte UPR-I - Hutschiene UPR-MR - Einlegeteil UPR-INS-03 - Abdeckung UPR-COVER

Passende Systemkomponenten

	KFD2-STC5-Ex1	
	KFD2-STC5-Ex1	
	KFD2-SR2-Ex1.W	
	KFD2-STV5-Ex1-1	K-System, Trennbarriere, 1-kanalig, SMART-Transmitterspeisegerät mit Spannungsausgang, DC-Versorgung, 24 V, mit abziehbaren Klemmenblöcken, Baubreite 20 mm, Ausgang 0/1 V ... 5 V
	KFD2-STC5-Ex1.H	K-System, Trennbarriere, 1-kanalig, SMART-Transmitterspeisegerät mit Stromausgang, DC-Versorgung, 24 V, mit abziehbaren Klemmenblöcken, Baubreite 20 mm, Gerät mit höherer Spannung bei einem vordefinierten Strom
	KFD2-CD-1.32	
	KFD2-CD-1.32	
	KFD2-UFC-1.D	24 V DC
	KCD2-SR-1.LB	24 V DC
	KCD2-SR-2	24 V DC
	KFD2-UFC-Ex1.D	24 V DC

Veröffentlichungsdatum: 2020-09-23 Ausgabedatum: 2020-09-23 Dateiname: 119265_ger.pdf

Beachten Sie „Allgemeine Hinweise zu Pepperl+Fuchs-Produktinformationen“.

Pepperl+Fuchs-Gruppe
www.pepperl-fuchs.com

USA: +1 330 486 0002
pa-info@us.pepperl-fuchs.com

Deutschland: +49 621 776 2222
pa-info@de.pepperl-fuchs.com

Singapur: +65 6779 9091
pa-info@sg.pepperl-fuchs.com

Sicherheitsinformation



Decken Sie unbestückte, offene Segmente des Power Rails ab. Benutzen Sie dafür die mitgelieferte Abdeckung. Dadurch wird das Power Rail vor Verschmutzung geschützt. Die Berührung mit elektrisch leitenden Teilen auf dem Power Rail wird verhindert.