

EVB - Slim receiver for Variation io

Installationsanleitung



FR

Par la présente, Somfy déclare que l'appareil est conforme aux exigences essentielles et aux autres dispositions pertinentes de la directive 1999/5/CE. Une déclaration de conformité est mise à disposition à l'adresse internet www.somfy.com/ce. Utilisable en UE, CH et NO. Images non contractuelles.



Les produits électriques et électroniques endommagés tout comme les piles usagées ne doivent pas être jetés avec les ordures ménagères. Veiller à les déposer dans un point de collecte ou dans un centre agréé afin de garantir leur recyclage.

DE

Hiermit erklärt SOMFY, dass sich dieses Produkt in Übereinstimmung mit den grundlegenden Anforderungen und den anderen relevanten Vorschriften der Richtlinie 1999/5/EG befindet. Eine Konformitätserklärung ist unter der Internetadresse www.somfy.com/ce verfügbar. Verwendbar in der EU, der Schweiz und Norwegen.



Beschädigte Elektrogeräte und Batterien sollten nicht in den normalen Hausmüll gelangen. Entsorgen Sie diese in den hierzu vorgesehenen Behältern oder über zugelassene Sammelstellen, die sicherstellen, dass diese Produkte recycelt werden.

IT

Somfy dichiara che il dispositivo è conforme ai requisiti essenziali e alle altre disposizioni pertinenti della direttiva 1999/5/CE. Una dichiarazione di conformità è disponibile all'indirizzo Internet www.somfy.com/ce. Utilizzabile in UE, CH e NO. Le immagini hanno uno scopo puramente indicativo.



I prodotti elettrici danneggiati e le batterie esauste non devono essere smaltiti insieme alla normale immondizia domestica. Devono essere smaltiti all'interno di contenitori speciali appositi o portati presso un'organizzazione autorizzata che ne garantirà il riciclaggio.

EN

Somfy hereby declares that this product conforms to the essential requirements and other relevant provisions of Directive 1999/5/CE. A Declaration of Conformity is available at www.somfy.com/ce. Usable in EU, CH and NO. Images are not contractually binding



Damaged electric products and batteries should not be disposed of with normal household waste. Make sure to drop them in specially provided containers or at an authorized organization that will ensure they are recycled.

CZ

Společnost Somfy tímto prohlašuje, že tento přístroj odpovídá základním požadavkům a dalším podmínkám popsaným ve směrnici 1999/5/CE. Prohlášení o shodě je k dispozici na internetové adrese www.somfy.com/ce. Platí pro EU, CH a NO. Obrázky jsou pouze ilustrační.



Poškozené elektrické a elektronické produkty, stejně jako použité baterie, nesmí být vyhozeny do běžného domácího odpadu. Zanešte je na sběrné místo nebo do autorizovaného střediska, která zajistí jejich recyklaci.

INHALT

1. Einleitung	20	6.7. Einlernen der ersten lokalen Somfy io Bedieneinheit	30
2. Kompatibilität	21	7. Bedienung	30
2.1. Kompatibilität: Antriebe	21	7.1. Standardbetrieb	30
2.2. Kompatibilität: Raffstore / Außenjalousien	22	7.2. Funktionsweise mit einem Somfy Sensor oder Automatiksystem	31
3. Sicherheit	22	8. Änderung der Einstellungen	31
3.1. Sicherheit und Gewährleistung	22	8.1. Lieblingsposition („my“-Position)	31
3.2. Spezifische Sicherheitshinweise	23	8.2. Einlernen/Löschen von Somfy io Bedieneinheiten und io Sensoren	31
4. Montage	23	8.3. Korrigieren des maximalen Wendebereichs	31
4.1. Voraussetzungen für die Montage	23	8.4. Änderung der waagerechten Lamellenwendung bei - 90° + 90° Raffstore / Außenjalousie- Typen	32
4.2. Installation	24	9. Tipps und Empfehlungen	32
5. Verkabelung	25	9.1. Noch Fragen zum EVB - Slim receiver for Variation io?	32
6. Inbetriebnahme	26	9.2. Austausch eines defekten oder verlorenen Somfy io-Funksenders	34
6.1. Feststellung der bereits durchgeführten Einstellschritte	26	9.3. Rücksetzen auf Werkseinstellung	34
6.2. Vorabprogrammieren einer lokalen Somfy io Bedieneinheit	26	10. Technische Daten	35
6.3. Testen der Drehrichtung des Antriebes	27		
6.4. Endlageneinstellung (nur beim Antrieb J4 WT möglich)	27		
6.5. Auto. Einstellung des Laufwegs	28		
6.6. Korrigieren des maximalen Wendebereichs	29		

1. EINLEITUNG

Der EVB - Slim receiver for Variation io ist ein mit der Radio Technologie io-homecontrol® ausgestatteter Empfänger. Mit ihm können die meisten Raffstoren /Außenjalousien mit Standard-230 V-Motoren angesteuert werden (genauere Informationen erhalten Sie von Ihrem Händler). Der EVB - Slim receiver for Variation io ermöglicht die Befehle zum Öffnen, Schließen und Ausrichten der Lamellen dieser mit Rückmeldung der angefahrenen vertikalen Position und der eingestellten Lamellenneigung, die mit z.Bsp Tahoma™ Produkten gespeichert werden können. .

Aufgrund seiner kleinen Abmessung kann er unauffällig in der Nähe des anzusteuernenden Produkts untergebracht und sein Stromkabel direkt angeschlossen werden.

Mit dem EVB - Slim receiver for Variation io können folgende Bedienungsarten realisiert werden:

- Einzelbedienung - ein EVB - Slim receiver for Variation io wird von einer Bedieneinheit angesteuert.
- Mehrfachbedienung - ein EVB - Slim receiver for Variation io wird von mehreren Bedieneinheiten angesteuert.
- Gruppenbedienung - eine Bedieneinheit steuert mehrere EVB - Slim receiver for Variation io an.

Der EVB - Slim receiver for Variation io kann von einer Bedieneinheit oder einer Automatiksteuerung angesteuert werden.

Was ist io-homecontrol®?

Der EVB - Slim receiver for Variation io basiert auf der fortschrittlichen und sicheren io-homecontrol® Funktechnologie mit einem universellen Kommunikationsprotokoll, das mit Haustechnikprodukten namhafter Hersteller kompatibel ist. io-homecontrol® ermöglicht die Kommunikation aller Komfort- und Sicherheitseinrichtungen untereinander und deren Steuerung über eine einzige Bedieneinheit.

Durch seine Flexibilität und exzellente Kompatibilität kann sich das io-homecontrol® System neuen Bedürfnissen anpassen. Zunächst die automatische Bedienung der Rollläden und der Eingangstür, später die Integration von Markisen, Hof- und Garagentor oder die Beleuchtung des Gartens - und das alles mit io-homecontrol®.

Auch wenn der Einbau zeitlich versetzt erfolgt, sind diese Einrichtungen dank io-homecontrol® mit der bestehenden Anlage kompatibel.

Weitere Informationen hierzu finden Sie auf der Internetseite www.io-homecontrol.com.



io-homecontrol® bietet eine fortschrittliche und sichere Radio-Funktechnologie, die einfach zu installieren ist. io-homecontrol® gekennzeichnete Produkte kommunizieren miteinander, wodurch Komfort, Sicherheit und Energieeinsparungen sichergestellt werden.

www.io-homecontrol.com

2. KOMPATIBILITÄT

2.1 Kompatibilität: Antriebe

Welche Antriebe sind für die Verwendung des EVB - Slim receiver for Variation io geeignet?

Antriebe für Raffstore und Außenjalousien	Antriebe mit mechanischen Endlagen	Antriebe mit elektronischen Endlagen
SOMFY Baureihen	J4 1TN, J4 HTM J5 1TN, J5 HTM J7 1TN Baureihe ORIENTA M und MU Baureihe	J4 WT
Andere Fabrikate	Alle Antriebe mit konstanter Drehzahl und deren Überhitzungsschutz nicht auslöst, bevor das angetriebene Produkt einen kompletten Bewegungszyklus (vollständiges Öffnen und Schließen) ausgeführt hat. Antriebe, die die Norm EN 13659 erfüllen.	Für die Verwendung des EVB - Slim receivers for Variation io nicht geeignet!



Die Antriebe der Marken RAEX und DOOYAA sind für die Verwendung des EVB - Slim receiver for Variation io nicht geeignet.

2.2 Kompatibilität: Raffstore / Außenjalousien

Welche Raffstoren / Außenjalousien sind für die Verwendung des EVB - Slim receiver for Variation io geeignet?

Kompatibel sind alle klassischen Raffstoren / Außenjalousien

- die eine maximale Behanghöhe von 5 m haben,
- die mit klassischen sichtbaren Leiterkordeln für die Lamellenwendung ausgestattet sind,
- die auch mit folgendem Lamellenverhalten angefahren werden:

Typ 0-90°: Der Raffstore fährt mit nach außen geschlossenen Lamellen ab und mit waagerechten Lamellen auf.

Typ -90°+90°: Der Raffstore fährt mit nach außen geschlossenen Lamellen ab und mit nach innen geschlossenen Lamellen auf.

Nicht kompatibel sind alle anderen Anwendungen auf dem Markt (dies gilt auch für Raffstore mit Arbeitsposition)*

*Beim runterfahren werden die Lamellen in einem bestimmten Winkel geneigt. Diese zusätzliche Einstellung an die Wicklungslager wird beim Hersteller durchgeführt und ist unabhängig vom Antrieb.

3. SICHERHEIT

3.1. Sicherheit und Gewährleistung

- Einbau, Überprüfung, Inbetriebnahme und Reparatur der Anlage dürfen nur von fachlich qualifiziertem Personal durchgeführt werden.
- Die ordnungsgemäße Funktion kann nur garantiert werden, wenn die Montage nach den Regeln der Technik erfolgt ist, wenn die Stromversorgung ausreichend ist und eine regelmäßige Wartung durchgeführt wird.
- Das Fachpersonal muss außerdem alle im Installationsland geltenden Normen und Gesetze befolgen, und außerdem seine Kunden über die Bedienungs- und Wartungsbedingungen des Produkts informieren.
- Die beweglichen Teile des Antriebs in einer Höhe von weniger als 2,50 m über dem Boden oder über anderen Standflächen müssen geschützt werden.
- Die Anlage darf nicht genutzt werden, wenn es Anzeichen von Schäden gibt (z.B. Verschleiß, beschädigte Kabel und Federn oder verstellte Endlagen).
- Die Anlage muss gegen unberechtigte Bedienung geschützt werden. Vermeiden Sie durch geeignete Vorkehrungen eine versehentliche Inbetriebnahme.
- Es muss darauf geachtet werden, dass Kinder nicht mit den Geräten spielen. Lassen Sie keine Funksender in Reichweite von Kindern herumliegen.
- Dieses Gerät eignet sich nicht für Personen (einschließlich Kinder) mit eingeschränkten körperlichen oder geistigen Fähigkeiten, oder die nicht über entsprechende Erfahrungen und Kenntnisse verfügen, außer sie werden bei der Benutzung des Geräts von einer Person betreut, die für ihre Sicherheit zuständig ist.
- Klemmen Sie alle Stromversorgungskabel ab, bevor Sie Arbeiten an der Anlage vornehmen.
- Benutzen Sie die Anlage nicht, wenn in der Nähe Arbeiten ausgeführt werden (z.B. Fenster putzen).
- Beachten Sie die Montage- und Gebrauchsanleitungen, insbesondere die Sicherheitshinweise des Herstellers des Produkts, das Sie benutzen möchten. Eine falsche Installation kann zu schweren Verletzungen führen.
- Die fest installierten Bdienheiten müssen sichtbar sein.

Technische Änderungen vorbehalten.

3.2. Spezifische Sicherheitshinweise

- 1) Unterbrechen Sie die Spannungsversorgung der jeweiligen Außenjalousie, wenn Sie Wartungsarbeiten an der Außenjalousie oder deren unmittelbaren Umgebung durchführen.

Um Schäden am Produkt zu vermeiden:

- 2) Tauchen Sie das Produkt nicht in Flüssigkeiten!
- 3) Vermeiden Sie Stöße!
- 4) Lassen Sie das Produkt nicht fallen!
- 5) Bohren Sie keine Löcher in das Produkt!
- 6) Unterlassen Sie die Bedienung der Außenjalousie, wenn sich Frost gebildet hat.
- 7) Sehen Sie eine Schlaufe im Versorgungskabel vor, um das Eindringen von Wasser in den Slim receiver for Variation io zu vermeiden.

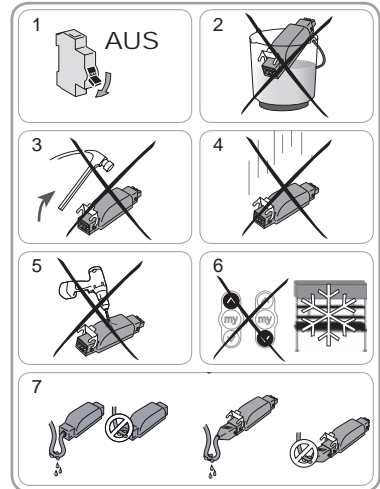

4. MONTAGE

4.1 Voraussetzungen für die Montage

- Das Produkt vor Regen und Wetter geschützt montieren.

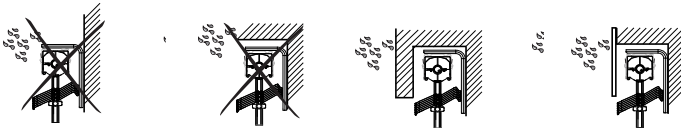

- Niemals mehrere Antriebe an einem EVB - Slim receiver for Variation io anschließen.



- Niemals mehrere EVB - Slim receiver for Variation io an einem Antrieb anschließen.



- Kontrollieren Sie die Funkreichweite, bevor Sie das Produkt festschrauben. Die Funkreichweite wird durch die Regulierungsnormen für Funkgeräte eingeschränkt.



Hinweis! Die Verwendung von Funkgeräten (z.B. eines Hifi-Funkkopfhörers) mit derselben Frequenz kann zu Interferenzen führen, welche die Leistung des Produkts einschränken.

- Das Versorgungskabel des EVB - Slim receiver for Variation io darf keinesfalls eine vollständige Schleife bilden.
- Das Versorgungskabel des EVB - Slim receiver for Variation io sollte nicht mit einem anderen Kabel verdreht sein.

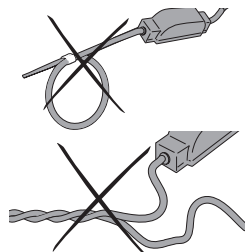

4.2 Installation

Montage innerhalb der Kopfschiene

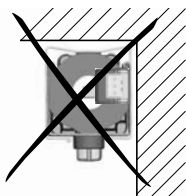

Montage außerhalb der Kopfschiene

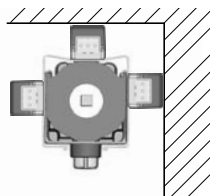

Die Montage des EVB - Slim receiver for Variation io innerhalb der Kopfschienen 57x51, 58x56 und 65x64 ist nicht zulässig (Es besteht die Gefahr, dass das Kabel durch Reibung an den sich drehenden Teilen des Antriebs beschädigt wird).



Wenn der EVB - Slim receiver for Variation io unter der Kopfschiene installiert wird, kann die Funktion des Endlagen-Schalterfühlers beeinträchtigt werden. In diesem Fall muss die obere Endlage des Antriebs unterhalb des Endlagen-Schalterfühlers eingestellt oder die dafür vorgesehenen Verlängerungen des Schaltfühlers verwendet werden.

Montage des EVB - Slim receiver for Variation io

Hinweis: Der Slim receiver for Variation io muss an einem vor Wetter und Regen geschützten Ort installiert werden, er sollte außerdem nicht sichtbar und nicht in Reichweite der Hände angebracht sein.

- Unterbrechen Sie die Spannungsversorgung. EVB - Slim receiver for Variation io (Hirschmann-Steckverbindungen)
 - Trennen Sie die Steckverbindung des Antriebs von der Steckverbindung des Netzkabels.
 - Schließen Sie den EVB - Slim receiver for Variation io zwischen Antriebskabel und Netzkabel an.
 - Überzeugen Sie sich, dass die beiden Stecker korrekt eingerastet sind und schließen Sie dann die Verriegelungsbügel um die Zapfen.

EVB - Slim receiver for Variation io (Kabel)

Achtung: Darf nur von einer Elektrofachkraft durchgeführt werden.

- Klemmen Sie das Antriebskabel von der Spannungsversorgung ab.
- Schließen Sie den Slim receiver for Variation io mittels Anschlussklemmen an das Antriebskabel und die Spannungsversorgung an.

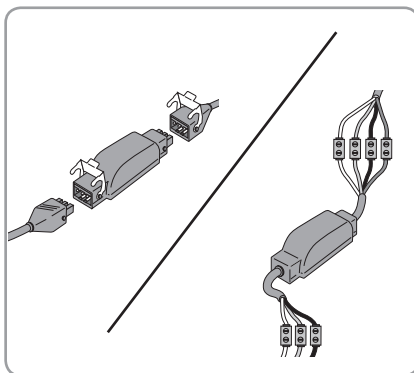

Mindestabstand (Y) zwischen einem EVB - Slim receiver for Variation io und einer Funkbedieneinheit: Y = 30 cm

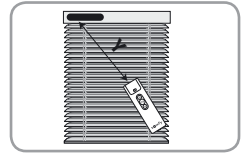

5. VERKABELUNG

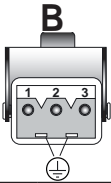

1	Blau	Neutralleiter
2	Schwarz	Phase
3	-	-
	Grün/Gelb	Schutzleiter



Achtung: Darf nur von einer Elektrofachkraft durchgeführt werden.



1	Blau	Neutralleiter
2	Schwarz	AUF
3	Braun	AB
	Grün/Gelb	Schutzleiter

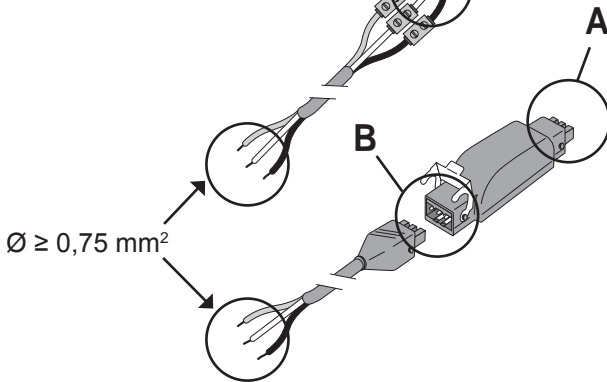
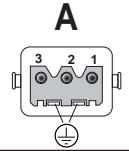

Für einen guten Funkempfang müssen mindestens 30 cm des Netzkabels des EVB - Slim receiver for Variation io außerhalb der Kopfschiene verlaufen.

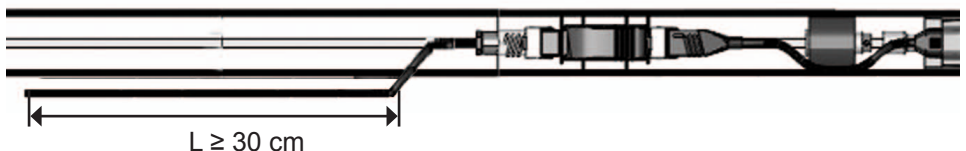

6. INBETRIEBNAHME

Diese Anleitung beschreibt die Inbetriebnahme mit Hilfe einer lokalen Somfy io Bedieneinheit vom Typ Sivo mobile io VB, welcher für eine präzisere Ausrichtung der Lamellen sorgt.
Für die Inbetriebnahme mit Hilfe einer anderen io-Bedieneinheit ziehen Sie die entsprechende Anleitung zurate.

6.1. Feststellung der bereits durchgeführten Einstellschritte

Schließen Sie nur einen Antrieb an die Spannungsversorgung an.

Schalten Sie die Spannungsversorgung ein und befolgen Sie die Prozedur „a“ oder „b“ je nach Reaktion der Außenjalousie:

a) Die Außenjalousie bewegt sich kurz

Der Laufweg ist eingestellt und keine Somfy Bedieneinheit ist eingelernt.

Weiter mit Abschnitt 6.7, „Einlernen der ersten lokalen Somfy io Bedieneinheit“.

oder

b) Die Außenjalousie bewegt sich nicht

Drücken Sie die **AUF-** oder **AB-Taste** und befolgen Sie die Prozedur „c“ oder „d“, je nach Reaktion der Außenjalousie:

c) Die Außenjalousie bewegt sich immer noch nicht

Der Laufweg ist nicht eingestellt und keine Somfy Bedieneinheit ist eingelernt.

Weiter mit Abschnitt 6.2 „Vorabprogrammieren der lokalen Somfy io Bedieneinheit“.

oder

d) Die Außenjalousie öffnet oder schließt bei ständig gedrückter AUF- oder AB-Taste vollständig.

Der Laufweg ist eingestellt und die Somfy Bedieneinheit ist eingelernt.

Fahren Sie mit dem Kapitel „Bedienung“.

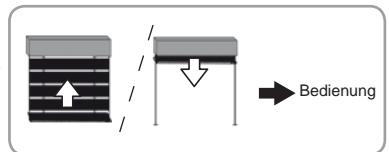
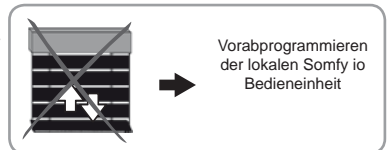
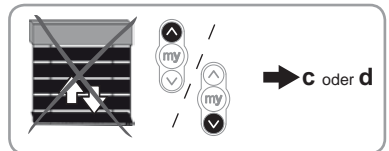
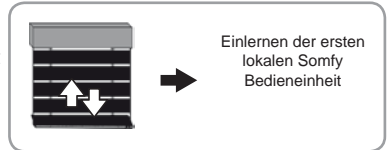
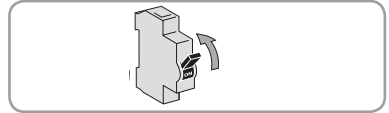

6.2. Vorabprogrammieren der lokalen Somfy io Bedieneinheit

- Drücken Sie gleichzeitig die **AUF-** und **AB-Taste**. Die Außenjalousie bewegt sich kurz, die lokale io Somfy Bedieneinheit ist im Antrieb vorabprogrammiert.

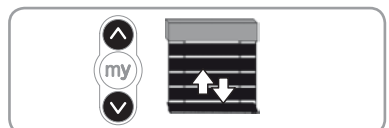

6.3. Testen der Drehrichtung des Antriebs

- Drücken Sie auf die **AUF-Taste** der Bedieneinheit:
 - a) Wenn die Außenjalousie nach oben fährt, ist die Drehrichtung korrekt:

Weiter mit Abschnitt 6.4, „Endlageneinstellung“.

- a) Wenn die Außenjalousie nach unten fährt, ist die Drehrichtung falsch:

Drücken Sie die „**my**“-**Taste** der Bedieneinheit solange, bis die Außenjalousie sich bewegt. Jetzt ist die Drehrichtung geändert.

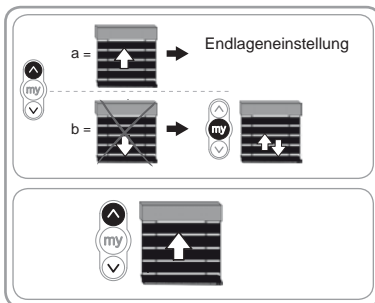

- Drücken Sie die **AUF-Taste** der Bedieneinheit, um die Drehrichtung zu überprüfen.



Wird die Drehrichtung bei einem Antrieb eingestellt, dessen Schalterfühler in Schließrichtung nicht funktioniert, muss, um keine Zerstörung der Außenjalousie zu riskieren, zwingend eine obere Endlage unterhalb des Schalterfühlers eingestellt werden, bevor der EVB - Slim receiver for Variation io verwendet wird.

6.4. Endlageneinstellung (nur beim Antrieb J4 WT möglich)

6.4.1. Änderung der oberen Endlage

- Bewegen Sie die Außenjalousie in eine mittlere Position.
- Drücken Sie 5 Sekunden lang gleichzeitig die **Tasten AUF und AB** der Bedieneinheit: Die Außenjalousie bewegt sich kurz.

- Drücken Sie kurz die **AUF-Taste**:
Es geschieht 5 Sekunden lang nichts, anschließend führt die Außenjalousie eine kurze Aufwärtsbewegung durch.

- Fahren Sie die Außenjalousie durch Drücken der **Taste AUF** nach oben.
Die Außenjalousie fährt nach oben, hält kurz an, und fährt dann weiter nach oben. Dieser kurze Halt bestätigt, dass der Antrieb J4 WT sich im Einstellmodus für die Endlagen befindet.

- Halten Sie die **Taste AUF** weiter gedrückt, bis die gewünschte obere Endlage erreicht ist.

- Stoppen Sie den Behang mit der «**my**» **Taste**

- Speichern Sie die obere Endlage durch Drücken der **Taste Ab**.
Die Außenjalousie bewegt sich kurz nach unten. Der Antrieb J4 WT hat den Einstellmodus für die Endlagen verlassen und die obere Endlage gespeichert.



Nach jeder Einstellung einer Endlage muss auch der Laufweg neu eingestellt werden.

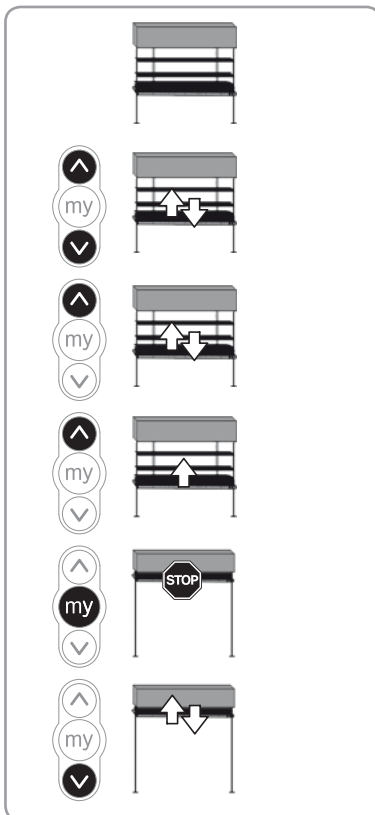

6.4.2. Änderung der unteren Endlage

- Bewegen Sie die Außenjalousie in eine mittlere Position.
- Drücken Sie **5 Sekunden lang gleichzeitig die Tasten AUF und AB**: Die Außenjalousie bewegt sich kurz.
- Drücken Sie kurz die **AB-Taste**:
Es geschieht 5 Sekunden lang nichts, anschließend führt die Außenjalousie eine kurze Aufwärtsbewegung durch.
- Fahren Sie die Außenjalousie durch Drücken der **Taste AB** nach unten.
Die Außenjalousie fährt abwärts, hält kurz an, und fährt dann weiter abwärts. Dieser kurze Halt bestätigt, dass der Antrieb J4 WT sich im Einstellmodus für die Endlagen befindet.
- Halten Sie die **Taste AB** weiter gedrückt, bis die gewünschte untere Endlage erreicht ist.
- Stoppen Sie den Behang mit der **«my» Taste**
- Speichern Sie die untere Endlage durch Drücken der **Taste AUF**.
Die Außenjalousie bewegt sich kurz nach oben. Der Antrieb J4 WT hat den Einstellmodus für die Endlagen verlassen und die untere Endlage gespeichert.



Nach jeder Einstellung einer Endlage muss auch der Laufweg neu eingestellt werden.

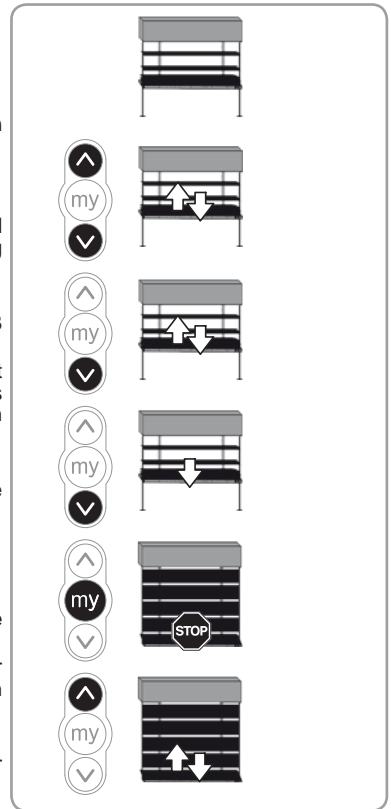

6.5. Auto. Einstellung des Laufwegs

Die Einstellung des Laufweges muss immer **NACH** der Einstellung der Endlagen des Antriebs erfolgen.



Vor der Einstellung des Laufweges müssen Sie sich vergewissern, dass die Außenjalousie:
- in der Nähe der unteren Endlage ist.

Im Fall von Außenjalousien mit einer Höhe über 3 m muss diese Einstellung ausgehend von der oberen oder unteren Endlage erfolgen

- Drücken Sie 5 Sekunden lang gleichzeitig die **Tasten AUF und AB** der Bedieneinheit. Die Außenjalousie bewegt sich kurz.
- Drücken Sie gleichzeitig kurz die **AUF- und/AB-Taste** der Bedieneinheit. Die Außenjalousie führt einen kompletten Zyklus aus und bestätigt anschließend mit einer kurzen Bewegung. Der Laufweg ist gespeichert.

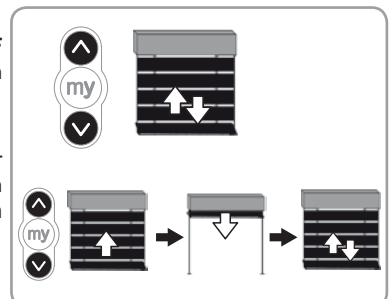

6.6. Korrigieren des maximalen Wendebereichs



Für eine optimale Funktion Ihrer Raffstore/Außenjalousie mit dem EVB - Slim receiver for Variation io muss zwingend der maximale Wendebereich eingestellt werden.

Der maximale Wendebereich ist der Gesamtwinkel, den die Außenjalousie benötigt, um von der Position Lamellen geschlossen zur Position Lamellen vollständig geöffnet zu wechseln. Die maximale Öffnung der Lamellen ist erreicht, wenn die Außenjalousie auffährt und sich die Lamellen nicht mehr wenden.

- Drücken Sie die **AB-Taste** der Bedieneinheit, bis die untere Endlage erreicht wird.
- Drücken Sie, wenn die Außenjalousie in der unteren Endlage ist, **5 Sekunden lang auf die Tasten AUF und AB** der Bedieneinheit: Die Außenjalousie bewegt sich kurz.
- Drücken Sie die **„my“-Taste** der Bedieneinheit: Die Außenjalousie bewegt sich kurz.
- Drehen Sie die Lamellen von der geschlossenen in die maximal geöffnete Stellung, indem Sie wiederholt kurz auf die **AUF-Taste** der Bedieneinheit drücken.

i Sie können jederzeit die Taste „my“ drücken, um den Wendebereich zu überprüfen, bevor Sie ihn bestätigen.

- Bestätigen Sie die Einstellung des maximalen Wendebereiches, indem Sie gleichzeitig auf die **Tasten AUF und „my“** der Bedieneinheit drücken, bis die Außenjalousie sich kurz bewegt.

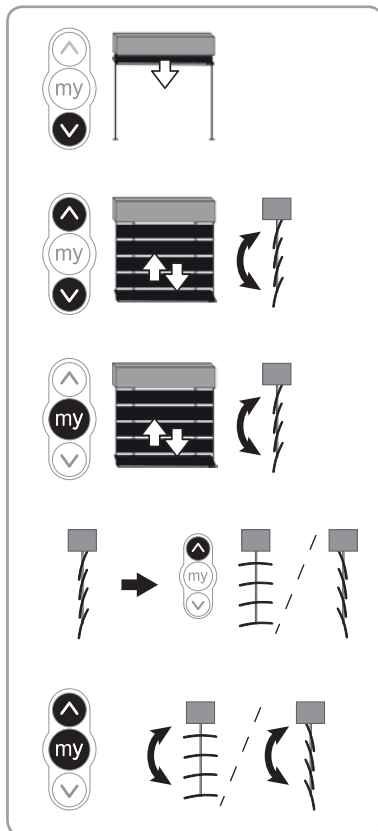

6.7. Einlernen der ersten lokalen Somfy io Bedieneinheit



Falls ein io-homecontrol 2 Way Funksender verwendet wird, müssen Sie die „my“-Taste solange gedrückt halten, bis sich die Außenjalousie kurz bewegt, um die Einstellungen zu bestätigen, bevor Sie die erste lokale io Somfy Bedieneinheit einlernen können.

6.7.1. Mit der Vorabprogrammieren lokalen Somfy io Bedieneinheit (6.2)

Drücken Sie kurz auf die **PROG-Taste** dieser Bedieneinheit: Die Außenjalousie bewegt sich kurz, die Bedieneinheit ist eingelernt.

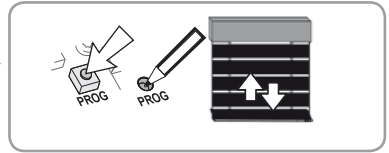

6.7.2. Nach einer einfachen Spannungsunterbrechung

- Drücken Sie solange gleichzeitig die **AUF- und AB-Taste** der neuen Bedieneinheit, bis die Außenjalousie sich bewegt.
- Drücken Sie kurz auf die **PROG-Taste** dieser Bedieneinheit: Die Außenjalousie bewegt sich kurz, die Bedieneinheit ist eingelernt.

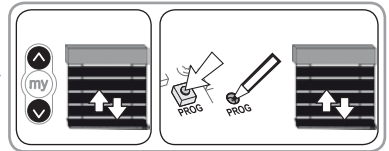

7. BEDIENUNG

7.1. Standardbetrieb (die unten beschriebene Funktionsweise ist nur mit folgenden Bedieneinheiten möglich: Situo mobile io VB, Easy Sun io, Composio io und Smoove sensitive io „Mode 3“)

7.1.1. Lieblingsposition („my“-Position)

Eine als „Lieblingsposition (my)“ bezeichnete Zwischenposition, bei der es sich nicht um die obere oder untere Endlage handelt, ist im Antrieb voreingestellt. Die Werkseinstellung für die „my“-Position ist: „Lamellen ganz nach unten ausgefahren, lichtdurchlässig“.

- ⓘ Näheres zur Änderung oder zum Löschen der „my“-Position siehe Kapitel „Änderung der Einstellungen“.

Anfahren der Lieblingsposition „my“: Drücken Sie kurz die „**my**“-Taste: Die Außenjalousie setzt sich in Bewegung, hält in der gespeicherten Position an und neigt die Lamellen entsprechend der Einstellung der Lieblingsposition „my“.



7.1.2. Funktion STOP

Die Außenjalousie bewegt sich.

Drücken Sie kurz die „**my**“-Taste der Bedieneinheit: Die Außenjalousie hält automatisch an.

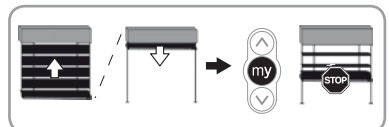

7.1.3. AUF- und AB-Tasten

Eine kurze Betätigung der **AUF- oder AB-Taste** bewirkt die Ausrichtung der Lamellen der Außenjalousie.

Ein langer Druck auf die **AUF- oder AB-Taste** veranlasst die Außenjalousie komplett auf- oder abzufahren.

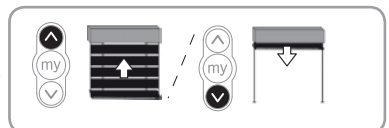

7.2. Funktionsweise mit einem Somfy Sensor oder Automatiksystem

Siehe die Anleitung des entsprechenden Somfy io Sensors.

8. ÄNDERUNG DER EINSTELLUNGEN

8.1. Lieblingsposition („my“-Position)

8.1.1. Ändern der Lieblingsposition („my“-Position)

- Fahren Sie die Außenjalousie in die neue gewünschte Lieblingsposition (my).
- Drücken Sie die **„my“-Taste** der Bedieneinheit solange, bis die Außenjalousie sich bewegt: Die gewünschte Lieblingsposition („my“-Position) ist jetzt gespeichert.

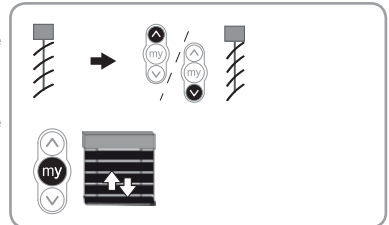

8.1.2. Löschen der Lieblingsposition („my“-Position)

- Drücken Sie die **„my“-Taste** der Bedieneinheit: Die Außenjalousie fährt in die Lieblingsposition (my).
- Drücken Sie erneut die **„my“-Taste** der Bedieneinheit, bis die Außenjalousie sich bewegt: Die Lieblingsposition („my“-Position) ist gelöscht.

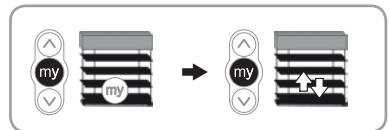

8.2. Einlernen/Löschen von Somfy io Bedieneinheiten und io Sensoren

Lesen Sie in der entsprechenden Gebrauchsanleitung nach.

8.3. Korrigieren des maximalen Wendebereichs

Die Vorgehensweise ist die gleiche wie in Abschnitt 6.6 „Korrigieren des maximalen Wendebereichs“.

8.4. Änderung der waagerechten Lamellenwendung bei -90° + 90° Raffstore / Außenjalousie- Typen

Diese Einstellung ist nur erforderlich, wenn ein Easy Sun io mit Sonnensensor bei einem Raffstore mit -90° +90° Lamellenwendung verwendet wird (siehe Seite 22).

Diese Position wird vom Easy Sun io angefahren, bei nachlassender Sonneneinstrahlung (Schwellenwert unterschritten).

- Drücken Sie 5 Sekunden lang gleichzeitig die **Tasten AUF und AB** der Bedieneinheit: Die Außenjalousie bewegt sich kurz.
- Drücken Sie die **Tasten „my“ und AB** der Bedieneinheit: Die Außenjalousie bewegt sich kurz.
- Drehen Sie die Lamellen in die horizontale Lage, indem Sie kurz die **Taste AUF oder AB** der Bedieneinheit drücken.
- Drücken Sie zur Bestätigung der horizontalen Lage der Lamellen gleichzeitig die **Tasten „my“ und AB** der Bedieneinheit, bis die Außenjalousie sich bewegt.

i Bei Bedarf kann diese Einstellung vor dem eigentlichen Verknüpfen, beim Verlassen des Werks, vorgenommen werden.

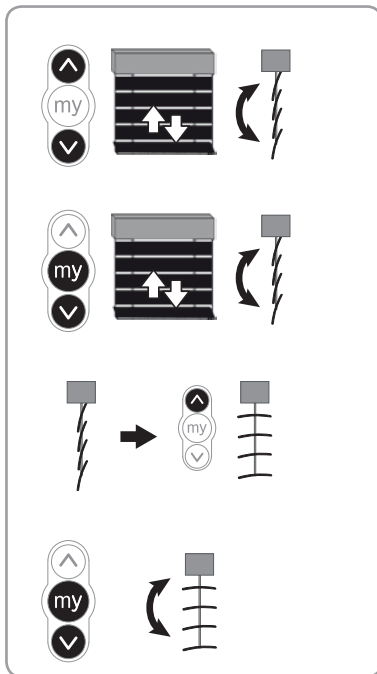

9. TIPPS UND HINWEISE

9.1. Noch Fragen zum EVB - Slim receiver for Variation io?

Fehlfunktionen	Mögliche Ursachen	Lösungen
Die Außenjalousie funktioniert nicht.	Die Verkabelung ist fehlerhaft.	Die Verkabelung des EVB - Slim receiver for Variation io überprüfen und ggf. ändern.
	Der Überhitzungsschutz des Antriebs wurde ausgelöst.	Warten, bis der Antrieb abgekühlt ist.
	Die Batterie der Somfy io Bedieneinheit ist schwach.	Prüfen, ob die Batterie schwach ist und diese bei Bedarf austauschen.
	Die Bedieneinheit ist nicht kompatibel.	Die Kompatibilität überprüfen und die Bedieneinheit ggf. austauschen.
	Die verwendete Somfy io Bedieneinheit ist nicht im Antrieb gespeichert.	Eine eingelernte Bedieneinheit verwenden oder die Bedieneinheit einlernen.
	Der Antrieb der Außenjalousie ist nicht für den Betrieb mit dem Slim receiver for Variation io geeignet.	Anhand der technischen Unterlagen prüfen, ob der Antrieb die Anforderungen erfüllt.

Fehlfunktionen	Mögliche Ursachen	Lösungen
Die Außenjalousie funktioniert nicht.	Bei einer Außenjalousie mit Antrieb J4WT gab es eine Stromunterbrechung, als die untere Endlage eingestellt wurde und während die Außenjalousie noch in der oberen Endlage war.	Stellen Sie die Endlagen mit dem Einstellkabel Artikelnr. 9015971 neu ein.
Die Außenjalousie hält zu früh oder zu spät an.	Die Endlagen sind falsch eingestellt.	Endlagen nachjustieren.
Trotz Vorhandensein eines Sonnensensors stellen sich die Lamellen bei geringer Sonneneinstrahlung nicht waagrecht.	Die Batterie des Somfy io Sonnensensors ist schwach.	Prüfen, ob die Batterie schwach ist und diese bei Bedarf austauschen.
	Der Sensor ist verknüpft /eingestellt.	Den Drehwinkel neu einstellen.
	Der Sensor ist nicht verknüpft / eingestellt.	Näheres zum Verknüpfen / Einstellen des Sensors ist der entsprechenden Anleitung zu entnehmen.
Die Lamellen lassen sich nicht leicht neigen.	Der Funksender ist nicht kompatibel.	Verknüpfen und Verwenden Sie einen Funksender vom Typ Situo mobile io VB / Easy sun io / Compositio io / Smoove io (Mode 3).
Die Lamellen können nicht ordnungsgemäß ausgerichtet werden.	Der maximale Wendebereich nicht korrekt eingestellt.	Der maximale Wendebereich neu einstellen.
Bei der Einstellung und beim Verknüpfen reagieren eine oder mehrere Jalousien nicht so, wie es in der Installationsanleitung beschrieben ist.	Das Einlernen oder Verknüpfen wurde nicht korrekt durchgeführt.	Die Spannungsversorgung einfach unterbrechen und gegebenenfalls das Verknüpfen / Einstellen von Anfang an wiederholen.
Die „my“-Position funktioniert nicht.	Die „my“-Position ist gelöscht.	Die „my“-Position einstellen.
Die „my“-Position kann nicht wiederholt werden.	Der maximale Wendebereich ist nicht korrekt eingestellt.	Den maximalen Wendebereich und anschließend die „my“-Position neu einstellen.
	Die Leiterkordeln der Außenjalousie haben zu viel Spiel.	Keine Lösung über die Einstellung des EVB - Slim receiver for Variation io. Die „my“-Position von der unteren Endlage aus aufrufen.
Ich kann die „my“-Position mit meiner Easy Sun io Bedieneinheit nicht löschen.	Ihre Bedieneinheit ist zu alt (Index E oder älter).	Die „my“-Position mit einer anderen verknüpften Bedieneinheit löschen.
An meiner Bedieneinheit blinkt eine gelbe Kontrollleuchte, wenn die Außenjalousie sich bewegt.	Der Laufweg ist nicht korrekt.	Den Laufweg neu einstellen.

9.1. Noch Fragen zum EVB - Slim receiver for Variation io?

Fehlfunktionen	Mögliche Ursachen	Lösungen
Ich habe einen Windwächter und die Außenjalousie fährt ständig, d.h. jede Stunde, in die obere Endlage	Der Sensor ist verknüpft /eingestellt.	Entweder gibt es Funkstörungen oder der Sensor ist außerhalb der Reichweite. Den EVB - Slim receiver for Variation io außerhalb der Kopfschiene installieren.
	Die Batterie des Somfy io Sonnensensors ist schwach.	Prüfen, ob die Batterie schwach ist und diese bei Bedarf austauschen.
Die Außenjalousie fährt, obwohl ein Windwächter vorhanden ist, bei starkem Wind nicht in die obere Endlage.	Der Sensor ist nicht verknüpft / eingestellt.	Näheres zum Verknüpfen / Einstellen des Sensors ist der entsprechenden Anleitung zu entnehmen.
Ich habe das Gefühl, dass die Positionierung zwischen den beiden Endlagen nicht präzise ist.	Die Einstellung des Laufwegs ist nicht korrekt.	Den Laufweg neu einstellen.
	Der Antrieb steht kurz vor der Überhitzung.	Warten, bis der Antrieb abgekühlt ist.
	Die Leiterkordeln der Außenjalousie haben zu viel Spiel.	Keine Lösung über die Einstellung des Slim receiver for Variation io. Die „my“-Stellung von der unteren Endlage aus aufrufen.
	Der Antrieb der Außenjalousie ist nicht für den Betrieb mit dem Slim receiver for Variation io geeignet.	Anhand der technischen Unterlagen prüfen, ob der Antrieb die Anforderungen erfüllt.
	Ich habe meine Außenjalousie über die Endlagen hinaus bewegt.	Die Außenjalousie in eine der Endlagen bringen und erneut betätigen.

9.2. Austausch eines defekten oder verlorenen Somfy io-Funksenders

Lesen Sie in der entsprechenden Gebrauchsanleitung nach.

9.3. Zurücksetzen auf Werkseinstellung



Bei diesem Zurücksetzen werden alle Bedieneinheiten, alle Sensoren und alle Endlagen-Einstellungen gelöscht sowie die Drehrichtung des Antriebs und die Lieblingsposition („my“-Position) zurückgesetzt.

Der Laufweg ist gelöscht.

Die Lieblingsposition der Außenjalousie wird auf 700 ms nach der unteren Endlage zurückgesetzt.

Die Drehrichtung des Antriebs ist die unter Kapitel 6.3 angegebene Drehrichtung.

Der Wert des Drehwinkels wird auf den Standardwert zurückgesetzt (1200 ms).

Die horizontale Stellung der Lamellen wird auf 0% des Drehwinkels zurückgesetzt.

Führen Sie die doppelte Spannungsunterbrechung nur an dem Empfänger durch, der zurückgesetzt werden soll!

- Fahren Sie die Außenjalousie in eine mittlere Position (wenn möglich).
- Unterbrechen Sie die Spannungsversorgung für die Dauer von 2 Sekunden.
- Schalten Sie die Spannungsversorgung zwischen 5 s. und 15 s. ein.
- Unterbrechen Sie die Spannungsversorgung für die Dauer von 2 Sekunden.
- Schalten Sie die Spannungsversorgung wieder ein: Die Außenjalousie bewegt sich einige Sekunden lang.

Wenn sich die Außenjalousie in der oberen oder unteren Endlage befindet, bewegt sie sich kurz.

- Drücken Sie 7 Sekunden lang auf die PROG-Taste: Die Außenjalousie führt eine erste kurze Bewegung aus und einige Augenblicke später eine zweite. Der Antrieb ist jetzt auf Werkseinstellung zurückgesetzt.

Wiederholen Sie jetzt alle im Kapitel „Inbetriebnahme“ beschriebenen Schritte.

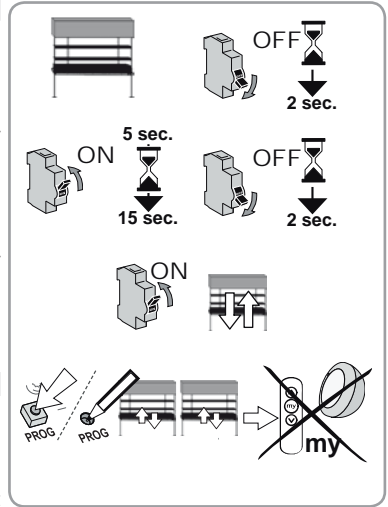

10. TECHNISCHE DATEN

Betriebsspannung	220 - 240 V / 50 Hz
Schutzart	IP 54
Belastbarkeit max.	250 VAC / 3A
Maximale Arbeitsdauer nach einem Bewegungsbefehl.	4 min
Funkfrequenz	868-870 MHz io homecontrol® bidirektional Triband
Temperaturbereich	- 30 °C à + 70 °C
Max. Anzahl Bedieneinheiten mit den entsprechenden Sensoren	9
Softwareklasse	A
Wirkungsweise	Typ 1
Verschmutzungsgrad	2
Bemessungs-Stoßspannung	2,5 kV
Temperatur Druckprüfung	75° C
EMV Emissions-Tests	UAC = 230 V AC IAC = 0.2 A
Befestigungsart	Typ Y
Es handelt sich um ein elektrisch und manuell betätigtes, in die Anschlussleitung eingeschleiftes Regel- und Steuergerät.	

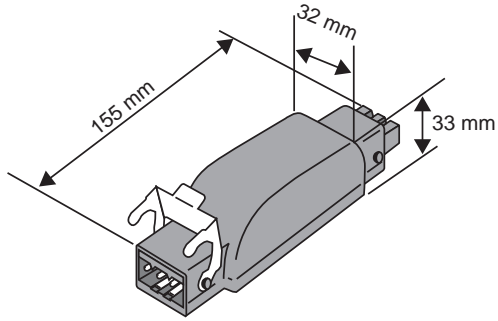
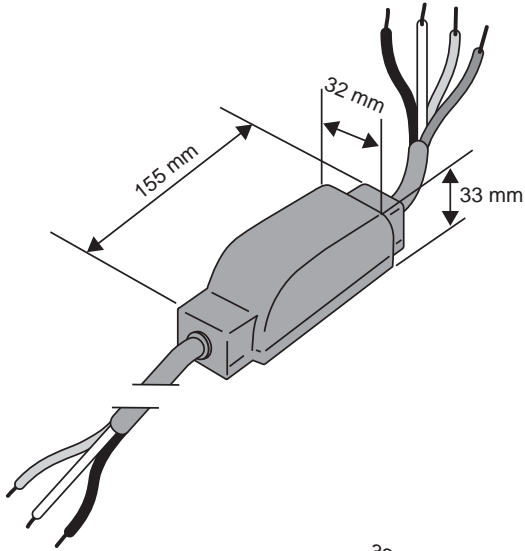

Somfy

50 Avenue du Nouveau Monde

BP 152 - 74307 Cluses Cedex

France

T +33 (0)4 50 96 70 00

F +33 (0)4 50 96 71 89

www.somfy.com

Somfy Worldwide

Argentina:

Somfy Argentina

Tel: +55 11 (0) 4737-3700

Australia:

Somfy PTY LTD

Tel: +61 (2) 8845 7200

Austria:

Somfy GesmbH

Tel: +43 (0) 662 / 62 53
08 - 0

Belgium:

Somfy Belux

Tel: +32 (0) 2 712 07 70

Brasil:

Somfy Brasil Ltda

Tel: +55 11 3695 3585

Canada:

Somfy ULC

Tel: +1 (0) 905 564 6446

China:

Somfy China Co. Ltd

Tel: +8621 (0) 6280 9660

Croatia :

Somfy Predstavništvo

Tel: +385 (0) 51 502 640

Cyprus :

Somfy Middle East

Tel: +357(0) 25 34 55 40

Czech Republic:

Somfy, spol. s.r.o.

Tel: +(420) 267 913 076-8

Denmark:

Somfy Nordic Danmark

Tel: +45 65 32 57 93

Export:

Somfy Export

Tel: + 33 (0)4 50 96 70 76

Tel: + 33 (0)4 50 96 75 53

Finland:

Somfy Nordic AB Finland

Tel: +358 (0)9 57 130 230

Fax: +358 (0)9 57 130 231

France :

Somfy France

Tel. : +33 (0) 820 374 374

Germany:

Somfy GmbH

Tel: +49 (0) 7472 930 0

Greece:

SOMFY HELLAS S.A.

Tel: +30 210 6146768

Hong Kong:

Somfy Co. Ltd

Tel: +852 (0) 2523 6339

Hungary :

Somfy Kft

Tel: +36 1814 5120

India:

Somfy India PVT Ltd

Tel: +(91) 11 4165 9176

Indonesia:

Somfy Jakarta

Tel: +(62) 21 719 3620

Iran:

Somfy Iran

Tel: +98-217-7951036

Italy:

Somfy Italia s.r.l

Tel: +39-024847181

Japan:

SOMFY KK

Tel: +81 (0)45 481 6800

Jordan:

Somfy Jordan

Tel: +962-6-5821615

Kingdom of Saudi Arabia:

Somfy Saoudi

Riyadh :

Tel: +966 1 47 23 020

Tel: +966 1 47 23 030

Jeddah :

Tel: +966 2 69 83 353

Kuwait:

Somfy Kuwait

Tel: +965 4348906

Lebanon:

Somfy Lebanon

Tel: +961 (0) 1 391 224

Malaysia:

Somfy Malaysia

Tel: +60 (0) 3 228 74743

Mexico:

Somfy Mexico SA de CV

Tel: 52 (55) 4777 7770

Morocco:

Somfy Maroc

Tel: +212-22443500

Netherlands:

Somfy BV

Tel: +31 (0) 23 55 44 900

Norway:

Somfy Nordic Norge

Tel: +47 41 57 66 39

Poland:

Somfy SP Z.O.O.

Tel: +48 (22) 50 95 300

Portugal:

Somfy Portugal

Tel. +351 229 396 840

Romania:

Somfy SRL

Tel.: +40 - (0)368 - 444 081

Russia:

Somfy LLC.

Tel: +7 495 781 47 72

Serbia:

SOMFY Predstavništvo

Tel: 00381 (0)25 841 510

Singapore:

Somfy PTE Ltd

Tel: +65 (0) 6383 3855

Slovak republic:

Somfy, spol. s r.o.

Tel: +421 337 718 638

Tel: +421 905 455 259

South Korea:

Somfy JOO

Tel: +82 (0) 2594 4331

Spain:

Somfy Espana SA

Tel: +34 (0) 934 800 900

Sweden:

Somfy Nordic AB

Tel: +46 (0)40 16 59 00

Switzerland: Somfy A.G. -

Tel: +41 (0) 44 838 40 30

Syria: Somfy Syria

Tel: +963-9-55580700

Taiwan:

Somfy Development and

Taiwan Branch

Tel: +886 (0) 2 8509 8934

Thailand:

Bangkok Regional Office

Tel: +66 (0) 2714 3170

Tunisia:

Somfy Tunisia

Tel: +216-98303603

Turkey:

Somfy TurkeyMah.,

Tel: +90 (0) 216 651

30 15

United Arab Emirates:

Somfy Gulf Jebel Ali Free

Zone

Tel: +971 (0) 4 88 32 808

United Kingdom:

Somfy Limited

Tel: +44 (0) 113 391 3030

United States:

Somfy Systems

Tel: +1 (0) 609 395 1300