



- Technologie LED de pointe à haute efficacité lumineuse et longue durée de vie
- Efficacité lumineuse extrêmement élevée
- Flux lumineux de 90 % du flux initial après 100 000 h
- En option avec DALI pour la commande et la surveillance du luminaire
- Équipement possible en option avec un élément d'adressage pour la commande directe par un système d'alimentation centralisée

WebCode 6002D



Le luminaire à vasque à LED de la série 6002/4 est particulièrement adapté à l'éclairage de surfaces à une hauteur de montage jusqu'à 10 m. L'éclairage d'équipements de travail et d'objets en intérieur comme en extérieur constitue un domaine d'application supplémentaire. Le luminaire peut être facilement monté sur des mâts avec l'accessoire « patin de mât ». L'équipement du luminaire avec un élément d'adressage est possible en option. Cela permet la commande et la surveillance du luminaire par des systèmes d'alimentation centralisée.

Caractéristiques techniques

Protection contre les explosions

Version Ex	Oui
Domaine d'application (zones)	1 2 21 22
IECEX certificat gaz	IECEX IBE 14.0035
IECEX protection contre l'explosion de gaz	Ex db eb ib mb op is IIC T4 Gb
IECEX certificat poussière	IECEX IBE 14.0035
IECEX protection contre l'explosion de poussières	Ex tb op is IIIC T100 °C Db
ATEX certificat gaz	IBEXU 14ATEX1088
ATEX protection contre l'explosion de gaz	⊕ II 2 G Ex db eb ib mb op is IIC T4 Gb
ATEX certificat poussière	IBEXU 14ATEX1088
ATEX protection contre l'explosion de poussières	⊕ II 2 D Ex tb op is IIIC T100 °C Db
EAC certificat	EAEU RU S-DE.HA91.B.00015/19
EAC protection contre l'explosion de poussières	⊕ Ex tb IIIC T100°C Db X
Certificats	ATEX (IBE), Brésil (ULB), Chine (CQST), EAC (ENDCE), IECEx (IBE), Inde (Peso), Japon (CML), Polonais (CNBOP), Taïwan (ITRI)

Caractéristiques électriques

Tension assignée d'emploi DC	250 V
Tension assignée d'emploi AC	100 – 240 V
Tension assignée d'emploi DC	110 – 250 V
Gamme de fréquences	50 – 60 Hz

Données photométriques

Nombre de lampes	1
Puissance de lampe	42 W
Lampe	LED
Couleur de lumière	blanc neutre
Répartition de la lumière	120°x120° avec verre diffusant
Efficacité lumineuse	138 lm/W
Flux lumineux du luminaire	5810 lm
Rendu des couleurs	≥ 80
Température de la couleur	5000 K

Conditions ambiantes

Température ambiante	-40 °C ... +50 °C Avis câblage traversant max. 3x16 A -40 °C ... +60 °C Avis câblage traversant 2 max. 3x10 A
----------------------	--

Caractéristiques mécaniques

Version	standard
Degré protection IP (CEI 60598)	IP66/IP67
Matériau du boîtier	Résine polyester, renforcée de fibres de verre
Diffuseur	avec diffuseur
Matériau de joint	Silicone
Matériau de vasque	Polycarbonate
Bornier installé	PE + N + L1 + L2 + L3
Bornes de connexion unifilaire max.	6 mm ²
Bornes de connexion à fils fins max.	4 mm ²
Type de câble de raccordement	unifilaire à fils fins
Taille	4
Largeur	184 mm
Hauteur	125 mm
Longueur	1310 mm
Résista. aux chocs (IEC 62262)	IK10
Couleur de boîtier	gris clair (RAL 7035)
Poids	6,9 kg
Poids	15,21 lb
Extinction du luminaire	Non

Composants

Plaque taraudée	2x plastique
Ballast	6045/211-120-10
Câblage traversant	avec 5 conducteurs 2,5 mm ²
Perçages	3 x M25
Presse-étoupe	2 x M25 Ø 7 – 17 mm
Matériau presse-étoupe	Polyamide noir
Bouchon obturateur	2 x M25 x 1,5
Matériau bouchon obturateur	Polyamide noir
Accessoires	joint

Éclairage

Luminaire à vasque avec LED

GRP

6002/4148-0100-152-1110-11-8500 N° d'art. 267074



Courbes de répartition de la lumière

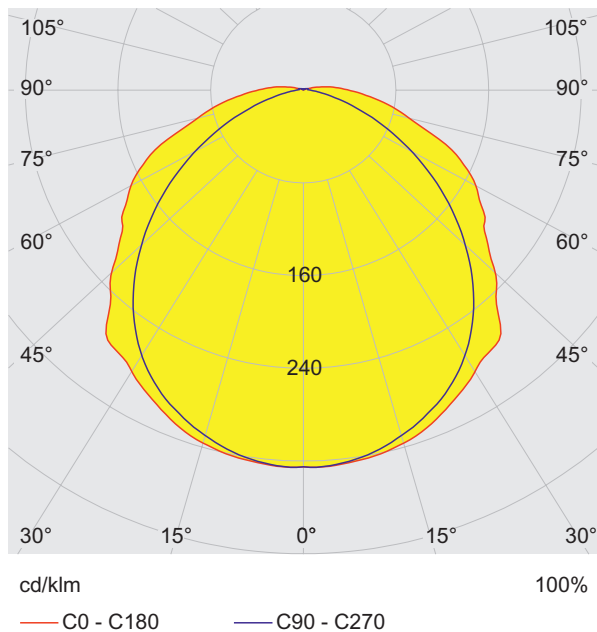

Plan d'encombrement (toutes les dimensions sont en mm [pouces]) - sous réserve de modifications

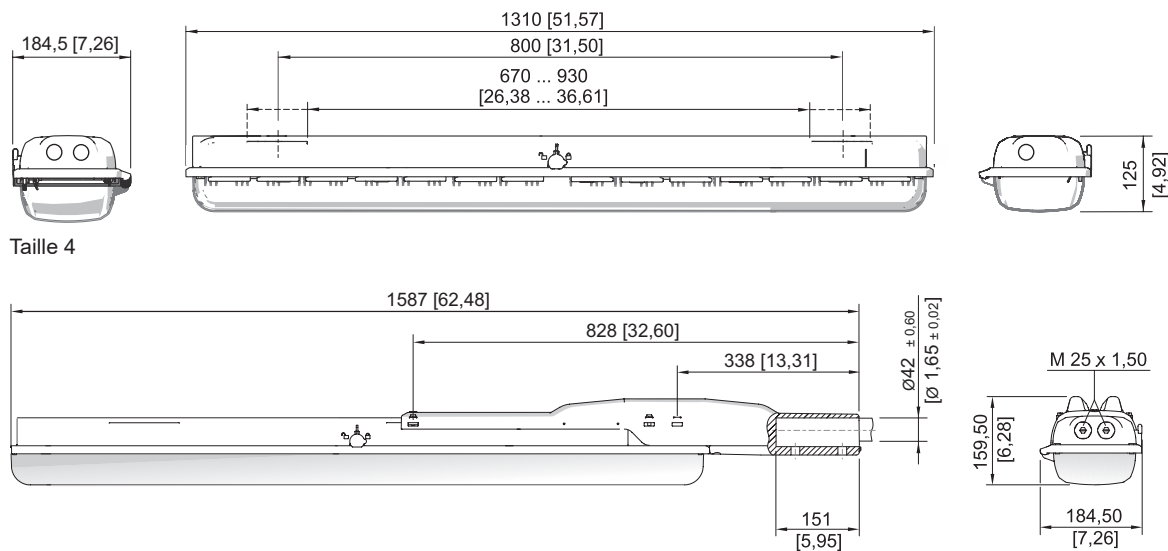

Taille 4

Éclairage

Luminaire à vasque avec LED

GRP

6002/4148-0100-152-1110-11-8500 N° d'art. 267074

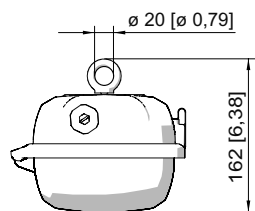

Vis à œil montée dans l'écrou à sertir du luminaire

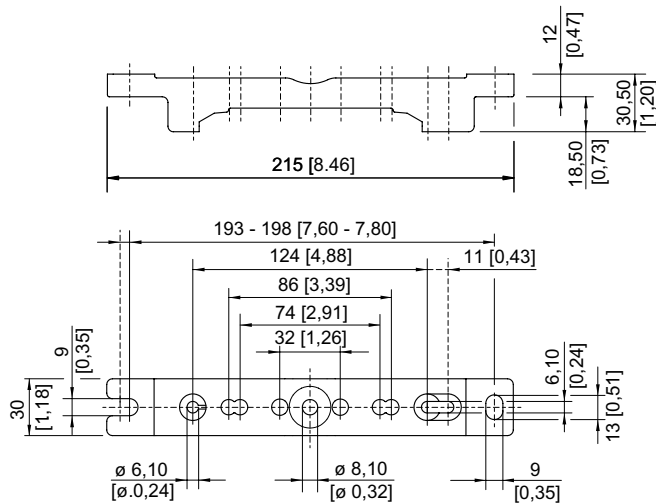

Support rail DIN

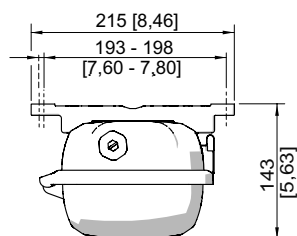

Support rail DIN

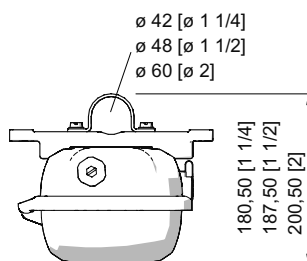

Collier de serrage monté sur support rail DIN

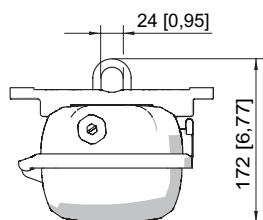

Étrier de montage installé sur support rail DIN

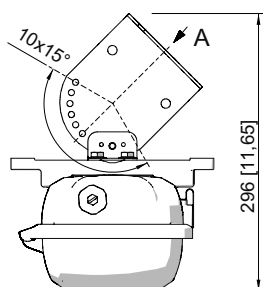

A

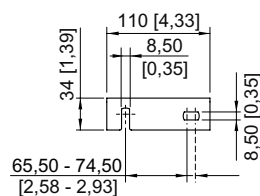

Équerre de fixation murale montée sur support rail DIN

Accessoires

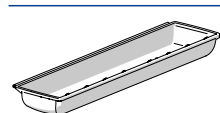

N° d'art.

276670

Éclairage

Luminaire à vasque avec LED

GRP

6002/4148-0100-152-1110-11-8500 N° d'art. 267074

STAHL

Bouchons respirateurs

N° d'art.

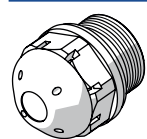

Filetage : M25 x 1,5 (1 pièce) ; à monter dans des lampes ; en matériau moulé ; sans contre-écrou

138573

Filetage : M25 x 1,5 (20 pièces) ; à monter dans des lampes ; en matériau moulé ; sans contre-écrou

138576

Clé à douille

N° d'art.

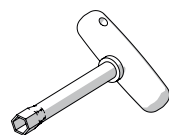

M8/ouverture de clé 13 ;
pour actionner le verrouillage central

222430

Collier de serrage

N° d'art.

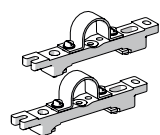

R 1 1/2" ; avec support rail DIN pour écartement de montage variable ; matériau : acier inoxydable ; 1 paire

222459

R 1 1/4" ; avec support rail DIN pour écartement de montage variable ; matériau : acier inoxydable ; 1 paire

222458

R 2" ; avec support rail DIN pour écartement de montage variable ; matériau : acier inoxydable ; 1 paire

222460

Équerre de fixation murale et au plafond

N° d'art.

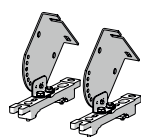

montée sur rail de montage pour espacement de montage variable ;
matériau : acier inoxydable ;
lampe pivotant par incréments de 15° ;
1 paire

222827

Étrier de montage

N° d'art.

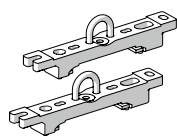

Étriers d'accrochage montés sur rail de montage pour écartement variable ; 1 paire

222456

Sabot de mât

N° d'art.



pour le montage ultérieur sur les luminaires 18 W et 36 W, complet avec pièces de montage
(pour diamètre de tube 42 mm)

227512

Support rail DIN

N° d'art.

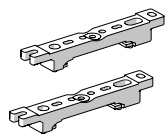

pour écartement de montage variable, 1 paire

222826

Vis à anneau de levage

N° d'art.



M8, montable directement dans les écrous à sertir ; 1 paire

115736

Pièces de rechange

Élément de contact

N° d'art.

Éclairage

Luminaire à vasque avec LED

GRP

6002/4148-0100-152-1110-11-8500 N° d'art. 267074

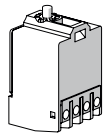

Élément de commutation 8080/1-3-L, 2 contacts à ouverture

132527

Vasque

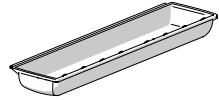

pour luminaire taille 4

N° d'art.

222428

Sous réserve de modifications des caractéristiques techniques, dimensions, poids, types de construction et possibilités de livraison.
Les figures n'ont qu'une valeur indicative.