

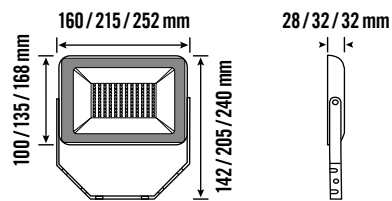

## OFL BASIC LED xxW xK

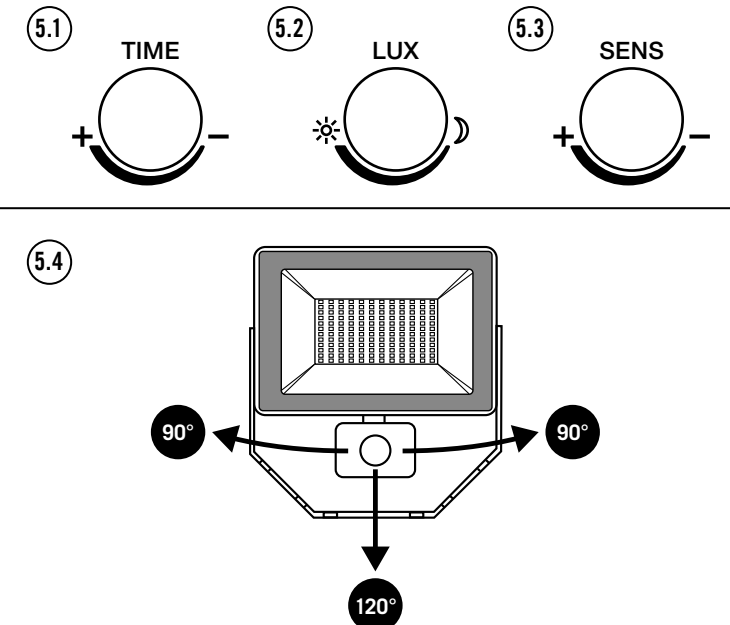

## AFL BASIC LED xxW xK

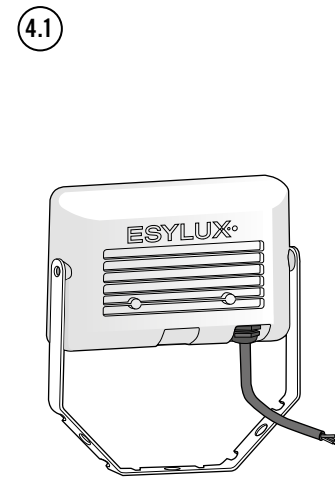
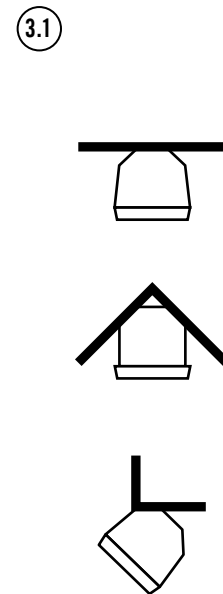
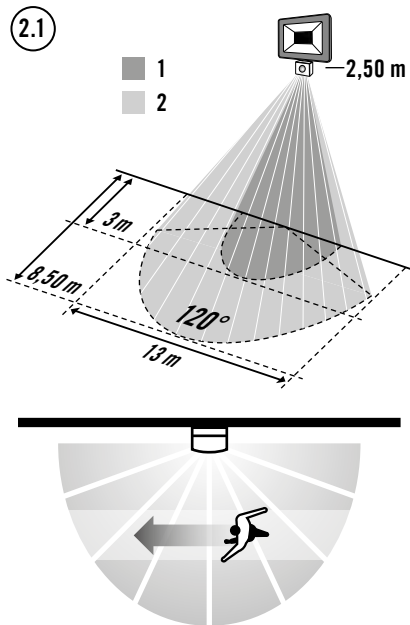
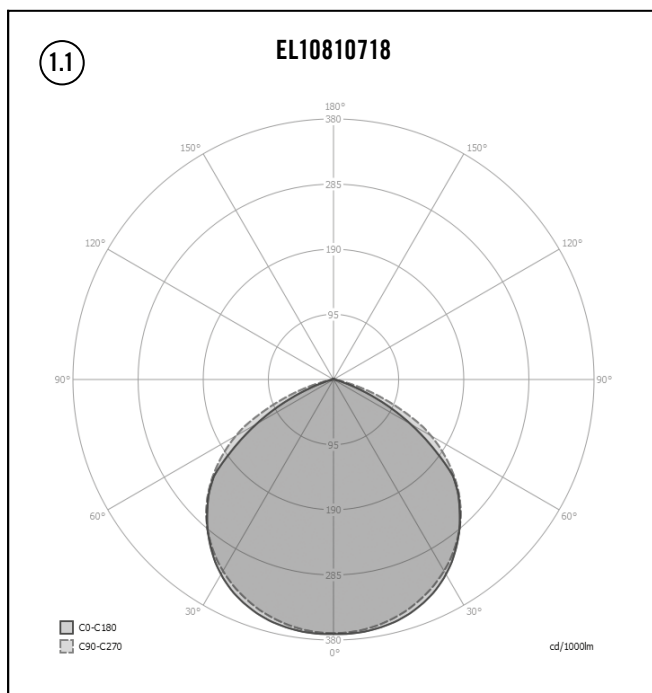
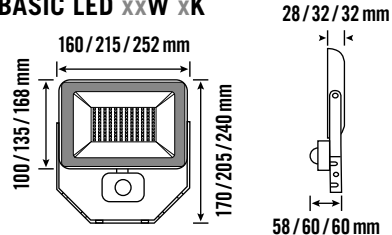

## DE Bedienungsanleitung



**GEFAHR!**



- Die Installation darf nur von Elektroinstallateuren oder Elektrofachkräften unter Berücksichtigung der landesspezifischen Vorschriften erfolgen.
- Vor Montage/Demontage Netzspannung freischalten.

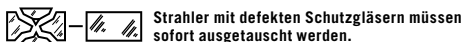

### 1 Bestimmungsgemäße Verwendung

Die ESYLUX OFL / AFL BASIC Serie ist für den Einsatz im Außenbereich bestimmt. Die LED-Strahler sind mit eingebauten nicht auswechselbaren LED-Lampen ausgestattet.

Die Lichtquelle der LED-Strahler darf nur vom Hersteller oder einem von ihm beauftragten Servicetechniker oder einer vergleichbar qualifizierten Person ersetzt werden.

#### Lichtverteilungskurve (1.1)

Weitere LVKs der OFL / AFL BASIC Serie finden Sie unter [www.esylux.com](http://www.esylux.com)

#### Montageart

Die LED-Strahler besitzen einen ADF-Spezialbügel (Aufstecken – Drehen – Fertig) für eine schnelle und einfache Wand-, Inneneck- und Außenbeckmontage.

#### Zubehör (optional)

Wandausleger	Wall Arm 700 WH	EL10810527
	Wall Arm 700 BK	EL10810534
Bodenanker	Ground Spike WH	EL10810541
	Ground Spike BK	EL10810558

## 2 Produktbeschreibung

#### OFL BASIC LED xxW xK

#### LED-Strahler

#### AFL BASIC LED xxW xK

#### LED-Strahler mit Bewegungsmelder

- Vollständige Bewegungserfassung in 120°, bei einer Reichweite von 8,5 m und einer Montagehöhe von 2,5 m.
- ESYLUX Bewegungsmelder sind Passiv-Infrarot-Melder, die auf bewegende Wärmequellen (Personen, Fahrzeuge) reagieren. Eine optimale Funktion des Melders (max. Reichweite) wird erreicht, wenn die Montage seitlich zur Gehrichtung erfolgt: **(2.1) 1 Frontal zum Melder / 2 Quer zum Melder.**
- Es ist auf eine freie Sicht zum Melder zu achten, da Infrarotstrahlen keine festen Gegenstände durchdringen können.
- Berücksichtigen Sie die örtlichen Gegebenheiten, wie z.B. Nachbargrundstücke oder die Entfernung zur Straße.

## 3 Montage

Vor der Montage des Produktes ist die Netzspannung freizuschalten. Die Montage darf nur auf festem, ebenem Untergrund vorgenommen werden. Verwenden Sie den ADF-Spezialbügel als Schablone für den Befestigungsabstand (3.1). Zur Befestigung des Untergrundes benutzen Sie geeignetes Befestigungsmaterial.

**HINWEIS:** Der LED-Strahler muss immer so befestigt sein, dass die Kabelführung nach unten zeigt.

## 4 Anschluss

Der Anschluss erfolgt gemäß Anschlussplan (4.1).

<b>L</b>	Phase 230 V	braun
<b>N</b>	Neutralleiter	blau
<b>PE</b>	Schutzleiter	grün / gelb

## 5 Einstellungen

#### AFL BASIC LED xxW xK

Die Einstelllemente befinden sich an der Rückseite des Gehäuses (5.1 / 5.2 / 5.3). Stellen Sie die Nachlaufzeit (5.1), den Helligkeits-Schwellwert (5.2) und die Empfindlichkeit (5.3) entsprechend Ihren Erfordernissen ein.

#### Vollautomatik-Modus

- Der LED-Strahler schaltet sich ein, wenn der Bewegungsmelder eine Bewegung detektiert und die Helligkeit des Umgebungslichts den eingestellten Helligkeits-Schwellwert (5.2) unterschreitet.
- Der LED-Strahler schaltet sich aus gemäß der eingestellten Nachlaufzeit (5.1), wenn der Bewegungsmelder keine Bewegung detektiert.

Passen Sie den Bewegungsmelder durch horizontales oder vertikales Ausrichten des Sensors (5.4) an die örtlichen Gegebenheiten an.

## 6 Technische Daten

Betriebsspannung	220 - 240 V ~ / 50 - 60 Hz
Bemessungsleistung	10 W / 30 W / 50 W
Color Rendering Index	CRI > 80
Schutzart	IP 65
Schutzklasse	I
Umgebungstemperatur	-25 °C ... +40 °C
Farbtemperatur	xxx BASIC LED xxW <b>3K</b> 3000 K xxx BASIC LED xxW <b>4K</b> 4000 K xxx BASIC LED <b>10W</b> xx 1000 lm
Lichtstrom	xxx BASIC LED <b>30W</b> xx 3000 lm xxx BASIC LED <b>50W</b> xx 5000 lm
Bewegungsmelder	Erfassungsbereich 120 °
	Reichweite 8,5 m Nachlaufzeit 1 Sek. - 15 Min. Helligkeits-Schwellwert 3 - 1000 Lux
Abmessungen ohne ADF-Spezialbügel (B x H x T)	OFL BASIC LED <b>10W</b> xx 147 x 100 x 28 mm AFL BASIC LED <b>10W</b> xx 147 x 155 x 58 mm
	OFL BASIC LED <b>30W</b> xx 200 x 135 x 32 mm AFL BASIC LED <b>30W</b> xx 200 x 190 x 60 mm OFL BASIC LED <b>50W</b> xx 240 x 168 x 32 mm AFL BASIC LED <b>50W</b> xx 240 x 225 x 60 mm
Gewicht	OFL BASIC LED <b>10W</b> xx 0,45 kg AFL BASIC LED <b>10W</b> xx 0,5 kg
	OFL BASIC LED <b>30W</b> xx 0,86 kg AFL BASIC LED <b>30W</b> xx 0,93 kg OFL BASIC LED <b>50W</b> xx 1,22 kg AFL BASIC LED <b>50W</b> xx 1,27 kg
Gehäusematerial	Aluminium und UV-stabilisierter Kunststoff
Farbe	weiß schwarz

Technische und optische Änderungen vorbehalten.

Dieses Gerät darf nicht mit unsortiertem Restmüll entsorgt werden. Besitzer von Altgeräten sind gesetzlich dazu verpflichtet, dieses Gerät fachgerecht zu entsorgen. Informationen erhalten Sie von Ihrer Stadt- bzw. Gemeindeverwaltung.

Die ESYLUX Herstellergarantie finden Sie im Internet unter [www.esylux.com](http://www.esylux.com)

## GB Operating instructions



**DANGER!**



- Installation must only be performed by an electrical installation technician or a trained electrician, taking country-specific regulations into account.
- Switch off the power supply prior to assembly/disassembly.

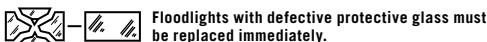

### 1 Intended use

The ESYLUX OFL / AFL BASIC series is intended for outdoor use. The LED floodlights are equipped with built-in, non-replaceable LED lights.

The light source in the LED floodlights may only be replaced by the manufacturer, manufacturer-designated service technicians or a person with comparable qualifications.

#### Light distribution curve (1.1)

Further light distribution curves for the OFL / AFL BASIC series can be found at [www.esylux.com](http://www.esylux.com)

#### Installation type

The LED floodlights feature an ITD special bracket (insert – turn – done), which allows the floodlights to be installed quickly and easily on walls and inner or outer corners.

#### Accessories (optional)

Wall bracket	Wall Arm 700 WH	EL10810527
	Wall Arm 700 BK	EL10810534
Ground anchor	Ground Spike WH	EL10810541
	Ground Spike BK	EL10810558

## 2 Product description

#### OFL BASIC LED xxW xK

#### LED floodlight

#### AFL BASIC LED xxW xK

#### LED floodlight with motion detector

- Complete movement detection in 120°, at a range of 8.5 m and an installation height of 2.5 m.
- ESYLUX motion detectors are passive infrared detectors which react to moving heat sources (e.g. people or vehicles). The detector will function optimally (max. range) when installed side-on to the direction of movement: **(2.1) 1 Head-on to detector / 2 Side-on to detector.**
- Make sure that the detector has a clear line of sight, as infrared beams cannot penetrate solid objects.
- Consider the local conditions, e.g. adjoining property or the distance to the road.

## 3 Installation

Switch off the power supply before installing the system.

The device must be mounted on a solid, even surface. Use the ITD special bracket as a template to determine the spacing between fixing material (3.1). Use a suitable fixing material when fixing the bracket to the surface.

**NOTE:** The cable routing of the LED floodlight must be facing downwards.

## 4 Connection

Connect as shown in the wiring diagram (4.1).

<b>L</b>	Phase 230 V	brown
<b>N</b>	Neutral conductor	blue
<b>PE</b>	Earth conductor	green / yellow

## 5 Settings

#### AFL BASIC LED xxW xK

The setting elements are located on the back of the housing (5.1 / 5.2 / 5.3). Set the switch-off delay time (5.1), the brightness threshold (5.2) and the sensitivity (5.3) according to your requirements.

#### Fully automatic mode

- The LED floodlight switches on if the motion detector detects movement and the brightness of the ambient light is lower than the set brightness threshold (5.2).
- The LED floodlight switches off in accordance with the set switch-off delay time (5.1) if the motion detector does not detect any movement.

Adapt the motion detector to its surroundings by orienting the sensor (5.4) horizontally or vertically.

## 6 Technical data

Operating voltage	220 - 240 V ~ / 50 - 60 Hz
Rated output	10 W / 30 W / 50 W
Colour Rendering Index	CRI > 80
Protection type	IP 65
Protection class	I
Ambient temperature	-25 °C ... +40 °C
Colour temperature	xxx BASIC LED xxW <b>3K</b> 3000 K xxx BASIC LED xxW <b>4K</b> 4000 K xxx BASIC LED <b>10W</b> xx 1000 lm
Luminous flux	xxx BASIC LED <b>30W</b> xx 3000 lm xxx BASIC LED <b>50W</b> xx 5000 lm
Motion detectors	Field of detection 120 ° Range 8,5 m Switch-off delay time 1 sec. - 15 min. Brightness threshold 3 - 1000 lux
	Dimensions excluding ITD special bracket (W x H x D) OFL BASIC LED <b>10W</b> xx 147 x 100 x 28 mm AFL BASIC LED <b>10W</b> xx 147 x 155 x 58 mm OFL BASIC LED <b>30W</b> xx 200 x 135 x 32 mm AFL BASIC LED <b>30W</b> xx 200 x 190 x 60 mm OFL BASIC LED <b>50W</b> xx 240 x 168 x 32 mm AFL BASIC LED <b>50W</b> xx 240 x 225 x 60 mm
Weight	OFL BASIC LED <b>10W</b> xx 0,45 kg AFL BASIC LED <b>10W</b> xx 0,5 kg
	OFL BASIC LED <b>30W</b> xx 0,86 kg AFL BASIC LED <b>30W</b> xx 0,93 kg OFL BASIC LED <b>50W</b> xx 1,22 kg AFL BASIC LED <b>50W</b> xx 1,27 kg
Housing material	Aluminium and UV-stabilised plastic
Colour	white black

Technical and design features may be subject to change.

This device must not be disposed of as unsorted waste. Used devices must be disposed of correctly. Contact your local town council for more information.

The ESYLUX manufacturer's warranty can be found online at [www.esylux.com](http://www.esylux.com)

## FR Mode d'emploi



**DANGER!**

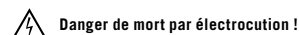

- L'installation doit impérativement être effectuée par des installateurs professionnels ou des spécialistes de l'électronique conformément aux normes et prescriptions locales en vigueur.
- Avant d'installer ou de désinstaller le produit, coupez le courant.

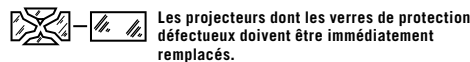

### 1 Conformité d'utilisation

La série ESYLUX OFL / AFL BASIC est destinée à un usage d'éclairage en extérieur. Les projecteurs à LED sont équipés de LED intégrées non substituables.

La source lumineuse des projecteurs à LED doit être remplacée uniquement par le fabricant ou par l'un de ses techniciens agréés, ou toute personne possédant des qualifications équivalentes.

#### Courbe de répartition photométrique (1.1)

D'autres courbes de répartition photométrique pour la série OFL / AFL BASIC sont disponibles à l'adresse [www.esylux.com](http://www.esylux.com)

#### Type de montage

Les projecteurs à LED sont dotés d'un support spécifique PTU (Positionner - Tourner - Utiliser) pour un montage simple et rapide au mur ou en angle à l'intérieur ou l'extérieur.

#### Accessoire (en option)

Ancrage au sol	Équerre de fixation murale	Wall Arm 700 WH	EL10810527
		Wall Arm 700 BK	EL10810534
		Ground Spike WH	EL10810541
		Ground Spike BK	EL10810558

## 2 Description du produit

#### OFL BASIC LED xxW xK

#### Projecteur à LED

#### AFL BASIC LED xxW xK

#### Projecteur à LED avec détecteur de mouvement

- Détection de mouvement complète sur 120°, avec une portée de 8,5 m et une hauteur de montage de 2,5 m.
- Les détecteurs de mouvement ESYLUX sont des détecteurs infrarouges passifs qui réagissent aux sources de chaleur en mouvement (personnes ou véhicules). Pour un fonctionnement optimal du détecteur (portée maximale), ce dernier doit être monté perpendiculairement au sens de passage: **(2.1) 1 Devant le détecteur / 2 Perpendiculairement au détecteur.**
- L'espace situé devant le détecteur doit être dégagé, car les rayons infrarouges ne traversent pas les objets.
- Tenez compte des caractéristiques du lieu, telles que le voisinage ou l'éloignement par rapport à la rue.

## 3 Montage

Avant d'installer le produit, coupez le courant.

Le montage doit impérativement être effectué sur une surface solide et plane. Utilisez le support spécifique PTU comme gabarit pour la distance des trous de fixation (3.1). Pour la fixation du support, utilisez un matériel de fixation approprié.

**REMARQUE:** Le projecteur à LED doit toujours être fixé de façon à ce que le passe-câble soit orienté vers le bas.

## 4 Branchements

Le raccordement s'effectue conformément au schéma de raccordement (4.1).

<b>L</b>	Phase 230 V	marron
<b>N</b>	Neutre	bleu
<b>PE</b>	Terre	vert / jaune

## 5 Réglages

#### AFL BASIC LED xxW xK

Les éléments de réglage se trouvent à l'arrière du boîtier (5.1 / 5.2 / 5.3). Réglez la durée d'activation (5.1), la valeur de seuil de la luminosité (5.2) et la sensibilité (5.3) en fonction de vos besoins.

#### Mode automatique

- Le projecteur à LED s'allume lorsque le détecteur de mouvement détecte un mouvement et que la luminosité naturelle ambiante est inférieure à la valeur de seuil de luminosité préréglée (5.2).
- Le projecteur à LED s'éteint au bout de la durée d'activation programmée 5.1 lorsque le détecteur de mouvement ne détecte plus aucun mouvement.

Modifiez horizontalement et verticalement l'orientation du capteur (5.4) pour adapter le détecteur de mouvement à l'environnement d'installation.

## 6 Caractéristiques techniques

Alimentation	220 - 240 V ~ / 50 - 60 Hz
Puissance nominale	10 W / 30 W / 50 W
Colour Rendering Index	CRI > 80
Indice de protection	IP 65
Classe de protection	I
Température ambiante de fonctionnement	-25 °C ... +40 °C
Température de couleur	xxx BASIC LED xx W <b>3 K</b> 3000 K xxx BASIC LED xx W <b>4 K</b> 4000 K
	xxx BASIC LED <b>10 W</b> xx 1000 lm xxx BASIC LED <b>30 W</b> xx 3000 lm xxx BASIC LED <b>50 W</b> xx 5000 lm
Flux lumineux	Zone de détection 120° Portée 8,5 m
	Durée d'activation 1 sec. à 15 min. Valeur de seuil de la luminosité 3 à 1 000 lux
Dimensions Sans support spécifique PTU (L x H x P)	OFL BASIC LED <b>10 W</b> xx 147 x 100 x 28 mm AFL BASIC LED <b>10 W</b> xx 147 x 155 x 58 mm
	OFL BASIC LED <b>30 W</b> xx 200 x 135 x 32 mm AFL BASIC LED <b>30 W</b> xx 200 x 190 x 60 mm OFL BASIC LED <b>50 W</b> xx 240 x 168 x 32 mm AFL BASIC LED <b>50 W</b> xx 240 x 225 x 60 mm
Poids	OFL BASIC LED <b>10 W</b> xx 0,45 kg AFL BASIC LED <b>10 W</b> xx 0,5 kg
	OFL BASIC LED <b>30 W</b> xx 0,86 kg AFL BASIC LED <b>30 W</b> xx 0,93 kg OFL BASIC LED <b>50 W</b> xx 1,22 kg AFL BASIC LED <b>50 W</b> xx 1,27 kg
Matériau du boîtier	Aluminium et plastique résistant aux UV
Coloris	blanc noir

Sous réserve de modifications techniques et esthétiques.

Cet appareil ne doit pas être jeté avec les déchets non triés. Les propriétaires d'équipements électriques ou électroniques usagés ont en effet l'obligation légale de les déposer dans un centre de collecte sélective. Informez-vous auprès de votre municipalité sur les possibilités de recyclage.

La garantie fabricant ESYLUX est disponible sur Internet à l'adresse [www.esylux.com](http://www.esylux.com)



## OFL BASIC LED xxW xK

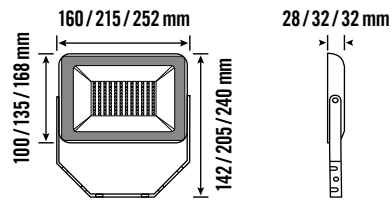

## AFL BASIC LED xxW xK

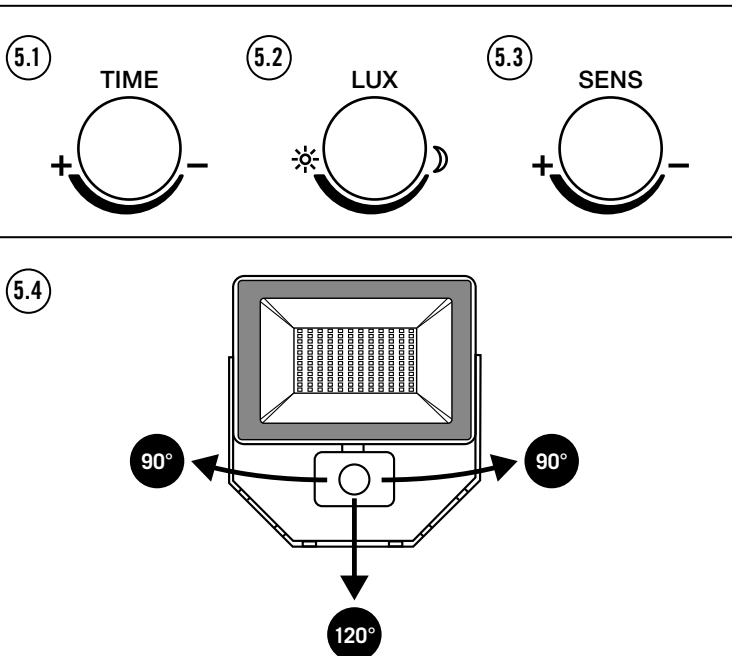
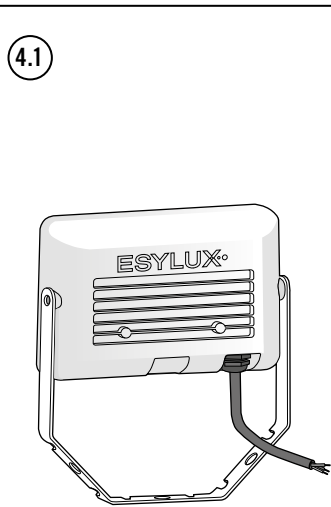
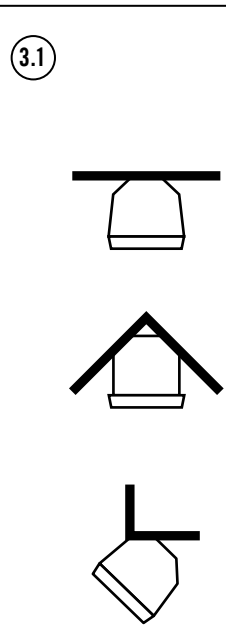
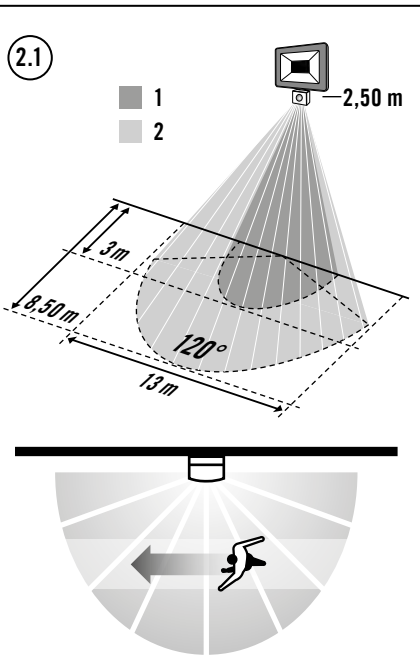
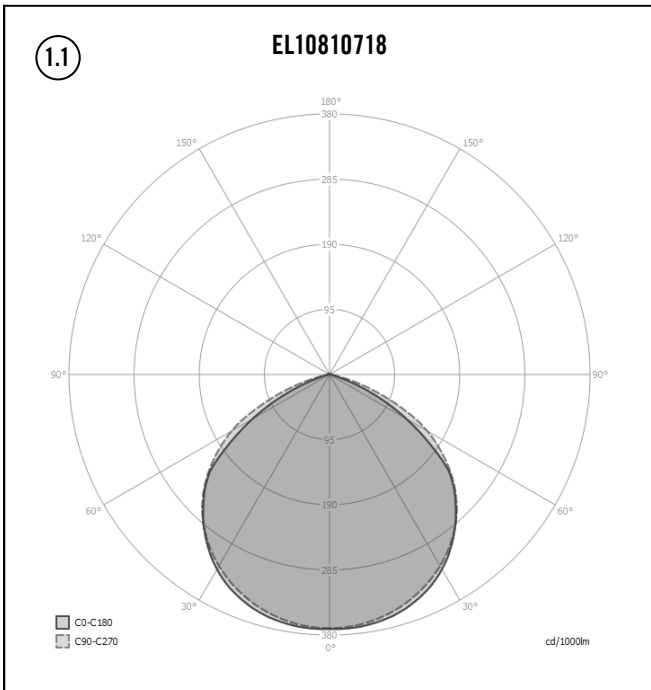
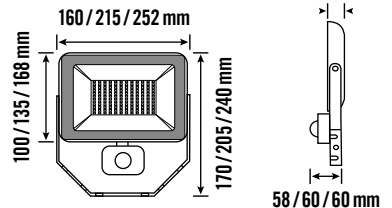

## NL Bedieningshandleiding



### Levensgevaar door elektrische schok!

- De installatie mag uitsluitend door elektro-installateurs of elektriciens worden uitgevoerd, met inachtneming van de landspecifieke voorschriften.
- Vóór montage/demontage de netspanning uitschakelen.

### Schijnwerpers met een defect veiligheidsglas moeten onmiddellijk worden vervangen.

## 1 Gebruik in overeenstemming met het gebruikdoel

De ESYLUX OFL / AFL BASIC-serie is bedoeld voor buitengebruik. De LED-schijnwerpers zijn uitgerust met ingebouwde niet-verwisselbare LED-lampen.

- De lichtbron van deze LED-schijnwerper mag uitsluitend door de fabrikant of door een door hem aangewezen servicetechnicus of een vergelijkbaar gekwalificeerde persoon worden vervangen.

**Lichtverdelingscurve (1.1)**  
Overige LVK's van OFL / AFL BASIC-serie vindt u onder www.esylux.com

**Montagevariant**  
De LED-schijnwerpers bezitten een speciale PDG-beugel (plaatsen, draaien, gereed) voor een snelle en eenvoudige wand-, binnenhoek- en buitenhoekmontage.

Toebehoren (optioneel)		
Wandsteun	Wall Arm 700 WH	EL10810527
	Wall Arm 700 BK	EL10810534
Bodemanker	Ground Spike WH	EL10810541
	Ground Spike BK	EL10810558

## 2 Productbeschrijving

### OFL BASIC LED xxW xK

LED-schijnwerpers

### AFL BASIC LED xxW xK

LED-schijnwerper met bewegingsmelder

- Complete bewegingsdetectie in 120°, bij een bereik van 8,5 m en een montagehoogte van 2,5 m.
- De ESYLUX-bewegingsmelders zijn PIR-melders die reageren op bewegende warmtebronnen (personen, voertuigen). Een optimale werking van de melder (max. bereik) wanneer deze zijdelings ten opzichte van de bewegingsrichting wordt gemonteerd: **(2.1) 1 Frontaal voor de melder / 2 In dwarsrichting voor de melder.**
- Er dient op te worden gelet dat er vrij zicht voor de melder is, omdat infraroodstralen niet in vaste objecten kunnen doordringen.
- Houd rekening met de plaatselijke omstandigheden, zoals naburige terreinen en de afstand vanaf de straat.

## 3 Montage

Voor montage van het product de netspanning uitschakelen.

De montage mag uitsluitend op een vaste, vlakke ondergrond plaatsvinden. Gebruik de speciale PDG-beugel als sjabloon voor de bevestigingsafstand **(3.1)**. Voor de bevestiging van de ondergrond dient u geschikt bevestigingsmateriaal te gebruiken.

**OPMERKING:** De LED-schijnwerper moet altijd zodanig zijn bevestigd dat de kabelgeleiding naar beneden wijst.

## 4 Aansluiting

De aansluiting vindt plaats volgens het aansluitschema **(4.1)**.

L	Fase 230 V	bruin
N	Nulleider	blauw
PE	Aardingskabel	groen / geel

## 5 Instellingen

### AFL BASIC LED xxW xK

De instelelementen bevinden zich aan de achterzijde van de behuizing **(5.1 / 5.2 / 5.3)**. Stel de nalooptijd **(5.1)**, de drempelwaarde voor helderheid **(5.2)** en de gevoeligheid **(5.3)** conform de vereisten in.

### Volautomatische modus

- De LED-schijnwerper wordt ingeschakeld als de bewegingsmelder een beweging detecteert en de helderheid van het omgevingslicht onder de ingestelde drempelwaarde voor helderheid **(5.2)** komt.
- De LED-schijnwerper wordt uitgeschakeld in overeenstemming met de ingeschakelde nalooptijd **(5.1)**, wanneer de aanwezigheidssensor geen beweging detecteert.

Pas de bewegingsmelder aan door de sensor horizontaal of verticaal uit te lijnen **(5.4)** aan de plaatselijke omstandigheden.

## 6 Technische gegevens

Bedrijfsspanning	220 - 240 V ~ / 50 - 60 Hz
Nominaal vermogen	10 W / 30 W / 50 W
Colour Rendering Index	CRI > 80
Beschermingsgraad	IP 65
Beschermingsklasse	I
Omgevingstemperatuur	-25 °C ... +40 °C
Kleurtemperatuur	xxx BASIC LED xxW <b>3K</b> 3000 K xxx BASIC LED xxW <b>4K</b> 4000 K xxx BASIC LED <b>10W</b> xx 1000 lm xxx BASIC LED <b>30W</b> xx 3000 lm xxx BASIC LED <b>50W</b> xx 5000 lm
Detectiebereik	120 °
Bereik	8,5 m
Bewegingsmelders	Nalooptijd 1 sec. - 15 min. Drempelwaarde voor helderheid 3 - 1000 Lux
Afmetingen zonder speciale PDG-beugel (B x H x D)	<b>OFL BASIC LED 10W</b> xx 147 x 100 x 28 mm <b>AFL BASIC LED 10W</b> xx 147 x 155 x 58 mm <b>OFL BASIC LED 30W</b> xx 200 x 135 x 32 mm <b>AFL BASIC LED 30W</b> xx 200 x 190 x 60 mm <b>OFL BASIC LED 50W</b> xx 240 x 168 x 32 mm <b>AFL BASIC LED 50W</b> xx 240 x 225 x 60 mm
Gewicht	<b>OFL BASIC LED 10W</b> xx 0,45 kg <b>AFL BASIC LED 10W</b> xx 0,5 kg <b>OFL BASIC LED 30W</b> xx 0,86 kg <b>AFL BASIC LED 30W</b> xx 0,93 kg <b>OFL BASIC LED 50W</b> xx 1,22 kg <b>AFL BASIC LED 50W</b> xx 1,27 kg
Materiaal behuizing	Aluminium en UV-gestabiliseerde kunststof
Kleur	wit zwart

Technische en optische wijzigingen voorbehouden.

Dit apparaat mag niet samen met ongesorteerd restafval worden afgevoerd. Afgedankte elektrische en elektronische apparaten dienen volgens de wettelijke voorschriften te worden afgevoerd. Neem voor meer informatie contact op met uw gemeente.

U vindt de fabrieksgarantie van ESYLUX op internet op [www.esylux.com](http://www.esylux.com)

## DK Betjeningsvejledning



### Livsfare på grund af elektrisk stød!

- Installationen må kun foretages af elinstallatører eller elektrikere under overholdelse af nationale installationsforskrifter.
- Før monteringen skal netspændingen slås fra.

### Projektorer med defekt beskyttelsesglas skal udskiftes øjeblikkeligt.

## 1 Tilsigtet anvendelse

ESYLUX OFL / AFL BASIC-serien er beregnet til udendørs brug. LED-projektører er udstyret med indbyggede LED-pærer, der ikke kan udskiftes.

- LED-projektørens lyskilde må kun udskiftes af producenten eller dennes servicetekniker eller en person med tilsvarende kvalifikationer.

### Lysfordelingskurve (1.1)

Yderligere lysfordelingskurver for OFL/AFL BASIC-serien kan ses på [www.esylux.com](http://www.esylux.com)

### Montering

LED-projektørerne er udstyret med en SDK-specialbøjle (stik ind – drej – klar), der muliggør hurtig og nem vægmontering samt ind- og udvendig hjørnemontering.

### Tilbehør (ekstraudstyr)

Væggarm	Wall Arm 700 WH	EL10810527
	Wall Arm 700 BK	EL10810534
Gulvanker	Ground Spike WH	EL10810541
	Ground Spike BK	EL10810558

## 2 Produktbeskrivelse

### OFL BASIC LED xxW xK

LED-projektør

### AFL BASIC LED xxW xK

LED-projektør med bevægelsessensor

- Komplet bevægelsesregistrering, 120°, med en rækkevidde på 8,5 m og en monteringshøjde på 2,5 m.
- ESYLUX-bevægelsessensorer er passiv-infrarød-sensorer, der reagerer på varmekilder i bevægelse (personer, køretøjer). Sensoren fungerer optimalt (dvs. har den maksimale rækkevidde), når den monteres med siden til gæretningen: **(2.1) 1 Frontalt på sensoren / 2 På tværs af sensoren.**
- Sørg for frit udsyn til sensoren, eftersom infrarøde stråler ikke kan trænge gennem faste genstande.
- Vær opmærksom på de lokale forhold, f.eks. nabogrunde eller afstanden til vejen.

## 3 Montering

Før montering af produktet skal netspændingen slås fra.

Monteringen må kun foretages på en solid, jævn overflade. Anvend SDK-specialbøjlen som skabelon til fastgørelsesafstanden **(3.1)**. Brug egnet monteringsmateriale til fastgørelse af underlaget.

**BEMÆRK:** LED-projektøren skal altid fastgøres, så kabelføringen peger nedad.

## 4 Tilslutning

Tilslutningsoversigten **(4.1)** viser tilslutningen.

L	Fase 230 V	brun
N	Nulleider	blå
PE	Beskyttelsesleder	grøn / gul

## 5 Indstillinger

### AFL BASIC LED xxW xK

Indstillingselementer befinder sig på bagsiden af kabinettet **(5.1 / 5.2 / 5.3)**. Indstil efterløbstiden **(5.1)**, tærskelværdien for lysstyrke **(5.2)** og følsomheden **(5.3)** i overensstemmelse med de pågældende behov.

### Fuldautomatisk tilstand

- LED-projektøren tænder, når bevægelsessensoren registrerer en bevægelse, og lysstyrken fra det omgivende lys falder til under den indstillede tærskelværdi for lysstyrke **5.2**.
- LED-projektøren slukker iht. den indstillede efterløbstid **(5.1)**, såfremt tilstedeværelsessensoren ikke registrerer bevægelse.

Tilpas bevægelsessensoren til de pågældende omgivelser ved indstilling af sensoren **(5.4)** i horisontal eller vertikal retning.

## 6 Tekniske data

Driftsspænding	220 - 240 V ~ / 50 - 60 Hz
Nominel effekt	10 W / 30 W / 50 W
Colour Rendering Index	CRI > 80
Kapslingsklasse	IP 65
Isolationsklasse	I
Omgivelsestemperatur	-25 °C ... +40 °C
Farvetemperatur	xxx BASIC LED xxW <b>3K</b> 3000 K xxx BASIC LED xxW <b>4 K</b> 4000 K xxx BASIC LED <b>10 W</b> xx 1000 lm xxx BASIC LED <b>30W</b> xx 3000 lm xxx BASIC LED <b>50W</b> xx 5000 lm
Detekteringsområde	120 °
Rækkevidde	8,5 m
Bevægelsessensor	Efterløbstid 1 sek. - 15 Min. Tærskelværdi for lysstyrke 3 - 1000 lux
Mål uden SDK-specialbøjle (B x H x D)	<b>OFL BASIC LED 10 W</b> xx 147 x 100 x 28 mm <b>AFL BASIC LED 10 W</b> xx 147 x 155 x 58 mm <b>OFL BASIC LED 30W</b> xx 200 x 135 x 32 mm <b>AFL BASIC LED 30W</b> xx 200 x 190 x 60 mm <b>OFL BASIC LED 50W</b> xx 240 x 168 x 32 mm <b>AFL BASIC LED 50W</b> xx 240 x 225 x 60 mm
Vægt	<b>OFL BASIC LED 10 W</b> xx 0,45 kg <b>AFL BASIC LED 10 W</b> xx 0,5 kg <b>OFL BASIC LED 30W</b> xx 0,86 kg <b>AFL BASIC LED 30W</b> xx 0,93 kg <b>OFL BASIC LED 50W</b> xx 1,22 kg <b>AFL BASIC LED 50W</b> xx 1,27 kg
Kabinetsmateriale	Aluminium og UV-stabiliseret plast
Farve	hvid sort

Der tages forbehold for tekniske og optiske ændringer.

Dette apparat må ikke bortskaffes med usorteret husholdningsaffald. Ejere af brugt udstyr er i henhold til loven forpligtet til at bortskaffe dette udstyr fagligt korrekt. I din kommune kan du få yderligere informationer.

Du kan finde ESYLUX producentgarantien på internettet på [www.esylux.com](http://www.esylux.com)

## SE BRUKSANVISNING



### Livsfara, risk för elektrisk stöt!

- Installation får endast utföras av elinstallatörer och behöriga elektriker under iakttagande av nationella föreskrifter.
- Innan produkten monteras/tas bort ska nätspänningen kopplas från.

### Strålkastare med defekta skyddsglas måste omedelbart bytas ut.

## 1 Ändamålsenlig användning

ESYLUX OFL / AFL BASIC-serien är avsedd att användas utomhus. LED-strålkastarna är utrustade med inbyggda lysdiodlampor som inte går att byta ut.

- Ljuskällan i LED-strålkastarna får endast bytas av tillverkaren eller en servicetekniker som anlitats av tillverkaren, eller av någon annan person med jämförbara kunskaper.

### Ljusfördelingskurva (1.1)

Det finns fler ljusfördelingskurvor för OFL / AFL BASIC-serien på [www.esylux.com](http://www.esylux.com)

### Monteringssätt

LED-strålkastarna har en SVK-specialbygel (Skjut på – Vrid – Klart) som gör att det snabbt och enkelt går att montera dem på väggar, samt inner- respektive ytterhörn.

### Tillbehör (tillval)

Väggarm	Wall Arm 700 WH	EL10810527
	Wall Arm 700 BK	EL10810534
Jordankare	Ground Spike WH	EL10810541
	Ground Spike BK	EL10810558

## 2 Produktbeskrivning

### OFL BASIC LED xxW xK

LED-strålkastare

### AFL BASIC LED xxW xK

LED-strålkastare med rörelsedetektor

- Fullständig rörelsedetektering i 120°, med en räckvidd på 8,5 m och en monteringshøj på 2,5 m.
- ESYLUX-rörelsedetektorer är passiva infraröda rörelsedetektorer som reagerar på rörliga varmekällor (t.ex. människor och fordon). Detektorer fungerar optimalt (max. räckvidd) när den är monterad med sidan mot gångriktningen: **(2.1) 1 Rakt mot detektorn / 2 Vinkelrätt mot detektorn.**
- Detektorer måste ha fri sikt eftersom den infraröd strålning inte kan tränga igenom fasta föremål.
- Ta hänsyn till lokala förhållanden, som t.ex. granntomter och avstånd till gata.

## 3 Montering

Innan produkten monteras ska nätspänningen fränkopplas.

Montering får endast utföras på fasta, jämna underlag. Använd SVK-specialbygeln som mall för monteringsavståndet **(3.1)**. Använd lämpligt fastsättningsmaterial för fastsättning av underlaget.

**OB!** LED-strålkastaren måste alltid monteras så att kabelstyrningen pekar nedåt.

## 4 Anslutning

Anslutningen ska utföras i enlighet med anslutningsschema **(4.1)**.

L	Fas 230 V	brun
N	Nolledare	blå
PE	Skyddsledare	grön / gul

## 5 Inställningar

### AFL BASIC LED xxW xK

Inställingselementen sitter på höljets baksida **(5.1 / 5.2 / 5.3)**. Ställ in efterlystid **(5.1)**, ljusstyrketröskelvärde **(5.2)** och känslighet **(5.3)** i enlighet med dina behov.

### Helautomatiäge

- LED-strålkastaren kopplas på när rörelsedetektorer detekterar rörelse och det omgivande ljusets ljusstyrka underskrider det inställda tröskelvärdet för ljusstyrka **(5.2)**.
- LED-strålkastaren släcks enligt den inställda efterlystiden **(5.1)**, när rörelsedetektorn inte känner av någon rörelse.

Anpassa rörelsedetektorn till den aktuella platsen genom horisontell eller vertikal uppriktning av sensorn **(5.4)**.

## 6 Tekniska uppgifter

Driftspänning	220 - 240 V ~ / 50 - 60 Hz
Märkeffekt	10 W / 30 W / 50 W
Colour Rendering Index	CRI > 80
Kapslingsklass	IP 65
Skyddsklass	I
Omgivningstemperatur	-25 °C ... +40 °C
Färgtemperatur	xxx BASIC LED xxW <b>3K</b> 3000 K xxx BASIC LED xxW <b>4K</b> 4000 K xxx BASIC LED <b>10W</b> xx 1000 lm xxx BASIC LED <b>30W</b> xx 3000 lm xxx BASIC LED <b>50W</b> xx 5000 lm
Bevakningsområde	120 °
Räckvidd	8,5 m
Rörelsedetektorer	Efterlystid 1 sek. - 15 min. Tröskelvärde för ljusstyrka 3 - 1 000 Lux
Mått utan SVK-specialbygel (B x H x D)	<b>OFL BASIC LED 10W</b> xx 147 x 100 x 28 mm <b>AFL BASIC LED 10W</b> xx 147 x 155 x 58 mm <b>OFL BASIC LED 30W</b> xx 200 x 135 x 32 mm <b>AFL BASIC LED 30W</b> xx 200 x 190 x 60 mm <b>OFL BASIC LED 50W</b> xx 240 x 168 x 32 mm <b>AFL BASIC LED 50W</b> xx 240 x 225 x 60 mm
Vikt	<b>OFL BASIC LED 10W</b> xx 0,45 kg <b>AFL BASIC LED 10W</b> xx 0,5 kg <b>OFL BASIC LED 30W</b> xx 0,86 kg <b>AFL BASIC LED 30W</b> xx 0,93 kg <b>OFL BASIC LED 50W</b> xx 1,22 kg <b>AFL BASIC LED 50W</b> xx 1,27 kg
Material i höljat	Aluminium och UV-stabiliserad plast
Färg	vit svart

Vi förbehåller oss rätten till tekniska och utseendemässiga ändringar.

Denna apparat får inte kastas i det osorterade restavfallet. Ägare till gamla apparater är enligt lag skyldiga att avfallshandera denna apparat på sakknivert och föreskrivet sätt. Information får du från din stads- eller kommunalförvaltning.

Du hittar ESYLUX tillverkargaranti på Internet under [www.esylux.com](http://www.esylux.com)



# ESYLUX

ESYLUX GmbH • An der Strusbek 40  
22926 Ahrensburg / Germany  
info@esylux.com • www.esylux.com  
MA01481801



### OFL BASIC LED xxW xK

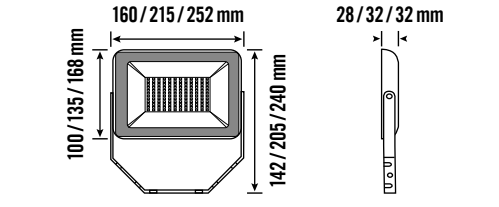

### AFL BASIC LED xxW xK

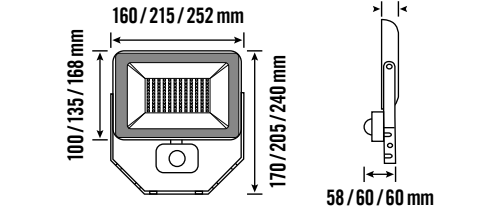

### EN Käyttöohje

	<b>VAARA!</b>
	<b>Sähköisku aiheuttaa hengenvaaran!</b>
<ul style="list-style-type: none"><li>Ainoastaan sähköasentajat tai alan ammattilaiset saavat asentaa tuotteen. Asennuksessa on noudatettava maakohtaisia määräyksiä.</li><li>Kytke verkkojännite pois käytöstä ennen asennusta/purkua.</li></ul>	
	<b>Jos valonheittimen suojalasi on vioittunut, se on vaihdettava välittömästi.</b>

<b>1 Määräystenmukainen käyttö</b>
------------------------------------

ESYLUX OFL / AFL BASIC -sarja on tarkoitettu ulkokäyttöön. LED-valonheittimissä on integroidut LED-lamput, joita ei voi vaihtaa.

Vain valmistaja tai sen valtuuttama huoltoteknikko tai muu pätevä henkilö saa vaihtaa LED-valonheittimen valonlähteen.

**Valon jakaantumiskäyrä (1.1)**  
Lisää OFL / AFL BASIC -sarjan valon jakaantumiskäyriä on nähtävissä osoitteessa www.esylux.com

#### Asennustapa

LED-valonheittimessä on ruostumattomasta teräksestä valmistettu erityinen "PKV-kaari" (pistä - kierrä - valmis), jonka avulla asennus seinään, sisäkulmaan ja ulkokulmaan on nopeaa ja helppoa.

<b>Lisävarusteet</b>			
Seinäuloke	Wall Arm 700 WH	EL10810527	
	Wall Arm 700 BK	EL10810534	
Ankkuri kiinnitys	Ground Spike WH	EL10810541	
	Ground Spike BK	EL10810558	

<b>2 Tuotekuvas</b>
---------------------

#### OFL BASIC LED xx W x K

LED-valonheitin

#### AFL BASIC LED xx W x K

LED-valonheitin ja liikeilmaisain

- Täysi liikkeentunnistusalue 120°, kun toimintasäde on 8,5 m ja asennuskorkeus on 2,5 m.
- ESYLUX-liikeilmaisimet ovat passiivisia infrapunailmaisimia, jotka reagoivat liikkuviin lämmönlähteisiin (henkilöt, ajoneuvot). Ilmaisim toimii optimaalisesti (enimmäistunnistusalue), kun se asennetaan sivuttain kulkusuuntaan nähden.
- (2.1) 1 suoraan ilmaiseen nähden / 2 poikittain ilmaiseen nähden.**
- Ilmaisimen näkyvyyttä ei saa estää, koska infrapunasäteet eivät kykene läpäisemään kiinteitä esineitä.
- Ota huomioon ympäröivät olosuhteet, kuten naapurikiinteistöt tai etäisyys kadulle.

<b>3 Asennus</b>
------------------

Ennen tuotteen asentamista on verkkojännite kytkettävä pois päältä. Ilmaisim on asennettava aina kovalle, tasaiselle pinnalle. Käytä PKV-kaarta mallina kiinnitysetäisyyden merkitsemiseen **(3.1)**. Kiinnitä alusta asianmukaisilla kiinnitysmateriaaleilla.

**HUOMAUTUS:** LED-valonheitin on kiinnitettävä aina niin, että johtokanava osoittaa alaspäin.

<b>4 KytKentä</b>
-------------------

KytKentät tehdään kytKentäkaavion **(4.1)** mukaisesti.

<b>L</b>	Vaihe 230 V	ruskea
<b>N</b>	Nollajohdin	sininen
<b>PE</b>	Maadoitusjohdin	vihreä / keltainen

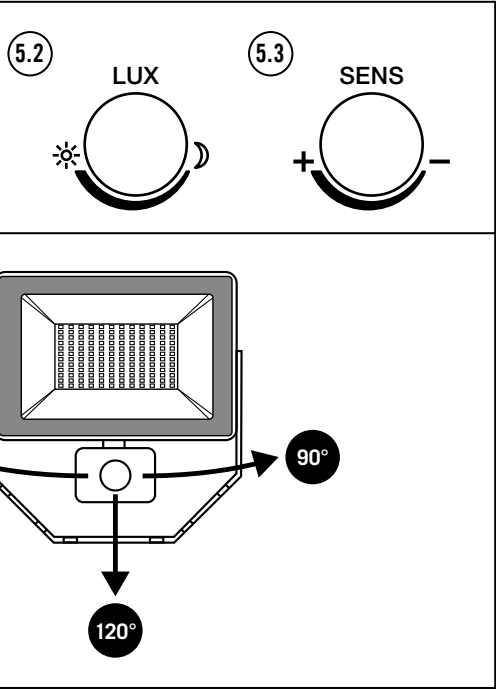
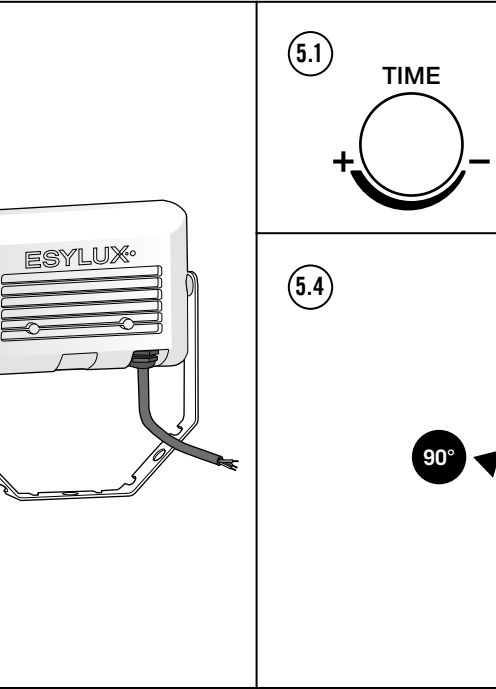
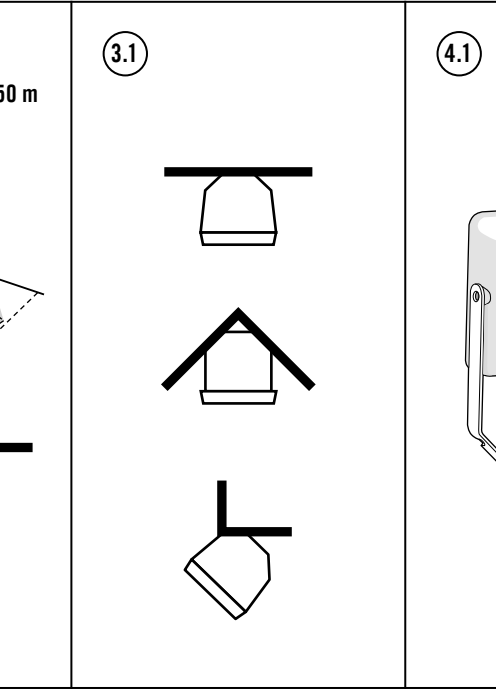
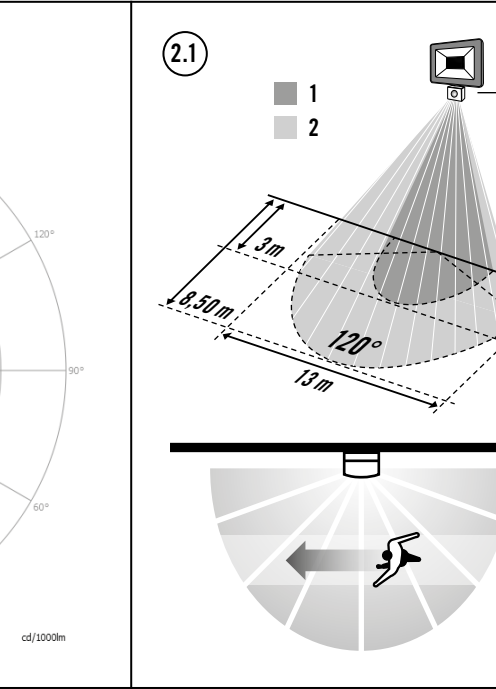
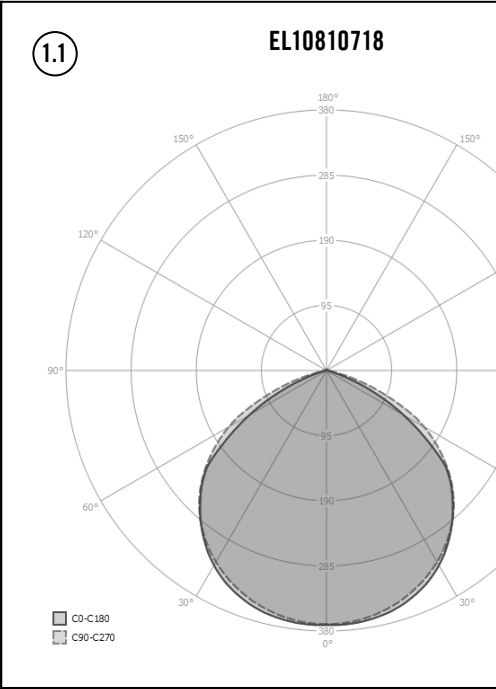

<b>NO Bruksanvisning</b>
--------------------------

	<b>FARE!</b>
	<b>Livsfare på grunn av elektrisk støt!</b>
<ul style="list-style-type: none"><li>Installering skal kun utføres av elektroinstallatører eller elektrofagpersoner i henhold til forskriftene i det aktuelle landet.</li><li>Før montering/demontering må nettspenning kobles ut.</li></ul>	
	<b>Lyskaster med defekte beskyttelsesglass må skiftes ut øyeblikkelig.</b>

<b>1 Tiltenkt bruk</b>
------------------------

ESYLUX OFL / AFL BASIC-serien er egnet for utendørsbruk. LED-lyskasterne er utstyrt med innebygde LED-lyskilder som ikke kan skiftes ut.

Lyskilden til LED-lyskasteren skal kun skiftes ut av produsenten eller en servicetekniker som er godkjent av denne, eller en tilsvarende kvalifisert person.

#### Lysfordelingskurve (1.1)

Ytterligere lysfordelingskurver for OFL / AFL BASIC-serien finner du på www.esylux.com

#### Monteringstype

LED-lyskasterne har en SDF-spesialbøyle (sett på – drei – ferdig) for enkel og rask montering på vegg og i hjørner både innendørs og utendørs.

#### Tilbehør (valgfritt)

Veggarm	Wall Arm 700 WH	EL10810527	
	Wall Arm 700 BK	EL10810534	
Jordforankring	Ground Spike WH	EL10810541	
	Ground Spike BK	EL10810558	

<b>2 Produktbeskrivelse</b>
-----------------------------

#### OFL BASIC LED xxW xK

LED-lyskaster

#### AFL BASIC LED xxW xK

LED-lyskaster med bevegelsesdetektor

- Fullstendig bevegelsesdetektering i 120°, ved en rekkevidde på 8,5 m og en monteringshøyde på 2,5 m.
- ESYLUX-bevegelsesdetektorer er passive, infrarøde detektorer. De reagerer på bevegelige varmekilder (personer, kjøretøy). For at detektorer skal fungere optimalt (dvs. at den oppnår maksimal rekkevidde), må den monteres sidelengs i bevegelsesretningen:
- (2.1) 1 Foran i forhold til detektoren / 2 På tvers i forhold til detektoren.**
- Det er viktig at detektoren har fri sikt, da IR-strålingen ikke kan trenge gjennom faste gjenstander.
- Ta hensyn til variablene som finnes på stedet, f.eks. naboens eiendom eller avstanden til gaten.

<b>3 Montering</b>
--------------------

Nettspenningen skal kobles fra før produktet monteres.

Montering må kun utføres på et fast, jevnt underlag. Bruk SDF-spesialbøynen som en mal for festeavstanden **(3.1)**. Bruk egnet festemateriale når du skal feste den på underlaget.

**MERK:** LED-lyskasteren skal alltid festes slik at kabelføringen peker nedover.

<b>4 Tilkobling</b>
---------------------

Tilkoblingen skal utføres etter tilkoblingsplan **(4.1)**.

<b>L</b>	Fase 230 V	brun
<b>N</b>	Nøytral ledning	blå
<b>PE</b>	Jordledning	grønn / gul

<b>5 Innstillinger</b>
------------------------

#### AFL BASIC LED xxW xK

Innstillingselementene befinner seg på baksiden av huset **(5.1 / 5.2 / 5.3)**. Still inn den tidsforsinkede utkoblingen **(5.1)**, terskelverdien for lysverdien **(5.2)** og ømfintligheten **(5.3)** iht. dine krav.

#### Helautomatisk tilstand

- LED-lyskasteren slår seg på når bevegelsesdetektoren registrerer en bevegelse og omgivelseslysets lysstyrke underskrider den innstilte terskelverdien **(5.2)**.
- LED-lyskasteren slår seg av iht. den innstilte tidsforsinkede utkoblingen **(5.1)** når bevegelsesdetektoren ikke registrerer noen bevegelse.

Tilpass bevegelsesdetektoren til variablene som finnes på stedet, ved å justere sensoren horisontalt eller vertikalt **(5.4)**.

<b>6 Tekniske data</b>
------------------------

Driftsspenning	220 - 240 V~ / 50 - 60 Hz
Dimensjoneringsytelse	10 W / 30 W / 50 W
Colour Rendering Index	CRI > 80
Kapslingsgrad	IP 65
Kapslingsklasse	I
Omgivelsestemperatur	-25 °C ... +40 °C
Fargetemperatur	xxx BASIC LED xxW <b>3K</b> 3000 K xxx BASIC LED xxW <b>4K</b> 4000 K
	xxx BASIC LED <b>10W</b> xx 1000 lm xxx BASIC LED <b>30W</b> xx 3000 lm xxx BASIC LED <b>50W</b> xx 5000 lm
Detekteringsområde	120 °
Rekkevidde	8,5 m
Tidsforsinket utkobling	1 sek. - 15 min.
Terskelverdi for lysverdi	3 - 1000 lux

Bevegelsesdetektor	
Mål uten SDF-spesialbøyle (B x H x D)	<b>OFL BASIC LED 10W</b> xx 147 x 100 x 28 mm <b>AFL BASIC LED 10W</b> xx 147 x 155 x 58 mm <b>OFL BASIC LED 30W</b> xx 200 x 135 x 32 mm <b>AFL BASIC LED 30W</b> xx 200 x 190 x 60 mm <b>OFL BASIC LED 50W</b> xx 240 x 168 x 32 mm <b>AFL BASIC LED 50W</b> xx 240 x 225 x 60 mm
Vekt	<b>OFL BASIC LED 10W</b> xx 0.45 kg <b>AFL BASIC LED 10W</b> xx 0.5 kg <b>OFL BASIC LED 30W</b> xx 0.86 kg <b>AFL BASIC LED 30W</b> xx 0.93 kg <b>OFL BASIC LED 50W</b> xx 1.22 kg <b>AFL BASIC LED 50W</b> xx 1.27 kg
Kabinettmateriale	Aluminium og UV-stabilisert plast
Farge	hvit svart

Med forbehold om tekniske og utseendemessige endringer. Denne enheten skal ikke kastes med restavfall som ikke er kildesortert. Eiere av kasserte enheter er forpliktet etter loven til å kvitte seg med enheten i henhold til forskriftene. Ta kontakt med kommunen for nærmere informasjon.

ESYLUXs produsentgaranti finnes på www.esylux.com

<b>IT Istruzioni per l'uso</b>
--------------------------------

	<b>PERICOLO!</b>
	<b>Pericolo di morte dovuto a scossa elettrica.</b>
<ul style="list-style-type: none"><li>L'installazione deve essere eseguita solo da elettricisti e personale specializzato nell'osservanza delle disposizioni vigenti localmente.</li><li>Togliere la tensione di rete prima del montaggio/smontaggio.</li></ul>	
	<b>I faretto con vetri protettivi difettosi devono essere sostituiti immediatamente.</b>

<b>1 Utilizzo conforme</b>
----------------------------

La serie ESYLUX OFL / AFL BASIC è destinata all'uso in esterni. I faretto LED sono dotati di lampadine a LED non sostituibili.

La sorgente luminosa dei faretto LED può essere sostituita esclusivamente dal produttore, da un tecnico da lui incaricato o da una persona qualificata equiparabile.

#### Curva di distribuzione della luce (1.1)

Altri LVK della serie OFL / AFL BASIC sono disponibili sul sito Web www.esylux.com

#### Tipo di montaggio

I faretto LED hanno una speciale staffa IRF (Infila – Ruota – Fatto) per montarli rapidamente e semplicemente a parete, in un angolo interno o in un angolo esterno.

#### Accessorio (opzionale)

Staffa per parete	Wall Arm 700 WH	EL10810527	
	Wall Arm 700 BK	EL10810534	
Picchetto	Ground Spike WH	EL10810541	
	Ground Spike BK	EL10810558	

<b>2 Descrizione del prodotto</b>
-----------------------------------

#### OFL BASIC LED xxW xK

Faretto LED

#### AFL BASIC LED xxW xK

Faretto LED con sensore di movimento

- Rilevamento completo del movimento a 120°, con una portata di 8,5 m e un'altezza di montaggio di 2,5 m.
- I sensori di movimento ESYLUX sono sensori a infrarossi passivi, che reagiscono a fonti di calore in movimento (persone, veicoli). Il funzionamento ottimale del sensore (portata massima) si ottiene effettuando il montaggio diagonalmente alla direzione di marcia: **(2.1) 1 di fronte al sensore / 2 in obliquo rispetto al sensore.**
- Prestare attenzione a lasciare libera la visuale del sensore, dal momento che i raggi a infrarossi non possono penetrare oggetti fissi.
- Tenere in considerazione le condizioni locali, come ad es. il terreno dei vicini o la distanza dalla strada.

<b>3 Montaggio</b>
--------------------

Prima dell'installazione del prodotto interrompere l'alimentazione.

Il montaggio deve essere effettuato esclusivamente su base piana e solida. Utilizzare la staffa speciale IRF come modello per la distanza di fissaggio **(3.1)**. Per bloccare la base impiegare un materiale per il fissaggio idoneo.

**NOTA:** Il faro LED deve essere sempre fissato in modo che la guida del cavo sia indirizzata verso il basso.

<b>4 Collegamento</b>
-----------------------

Il collegamento avviene come illustrato nello schema dei collegamenti **(4.1)**.

<b>L</b>	Fase 230 V	marrone
<b>N</b>	Conduttore di neutro	blu
<b>PE</b>	Conduttore di terra	verde / giallo

<b>5 Impostazioni</b>
-----------------------

#### AFL BASIC LED xxW xK

Gli elementi di regolazione si trovano sulla parte posteriore dell'alloggiamento **(5.1 / 5.2 / 5.3)**. Impostare il ritardo di spegnimento e l'intensità della luce ambientale e il valore di luminosità-soglia **(5.2)** e la sensibilità **(5.3)** in base ai propri requisiti.

#### Modalità completamente automatica

- Il faretto LED si accende se il sensore di movimento rileva un movimento e l'intensità della luce ambientale è inferiore al valore di luminosità-soglia preimpostato **(5.2)**.
- Il faretto LED si spegne in base al ritardo di spegnimento impostato **(5.1)**, se il sensore di presenza non rileva alcun movimento.

Adeguare il sensore di movimento alle condizioni del luogo di installazione allineandolo orizzontalmente o verticalmente **(5.4)**.

<b>6 Dati tecnici</b>
-----------------------

Tensione di esercizio	220 - 240 V~ / 50 - 60 Hz
Potenza nominale	10 W / 30 W / 50 W
Color Rendering Index	CRI > 80
Tipo di protezione	IP 65
Classe di protezione	I
Temperatura ambiente	-25 °C ... +40 °C
Temperatura del colore	xxx BASIC LED xxW <b>3K</b> 3000 K xxx BASIC LED xxW <b>4K</b> 4000 K
	xxx BASIC LED <b>10W</b> xx 1000 lm xxx BASIC LED <b>30W</b> xx 3000 lm xxx BASIC LED <b>50W</b> xx 5000 lm
Angolo di copertura	120 °
Portata	8,5 m
Ritardo di spegnimento	1 sec. - 15 min.
Valore di luminosità-soglia	3 - 1000 Lux

Rilevatore di movimento	
Dimensioni senza staffa speciale IRF (L x A x P)	<b>OFL BASIC LED 10W</b> xx 147 x 100 x 28 mm <b>AFL BASIC LED 10W</b> xx 147 x 155 x 58 mm <b>OFL BASIC LED 30W</b> xx 200 x 135 x 32 mm <b>AFL BASIC LED 30W</b> xx 200 x 190 x 60 mm <b>OFL BASIC LED 50W</b> xx 240 x 168 x 32 mm <b>AFL BASIC LED 50W</b> xx 240 x 225 x 60 mm
	<b>OFL BASIC LED 10W</b> xx 0.45 kg <b>AFL BASIC LED 10W</b> xx 0.5 kg <b>OFL BASIC LED 30W</b> xx 0.86 kg <b>AFL BASIC LED 30W</b> xx 0.93 kg <b>OFL BASIC LED 50W</b> xx 1.22 kg <b>AFL BASIC LED 50W</b> xx 1.27 kg
Materiale dell'alloggiamento	Alluminio e plastica stabilizzata agli UV
Colore	bianco nero

L'azienda si riserva il diritto di apportare modifiche tecniche ed estetiche.

Il presente dispositivo non deve essere smaltito come rifiuto urbano indifferenziato. Chi possiede un vecchio dispositivo è vincolato per legge allo smaltimento conformemente alle normative in vigore. Per ulteriori informazioni rivolgersi all'amministrazione comunale.

La garanzia del produttore ESYLUX è disponibile sul sito Internet www.esylux.com

# ESYLUX

ESYLUX GmbH • An der Strusbek 40  
22926 Ahrensburg / Germany  
info@esylux.com • www.esylux.com  
MA01481801



## OFL BASIC LED xxW xK

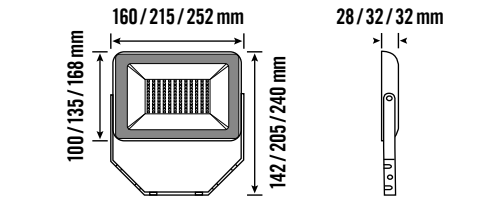

## AFL BASIC LED xxW xK

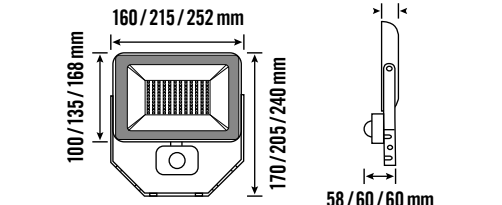

## ES Manual de instrucciones

### ⚠ ¡PELIGRO!

### ⚠ ¡Peligro de muerte por descarga eléctrica!

- La instalación debe realizarse solo por instaladores eléctricos o electricistas especializados y de conformidad a las normativas específicas del país.
- Antes del montaje/desmontaje, desconecte la tensión de alimentación.

### 🚫🔪 Si los cristales de protección del reflector están defectuosos, este debe sustituirse inmediatamente.

### 1 Utilización reglamentaria

La serie ESYLUX OFL / AFL BASIC está diseñada para su uso en exteriores. Los reflectores LED están equipados con lámparas LED integradas no intercambiables.

- La fuente de luz del reflector LED solo debe sustituirla el fabricante, un técnico de servicio designado por el fabricante o una persona con una cualificación equivalente.

#### Curva de distribución de luz (1.1)

Puede encontrar otras curvas de distribución de luz de la serie OFL / AFL BASIC en www.esylux.com

#### Tipo de montaje

Los reflectores LED están dotados de un soporte especial EGL (enchufar, girar, listo) para un montaje mural y en esquinas interiores o exterior fácil y rápido.

#### Accesorios (opcional)

Brazo de pared	Wall Arm 700 WH	EL10810527
	Wall Arm 700 BK	EL10810534
Anclaje de suelo	Ground Spike WH	EL10810541
	Ground Spike BK	EL10810558

## 2 Descripción de producto

#### OFL BASIC LED xx W xK

Reflector LED

#### AFL BASIC LED xx W xK

Reflector LED con detector de movimiento

- Detección de movimiento completa en 120°, con un alcance de 8,5 m y una altura de montaje de 2,5 m.
- Los detectores de movimiento ESYLUX son detectores de infrarrojos pasivos que reaccionan ante fuentes de calor en movimiento (personas, vehículos). Una función óptima del detector (alcance máximo) se alcanza si el montaje se realiza en lateral a la dirección de movimiento: **(2.1) 1 Frente al detector / 2 Transversal al detector**.
- El campo de visión del detector debe estar libre, pues los rayos infrarrojos no pueden penetrar objetos sólidos.
- Tenga en cuenta las condiciones del lugar, como el terreno adyacente o la distancia hasta la calle.

## 3 Montaje

Antes de montar el producto, desconecte la tensión de alimentación.

El montaje solo debe realizarse sobre una superficie nivelada y sólida. Utilice el soporte especial EGL como patrón para la distancia de fijación **(3.1)**. Para la fijación del fondo, utilice material de fijación adecuado.

**NOTA:** El reflector LED siempre debe fijarse de forma que la guía de cable se encuentre hacia abajo.

### 4 Conexión

La conexión se realiza conforme al esquema de conexiones **(4.1)**.

<b>L</b>	Fase 230 V	marrón
<b>N</b>	Conductor neutro	azul
<b>PE</b>	Conductor protector	verde / amarillo

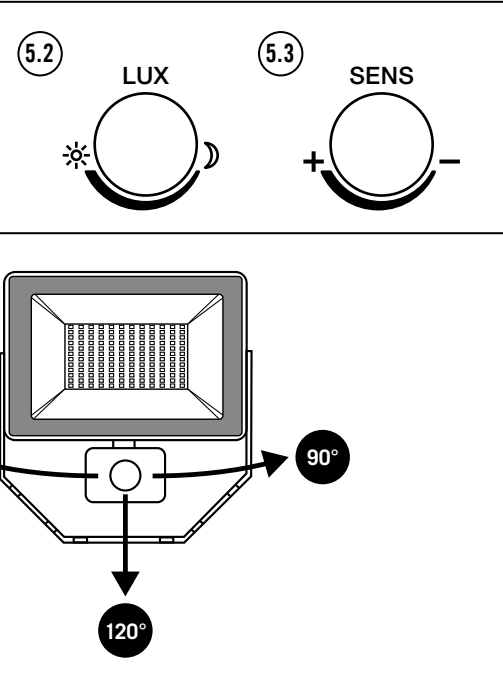
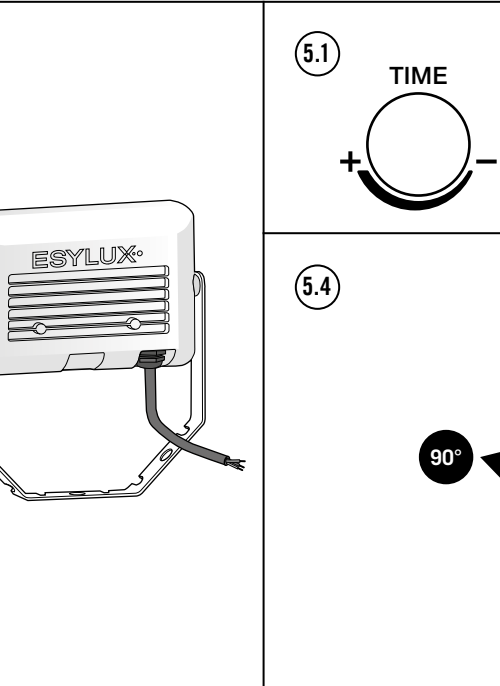
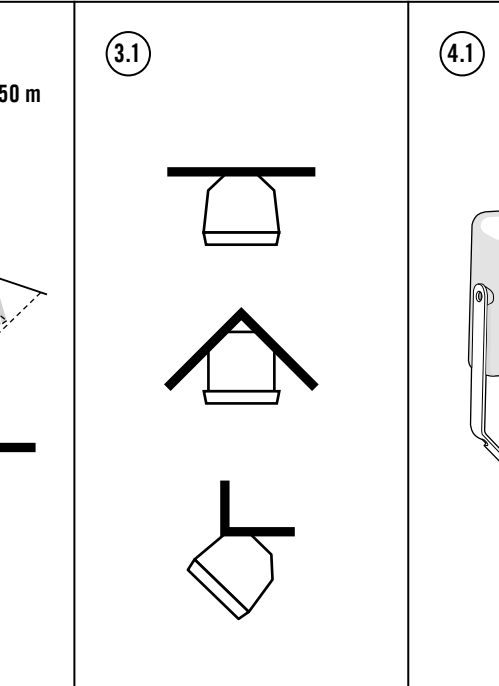
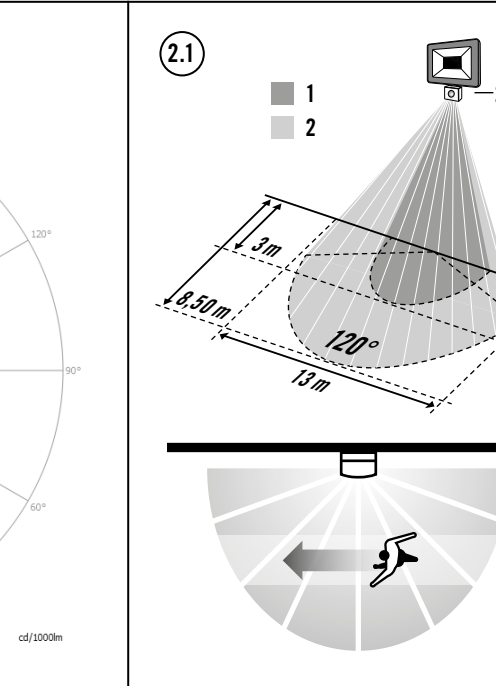
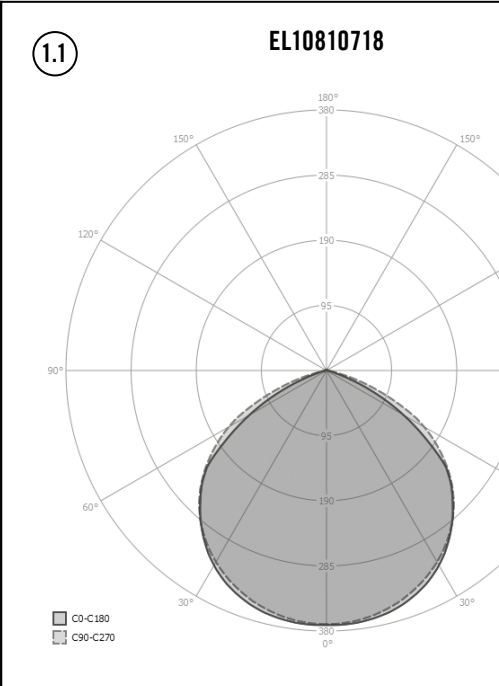

## PT Instruções de utilização

### ⚠ PERIGO!

### ⚠ Perigo de morte devido a choque eléctrico!

- A instalação deve ser efectuada apenas por técnicos de instalações eléctricas ou electricistas especializados, em conformidade com os regulamentos específicos do país.
- Antes da montagem/desmontagem, deve cortar-se a tensão de rede.

### 🚫🔪 Os projectores com vidros de protecção defeituosos têm de ser substituídos de imediato.

## 1 Utilização correcta

A série OFL / AFL BASIC da ESYLUX destina-se à utilização em áreas exteriores. Os projectores LED estão equipados com lâmpadas LED incorporadas e não substituíveis.

- A fonte luminosa dos projectores LED deve ser substituída apenas pelo fabricante, por um técnico de serviço designado pelo fabricante ou por uma pessoa com o mesmo tipo de qualificações.

### Curva de distribuição da intensidade luminosa (1.1)

Encontra outras curvas de distribuição da intensidade luminosa da série OFL / AFL BASIC em www.esylux.com

#### Tipo de montagem

Os projectores LED possuem uma estrutura especial EGP (Encaixar – Girar – Pronto) para uma montagem em paredes, cantos ou esquinas rápida e simples.

#### Acessórios (opcional)

Braço de parede	Wall Arm 700 WH	EL10810527
	Wall Arm 700 BK	EL10810534
Anclaje de solo	Ground Spike WH	EL10810541
	Ground Spike BK	EL10810558

## 2 Descrição do produto

#### OFL BASIC LED xxW xK

Projector LED

#### AFL BASIC LED xxW xK

Medidas sin soporte especial EGL (an. x al. x pr.)	<b>OFL BASIC LED 10 W</b> xx	147 x 100 x 28 mm
	<b>AFL BASIC LED 10 W</b> xx	147 x 155 x 58 mm
	<b>OFL BASIC LED 30 W</b> xx	200 x 135 x 32 mm
	<b>AFL BASIC LED 30 W</b> xx	200 x 190 x 60 mm
	<b>OFL BASIC LED 50 W</b> xx	240 x 168 x 32 mm
	<b>AFL BASIC LED 50 W</b> xx	240 x 225 x 60 mm
	<b>OFL BASIC LED 10 W</b> xx	0.45 kg
	<b>AFL BASIC LED 10 W</b> xx	0.5 kg
	<b>OFL BASIC LED 30 W</b> xx	0.86 kg
	<b>AFL BASIC LED 30 W</b> xx	0.93 kg
	<b>OFL BASIC LED 50 W</b> xx	1.22 kg
	<b>AFL BASIC LED 50 W</b> xx	1.27 kg

Detector de movimiento	Alcance	8,5 m
	Tiempo de alumbrado	1 s - 15 min
	Umbral de intensidad	3 - 1000 Lux
	<b>OFL BASIC LED 10 W</b> xx	147 x 100 x 28 mm
	<b>AFL BASIC LED 10 W</b> xx	147 x 155 x 58 mm
	<b>OFL BASIC LED 30 W</b> xx	200 x 135 x 32 mm
	<b>AFL BASIC LED 30 W</b> xx	200 x 190 x 60 mm
	<b>OFL BASIC LED 50 W</b> xx	240 x 168 x 32 mm
	<b>AFL BASIC LED 50 W</b> xx	240 x 225 x 60 mm
	<b>OFL BASIC LED 10 W</b> xx	0.45 kg
	<b>AFL BASIC LED 10 W</b> xx	0.5 kg
	<b>OFL BASIC LED 30 W</b> xx	0.86 kg
	<b>AFL BASIC LED 30 W</b> xx	0.93 kg
	<b>OFL BASIC LED 50 W</b> xx	1.22 kg
	<b>AFL BASIC LED 50 W</b> xx	1.27 kg

Reservado el derecho a realizar cambios técnicos y estéticos.

Este equipo no debe desecharse en la basura convencional. Los propietarios de equipos usados están obligados por ley a desecharlos en contenedores especiales. Solicite información a su administración municipal o regional.

Puede encontrar la garantía de fabricante ESYLUX en Internet en www.esylux.com

<b>L</b>	Fase de 230 V	castanho
<b>N</b>	Conductor neutro	azul
<b>PE</b>	Conductor de protecção	verde / amarelo

## RU Руководство по эксплуатации

### ⚠ ОПАСНО!

### ⚠ Опасность для жизни в результате поражения электрическим током!

- Установка должна проводиться только электромонтерами или другими специалистами-электриками с соблюдением местных предписаний.
- Перед монтажом/демонтажем необходимо отключить напряжение сети.

### 🚫🔪 Пржекторы с поврежденным защитным стеклом следует немедленно заменить.

## 1 Utilização correcta

A série OFL / AFL BASIC da ESYLUX destina-se à utilização em áreas exteriores. Os projectores LED estão equipados com lâmpadas LED incorporadas e não substituíveis.

- A fonte luminosa dos projectores LED deve ser substituída apenas pelo fabricante, por um técnico de serviço designado pelo fabricante ou por uma pessoa com o mesmo tipo de qualificações.

**Curva de distribuição da intensidade luminosa (1.1)**
Encontra outras curvas de distribuição da intensidade luminosa da série OFL / AFL BASIC em www.esylux.com

#### Tipo de montagem

Os projectores LED possuem uma estrutura especial EGP (Encaixar – Girar – Pronto) para uma montagem em paredes, cantos ou esquinas rápida e simples.

Braço de parede	Wall Arm 700 WH	EL10810527
	Wall Arm 700 BK	EL10810534
Âncora de solo	Ground Spike WH	EL10810541
	Ground Spike BK	EL10810558

## 2 Descrição do produto

#### OFL BASIC LED xxW xK

Projector LED

#### AFL BASIC LED xxW xK

Projector LED com detector de movimento

- Deteção de movimento completa em 120°, com um alcance de 8,5 m e uma altura de montagem de 2,5 m.
- Os detectores de movimento da ESYLUX são detectores de infravermelhos passivos que reagem a fontes móveis de calor (pessoas, veículos). É alcançado um funcionamento ideal do detector (alcance máx.) se a montagem for realizada lateralmente em relação à direcção de marcha: **(2.1) 1 Frontal relativamente ao detector / 2 Transversal relativamente ao detector**.
- A área de visibilidade do detector deve estar desimpedida, pois os raios infravermelhos não conseguem atravessar objectos sólidos.
- Tenha em conta as condições locais como, por exemplo, as propriedades vizinhas ou a distância relativamente à rua.

## 3 Montagem

Antes da montagem do produto deve-se cortar a tensão de rede.

A montagem deve ser efectuada apenas num plano sólido e nivelado. Utilize a estrutura especial EGP como modelo para a distância entre fixações **(3.1)**. Utilize material de fixação adequado para a fixação do plano.

**OBSERVAÇÃO:** O projector LED tem de estar sempre fixado de modo a que a passagem de cabos aponte para baixo.

## 4 Ligação

A ligação é realizada tal como apresentado no plano de ligação **(4.1)**.

<b>L</b>	Fase de 230 V	castanho
<b>N</b>	Conductor neutro	azul
<b>PE</b>	Conductor de protecção	verde / amarelo

## 5 Ajustes

#### AFL BASIC LED xx W xK

Os elementos de ajuste encontram-se na parte traseira da caixa **(5.1/5.2/5.3)**. Ajuste a temporização **(5.1)**, o valor limiar da luminosidade **(5.2)** e a sensibilidade **(5.3)** de acordo com as suas necessidades.

#### Modo totalmente automático

- O projector LED liga-se se o detector de movimento detectar um movimento e a luminosidade da luz ambiente for inferior ao valor limiar da luminosidade ajustado **(5.2)**.
- O projector LED desliga-se de acordo com a temporização ajustada **(5.1)** se o detector de movimento não detectar qualquer movimento.

Adapte o detector de movimento através de um alinhamento horizontal ou vertical do sensor **(5.4)** às condições locais.

## 6 Dados técnicos

Tensão de serviço	220 - 240 V~ / 50 - 60 Hz
Potência atribuída	10 W / 30 W / 50 W
Colour Rendering Index	CRI > 80
Grau de protecção	IP 65
Classe de protecção	I
Temperatura ambiente	-25 °C ... +40 °C
Temperatura da cor	xxx BASIC LED xxW <b>3K</b> 3000 K
	xxx BASIC LED xxW <b>4K</b> 4000 K
	xxx BASIC LED <b>10W</b> xx 1000 lm
Fluxo luminoso	xxx BASIC LED <b>30W</b> xx 3000 lm
	xxx BASIC LED <b>50W</b> xx 5000 lm
	Campo de detecção 120 °

Detector de movimentos	Alcance	8,5 m
	Temporização	1 s - 15 min
	Valor limiar da luminosidade	3 - 1000 lux

Dimensões Sem estrutura especial EGP (L x A x P)	<b>OFL BASIC LED 10W</b> xx	147 x 100 x 28 mm
	<b>AFL BASIC LED 10W</b> xx	147 x 155 x 58 mm
	<b>OFL BASIC LED 30W</b> xx	200 x 135 x 32 mm
	<b>AFL BASIC LED 30W</b> xx	200 x 190 x 60 mm
	<b>OFL BASIC LED 50W</b> xx	240 x 168 x 32 mm
	<b>AFL BASIC LED 50W</b> xx	240 x 225 x 60 mm
	<b>OFL BASIC LED 10W</b> xx	0.45 kg
	<b>AFL BASIC LED 10W</b> xx	0.5 kg
	<b>OFL BASIC LED 30W</b> xx	0.86 kg
	<b>AFL BASIC LED 30W</b> xx	0.93 kg
	<b>OFL BASIC LED 50W</b> xx	1.22 kg
	<b>AFL BASIC LED 50W</b> xx	1.27 kg

Involúcro	Alumínio e plástico resistente aos raios UV
Cor	branco preto

Reservamo-nos o direito de efectuar alterações técnicas e estéticas.

Este equipamento não deve ser eliminado juntamente com o lixo doméstico indiferenciado. Os utilizadores finais de resíduos de equipamentos são obrigados por lei a submetê-los a uma eliminação correcta. Poderá obter informações junto dos serviços municipalizados ou câmara municipal da sua área de residência.

Encontra a garantia de fabricante da ESYLUX na Internet em www.esylux.com

## RU Руководство по эксплуатации

### ⚠ ОПАСНО!

### ⚠ Опасность для жизни в результате поражения электрическим током!

- Установка должна проводиться только электромонтерами или другими специалистами-электриками с соблюдением местных предписаний.
- Перед монтажом/демонтажем необходимо отключить напряжение сети.

### 🚫🔪 Пржекторы с поврежденным защитным стеклом следует немедленно заменить.

## 1 Использование по назначению

Серия ESYLUX OFL / AFL BASIC предназначена для использования вне помещений. Светодиодные прожекторы оснащаются встроенными светодиодными лампами, не подлежащими замене.

- Замена источника света светодиодных прожекторов может производиться только изготовителем, его уполномоченным представителем по обслуживанию или другим квалифицированным специалистом.

**Кривая освещенности (1.1)**
Другие кривые освещенности прожекторов серии OFL / AFL BASIC вы найдете на сайте www.esylux.com

#### Тип монтажа

Светодиодные прожекторы оснащаются специальным кронштейном ВПГ (действует по принципу «вставить – повернуть – готово») для быстрого и простого монтажа на стене, внутренних и внешних углах.

#### Принадлежности (опциональные)

Кронштейн для настенного монтажа	Wall Arm 700 WH	EL10810527
	Wall Arm 700 BK	EL10810534
Опорный анкер	Ground Spike WH	EL10810541
	Ground Spike BK	EL10810558

## 2 Описание изделия

#### OFL BASIC LED xxW xK

Светодиодный прожектор

#### AFL BASIC LED xxW xK

Светодиодный прожектор с датчиком движения

- Распознавание движения с углом охвата 120° при дальности действия 8,5 м и высоте монтажа 2,5 м.
- Датчики движения ESYLUX представляют собой пассивные инфракрасные датчики, реагирующие на движущиеся источники тепла (например, на людей, автомобили). Оптимальная работа датчика (макс. дальность действия) обеспечивается при монтаже сбоку относительно направления движения: **(2.1) 1 Перед датчиком / 2 Под прямым углом к датчику**.
- Датчик должен иметь свободную область обзора, поскольку инфракрасные лучи не могут проникать сквозь твердые предметы.
- Учитывайте местные условия, например соседние здания или расстояние до дороги.

## 3 Монтаж

Перед монтажом продукта необходимо отключить сетевое напряжение.

Монтаж должен производиться только на прочной ровной поверхности. Используйте специальный кронштейн ВПГ в качестве шаблона для определения расстояния между креплениями **(3.1)**. Для крепления на поверхности используйте подходящий крепежный материал.

**УКАЗАНИЕ:** Светодиодный прожектор нужно всегда устанавливать так, чтобы кабельный ввод был направлен вниз.

## 4 Подключение

Подключение осуществляется согласно схеме подключения **(4.1)**.

<b>L</b>	Фаза 230 В	коричневый
<b>N</b>	Нейтральный провод	синий
<b>PE</b>	Защитный провод	зеленый / желтый

## 5 Настройки

#### AFL BASIC LED xx W xK

Ручки регулировки находятся на задней стороне корпуса **(5.1 / 5.2 / 5.3)**. Настройте время ожидания **(5.1)**, заданный уровень освещенности **(5.2)** и уровень чувствительности **(5.3)** в соответствии с вашими потребностями.

#### Автоматический режим

- Светодиодный прожектор включается, если датчик движения регистрирует движение и уровень освещенности опускается ниже заданного значения **(5.2)**.
- Светодиодный прожектор выключается по истечении времени ожидания **(5.1)**, если датчик движения больше не регистрирует движение.

Отрегулируйте положение датчика движения по горизонтали и вертикали **(5.4)** в соответствии с условиями на месте установки.

## 6 Технические характеристики

Рабочее напряжение	220 - 240 В~ / 50 - 60 Гц
Номинальная мощность	10 Вт / 30 Вт / 50 Вт
Индекс цветопередачи	CRI > 80
Степень защиты	IP 65
Класс защиты	I
Температура окружающей среды	от -25 °C до 40 °C
Цветовая температура	xxx BASIC LED xxW <b>3K</b> 3000 K
	xxx BASIC LED xxW <b>4K</b> 4000 K
	xxx BASIC LED <b>10W</b> xx 1000 лм
Световой поток	xxx BASIC LED <b>30W</b> xx 3000 лм
	xxx BASIC LED <b>50W</b> xx 5000 лм
	Зона охвата 120°
	Дальность действия 8,5 м

Датчик движения	Время ожидания	от 1 с до 15 мин
	Заданный уровень освещенности	3 - 1000 люкс

Размеры без специального кронштейна ВПГ (Ш x В x Г)	<
-----------------------------------------------------	---