



- Technologie LED de pointe à haute efficacité lumineuse et longue durée de vie
- Efficacité lumineuse extrêmement élevée
- Durée de service assignée modifiable de 1,5 h à 3,0 h
- Flux lumineux de 90 % du flux initial après 100 000 h
- En option avec DALI pour la commande et la surveillance du luminaire
- Test de fonctionnement hebdomadaire et test annuel de la durée de service assignée

WebCode 6009D



Le luminaire de sécurité à LED de la série 6009/4 avec batterie intégrée peut être installé en mode veille, connexion permanente ou mode veille commutable. Un test de fonctionnement hebdomadaire et un test annuel de la durée de service assignée sont effectués automatiquement. Les résultats sont signalés par une LED d'affichage.

Caractéristiques techniques

Protection contre les explosions

Version Ex	Oui
Domaine d'application (zones)	1 2 21 22
IECEX certificat gaz	IECEX IBE 16.0038
IECEX protection contre l'explosion de gaz	Ex db eb ib mb op is IIC T4 Gb
IECEX certificat poussière	IECEX IBE 16.0038
IECEX protection contre l'explosion de poussières	Ex tb op is IIIC T100 °C Db
ATEX certificat gaz	IBExU 16 ATEX 1199
ATEX protection contre l'explosion de gaz	⊕ II 2 G Ex db eb ib mb op is IIC T4 Gb
ATEX certificat poussière	IBExU 16 ATEX 1199
ATEX protection contre l'explosion de poussières	⊕ II 2 D Ex tb op is IIIC T100 °C Db
EAC certificat	EAEU RU S-DE.HA91.B.00018/19
EAC protection contre l'explosion de poussières	⊕ Ex tb IIIC T100°C Db X
Certificats	ATEX (IBE), Brésil (ULB), Chine (CQST), EAC (ENDCE), IECEX (IBE), Japon (CML)
Homologation marine	DNVGL

Caractéristiques électriques

Tension assignée d'emploi AC	100 – 240 V
Tension assignée d'emploi AC max.	240 V
Tension assignée d'emploi AC min.	100 V
Version de batterie	Batterie NiCd, étanche au gaz
Tension de service batterie	6 V

Caractéristiques électriques

Capacité de la batterie	7 Ah
Fonction autotest	avec (standard)
Gamme de fréquences	50 – 60 Hz

Données photométriques

Nombre de lampes	1
Puissance de lampe	25 W
Lampe	LED
Couleur de lumière	blanc neutre
Répartition de la lumière	120°x120° avec verre diffusant
Efficacité lumineuse	116 lm/W
Flux lumineux du luminaire	2910 lm
Durée de fonctionnement	Fonctionnement de l'éclairage de secours 1,5/3 h
Rendement lum. éclair. secours	35 % - 3 h 65 % - 1,5 h
Rendu des couleurs	≥ 80
Température de la couleur	5000 K

Conditions ambiantes

Température ambiante	-30 °C ... +50 °C Avis câblage traversant max. 3x16 A -30 °C ... +55 °C Avis câblage traversant 2 max. 3x10 A
----------------------	--

Caractéristiques mécaniques

Version	standard
Degré protection IP (CEI 60598)	IP66/IP67
Matériau du boîtier	Résine polyester, renforcée de fibres de verre
Diffuseur	avec diffuseur
Matériau de joint	Silicone
Matériau de vasque	Polycarbonate
Bornier installé	PE + N + L1 + L2 + L3 + L´
Bornes de connexion unifilaire max.	6 mm ²
Bornes de connexion à fils fins max.	4 mm ²
Type de câble de raccordement	à fils fins unifilaire
Taille	2
Largeur	183,5 mm
Hauteur	125 mm
Longueur	857 mm
Résista. aux chocs (IEC 62262)	IK10
Couleur de boîtier	gris clair (RAL 7035)
Poids	6,65 kg
Poids	14,66 lb
Extinction du luminaire	Coupure sur tous les pôles

Composants

Plaque taraudée	2x plastique
Ballast	6046/211-121-010 LED NLE 7Ah
Câblage traversant	avec 6 conducteurs 2,5 mm ²
Perçages	3 x M25

Éclairage

Luminaire de sécurité avec LED

GRP

6009/4128-2103-162-1110-11-850011 N° d'art. 267867



Composants

Presse-étoupe	2 x M25 Ø 7 – 17 mm
Matériau presse-étoupe	Polyamide noir
Bouchon obturateur	2 x M25 x 1,5
Matériau bouchon obturateur	Polyamide noir
Accessoires	joint

Plan d'encombrement (toutes les dimensions sont en mm [pouces]) - sous réserve de modifications

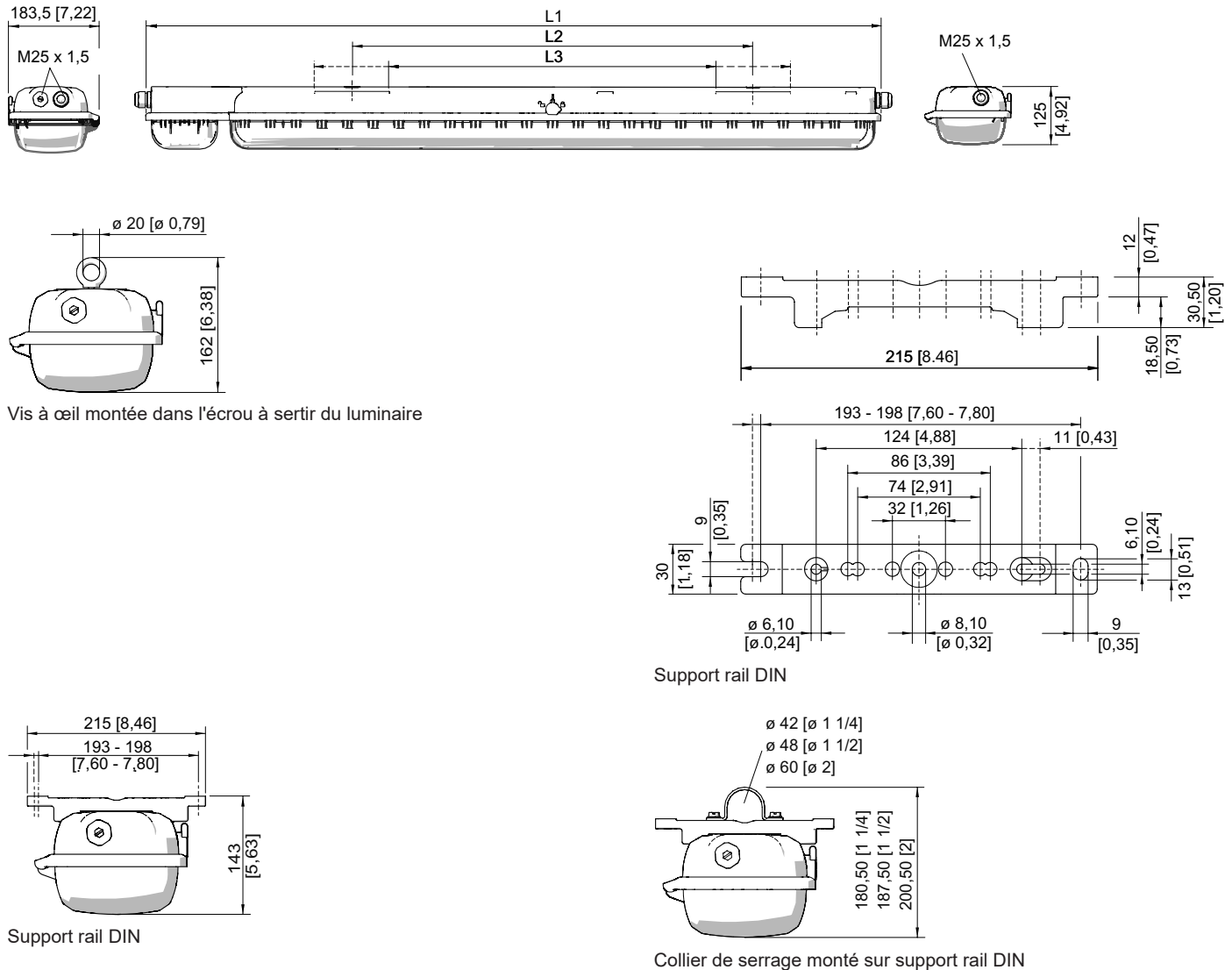

Vis à œil montée dans l'écrou à sertir du luminaire

Support rail DIN

Support rail DIN

Collier de serrage monté sur support rail DIN

Éclairage

Luminaire de sécurité avec LED

GRP

6009/4128-2103-162-1110-11-850011 N° d'art. 267867

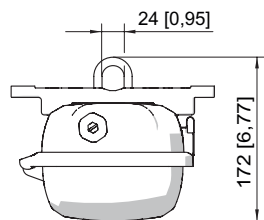

Étrier de montage installé sur support rail DIN

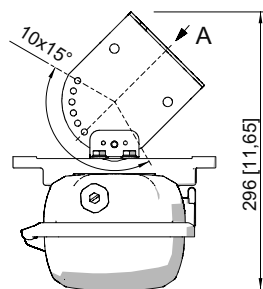

A

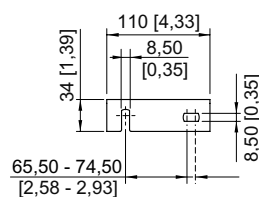

Équerre de fixation murale montée sur support rail DIN

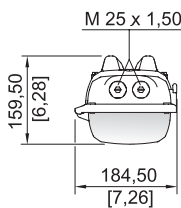
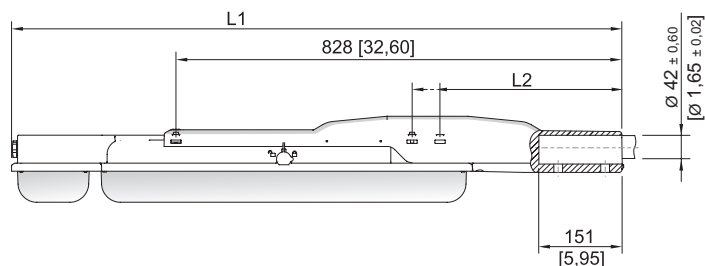

Accessoires

Clé à douille

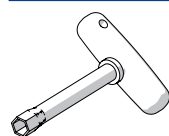

M8/ouverture de clé 13 ;
pour actionner le verrouillage central

N° d'art.

222430

Support rail DIN

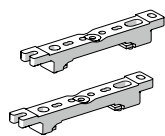

pour écartement de montage variable, 1 paire

N° d'art.

222826

Étrier de montage

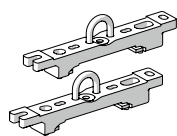

Étriers d'accrochage montés sur rail de montage pour écartement variable ; 1 paire

N° d'art.

222456

Sabot de mât

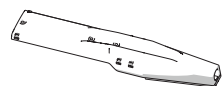

pour le montage ultérieur sur les luminaires 18 W et 36 W, complet avec pièces de montage
(pour diamètre de tube 42 mm)

N° d'art.

227512

Éclairage

Luminaire de sécurité avec LED

GRP

6009/4128-2103-162-1110-11-850011 N° d'art. 267867

STAHL

Collier de serrage

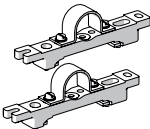
		N° d'art.
	R 1 1/2" ; avec support rail DIN pour écartement de montage variable ; matériau : acier inoxydable ; 1 paire	222459
	R 1 1/4" ; avec support rail DIN pour écartement de montage variable ; matériau : acier inoxydable ; 1 paire	222458
	R 2" ; avec support rail DIN pour écartement de montage variable ; matériau : acier inoxydable ; 1 paire	222460

Vis à anneau de levage

		N° d'art.
	M8, montable directement dans les écrous à sertir ; 1 paire	115736

Bouchons respirateurs

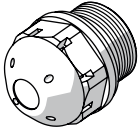
		N° d'art.
	Filetage : M25 x 1,5 (1 pièce) ; à monter dans des lampes ; en matériau moulé ; sans contre-écrou	138573
	Filetage : M25 x 1,5 (20 pièces) ; à monter dans des lampes ; en matériau moulé ; sans contre-écrou	138576

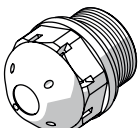
		N° d'art.
	Contre la formation d'eau de condensation M25 x 1,5	115738

Équerre de fixation murale et au plafond

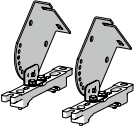
		N° d'art.
	montée sur rail de montage pour espacement de montage variable ; matériau : acier inoxydable ; lampe pivotant par incréments de 15° ; 1 paire	222827

Pièces de rechange

		N° d'art.
	pour luminaire taille 2	222427

Élément de contact

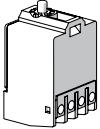
		N° d'art.
	Élément de commutation 8080/1-3-L, 2 contacts à ouverture	132527

Bloc batterie

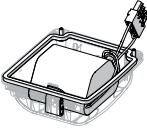
		N° d'art.
	Couvercle de batterie avec batterie intégrée. Batterie NiCd, étanche au gaz ; 7 Ah / 6 V	223532

Éclairage

Luminaire de sécurité avec LED

GRP

6009/4128-2103-162-1110-11-850011 N° d'art. 267867



Sous réserve de modifications des caractéristiques techniques, dimensions, poids, types de construction et possibilités de livraison.
Les figures n'ont qu'une valeur indicative.