

Bestell-Nr.: 5MN238DLE | **GTIN (EAN):** 4050737964188

Produktbeschreibung: Vega11,8130lm840,DA

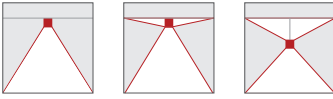

Vega® 11, Office-Leuchte, primäre Lichtlenkung mit Prismenreflektor, aus PMMA, klare Prismenstruktur, BAP65 ($L \leq 1500 \text{cd/m}^2$), Lichtaustritt: direkt/indirekt strahlend, primäre Lichtcharakteristik: symmetrisch, Montageart: abgehängte Montage, Anbau, LED, Bemessungslichtstrom: 8.130lm, Lichtausbeute: 131lm/W, Lichtfarbe: 840, Farbtemperatur: 4000K, Vorschaltgerät: EVG, mit Klemme, 3+2polig, max. 2,5mm², Netzanschluss: 230V, AC, 50Hz, Anschlussleitung inklusiv, Leitungslänge: 1,5m, Bemessungsleistung: 62W, Leuchtgehäuse, rechteckig, abgerundet, aus Aluminium-Profil, eloxiert, weißaluminium (RAL 9006), Länge: 1.250mm, Breite: 350mm, Höhe: 43mm, Leuchtgehäuse-Unterteil, aus Aluminium-Profil, eloxiert, weißaluminium (RAL 9006), aus PC, grau, Schutzart (gesamt): IP20, Schutzklasse (gesamt): SK I (Schutzerdung), Prüfzeichen: CE, Norm: EN 50419, Verpackungseinheit: 1 Stück

4050737964188
5MN238DLE

LED 4000K / CRI \geq 80 ϕ_N 8130 lm

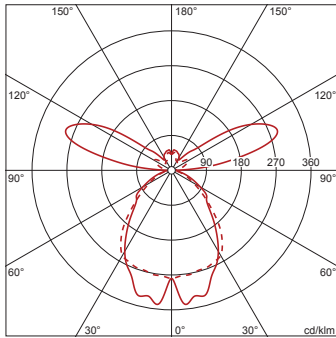

IP 20

Bestückung: LED
Gew. (kg): 7,3
GTIN (EAN): 4050737964188

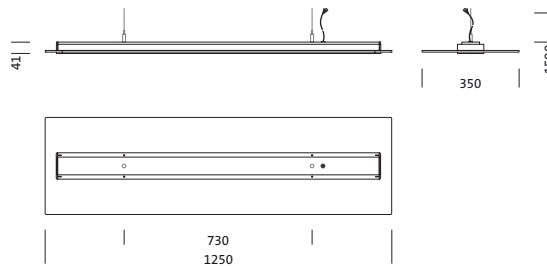

Bestell-Nr.: 5MN238DLE | GTIN (EAN): 4050737964188

Technische Detailbeschreibung: Vega11,8130lm840,DA



Kenndaten

- Produkttyp: Office-Leuchte
- Produktname: Vega® 11
- Bestell-Nr.: 5MN238DLE

Lichttechnik | Bestückung | Vorschaltgerät

Komponente 1

Lichttechnik:

- Lichtlenkung: Prismenreflektor aus PMMA, klare Prismenstruktur
- Symmetrie: symmetrisch
- Lichtaustritt: direkt/indirekt strahlend, 60:40
- UGR Blickrichtung längs zur Leuchte: ≤ 16
- UGR Blickrichtung quer zur Leuchte: ≤ 16

Bestückung:

- Leuchtmittel: mit LED
- Bemessungslichtstrom: 8130lm
- Lichtausbeute: 131lm/W
- Farbtemperatur: 4000K
- Farbwiedergabeindex: CRI > 80
- Lichtfarbe: 840
- Bemessungsleistung: 62W

Betriebsgerät:

- Vorschaltgerät: EVG
- Ansteuerung: DALI

Zertifikate, Standards

- Schutzart: IP20
- Schutzklasse: SK I (Schutzerdung)
- Norm: EN 50419
- Prüfzeichen, Kennzeichnung: CE

Material, Farbe

- Leuchtgehäuse: Aluminium-Profil, eloxiert, weißaluminium (RAL 9006), rechteckig, abgerundet
- Farbangabe: weißaluminium (RAL 9006)
- Leuchtgehäuse-Unterteil: Aluminium-Profil, eloxiert, weißaluminium (RAL 9006)
- Farbangabe: weißaluminium (RAL 9006)
- Farbangabe: grau

Montage

- Montageart, Montageort: abgehängte Montage, Anbau
- Anordnung: Einzelanordnung

Elektrischer Anschluss

- Anschluss: Klemme, 3+2polig, max. 2,5mm²
- Nennspannung: 230V, 220..240V, 50Hz, AC
- Anschlussleitung: inklusiv, L= 1,5m

Abmessung, Gewicht

- Länge: 1250mm
- Breite: 350mm
- Höhe: 43mm
- Gewicht: 7,3kg

Lebensdauer

- Bemessungslebensdauer: 50000h (L80/B50) bei UT = 25°C

Bestell-Nr.: 5MN238DLE | GTIN (EAN): 4050737964188

Maße: Vega11,8130lm840,DA

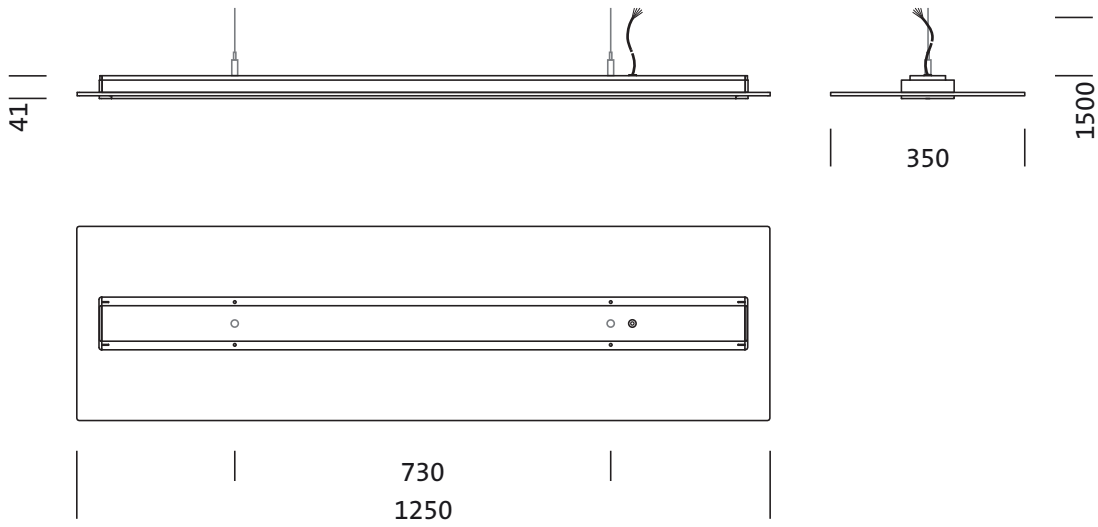

Bestell-Nr.: 5MN238DLE | GTIN (EAN): 4050737964188

Planungsdaten: Vega11,8130lm840,DA

5MN238DLE: 1x LED 4000K / CRI ≥ 80

4050737964188
5MN238DLE

LED 4000K / CRI ≥ 80 ϕ_N 8130 lm

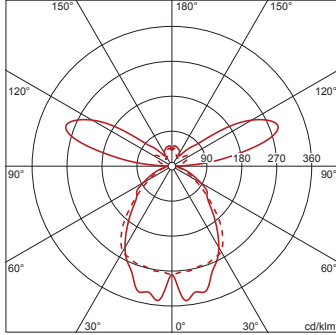

5MN238DLE + 5MN91401: 1x LED 4000K / CRI ≥ 80

4050737964188 + 4050737754987
5MN238DLE + 5MN91401

LED 4000K / CRI ≥ 80 ϕ_N 7910 lm

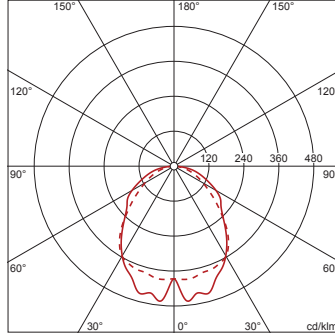

5MN238DLE + 5MN91402: 1x LED 4000K / CRI ≥ 80

4050737964188 + 4050737755007
5MN238DLE + 5MN91402

LED 4000K / CRI ≥ 80 ϕ_N 8030 lm

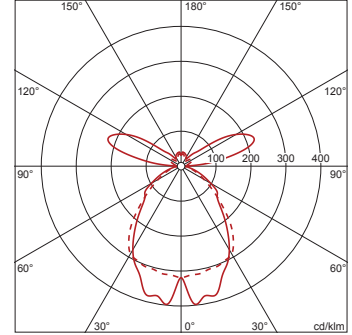

Anzahl Leuchten im Raum

Reflexionsgrad 70/50/20

Em(lx)	100		200		500	
Lh(m)	2,5	3,0	2,5	3,0	2,5	3,0
20 m²	0,5	0,5	0,9	1,0	2,3	2,6
30 m²	0,7	0,7	1,3	1,5	3,4	3,7
40 m²	0,8	0,9	1,7	1,8	4,2	4,6
50 m²	1,0	1,1	2,0	2,2	5,0	5,4
75 m²	1,5	1,6	3,0	3,1	7,4	7,8
100 m²	1,9	2,0	3,8	4,0	9,5	10
500 m²	8,4	8,7	17	17	42	43

Wartungsfaktor 0,8

Rh = Lh + 0,5 m

Anzahl Leuchten im Raum

Reflexionsgrad 70/50/20

Em(lx)	100		200		500	
Lh(m)	2,5	3,0	2,5	3,0	2,5	3,0
20 m²	0,4	0,4	0,7	0,9	1,9	2,1
30 m²	0,6	0,6	1,1	1,2	2,8	3,1
40 m²	0,7	0,8	1,4	1,6	3,5	3,9
50 m²	0,9	0,9	1,7	1,9	4,3	4,6
75 m²	1,3	1,3	2,5	2,7	6,3	6,7
100 m²	1,6	1,7	3,2	3,4	8,1	8,6
500 m²	7,4	7,6	15	15	37	38

Wartungsfaktor 0,8

Rh = Lh

Anzahl Leuchten im Raum

Reflexionsgrad 70/50/20

Em(lx)	100		200		500	
Lh(m)	2,5	3,0	2,5	3,0	2,5	3,0
20 m²	0,4	0,5	0,9	1,0	2,1	2,4
30 m²	0,6	0,7	1,3	1,4	3,2	3,5
40 m²	0,8	0,9	1,6	1,7	4,0	4,4
50 m²	1,0	1,0	1,9	2,1	4,8	5,2
75 m²	1,4	1,5	2,9	3,0	7,2	7,5
100 m²	1,8	1,9	3,7	3,9	9,2	9,7
500 m²	8,2	8,4	16	17	41	42

Wartungsfaktor 0,8

Rh = Lh + 0,5 m

Bei der Ausführungsplanung zur Elektroinstallation ist zwingend die Montageanleitung zu beachten (zu finden unter www.siteco.com)

Toleranzen bezogen auf thermische, elektrische und photometrische Daten entsprechend IEC 62722

Stand 09.09.2023 - Änderungen und Irrtümer vorbehalten - Vergewissern Sie sich, dass Sie immer den neuesten Stand verwenden -