

# RKP 22



## Kurzinformation

Elektrische Kanal-Verschlussklappe

Artikelnummer 0151.0235

## Technische Daten

Luftrichtung	Be- und Entlüftung
Einbauort	Kanal
Einbaulage	senkrecht / waagrecht
Material	Stahlblech, verzinkt
Gewicht	4,89 kg
Gewicht mit Verpackung	5,06 kg
Klappenart	elektrisch
Kanalmaß	500 mm x 250 mm
Breite	540 mm
Höhe	290 mm
Tiefe	120 mm
Breite mit Verpackung	640 mm
Höhe mit Verpackung	290 mm
Tiefe mit Verpackung	130 mm
Verpackungseinheit	1 Stück
Sortiment	D
GTIN (EAN)	4012799512356

# RKP 22

## Kennlinie Druckverluste

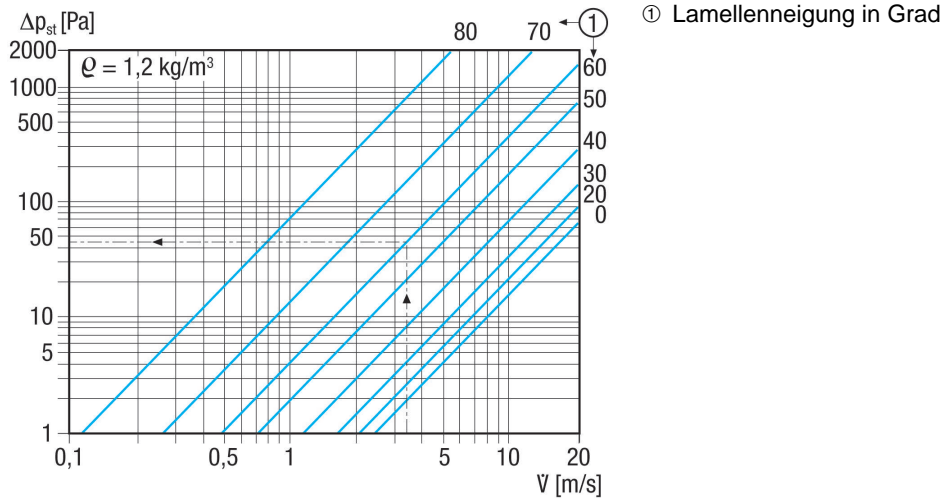

## Maßzeichnung [mm]

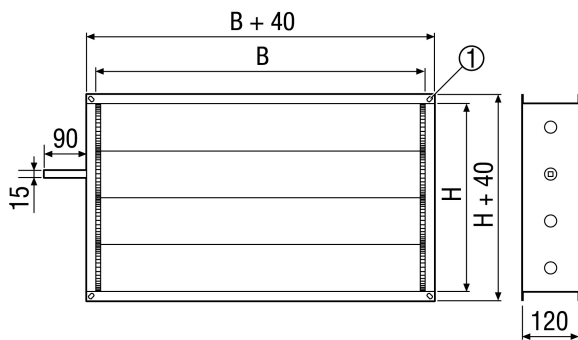

B	H
500	250

① Langloch, 9 x 12 mm