

PRODUKTDATENBLATT

TR SP ZOOM DIM D85 25 W 4000 K 97R BK

TRACKLIGHT SPOT ZOOM DIM | Dimmbarer 3-Phasen-Stromschienen-Strahler mit mechanischem Zoomobjektiv



Anwendungsgebiete

- Direkter Ersatz für Leuchten, die HID-Lampen verwenden
- Akzentbeleuchtung
- Galerien, Museen
- Modegeschäfte, Accessoiresgeschäfte
- Shops, Umkleidekabinen, Schaufenster
- Hotels, Restaurants, Shops

Produktvorteile

- Dimmbarer 3-Phasen-Stromschienen-Strahler mit mechanischem Zoomobjektiv
- Enthaltener 3-Phasenadapter kompatibel mit verbreiteten Stromschienen (GLOBAL, EUTRAC, POWERGEAR, STAFF, NORLUX, NUCO, NORDIC)
- Keine Ablenkung der Aufmerksamkeit von den beleuchteten Objekten dank kompaktem Design
- Flimmerarmes Licht dank speziellem elektronischen Vorschaltgerät
- 5 Jahre Garantie

Produkteigenschaften

- Mechanisches Zoomobjektiv mit einem Ausstrahlungswinkel von 15 ° bis 55 °
- Dimmbar (7% - 100%) über Schiebepotentiometer direkt an jeder Leuchte
- Hervorragender Farbwiedergabeindex Ra: 97
- Farbwiedergabeindex R_{a9}: > 90
- Anfängliche Farbkonsistenz: ≤ 4 SDCM (Schwellwerteinheit)
- Drehwinkel: 350°, Neigungswinkel: 90°
- Folgt der einheitlichen Designsprache von LEDVANCE (SCALE Design)
- Gehäuse aus robustem Alu-Druckguss



- Verfügbar in Mattweiß (ähnlich RAL9016), Mattschwarz (ähnlich RAL9004)
- Leuchten-Lichtausbeute: bis zu 70 lm/W

TECHNISCHE DATEN

Elektrische Daten

| | |
|---|--------------------------|
| Nennleistung | 25,00 W |
| Nennspannung | 100...240 V |
| Netzfrequenz | 50...60 Hz |
| Nennstrom | 120 mA |
| Einschaltstrom | 40 A |
| Einschaltstromdauer T_{h50} | < 50 μ s |
| Max. Anzahl der Leuchten Leitungsschutzschalter B16 | 37 |
| Max. Anz. Leucht. an Sicherungsaut. C10 A | 30 |
| Max. Anzahl der Leuchten Leitungsschutzschalter C16 | 48 |
| Netzleistungsfaktor λ | > 0,90 |
| Oberschwingungsgehalt | < 10 % |
| Schutzklasse | I |
| Betriebsart | Integrierter LED-Treiber |

Photometrische Daten

| | |
|---|--------------|
| Lichtstrom | 1500 lm |
| Lichtausbeute | 60 lm/W |
| Farbtemperatur | 4000 K |
| Lichtfarbe (Bezeichnung) | Kalt weiß |
| Farbwiedergabeindex Ra | 97 |
| Standardabweichung des Farbabgleichs | ≤ 4 sdc |
| Lichtstärke | - |
| Flimmer-Messgröße (Pst LM) | - |
| Messgröße für Stroboskop-Effekte (SVM) | - |
| Photobiologische Risikogruppe gemäß EN62778 | RG1 |
| Ausstrahlungswinkel | 15°... 55° |

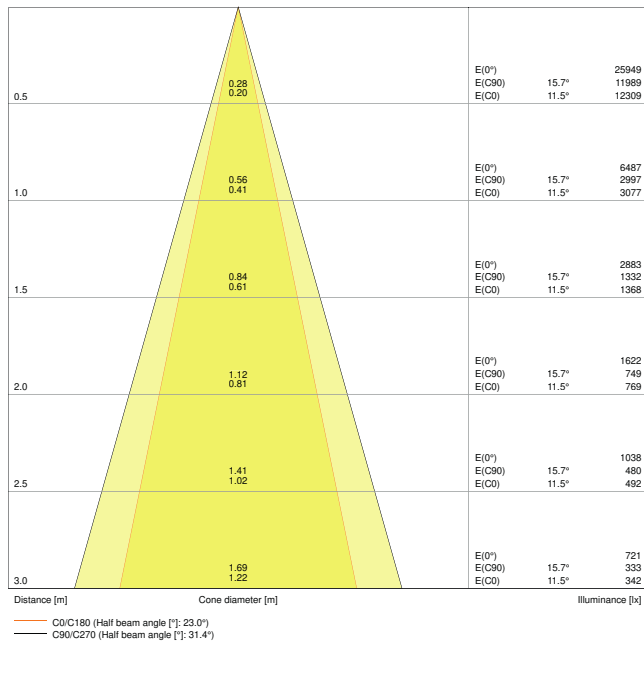

LDC typ cone

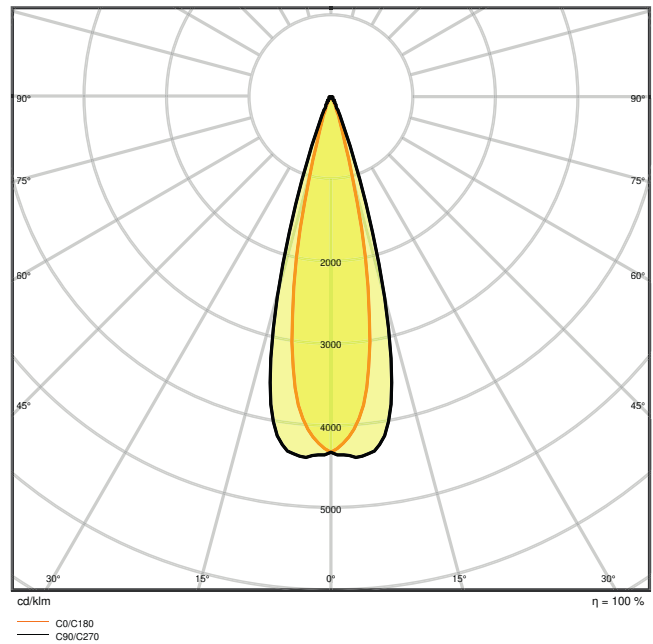

LDC typ polar

Maße & Gewicht

| | |
|----------------|-----------|
| Durchmesser | 85,00 mm |
| Länge | 93,00 mm |
| Höhe | 265,00 mm |
| Produktgewicht | 1025,00 g |

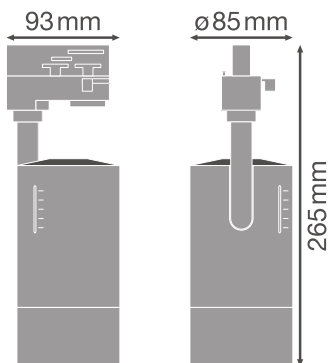

Materialien & Farben

| | |
|--|-------------------|
| Produktfarbe | Schwarz |
| Gehäusefarbe | Schwarz |
| Gehäusematerial | Aluminium |
| Material Abdeckung | Polycarbonat (PC) |
| Material der lichtemittierenden Fläche | Polycarbonat (PC) |
| Glühdrahtprüfung nach IEC 60695-2-12 | 850 °C |
| Quecksilbergehalt der Lampe | 0.0 mg |

Anwendung & Installation

| | |
|---------------------------------------|--------------------|
| Umgebungstemperaturbereich | -20...+40 °C |
| Anschlussart | Adapter, 3-phasen |
| Schutzart | IP20 |
| Schutzklasse IK (Stoßfestigkeitsgrad) | IK03 |
| Dimmbar | Ja |
| Art der Dimmung | 1-10V |
| Montageart | Anbau |
| Montageort | Montageschiene |
| Anwendungsumgebung | Innenanwendungen |
| Justierbar | Ja |
| LED-Modul austauschbar | Nicht austauschbar |
| Mit Leuchtmittel | Nein |

Lebensdauer

| | |
|-------------------------------|-----------------------|
| Lebensdauer L70/B50 bei 25 °C | 50000 h ¹⁾ |
| Lebensdauer L80/B10 bei 25 °C | 35000 h ¹⁾ |
| Lebensdauer L90/B10 bei 25 °C | 25000 h |
| Anzahl der Schaltzyklen | 100000 |

¹⁾ t[h]: L70 / B50 @ 25 °C (Ta), t[h]: L80 / B10 @ 25 °C (Ta), t[h]: L90 / B10 @ 25 °C (Ta)

Vorschaltgerät

| | |
|----------------------------|-----------|
| EVG - Ausgangsspannung | 27...42 V |
| EVG - Ausgangs-Ripplestrom | < 10 % |





Zertifikate & Standards

| | |
|--------|---------------------------------------|
| Normen | CE / CB / ENEC / TÜV SÜD / EAC / RoHS |
|--------|---------------------------------------|



| | |
|--|------|
| Leuchte mit begrenzter Oberflächentemperatur "D-Zeichen" | Nein |
| Ballwurfsicher | Nein |

DOWNLOADS

Dokumente und Zertifikate

| | |
|--|---------------------------------|
|  | User instruction |
|  | Addon Technical Information |
|  | Packaging insert |
|  | Declarations Of Conformity CE |
|  | Declarations Of Conformity UKCA |

Fotometrische und lichttechnische Planungsdateien

| | |
|--|----------------------|
|  | IES file (IES) |
|  | LDT file (Eulumdat) |
|  | ULD file (DIALux) |
|  | ROLF file (RELUX) |
|  | UGR file (UGR table) |
|  | LDC typ cone |
|  | LDC typ polar |

VERPACKUNGSMITTEL

| EAN | Verpackungseinheit (Stück pro Einheit) | Abmessungen (Länge x Breite x Höhe) | Bruttogewicht | Volumen |
|---------------|--|-------------------------------------|---------------|-----------------------|
| 4058075335820 | Faltschachtel 1 | 120 mm x 120 mm x 300 mm | 1146.00 g | 4.32 dm ³ |
| 4058075335837 | Versandschachtel 4 | 502 mm x 137 mm x 335 mm | 4902.00 g | 23.04 dm ³ |

Die genannten Produktnummern beschreiben die kleinste bestellbare Mengeneinheit. Eine Versandeinheit kann mehrere Einzelprodukte beinhalten. Als Bestellmenge verwenden Sie bitte das Ein- oder Mehrfache einer Versandeinheit.

WEITERE KATALOGINFORMATIONEN

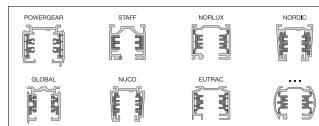
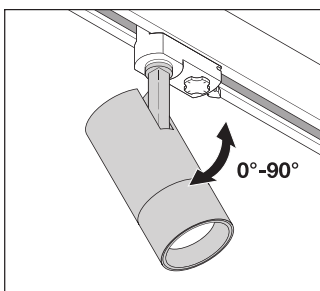
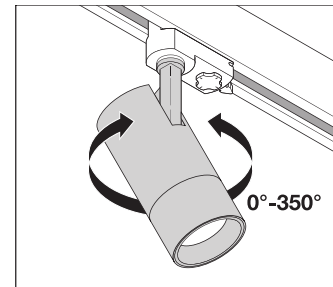
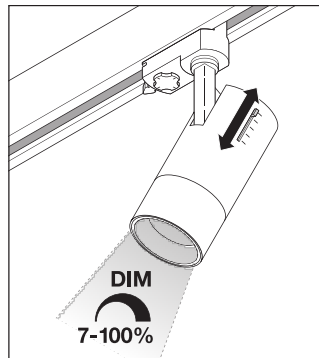
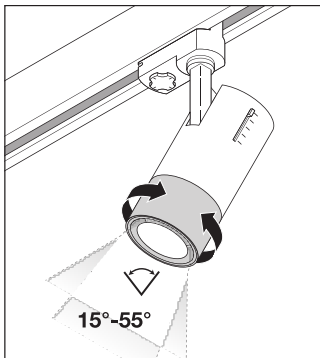

Referenzen / Verweise

- Zur Garantie siehe www.ledvance.de/garantie

Haftungsausschluss

Änderungen und Irrtümer vorbehalten. Vergewissern Sie sich, dass Sie immer den neuesten Stand verwenden.