

# PRODUKTDATENBLATT

## DL UGR19 PFM DN195 21 W 840 WT IP54

DOWNLIGHT UGR19 | Blendarme Downlights, geeignet für Bildschirmarbeitsplätze



PERFOR-  
MANCE  
CLASS

### Anwendungsgebiete

- Geeignet für Büroanwendungen, insbesondere Bildschirmarbeitsplätze
- Direkter Ersatz für Leuchten mit Kompaktleuchtstofflampen
- Gänge / Flure
- Bäder, Küchen und überdachte Aussenbereiche
- Allgemeinbeleuchtung

### Produktvorteile

- Gute Entblendung (UGR < 19) und Cut-Off-Winkel bis 30° für eine komfortable Innenbeleuchtung
- Einfache und schnelle Installation dank einer Anschlußbox mit 5-poliger, werkzeugloser Anschlußklemme
- Flimmerarmes Licht
- Geeignet für Verwendung in staubigen und feuchten Umgebungen dank hoher Schutzart
- 5 Jahre Garantie

### Produkteigenschaften

- Gehäusematerial: Aluminium mit Hochglanzreflektor
- Schutzart: IP54 (raumseitig) / IP20 (rückseitig)
- Anschlussbox mit Steckklemme für werkzeuglosen Anschluss
- Durchverdrahtung möglich
- Leuchtenversionen mit IoT-fähigem DALI-2 Treiber oder Zigbee 3.0 Technologie verfügbar



## TECHNISCHE DATEN

### Elektrische Daten

|   |                      |
|---|----------------------|
| Nennleistung  | 21,00 W              |
| Nennspannung  | 220...240 V          |
| Netzfrequenz  | 50...60 Hz           |
| Nennstrom   | 120 mA               |
| Einschaltstrom                                      | 30 A                 |
| Einschaltstromdauer $T_{h50}$                       | 200 $\mu$ s          |
| Max. Anzahl der Leuchten Leitungsschutzschalter B16 | 120                  |
| Max. Anz. Leucht. an Sicherungsaut. C10 A           | 80                   |
| Max. Anzahl der Leuchten Leitungsschutzschalter C16 | 120                  |
| Netzleistungsfaktor $\lambda$                       | $\geq 0,90$          |
| Oberschwingungsgehalt                               | < 20 %               |
| Schutzklasse  | II                   |
| Betriebsart   | Externer LED-Treiber |

### Photometrische Daten

|   |              |
|---|--------------|
| Lichtstrom                                  | 2520 lm      |
| Lichtausbeute                               | 120 lm/W     |
| Farbtemperatur                              | 4000 K       |
| Lichtfarbe (Bezeichnung)                    | Kalt weiß    |
| Farbwiedergabeindex Ra                      | $\geq 80$    |
| Standardabweichung des Farbabgleichs        | $\leq 5$ sdc |
| Lichtstärke                                 | -            |
| Flimmerarm                                  | Ja           |
| Flimmer-Messgröße (Pst LM)                  | -            |
| Messgröße für Stroboskop-Effekte (SVM)      | -            |
| Photobiologische Risikogruppe gemäß EN62778 | RG1          |
| Photobiologische Risikogruppe gemäß EN62471 | RG0          |
| Ausstrahlungswinkel                         | 65 °         |
| UGR   | < 19         |

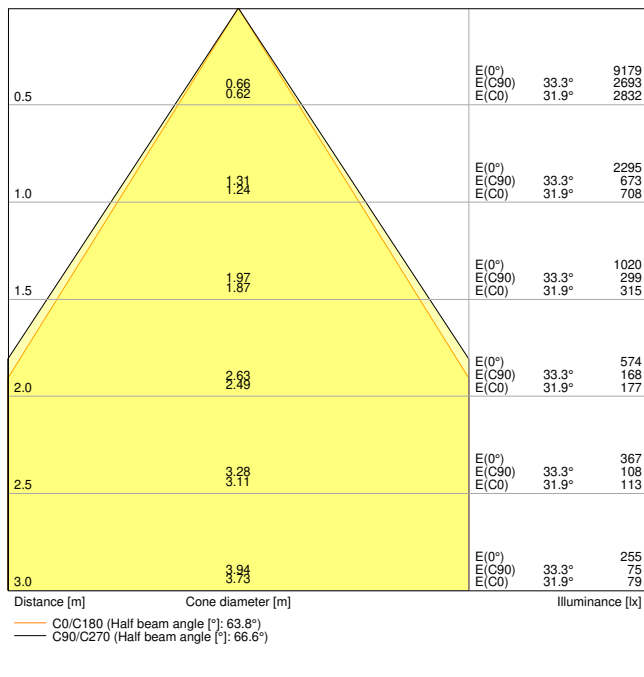

LDC typ cone

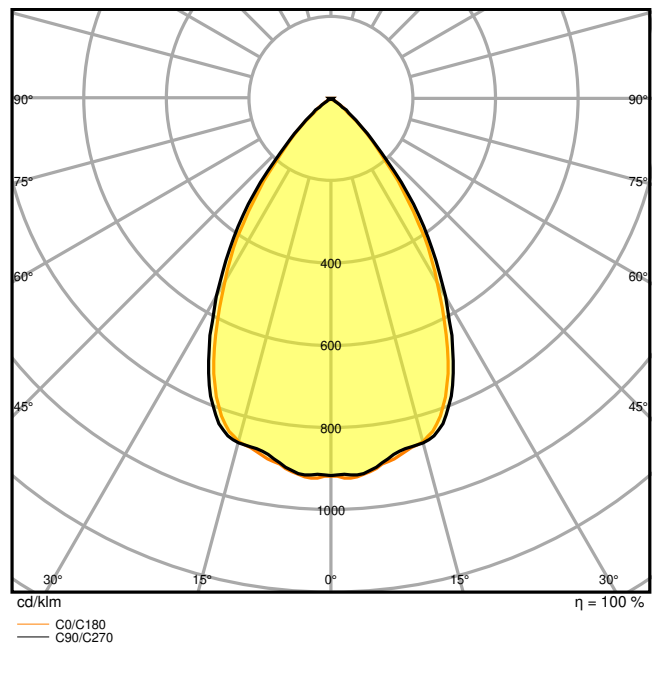

LDC typ polar

Maße & Gewicht

|                |           |
|----------------|-----------|
| Durchmesser    | 220,00 mm |
| Höhe           | 82,00 mm  |
| Produktgewicht | 900,00 g  |

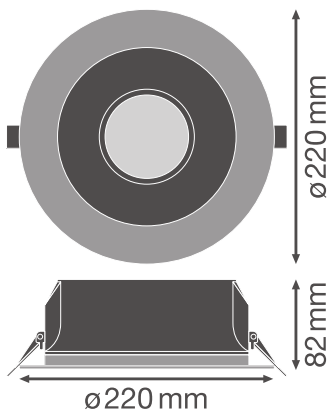

## Materialien & Farben

|  |                   |
|--|-------------------|
| Produktfarbe                           | Weiß              |
| Gehäusefarbe                           | Weiß              |
| Gehäusematerial                        | Aluminium         |
| Material Abdeckung                     | Polycarbonat (PC) |
| Material der lichtemittierenden Fläche | Polycarbonat (PC) |
| Glühdrahtprüfung nach IEC 60695-2-12   | 650 °C            |
| Quecksilbergehalt der Lampe            | 0.0 mg            |

## Anwendung & Installation

|                                       |                               |
|---------------------------------------|-------------------------------|
| Umgebungstemperaturbereich            | -20...+45 °C                  |
| Lagertemperaturbereich                | -40...+70 °C                  |
| Anschlussart                          | Schraubenlose Anschlussklemme |
| Schutzart                             | IP54/IP20                     |
| Schutzklasse IK (Stoßfestigkeitsgrad) | IK03                          |
| Dimmbar                               | Nein                          |
| Montageart                            | Einbau                        |
| Montageort                            | Decke                         |
| Anwendungsumgebung                    | Innenanwendungen              |
| Einbaudurchmesser                     | 195,0 mm                      |
| Einbautiefe                           | 120 mm                        |
| LED-Modul austauschbar                | Nicht austauschbar            |
| Mit Leuchtmittel                      | Ja                            |

## Lebensdauer

|                               |                       |
|-------------------------------|-----------------------|
| Lebensdauer L70/B50 bei 25 °C | 70000 h <sup>1)</sup> |
| Lebensdauer L80/B10 bei 25 °C | 60000 h <sup>1)</sup> |
| Lebensdauer L90/B10 bei 25 °C | 40000 h               |
| Anzahl der Schaltzyklen       | 100000                |

<sup>1)</sup> t[h]: L70 / B50 @ 25 °C (Ta), t[h]: L80 / B10 @ 25 °C (Ta), t[h]: L90 / B10 @ 25 °C (Ta)

## Vorschaltgerät

|                            |          |
|----------------------------|----------|
| Ausgangsstrom              | 700 mA   |
| EVG - Ausgangs-Rippelstrom | < 10 %   |
| EVG - Länge                | 114.0 mm |
| EVG - Breite               | 45 mm    |

|                            |                                   |
|----------------------------|-----------------------------------|
| EVG - Höhe                 | 28 mm                             |
| Empfohlenes Vorschaltgerät | OSRAM OTI DALI 50/220-240/1A4 NFC |

### Zertifikate & Standards

|  |                                |
|--|--------------------------------|
| Normen   | CE / CB / ENEC / TÜV SÜD / EAC |
| Leuchte mit begrenzter Oberflächentemperatur "D-Zeichen" | Nein                           |
| Ballwurfsicher   | Nein                           |

### Zusätzliche Produktdaten





|                     |              |
|---------------------|--------------|
| Anzahl Leuchtmittel | Not relevant |
|---------------------|--------------|

### TECHNISCHE AUSSTATTUNG





- Externes Vorschaltgerät enthalten

### DOWNLOADS

#### Dokumente und Zertifikate

|  |                                 |
|--|---------------------------------|
|  | User instruction                |
|  | Addon Technical Information     |
|  | Packaging insert                |
|  | Declarations Of Conformity CE   |
|  | Declarations Of Conformity UKCA |

#### Fotometrische und lichttechnische Planungsdateien

|  |                     |
|--|---------------------|
|  | IES file (IES)      |
|  | LDT file (Eulumdat) |
|  | ULD file (DIALux)   |
|  | ROLF file (RELUX)   |

Fotometrische und lichttechnische Planungsdateien



UGR file (UGR table)



LDC typ cone



LDC typ polar

CAD/BIM Dateien



BIM\_Revit\_3D



CAD\_STEP\_3D

VERPACKUNGSINFORMATIONEN

| EAN           | Verpackungseinheit (Stück pro Einheit) | Abmessungen (Länge x Breite x Höhe) | Bruttogewicht | Volumen                |
|---------------|--|-------------------------------------|---------------|------------------------|
| 4058075459274 | Faltschachtel<br>1                     | 262 mm x 108 mm x 266 mm            | 1197.00 g     | 7.53 dm <sup>3</sup>   |
| 4058075459281 | Versandschachtel<br>16                 | 545 mm x 452 mm x 563 mm            | 20749.00 g    | 138.69 dm <sup>3</sup> |

Die genannten Produktnummern beschreiben die kleinste bestellbare Mengeneinheit. Eine Versandeinheit kann mehrere Einzelprodukte beinhalten. Als Bestellmenge verwenden Sie bitte das Ein- oder Mehrfache einer Versandeinheit.

WEITERE KATALOGINFORMATIONEN

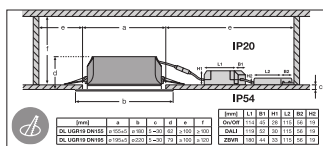
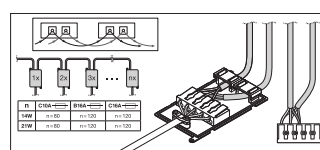
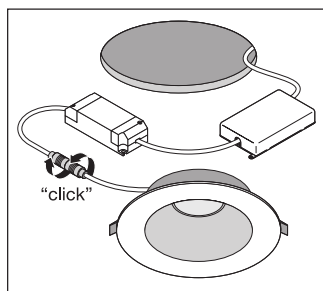
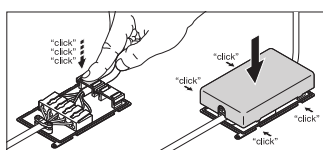

Referenzen / Verweise

- Zur Garantie siehe [www.ledvance.de/garantie](http://www.ledvance.de/garantie)

## Haftungsausschluss

Änderungen und Irrtümer vorbehalten. Vergewissern Sie sich, dass Sie immer den neuesten Stand verwenden.