

- SLX 14 LEDi Flat 3h
- SLX 14 LEDi Flat 8h
- SLX 24 LEDi Flat 3h
- SLX 24 LEDi Flat 8h
- SLX 24 LEDi High Cover 3h
- SLX 24 LEDi High Cover 8h
- SLX 32 LEDi High Cover 3h
- SLX 32 LEDi High Cover 8h
- SLX 24 LEDi Display 3h
- SLX 24 LEDi Display 8h
- SLX 32 LEDi Display 3h
- SLX 32 LEDi Display 8h
- ELX 20 LEDi Flat 3h
- ELX 20 LEDi Flat 8h

EINZELBATTERIE-NOTLEUCHE
 SINGLE-BATTERY EMERGENCY LIGHT
 LUMINAIRES DE SECOURS AUTONOMES
 DECENTRALE NOODVERLICHTING
 SELVFORSYNNENDE NØDBELYSNING
 NÖDBELYSNING MED BATTERIBACKUP
 YKSIPARISTOINEN OPASTEVALO
 ENKELTBATTERI-NØDBELYSNING
 LAMPADE D'EMERGENZA A BATTERIA SINGOLA
 LÁMPARAS DE EMERGENCIA DE UNA BATERÍA
 LUMINÁRIA DE EMERGÊNCIA COM ACUMULADOR
 АВАРИЙНЫЙ СВЕТИЛЬНИК С ОДНИМ АККУМУЛЯТОРОМ

ABB • FIG. • PMC. 1



ABB • FIG. • PMC. 2



ABB • FIG. • PMC. 3

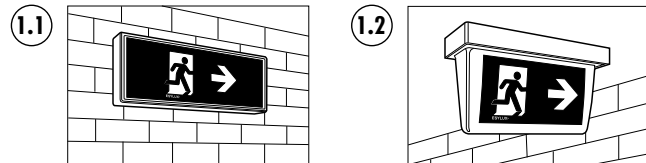

ABB • FIG. • PMC. 4

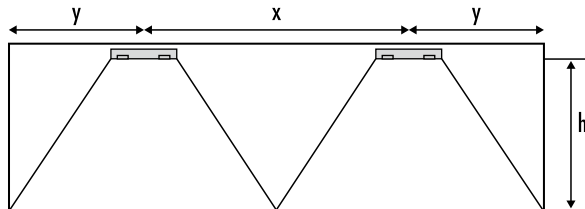

ABB • FIG. • PMC. 5

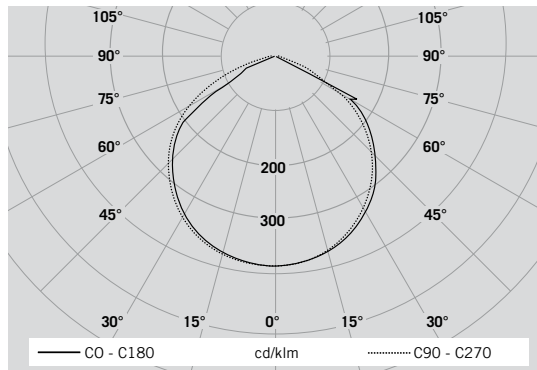

ABB • FIG. • PMC. 6

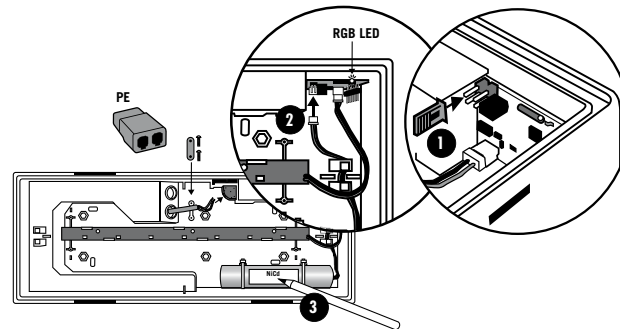

ABB • FIG. • PNC. 7

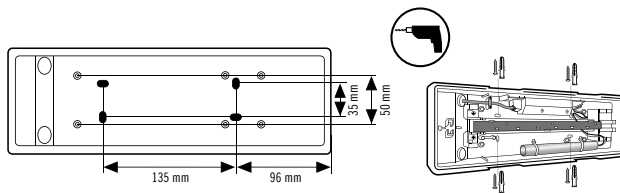

ABB • FIG. • PNC. 8

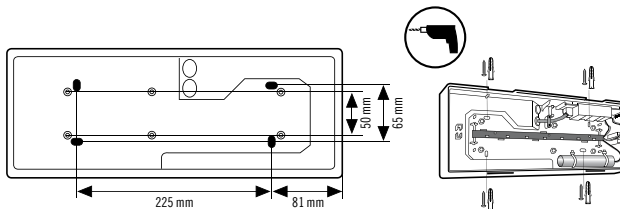

ABB • FIG. • PNC. 9

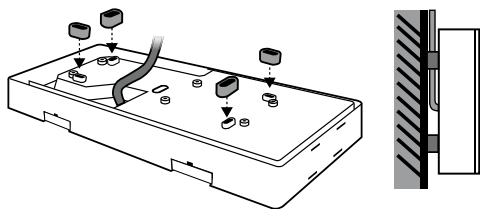

ABB • FIG. • PNC. 10

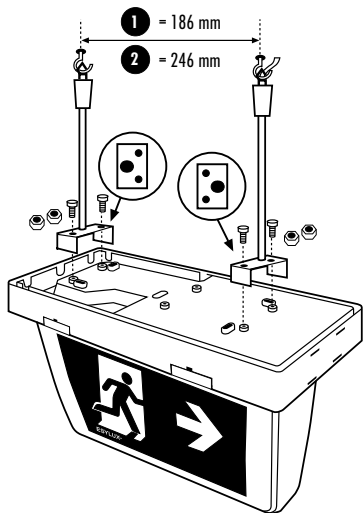

ABB. • FIG. • PIC. 11

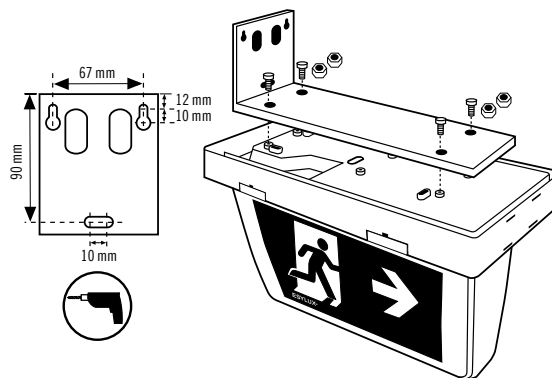

ABB. • FIG. • PIC. 12

X	*	A***E	180
---	---	-------	-----

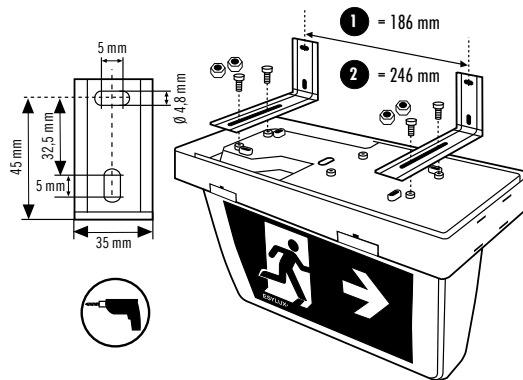
ABB. • FIG. • PIC. 13

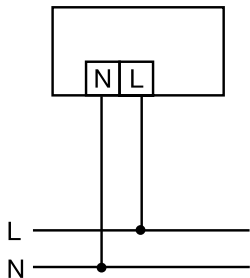

ABB. • FIG. • PIC. 14



ABB. • FIG. • PIC. 15

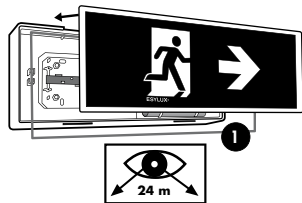

ABB. • FIG. • PIC. 16

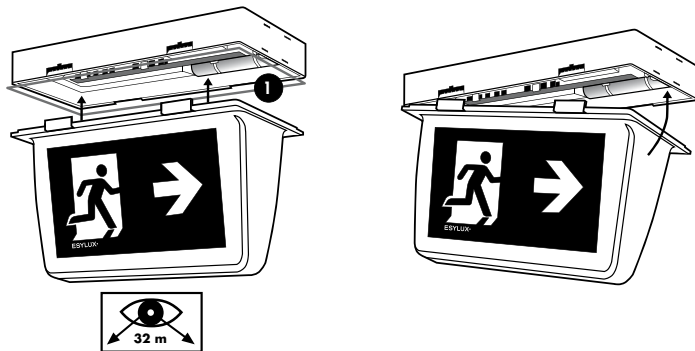

ABB. • FIG. • PMC. 17

17.1

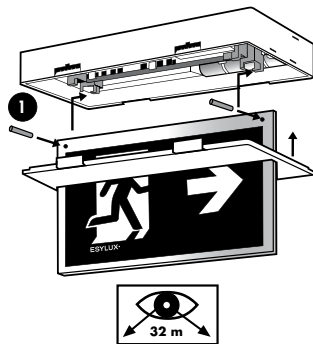

17.2

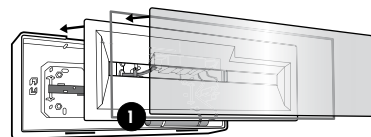
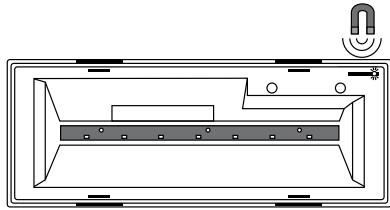

ABB. • FIG. • PMC. 18



ABB. • FIG. • PMC. 19



DE • MONTAGE- UND BEDIENUNGSANLEITUNG

Wir gratulieren Ihnen zum Kauf dieses qualitativ hochwertigen ESYLUX Produktes. Um ein einwandfreies Funktionieren zu gewährleisten, lesen Sie bitte diese Montage-/Bedienungsanleitung sorgfältig durch und bewahren Sie sie auf, um gegebenenfalls zukünftig nachlesen zu können.

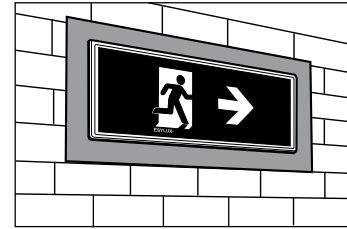
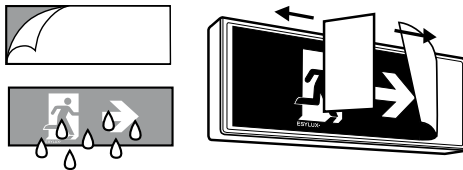
1 • SICHERHEITSHINWEISE



ACHTUNG: Arbeiten an elektrischen Systemen dürfen nur von autorisiertem Fachpersonal unter Berücksichtigung der landesüblichen Installationsvorschriften/-normen ausgeführt werden. Vor der Montage des Produktes ist die Netzspannung freizuschalten.

Das Produkt ist nur für den sachgemäßen Gebrauch (wie in der Bedienungsanleitung beschrieben) bestimmt. Änderungen, Modifikationen dürfen nicht vorgenommen werden, da ansonsten jeglicher Gewährleistungsanspruch entfällt. Sofort nach dem Auspacken ist das Gerät auf Beschädigungen zu prüfen. Im Falle einer Beschädigung darf das Gerät keinesfalls in Betrieb genommen werden.

Wenn anzunehmen ist, dass ein gefahrloser Betrieb des Gerätes nicht gewährleistet werden kann, so ist dieses unverzüglich außer Betrieb zu nehmen und gegen unbeabsichtigten Betrieb zu sichern.



HINWEIS: Dieses Gerät darf nicht mit dem unsortierten Siedlungsabfall entsorgt werden. Besitzer von Altgeräten sind gesetzlich dazu verpflichtet, dieses Gerät fachgerecht zu entsorgen. Informationen erhalten Sie von Ihrer Stadt- bzw. Gemeindeverwaltung.



HINWEIS: Altbatterien dürfen nicht mit dem unsortierten Siedlungsabfall entsorgt werden. Besitzer von Altbatterien sind gesetzlich zur Rückgabe verpflichtet und können diese unentgeltlich bei den Verkaufsstellen zurückgeben. Batterien enthalten umwelt- und gesundheitsschädliche Stoffe und müssen daher fachgerecht entsorgt werden.

2 • BESCHREIBUNG

Die Einzelbatterie-Notleuchte übernimmt die Ausleuchtung bzw. Kennzeichnung des Rettungsweges für mindestens 3 h bzw. 8 h (je nach Typ) bei Ausfall der allgemeinen Stromversorgung.

Die Baureihe SLX/ELX ist für die Wandaufputz- oder Deckenmontage vorgesehen (Abb. 1). Weitere Montagearten mit separatem Zubehör möglich (siehe Kapitel 4).

Diese Leuchte enthält eingebaute LED-Lampen. Die Lampen können in der Leuchte nicht ausgetauscht werden.

3 • LIEFERUMFANG

SLX 14 / 24 LEDi Flat... enthält:

1 x Notleuchte inklusive LED Leuchtmittel, Montageset, Akku, Schrauben für Montagezubehör, Abstandshalter, IP 54 Dichtung und Piktogramme

Enthaltene Piktogramme



SLX 24 / 32 LEDi High Cover... enthält:

1 x Notleuchte inklusive LED Leuchtmittel, Montageset, Akku, Schrauben für Montagezubehör, Abstandshalter, IP 54 Dichtung und Piktogramme

Enthaltene Piktogramme

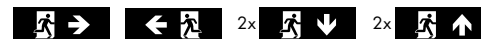

SLX 24 / 32 LEDi Display... enthält:

1 x Notleuchte inklusive LED Leuchtmittel, Montageset, Akku, Schrauben für Montagezubehör, Abstandshalter und Zentrierstifte (Abb. 15.1)



HINWEIS: Piktogramm-Scheiben bitte separat bestellen.

ELX 20 LEDi Flat... enthält:

1 x Notleuchte inklusive LED Leuchtmittel, Montageset, Akku, Schrauben für Montagezubehör, Abstandshalter und IP 54 Dichtung

4 • ERHÄLTliches ZUBEHÖR



HINWEIS: Erforderliches Zubehör für die Montagevarianten finden Sie auf der Homepage unter: www.esylux.com

5 • ELX PROJEKTIERUNGSHILFEN

Abstandsmaßbild (Rettungsweg/Gangbreite 2 m) siehe **Abb. 2**.

h = Montagehöhe

y = Reichweite am Ende einer Leuchtenreihe

x = Reichweite zwischen den Leuchten

Hilfstabelle zur Ermittlung der Abstände Wand/Leuchte und Leuchte/Leuchte, um 1 Lux Gebrauchswert nach EN 1838 zu erfüllen.

Notleuchten Typ	Abstand	Deckenmontage - Montagehöhe (h)		
		h = 2,50 m	h = 3,00 m	h = 4,00 m
ELX 20 3h	x	9,00 m	9,50 m	10,00 m
	y	4,00 m	4,50 m	5,00 m
ELX 20 8h	x	5,50 m	6,00 m	6,50 m
	y	2,50 m	2,50 m	2,50 m

Für Lichtplanungen mit Software-Programmen wie z.B. Relux® stehen lichttechnische Daten im Download unter www.esylux.com zur Verfügung.

ELX Polardiagramm siehe **Abb. 3**.

6 • MONTAGE/INSTALLATION/ANSCHLUSS

Bitte beachten Sie vor der Montage folgende Punkte:

- Vor der Montage des Produktes ist die Netzspannung freizuschalten.
- Die Montage der Leuchte sollte nur auf festem, ebenem Untergrund erfolgen.
- Beachten Sie für die ELX die Projektierungshilfe (**siehe Kapitel 5**).
- Beachten Sie die Erkennungsreichweiten der SLX Typen bei Auswahl des Installationsortes.
- Vor der Montage sollten Sie den Betriebsmodus der Notleuchte per Jumper einstellen (**Abb. 4.1**), mit Jumper = Bereitschaftsschaltung / ohne Jumper = Dauerschaltung (Werkseinstellung).



HINWEIS: Nach dem elektrischen Anschluss ist im 2. Feld des Gruppenaufklebers (**Abb. 12**) eine „0“ für Bereitschaftsschaltung oder eine „1“ für Dauerschaltung einzutragen (EN 60598-2-22).

- Vor der Montage sollten Sie den Akku an die Notleuchte anschließen (**Abb. 4.2**).



HINWEIS: Das Installationsdatum ist auf dem Typenschild des Akkus zu vermerken (**Abb. 4.3**). Die Notleuchten werden mit entladenen Akkus geliefert und müssen für mindestens 20 h am Netz angeschlossen sein, um die volle Funktionsfähigkeit zu erreichen.



HINWEIS: Für die Schutzart IP 54 muss die Dichtung eingelegt werden (**Abb. 13.1 / 14.1 / 16.1**).

- Platzieren der Piktogrammfolie (**Abb. 19**).

Die selbstklebenden Piktogrammfolien können einfach nach dem Abziehen des rückwärtigen Trägers durch Benetzen der Klebflächen mit Wasser auf der Leuchtenabdeckung platziert werden. Mit einem Schieber wird von der Mitte ausgehend zu den Rändern das Wasser und ggf. die Luft herausgestrichen.

Die Baureihe SLX/ELX wird wie in **Abb. 5 / Abb. 6** an die Decke oder Wand montiert. Für Aufputz-Leitungseinführung liegen Abstandshalter bei (**Abb. 7**).

Abb. 5: SLX 14 LEDi Flat... / SLX 24 LEDi High Cover... / SLX 24 LEDi Display...

Abb. 6: ELX 20 LEDi Flat... / SLX 24 LEDi Flat... / SLX 32 LEDi High Cover... / SLX 32 LEDi Display...

Weitere Montagearten mit separatem Zubehör:

- Pendelmontage mit Zubehör Pendelsatz-Rohr oder Pendelsatz-Seil (**Abb. 8**)
- Wandauslegermontage mit Zubehör Wandausleger (**Abb. 9**)
- Decken-/Wandeinbaumontage mit Zubehör Universal-Einbaurahmen (**Abb. 18**)
- Wandwinkelmontage mit Zubehör Wandmontagewinkel 110 (**Abb. 10**)

Elektrischer Anschluss gemäß **Abb. 11**.



HINWEIS: 230 V ~ 50 Hz müssen permanent anliegen, um die dauernde Akkuladung zu gewährleisten. Der Akku muss vor der Inbetriebnahme über den Stecker mit der Elektronik verbunden werden (**Abb. 4.2**).

Montage der Abdeckung je Type:

- SLX 14 LEDi Flat... / SLX 24 LEDi Flat... siehe **Abb. 13**
- SLX 24 LEDi High Cover / SLX 32 LEDi High Cover... siehe **Abb. 14**
- SLX 24 LEDi Display / SLX 32 LEDi Display... siehe **Abb. 15**
- ELX 20 LEDi Flat... siehe **Abb. 16**





7 • AUTOMATISCHER SELBSTTEST

Der automatische Selbsttest prüft eigenständig die Einsatzbereitschaft der Elektronik und der Ladung/Akku. 20 h nach Anlegen der Netzspannung erfolgt automatisch ein Funktionstest (Prüfobjekte: Umschaltung und Leuchtmittel, Prüfdauer 30 Sek.). Nach weiteren 4 h erfolgt automatisch ein Betriebsdauertest 3 h.

Nach dem ersten Betriebsdauertest, unabhängig ob der Betriebsdauertest bestanden wurde oder nicht, startet automatisch der Wochenzyklus (Funktionstest von Umschaltung und Leuchtmittel) und der Halbjahreszyklus (Betriebsdauertest 3 h).

Funktionen des Prüfkontaktes und der Fernbedienung:

Der Prüfkontakt wird durch Anlegen eines Magnetes (**Abb. 17.1**) ausgelöst.

Prüfkontakt (Abb. 17.1)	Fernbedienung Mobil-SLi (Abb. 17.2)	LED grün	LED blau	Zustand
keine Betätigung		leuchtet		Akku OK, Netzbetrieb, keine Störung, Ladung OK
ca. 1 Sek. betätigen			blinkt	Kurzzeittest, Notbetrieb 5 Sek.
ca. 3 Sek. betätigen			blinkt	Funktionstest, Notbetrieb 30 Sek.
ca. 5 Sek. betätigen			blinkt	Betriebsdauertest 1 h/3 h
nochmaliges Betätigen ca. 5 Sek. betätigen	 nochmaliges Betätigen			Betriebsdauertest-Abbruch

Wurde der Betriebsdauertest unabsichtlich ausgelöst, kann er durch erneutes betätigen des Prüfkontaktes für 5 Sek. (bzw. Mobil-SLi Fernbedienung Taste  (**Abb. 17**)) abgebrochen werden.

Statusanzeige RGB LED:

LED grün	LED blau	LED rot	Zustand
leuchtet			Netzbetrieb/keine Störung
blinkt			Akku-Aufladung
	leuchtet		Netzausfall/Notlichtbetrieb
	blinkt		Funktionstest/Betriebsdauertest
		leuchtet	Funktionstest/Betriebsdauertest nicht bestanden
		blinkt	Akku/Ladung defekt



HINWEIS: Die Statusanzeige kann nur nach Behebung des Fehlers, Wiederanlegen der Netzspannung und einem Funktionstest gelöscht werden.

8 • AKKUWECHSEL



HINWEIS: Bitte beachten Sie die Sicherheitshinweise (siehe Punkt 1 „Sicherheitshinweise“).



HINWEIS: Ein SLX Akku ist nicht in einen ELX Notleuchten Typ einsetzbar, dies führt zu Schäden am Gerät!

Bei Akku defekt müssen die Akkus gewechselt werden. Nur Original-Akkus des Herstellers verwenden. Der Original-Akkusatz ist mit einem verpolungssicheren Stecksystem ausgerüstet. Auf dem neuen Akkusatz das Installationsdatum vermerken.

9 • WARTUNG

Bei der Kontrolle der Leuchte sind die Vorschriften und Normen zu beachten. Nach VDE 0100-718 (EN 50172) sind Prüfungen gesetzlich vorgeschrieben.

10 • ESYLUX HERSTELLERGARANTIE

ESYLUX Produkte sind nach geltenden Vorschriften geprüft und mit größter Sorgfalt hergestellt. Der Garantiegeber, die ESYLUX Deutschland GmbH, Postfach 1840, D-22908 Ahrensburg (für Deutschland) bzw. der entsprechende ESYLUX Distributor in Ihrem Land (eine vollständige Übersicht finden Sie unter www.esylux.com) übernimmt für die Dauer von drei Jahren ab Herstellungsdatum eine Garantie auf Herstellungs-/Materialfehler der ESYLUX Geräte. Diese Garantie besteht unabhängig von Ihren gesetzlichen Rechten gegenüber dem Verkäufer des Geräts. Die Garantie bezieht sich nicht auf die natürliche Abnutzung, Veränderung/Störung durch Umwelteinflüsse oder auf Transportschäden sowie nicht auf Schäden, die infolge Nichtbeachtung der Bedienungsanleitung, der Wartungsanweisung und/oder unsachgemäßer Installation entstanden sind. Mitgelieferte Batterien, Leuchtmittel und Akkus sind von der Garantie ausgeschlossen. Die Garantie kann nur gewährt werden, wenn das unveränderte Gerät unverzüglich nach Feststellung des Mangels mit Rechnung/Kassenbon sowie einer kurzen schriftlichen Fehlerbeschreibung, ausreichend frankiert und verpackt an den Garantiegeber eingesandt wird. Bei berechtigtem Garantieanspruch wird der Garantiegeber nach eigener Wahl das Gerät in angemessener Zeit ausbessern oder austauschen. Weitergehende Ansprüche umfasst die Garantie nicht, insbesondere haftet der Garantiegeber nicht für aus der Fehlerhaftigkeit des Geräts entstehende Schäden. Sollte der Garantieanspruch nicht gerechtfertigt sein (z.B. nach Ablauf der Garantiezeit oder bei Mängeln außerhalb des Garantieanspruchs), so kann der Garantiegeber versuchen, das Gerät kostengünstig gegen Berechnung für Sie zu reparieren.

• TECHNISCHE DATEN

	SLX 14 LEDi Flat...		SLX 24 LEDi Flat...		SLX 24 LEDi High Cover...		SLX 32 LEDi High Cover...		SLX 24 LEDi Display...		SLX 32 LEDi Display...		ELX 20 LEDi Flat...	
NOTLICHTDAUER	3 h	8 h	3 h	8 h	3 h	8 h	3 h	8 h	3 h	8 h	3 h	8 h	3 h	8 h
ERKENNUNGSWEITE	14 m		24 m		24 m		32 m		24 m		32 m		-	
LEUCHTMITTEL	LED (inklusive)													
NiCd-AKKU	3,6 V / 800 mAh												3,6 V / 1800 mAh	
NETZSPANNUNG	230 V ~ 50 Hz													
LEISTUNGS-AUFNAHME CA.														
A) BEREITSCHAFTSSCHALTUNG	A) 1,45 W													
B) BEREITSCHAFTSSCHALTUNG MIT AKKU-LADUNG	B) 2,41 W													
C) DAUERSCHALTUNG	C) 3,27 W													
D) DAUERSCHALTUNG MIT AKKU-LADUNG	D) 4,14 W													
UMGEBUNGSTEMPERATUR (IN BETRIEB)	5 °C...+35 °C													
SCHUTZART/-KLASSE	IP 54 / II						IP 20 / II						IP 54 / II	
WIEDERAUFLADEZEIT	20 h													
MONTAGEART	Wandaufputz- und Deckenmontage. Mittels Zubehör: Unterputz-, Deckeneinbau-, Wandausleger-, Pendelsatzmontage													
GEHÄUSEMATERIAL	Polycarbonat													
FARBE	weiß, ähnlich RAL 9016													
ABMESSUNGEN CA.	H 108 x B 328 x T 46 mm	H 148 x B 388 x T 46 mm	H 206 x B 328 x T 108 mm	H 231 x B 388 x T 148 mm	H 195 x B 328 x T 108 mm	H 223 x B 388 x T 148 mm	H 46 x B 388 x T 148 mm							
PIKTOGRAMM-HÖHE	90 mm		120 mm		120 mm		160 mm		120 mm		160 mm		-	
LICHTSTROM ELX 3h / 8h	-												186 lm	60 lm

Technische und optische Änderungen vorbehalten. Aktuelle Informationen zum Produkt finden Sie immer auf der ESYLUX Homepage.

GB • INSTALLATION AND OPERATING INSTRUCTIONS

Congratulations on your purchase of this high-quality ESYLUX product. To ensure correct device operation, please read these installation/operating instructions carefully and keep them in a safe place for future reference.

1 • SAFETY INSTRUCTIONS



WARNING! Work on electrical systems must be carried out by authorised personnel only, with due regard to the applicable installation regulations. Switch off the power supply before installing the system.

Use this product only as intended (as described in the user instructions). Do not make any changes or alterations as this will render any warranties null and void. You should check the device for damage immediately after unpacking it. If there is any damage, you should not install the device under any circumstances.

If you suspect that safe operation of the device cannot be guaranteed, you should turn the device off immediately and make sure that it cannot be operated unintentionally.



NOTE: this device must not be disposed of as unsorted household waste. Used devices must be disposed of correctly. Contact your local town council for more information.



NOTE: used batteries must not be disposed of as unsorted household waste. Used batteries must be recycled and may be returned free-of-charge to the place of sale. Batteries contain substances which are harmful to the environment and to human health and must therefore be disposed of correctly.

2 • DESCRIPTION

In the event of a power failure, single-battery emergency lights indicate/illuminate emergency exits for at least 3 or 8 hours (depending on the type).

The SLX/ELX series is designed for wall surface mounting or ceiling mounting (Fig. 1).

Other installation types are possible with separate accessories (see Chapter 4).

This light contains built-in LED lamps. The lamps in the light cannot be replaced.

3 • INCLUDED IN DELIVERY

SLX 14 / 24 LEDi Flat... containing:

1 x emergency light including LED illuminant, installation set, rechargeable battery, screws for mounting accessories, spacer, IP 54 seal and symbols

Symbols included



SLX 24 / 32 LEDi High Cover... containing:

1 x emergency light including LED illuminant, installation set, rechargeable battery, screws for mounting accessories, spacer, IP 54 seal and symbols

Symbols included

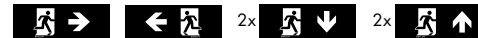

SLX 24 / 32 LEDi Display... containing:

1 x emergency light including LED illuminant, installation set, rechargeable battery, screws for mounting accessories, spacer and centring pin (Fig. 15.1)



NOTE: Order pictogram panels separately.

ELX 20 LEDi Flat... containing:

1 x emergency light including LED illuminant, installation set, rechargeable battery, screws for mounting accessories, spacer and IP 54 seal

4 • ACCESSORIES



NOTE: The accessories required for the various installation types can be found on our website: www.esylux.com

5 • ELX PLANNING AIDS

Distance dimension diagram (emergency exit/aisle width 2 m) see **Fig. 2**.

h = installation height

y = distance at end of lighting system

x = distance between lights

Support table for determining the wall/light and light/light distances to comply with a service value of 1 lux in accordance with EN 1838.

Emergency light model	Distance	Ceiling mounting - Installation height (h)		
		h = 2.50 m	h = 3.00 m	h = 4.00 m
ELX 20 3h	x	9.00 m	9.50 m	10.00 m
	y	4.00 m	4.50 m	5.00 m
ELX 20 8h	x	5.50 m	6.00 m	6.50 m
	y	2.50 m	2.50 m	2.50 m

For your light planning projects, using software programs such as Relux[®], you can download photometric data from www.esylux.com

ELX polar diagram see **Fig. 3**.

6 • ASSEMBLY/INSTALLATION/CONNECTION

Please observe the following before installing the device:

- Switch off the power supply at the mains before installing the product.
- The light should only be installed on a stable, flat surface.
- Refer to the planning aids for ELX products (**see Chapter 5**).
- Take note of the viewing distances of the SLX products when selecting the installation location.
- Set the operating mode of the emergency light using a jumper before installing the device (**Fig. 4.1**), with jumper = standby mode / without jumper = continuous mode (default setting).



NOTE: After connecting the electrics, enter "0" in the 2nd field of the sticker (**Fig. 12**) for standby mode, or a "1" for continuous mode (EN 60598-2-22).

- Connect the rechargeable battery to the emergency light before installing the device (**Fig. 4.2**).



NOTE: Note down the installation date on the battery type plate (**Fig. 4.3**).

The emergency lights are supplied with discharged batteries and must be connected to the mains for at least 20 hours to achieve full operational capacity.



NOTE: The seal must be inserted for protection type IP 54 (**Fig. 13.1 / 14.1 / 16.1**).

- Positioning the symbol sheets (**Fig. 19**).
After pulling off the backing paper, the self-adhesive symbol sheets can be easily positioned on the luminaire cover by wetting the adhesive surface with water. Any moisture or air trapped inside can be pressed out using a squeegee, working from the middle towards the edges.

The SLX/ELX series is mounted on the ceiling or wall, as shown in **Fig. 5 / Fig. 6**. Spacers are available for surface-mounted cable inlets (**Fig. 7**).

Fig. 5: SLX 14 LEDi Flat... / SLX 24 LEDi High Cover... / SLX 24 LEDi Display...

Fig. 6: ELX 20 LEDi Flat... / SLX 24 LEDi Flat... / SLX 32 LEDi High Cover... / SLX 32 LEDi Display...

Other installation types are possible with separate accessories:

- Pendulum mounting with accessories (tube or cable for pendulum mounting) (**Fig. 8**)
- Wall bracket mounting with wall bracket accessories (**Fig. 9**)
- Recessed wall/ceiling mounting with universal installation frame accessories (**Fig. 18**)
- Wall bracket mounting with wall mounting bracket 110 accessories (**Fig. 10**)

Connect the electrics in accordance with **Fig. 11**.



NOTE: 230 V AC 50 Hz must be permanently connected to ensure that the batteries are continuously charged. Before activation, connect the battery connector to the electronics (**Fig. 4.2**).

Cover installation depending on the model:

- SLX 14 LEDi Flat... / SLX 24 LEDi Flat... see **Fig. 13**
- SLX 24 LEDi High Cover / SLX 32 LEDi High Cover... see **Fig. 14**
- SLX 24 LEDi Display / SLX 32 LEDi Display... see **Fig. 15**
- ELX 20 LEDi Flat... see **Fig. 16**

7 • AUTOMATIC SELF-TEST

The automatic self-test independently checks the availability of the electronics and battery charge. 20 hours after mains connection, a function test is automatically carried out. (Items tested: switching and illuminant, duration of test: 30 seconds). After another 4 hours, an operation endurance test is automatically carried out for 3 hours.

After the first operation endurance test, regardless of whether the test was successful or not, the weekly cycle (switching and illuminant function test) and six-monthly cycle (3-hour operation endurance test) will start automatically.

Test contact and remote control functions:

The test contact is triggered by means of a magnet (Fig. 17.1).

Test contact (Fig. 17.1)	Remote control Mobil-SLi (Fig. 17.2)	LED green	LED blue	Condition
no action		lights up		rechargeable battery OK, mains operation, no faults, charge OK
press for approx. 1 sec.			flashes	short test, emergency operation 5 sec.
press for approx. 3 sec.			flashes	function test, emergency operation 30 sec.
press for approx. 5 sec.			flashes	operation endurance test 1 hour/3 hours
press again for approx. 5 sec.	press again			operation endurance test cancellation

If the operation endurance test is triggered accidentally, it can be cancelled by pressing the test contact again for 5 seconds (or the Mobil-SLi remote control button (Fig. 17)).

RGB LED status indicator:

LED green	LED blue	LED red	Condition
lights up			mains operation/no fault
flashes			battery charge
	lights up		power failure/emergency light operation
	flashes		function test/operation endurance test
		lights up	function test/operation endurance test failed
		flashes	battery/charge faulty



NOTE: The status indicator can only be deleted after the fault has been repaired, the mains have been reconnected and a function test has been performed.

8 • REPLACING THE BATTERY



NOTE: Please follow the safety instructions (see point 1: "Safety instructions").



NOTE: An SLX battery is not to be used in an ELX emergency light, as this could damage the device!

If the battery is faulty, it must be replaced. Only use the manufacturer's original batteries. The original batteries come with a polarised connection system. Write the installation date on the battery set.

9 • MAINTENANCE

Observe the regulations and norms when testing the lights. Tests are required by law according to VDE 0100-718 (EN 50172).

10 • ESYLUX MANUFACTURER'S GUARANTEE

ESYLUX products are tested in accordance with applicable regulations and manufactured with the utmost care. The guarantor, ESYLUX Deutschland GmbH, Postfach 1840, D-22908 Ahrensburg, Germany (for Germany) or the relevant ESYLUX distributor in your country (visit www.esylux.com for a complete overview) provides a guarantee against manufacturing/material defects in ESYLUX devices for a period of three years from the date of manufacture.

This guarantee is independent of your legal rights with respect to the seller of the device.

The guarantee does not apply to natural wear and tear, changes/interference caused by environmental factors or damage in transit, nor to damage caused as a result of failure to follow the user or maintenance instructions and/or as a result of improper installation. Any illuminants or batteries supplied with the device are not covered by the guarantee.

The guarantee can only be honoured if the device is sent back with the invoice/receipt, unchanged, packed and with sufficient postage to the guarantor, along with a brief description of the fault, as soon as a defect has been identified.

If the guarantee claim proves justified, the guarantor will, within a reasonable period, either repair the device or replace it. The guarantee does not cover further claims; in particular, the guarantor will not be liable for damages resulting from the device's defectiveness. If the claim is unfounded (e.g. because the guarantee has expired or the fault is not covered by the guarantee), then the guarantor may attempt to repair the device for you for a fee, keeping costs to a minimum.

• TECHNICAL DATA

	SLX 14 LEDi Flat...		SLX 24 LEDi Flat...		SLX 24 LEDi High Cover...		SLX 32 LEDi High Cover...		SLX 24 LEDi Display...		SLX 32 LEDi Display...		ELX 20 LEDi Flat...	
EMERGENCY LIGHT DURATION	3 hours	8 hours	3 hours	8 hours	3 hours	8 hours	3 hours	8 hours	3 hours	8 hours	3 hours	8 hours	3 hours	8 hours
VIEWING DISTANCE	14 m		24 m		24 m		32 m		24 m		32 m		-	
ILLUMINANT	LED (included)													
NiCd-BATTERY	3.6 V / 800 mAh												3.6 V / 1,800 mAh	
MAINS VOLTAGE	230 V ~ 50 Hz													
APPROX. POWER CONSUMPTION														
A) STANDBY MODE	A) 1.45 W													
B) STANDBY MODE WITH BATTERY CHARGING	B) 2.41 W													
C) CONTINUOUS OPERATION	C) 3.27 W													
D) CONTINUOUS OPERATION WITH BATTERY CHARGING	D) 4.14 W													
AMBIENT TEMPERATURE (IN OPERATION)	5 °C to +35 °C													
PROTECTION TYPE/CLASS	IP 54 / II						IP 20 / II				IP 54 / II			
CHARGE TIME	20 hours													
INSTALLATION TYPE	Wall surface mounting/ceiling mounting. With accessories: recessed, recessed ceiling, wall bracket, pendulum set mounting													
HOUSING MATERIAL	Polycarbonate													
COLOUR	white, similar to RAL 9016													
APPROX. DIMENSIONS	h 108 x w 328 x d 46 mm	h 148 x w 388 x d 46 mm	h 206 x w 328 x d 108 mm	h 231 x w 388 x d 148 mm	h 195 x w 328 x d 108 mm	h 223 x w 388 x d 148 mm	h 46 x w 388 x d 148 mm							
SYMBOL HEIGHT	90 mm	120 mm	120 mm	160 mm	120 mm	160 mm								
LUMINOUS FLUX ELX 3h / 8h													186 lm	60 lm

Technical and design features may be subject to change. You can find out more about this product on the ESYLUX homepage.

FR • INSTRUCTIONS DE MONTAGE ET D'UTILISATION

Félicitations ! Avec ce produit ESYLUX, vous avez fait le choix de la qualité. Pour l'utiliser dans les meilleures conditions, veuillez lire attentivement cette notice de montage et d'utilisation et la conserver en vue d'une éventuelle consultation future.

1 • CONSIGNES DE SÉCURITÉ



ATTENTION : seules des personnes autorisées et qualifiées pour effectuer une installation conforme aux normes et prescriptions en vigueur peuvent intervenir sur des réseaux électriques. Coupez le courant avant d'installer le produit.

Ce produit ne doit être utilisé que dans les conditions prévues par le présent mode d'emploi. Tout changement ou modification entraîne l'annulation de la garantie. Une fois que vous avez déballé l'appareil, vérifiez qu'il ne présente aucun défaut. En cas d'anomalie, ne le mettez pas en marche.

Si vous n'êtes pas certain que l'appareil peut être utilisé en toute sécurité, éteignez-le immédiatement et prenez vos dispositions pour empêcher toute utilisation involontaire.



REMARQUE : cet appareil ne doit en aucun cas être jeté avec les déchets municipaux. Les propriétaires d'équipements électriques ou électroniques usagés ont en effet l'obligation légale de les déposer dans un centre de collecte sélective. Informez-vous auprès de votre municipalité sur les possibilités de recyclage.



REMARQUE : les piles et accumulateurs usagés ne doivent en aucun cas être jetés avec les déchets municipaux. Leurs propriétaires ont en effet l'obligation légale de les ramener dans leur point de vente, où ils seront repris gratuitement. Les piles et accumulateurs contiennent des substances dangereuses pour l'environnement et la santé et doivent être recyclés selon la réglementation en vigueur.

2 • DESCRIPTION

Ce luminaire de secours autonome assure l'éclairage ou la signalisation des issues de secours durant au moins 3 h ou 8 h (selon modèle) en cas de panne alimentation.

Les séries SLX/ELX sont prévues pour un montage mural apparent ou un montage au plafond (fig. 1). D'autres montages sont possibles avec les accessoires proposés en options (voir section 4).

Ce luminaire comporte des ampoules LED intégrées. Celles-ci ne peuvent pas être remplacées.

3 • ÉLÉMENTS INCLUS

SLX 14 / 24 LEDi Flat... :

1 x Luminaire de secours avec source lumineuse LED, kit de montage, batterie, vis de fixation, entretoises, joint IP 54 et pictogrammes

Pictogrammes inclus



SLX 24 / 32 LEDi High Cover... :

1 x Luminaire de secours avec source lumineuse LED, kit de montage, batterie, vis de fixation, entretoises, joint IP 54 et pictogrammes

Pictogrammes inclus

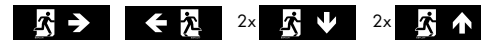

SLX 24 / 32 LEDi Display... :

1 x Luminaire de secours avec source lumineuse LED, kit de montage, batterie, vis de fixation, entretoises et axes de centrage (fig. 15.1)



REMARQUE : plexis avec pictogramme à commander séparément.

ELX 20 LEDi Flat... :

1 x Luminaire de secours avec source lumineuse LED, kit de montage, batterie, vis de fixation, entretoises et joint IP 54

4 • ACCESSOIRES



REMARQUE : retrouvez les accessoires nécessaires aux différents types de montage sur le site Internet : www.esylux.com

5 • AIDES À LA PLANIFICATION POUR LA SÉRIE ELX

Représentation des distances (largeur de l'issue de secours/du couloir : 2 m) : voir **fig. 2**.

h = hauteur

y = distance à respecter à la fin d'une série de luminaires

x = distance à respecter entre les luminaires

Tableau permettant de déterminer l'espacement mur/luminaire et luminaire/luminaire pour se conformer à la norme EN 1838 imposant une luminosité de 1 lux.

Type de luminaire de secours	Distance	Montage au plafond - hauteur (h)		
		h = 2,50 m	h = 3,00 m	h = 4,00 m
ELX 20 3h	x	9,00 m	9,50 m	10,00 m
	y	4,00 m	4,50 m	5,00 m
ELX 20 8h	x	5,50 m	6,00 m	6,50 m
	y	2,50 m	2,50 m	2,50 m

Pour la planification de l'éclairage avec des logiciels tels que Relux[®], vous pouvez télécharger les données photométriques via notre site www.esylux.com

Diagramme polaire pour la série ELX : voir **fig. 3**.

6 • MONTAGE / INSTALLATION / RACCORDEMENT

Avant de procéder au montage, veuillez lire les instructions ci-après :

- Avant d'installer le produit, coupez le courant.
- Montez impérativement le luminaire sur une surface stable et plane.
- Pour la série ELX, reportez-vous à la **section 5** (aides à la planification).
- Pour la série SLX, lors du choix du lieu d'installation, respectez les distances de visibilité.
- Avant d'installer le produit, le mode de fonctionnement des luminaires de secours doit être défini à l'aide du cavalier (**fig. 4.1**) : avec cavalier = mode secours / sans cavalier = mode permanent (préréglage d'usine).



REMARQUE : après le branchement, inscrivez « 0 » pour le mode secours ou « 1 » pour le mode permanent (EN 60598-2-22) dans le deuxième champ de l'étiquette de groupe (**fig. 12**).

- Avant d'installer le produit, connectez la batterie au luminaire de secours (**fig. 4.2**).



REMARQUE : la date d'installation doit être inscrite sur la plaque signalétique de la batterie (**fig. 4.3**). Livrés avec des batteries déchargées, les luminaires de secours doivent être reliés au secteur durant au moins 20 h pour être pleinement opérationnels.



REMARQUE : afin de satisfaire aux exigences du type de protection IP 54, insérez le joint fourni (**fig. 13.1 / 14.1 / 16.1**).

- Positionnement des feuilles de pictogrammes (**fig. 19**).

Après avoir retiré le support de protection de la feuille de pictogramme, mouillez légèrement sa surface autocollante et placez la feuille sur le cadre luminaire. Évacuez l'eau et l'air accumulés sous la feuille à l'aide d'une raclette en procédant du centre vers les bords.

Les séries SLX/ELX peuvent être montées au plafond et au mur (**voir fig. 5 / fig. 6**). Dans le cas d'un montage apparent, il convient d'utiliser les entretoises fournies afin de protéger le câble (**fig. 7**).

fig. 5: SLX 14 LEDi Flat... / SLX 24 LEDi High Cover... / SLX 24 LEDi Display...

fig. 6: ELX 20 LEDi Flat... / SLX 24 LEDi Flat... / SLX 32 LEDi High Cover... / SLX 32 LEDi Display...

Autres types de montage avec les accessoires disponibles :

- Montage suspendu avec l'accessoire Tube de kit de suspension ou Corde de kit de suspension (**fig. 8**)
- Montage sur équerre de fixation latérale avec l'accessoire Équerre de fixation latérale (**fig. 9**)
- Montage intégré au plafond ou au mur avec l'accessoire Cadre d'encastrement universel (**fig. 18**)
- Montage au mur à l'aide d'une équerre avec l'accessoire Équerre de fixation murale 110 (**fig. 10**)

Procédez au raccordement électrique (**fig. 11**).



REMARQUE : une tension de 230 V AC 50 Hz doit être disponible en permanence pour garantir la charge continue de la batterie. La batterie doit être reliée à l'électronique au moyen de la fiche correspondante avant la mise en service (**fig. 4.2**).

Le montage du cadre dépend du modèle choisi :

- SLX 14 LEDi Flat... / SLX 24 LEDi Flat... : voir **fig. 13**
- SLX 24 LEDi High Cover / SLX 32 LEDi High Cover... : voir **fig. 14**
- SLX 24 LEDi Display / SLX 32 LEDi Display... : voir **fig. 15**
- ELX 20 LEDi Flat... : voir **fig. 16**

7 • TEST AUTOMATIQUE

La fonction de test automatique (SC) des luminaires de secours vérifie le bon fonctionnement de l'électronique et le chargement de la batterie. Vingt heures après le raccordement au réseau électrique, un test de fonctionnement a lieu (objets du test : commutation et source lumineuse, durée de test : 30 s). Quatre heures plus tard, un test long (3 h) s'effectue automatiquement.

Après le premier test long, quel qu'en soit le résultat, ont lieu un cycle hebdomadaire (test de fonctionnement de la commutation et de la source lumineuse) et un cycle semestriel (test long de 3 h).

Fonctions du contact de contrôle et de la télécommande

Pour déclencher le contact de contrôle, il suffit de passer un aimant devant celui-ci (fig. 17.1).

Contact de contrôle (fig. 17.1)	Télécommande Mobil-SLi (fig. 17.2)	LED verte	LED bleue	Statut
non déclenché		allumée		Batterie OK, fonctionnement sur secteur, pas de défaillance, chargement OK
déclenché pendant 1 s env.			clignote	Test court, basculement de 5 s en alimentation de secours
déclenché pendant 3 s env.			clignote	Test de fonctionnement, basculement de 30 s en alimentation de secours
déclenché pendant 5 s env.			clignote	Test long 1 h ou 3 h
nouveau déclenchement de 5 s env.		nouveau déclenchement		Annulation du test long

Si le test long est lancé involontairement, il peut être interrompu en déclenchant le contact de contrôle pendant 5 secondes ou à l'aide de la touche de la télécommande Mobil-SLi (fig. 17)).

Notification du statut par LED (RVB)

LED verte	LED bleue	LED rouge	Statut
allumée			Fonctionnement sur secteur/Pas de défaillance
clignote			Batterie en charge
	allumée		Panne secteur/Alimentation de secours
	clignote		Test de fonctionnement/Test long
		allumée	Échec du test de fonctionnement ou du test long
		clignote	Batterie défectueuse/Échec du chargement



REMARQUE : la signalisation de l'état ne revient à la normale que lorsque le problème est résolu, l'alimentation rétablie et un nouveau test de fonctionnement effectué.

8 • REMPLACEMENT DE LA BATTERIE



REMARQUE : tenez compte des consignes de sécurité (voir section 1 « Consignes de sécurité »).



REMARQUE : la batterie de la série SLX ne peut pas être utilisée pour la série ELX. L'appareil pourrait être endommagé !

Les batteries défectueuses doivent être remplacées dans les meilleurs délais. N'utilisez que les batteries du fabricant. Les batteries d'origine sont équipées d'un système de fiche à détrompage de polarité. Notez la date d'installation sur le nouveau jeu de batteries.

9 • MAINTENANCE

Les recommandations et normes en vigueur pour le contrôle des luminaires doivent être respectées. Des prescriptions légales de test sont définies par la norme VDE 0100-718 [EN 50172].

10 • ESYLUX – GARANTIE DU CONSTRUCTEUR

Les produits ESYLUX sont fabriqués avec le plus grand soin et testés selon les normes en vigueur. Le garant, ESYLUX Deutschland GmbH, Case postale 1840, D-22908 Ahrensburg (pour l'Allemagne) ou le distributeur de la marque dans votre pays (vous trouverez toutes les informations nécessaires à ce sujet sur le site www.esylux.com) garantit les appareils ESYLUX contre les défauts de fabrication et de matériaux pour une durée de 3 ans à partir de la date d'achat.

Cette garantie est indépendante de vos droits légaux vis-à-vis du vendeur de l'appareil.

L'usure naturelle, les modifications de l'appareil dues à son milieu d'installation et les dommages résultant de son transport n'entrent pas dans le cadre de la garantie. De même, ne sont pas couverts les défauts dus au non-respect des instructions de montage et d'entretien et/ou à une installation inappropriée. Sont également exclues de la garantie les batteries, sources lumineuses et piles fournies avec l'appareil.

La procédure de garantie ne pourra être enclenchée que sur présentation d'un appareil non modifié après constatation du défaut, ainsi que d'un ticket de caisse valable, accompagnés d'une courte description de l'anomalie constatée et expédié au garant dans un emballage approprié et suffisamment affranchi.

Si le recours en garantie s'avère justifié, le garant peut décider soit de réparer, soit de remplacer l'appareil dans les meilleurs délais. La garantie ne comprend aucun autre recours. Le garant n'est notamment pas responsable de tout dommage causé par un défaut de l'appareil. Si le recours de garantie s'avère injustifié (par exemple, si la garantie a expiré ou si le défaut constaté n'est pas couvert par celle-ci), le garant tentera de réparer l'appareil au meilleur coût.

• DONNÉES TECHNIQUES

	SLX 14 LEDi Flat...		SLX 24 LEDi Flat...		SLX 24 LEDi High Cover...		SLX 32 LEDi High Cover...		SLX 24 LEDi Display...		SLX 32 LEDi Display...		ELX 20 LEDi Flat...	
AUTONOMIE	3 h	8 h	3 h	8 h	3 h	8 h	3 h	8 h	3 h	8 h	3 h	8 h	3 h	8 h
DISTANCE DE VISIBILITÉ	14 m		24 m		24 m		32 m		24 m		32 m		-	
SOURCE LUMINEUSE	LED (fournie)													
BATTERIE NiCd	3,6 V / 800 mAh												3,6 V / 1800 mAh	
TENSION D'ALIMENTATION	230 V AC 50 Hz													
CONSUMMATION APPROX.														
A) MODE SECOURS	A) 1,45 W													
B) MODE SECOURS AVEC BATTERIE EN CHARGE	B) 2,41 W													
C) MODE PERMANENT	C) 3,27 W													
D) MODE PERMANENT AVEC BATTERIE EN CHARGE	D) 4,14 W													
PLAGE DE TEMPÉRATURES AMBIANTES DE FONCTIONNEMENT	+5 °C à +35 °C													
TYPE/CLASSE DE PROTECTION	IP 54 / II										IP 20 / II		IP 54 / II	
TEMPS DE CHARGE	20 h													
TYPE DE MONTAGE	Montage mural apparent et au plafond. Avec accessoires : montage encastré, intégré au plafond, sur équerre de fixation latérale, suspendu													
MATÉRIAU DU BOÎTIER	Polycarbonate													
COLORIS	Blanc, similaire à RAL 9016													
DIMENSIONS APPROX.	h 108 x l 328 x p 46 mm	h 148 x l 388 x p 46 mm	h 206 x l 328 x p 108 mm	h 231 x l 388 x p 148 mm	h 195 x l 328 x p 108 mm	h 223 x l 388 x p 148 mm	h 46 x l 388 x p 148 mm							
HAUTEUR DES PICTOGRAMMES	90 mm	120 mm	120 mm	160 mm	120 mm	160 mm								
FLUX LUMINEUX ELX 3h / 8h													186 lm	60 lm

Sous réserve de modifications techniques et esthétiques. Pour plus d'informations sur ce produit, consultez le site Internet d'ESYLUX.

NL • MONTAGE- EN BEDIENINGSHANDLEIDING

Wij feliciteren u met de aankoop van dit ESYLUX kwaliteitsproduct. Voor een goede werking van het product dient u deze montage-/bedieningshandleiding zorgvuldig door te lezen en te bewaren, om later na te kunnen lezen.

1 • VEILIGHEID INSTRUCTIES



LET OP: Werkzaamheden aan elektrische systemen mogen uitsluitend door gekwalificeerd vakpersoneel uitgevoerd worden conform de geldende installatievoorschriften/-normen. Voor montage van het product de netspanning uitschakelen.

Het product is alleen bestemd voor normaal gebruik (volgens de gebruiksaanwijzing). Aanpassingen of toevoegingen zijn niet toegestaan. Dan vervalt elk recht op garantie. U dient het apparaat onmiddellijk na het uitpakken op beschadigingen te controleren. Bij beschadiging mag het apparaat in geen geval in gebruik genomen worden. Wanneer aannemelijk is dat veilig gebruik niet gewaarborgd kan worden, dient u het apparaat direct buiten gebruik te stellen en onbedoeld gebruik ervan te voorkomen.



OPMERKING: Dit apparaat mag niet samen met ander huishoudelijk afval worden weggegooid. Afgedankte elektrische en elektronische apparaten dienen volgens de wettelijke voorschriften te worden afgevoerd. Neem voor meer informatie contact op met uw gemeente.



OPMERKING: Oude batterijen mogen niet samen met ander huishoudelijk afval worden weggegooid. Lever oude batterijen in bij het verkooppunt of bij een inzamelpunt voor batterijen. Batterijen bevatten stoffen die schadelijk zijn voor het milieu en de gezondheid. Daarom moeten lege batterijen volgens de wettelijke voorschriften worden afgevoerd.

2 • BESCHRIJVING

De decentrale noodverlichtingsarmatuur zorgt ervoor dat de vluchtweg minstens drie of acht uur lang (afhankelijk van het type) wordt verlicht en gemarkeerd bij stroomuitval. De serie SLX/ELX is ontworpen voor wandopbouw of plafondmontage (fig. 1). Andere montagevarianten zijn mogelijk met los verkrijgbare accessoires (zie hoofdstuk 4). Deze armatuur bevat ingebouwde LED-lampen. De lampen in de armatuur kunnen niet vervangen worden.

3 • INHOUD VAN DE VERPAKKING

SLX 14 / 24 LEDi Flat... bevat:

1 x noodverlichtingsarmatuur inclusief LED-lichtbron, montageset, accu, schroeven voor montageaccessoire, afstandhouders, IP54-afdichting en pictogrammen

Meegeleverde pictogrammen



SLX 24 / 32 LEDi High Cover... bevat:

1 x noodverlichtingsarmatuur inclusief LED-lichtbron, montageset, accu, schroeven voor montageaccessoire, afstandhouders, IP54-afdichting en pictogrammen

Meegeleverde pictogrammen

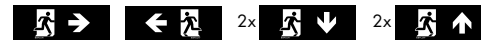

SLX 24 / 32 LEDi Display... bevat:

1 x noodverlichtingsarmatuur inclusief LED-lichtbron, montageset, accu, schroeven voor montageaccessoire, afstandhouders en centreerpennen (fig. 15.1)



OPMERKING: Pictogramplaten dienen apart besteld te worden.

ELX 20 LEDi Flat... bevat:

1 x noodverlichtingsarmatuur inclusief LED-lichtbron, montageset, accu, schroeven voor montageaccessoire, afstandhouders en IP 54-afdichting

4 • VERKRIJGBARE ACCESSOIRES



OPMERKING: Benodigde accessoires voor montagevarianten kunt u vinden op de website: www.esylux.com

5 • ELX PLANNINGSHULP

Afstandstekening (vluchtweg/gangbreedte 2 m) zie fig. 2.

h = montagehoogte

y = afstand aan het eind van een rij armaturen

x = afstand tussen de armaturen

Hulptabel voor het bepalen van de afstand wand/armatuur en armatuur/armatuur bij 1 Lux gebruikswaarde conform EN 1838.

Type noodverlichting	Afstand	Plafondmontage - Montagehoogte (h)		
		h = 2,50 m	h = 3,00 m	h = 4,00 m
ELX 20 3h	x	9,00 m	9,50 m	10,00 m
	y	4,00 m	4,50 m	5,00 m
ELX 20 8h	x	5,50 m	6,00 m	6,50 m
	y	2,50 m	2,50 m	2,50 m

Voor lichtplanning met softwareprogramma's zoals Relux[®] zijn lichttechnische gegevens beschikbaar op www.esylux.com onder Downloads.

Polair diagram ELX zie fig. 3.

6 • MONTAGE/INSTALLATIE/AANSLUITING

Houd voor de montage rekening met het volgende:

- Voor montage van het product de netspanning uitschakelen.
- De armatuur mag alleen op een vaste, vlakke ondergrond worden gemonteerd.
- Raadpleeg de planningshulp voor ELX producten (zie hoofdstuk 5).
- Houd bij het kiezen van de installatieplaats rekening met de leesafstand van SLX producten.
- Stel voor de montage de bedrijfsmodus van de noodverlichtingsarmatuur in met behulp van de jumper (fig. 4.1), met jumper = standby-schakeling / zonder jumper = continu-schakeling (fabrieksinstelling).



OPMERKING: Vul na elektrische aansluiting in het tweede vakje van het groepsetiket (fig. 12) een "0" in voor standby-schakeling of een "1" voor continu-schakeling (EN 60598-2-22).

- Sluit voor de montage de accu aan op de noodverlichtingsarmatuur (fig. 4.2).



OPMERKING: Noteer de installatiedatum op het typeplaatje van de accu (fig. 4.3). De noodverlichting wordt met ontladen accu geleverd en moet minstens 20 uur op het lichtnet aangesloten zijn om zijn optimale functionaliteit te bereiken.



OPMERKING: Voor beschermingsgraad IP 54 moet de afdichting worden geplaatst (fig. 13.1 / 14.1 / 16.1).

- Pictogramfolie aanbrengen (fig. 19).

De zelfklevende beschermfolies kunnen eenvoudig op de kap van de armaturen worden aangebracht door het schutvel te verwijderen en het hechtvlak met water te bevochtigen. Veeg met een wisser vanuit het midden naar de randen om het water en eventuele luchtbellen te verwijderen.

De serie SLX/ELX wordt aan het plafond of de wand gemonteerd, zoals aangegeven in fig. 5 / fig. 6. Voor aansluiting op een opbouwleiding zijn afstandhouders meegeleverd (fig. 7).

fig. 5: SLX 14 LEDi Flat... / SLX 24 LEDi High Cover... / SLX 24 LEDi Display...

fig. 6: ELX 20 LEDi Flat... / SLX 24 LEDi Flat... / SLX 32 LEDi High Cover... / SLX 32 LEDi Display...

Andere montagevarianten met los verkrijgbare accessoires:

- Pendelmontage met accessoire pendelbuis of pendelkap (fig. 8)
- Wandsteunmontage met accessoire wandsteun (fig. 9)
- Plafond-/wandinbouw met accessoire universeel inbouwframe (fig. 18)
- Wandhoudermontage met accessoire wandhouder 110 (fig. 10)

Elektrische aansluiting zoals in fig. 11



OPMERKING: Voor het opladen van de accu moet permanent 230 V ~ 50 Hz aangesloten zijn. Sluit de accu voor de inbedrijfstelling met de stekker aan op de elektronica (fig. 4.2).

Montage van de kap per type:

- SLX 14 LEDi Flat... / SLX 24 LEDi Flat... zie fig. 13
- SLX 24 LEDi High Cover / SLX 32 LEDi High Cover... zie fig. 14
- SLX 24 LEDi Display / SLX 32 LEDi Display... zie fig. 15
- ELX 20 LEDi Flat... zie fig. 16





7 • AUTOMATISCHE ZELFTEST

De automatische zelftest controleert zelf of de elektronica en de accu(lading) klaar zijn voor gebruik. Twintig uur na koppeling aan de netspanning wordt er automatisch een functietest uitgevoerd (geteste objecten: schakelen en lichtbron, testduur 30 sec.). Na nog eens vier uur vindt automatisch een bedrijfstest van 3 uur plaats.

Na de eerste bedrijfstest, ongeacht of deze succesvol is, starten automatisch de weekcyclus (functietest voor schakelen en lichtbron) en de halfjaarcyclus (bedrijfstest van 3 uur).

Functies van het testcontact en de afstandsbediening:

Het testcontact wordt door middel van een magneet geactiveerd (fig. 17.1).

Testcontact (fig. 17.1)	Afstandsbediening Mobil-SLi (fig. 17.2)	LED groen	LED blauw	Toestand
geen activering		brandt		accu OK, netvoeding, geen storing, opladen OK
ca. 1 sec. activeren			knippert	snellest, noodstand 5 sec.
ca. 3 sec. activeren			knippert	functietest, noodstand 30 sec.
ca. 5 sec. activeren			knippert	bedrijfstest 1 uur/3 uur
nogmaals activeren ca. 5 sec. activeren	 nogmaals activeren			bedrijfstest annuleren

Als de bedrijfstest per ongeluk is gestart, kunt u dit annuleren door het testcontact nogmaals 5 seconden te activeren (of met de toets op de afstandsbediening Mobil-SLi  (fig. 17)).

Statusindicatie RGB LED:

LED groen	LED blauw	LED rood	Toestand
brandt			netvoeding/geen storing
knippert			opladen accu
	brandt		stroomuitval/noodverlichting
	knippert		functietest/bedrijfstest
		brandt	functietest/bedrijfstest mislukt
		knippert	accu defect/laadt niet op



OPMERKING: De statusindicatie gaat alleen uit na verhelpen van de fout, herstel van de netspanning en een functietest.

8 • VERVANGING VAN DE ACCU



OPMERKING: Neem de veiligheidsinstructies in acht (zie punt 1 "Veiligheidsinstructies").



OPMERKING: Plaats nooit een SLX-accu in noodverlichting van het type ELX, omdat dit leidt tot schade aan het apparaat!

Een defecte accu moet worden vervangen. Gebruik alleen originele accu's van de fabrikant. De originele accuset is voorzien van een connectorsysteem met polariteitsbeveiliging. Schrijf de installatiedatum op de nieuwe accuset.

9 • ONDERHOUD

Neem bij de controle van de armaturen de geldende voorschriften en normen in acht. Conform VDE 0100-718 (EN 50172) is het testen wettelijk verplicht.

10 • ESYLUX FABRIEKSGARANTIE

ESYLUX producten zijn volgens de geldende voorschriften gecontroleerd en met de grootste zorg vervaardigd. De garantiegever, ESYLUX Deutschland GmbH, Postfach 1840, D-22908 Ahrensburg (voor Duitsland) of de verantwoordelijke ESYLUX distributeur in uw land (een volledig overzicht kunt u vinden op www.esylux.com), geeft drie jaar garantie op fabricage- en materiaalfouten van ESYLUX apparaten, gerekend vanaf de fabricagedatum.

Deze garantie staat los van uw wettelijke rechten tegenover de verkoper van het apparaat.

De garantie omvat geen normale slijtage, verandering door omgevingsinvloeden of transportschade, noch schade ontstaan als gevolg van het niet in acht nemen van de handleiding en/of de onderhoudsinstructies en/of als gevolg van ondeskundige installatie. Meegeleverde batterijen, lampen en accu's vallen buiten de garantie.

De garantie kan enkel verleend worden indien het ongewijzigde apparaat met de kassabon direct na vaststelling van het gebrek voldoende gefrankeerd en verpakt aan de garantiegever wordt geretourneerd, vergezeld van een korte schriftelijke beschrijving van de fout.

Bij een terechte garantieclaim zal de garantiegever het apparaat naar eigen keuze repareren of vervangen binnen een redelijke termijn. Alle andere schadeclaims zijn uitgesloten. In het bijzonder is de garantiegever niet aansprakelijk voor schade veroorzaakt door een gebrek aan het apparaat. Indien de garantieclaim niet terecht blijkt te zijn (bijvoorbeeld na afloop van de garantietermijn of bij buiten de garantie vallende gebreken), kan de garantiegever proberen het apparaat zo goedkoop mogelijk voor u te repareren. Hiervoor zullen kosten in rekening worden gebracht.

• TECHNISCHE GEGEVENS

	SLX 14 LEDi Flat...		SLX 24 LEDi Flat...		SLX 24 LEDi High Cover...		SLX 32 LEDi High Cover...		SLX 24 LEDi Display...		SLX 32 LEDi Display...		ELX 20 LEDi Flat...	
BRANDTIJD	3 uur	8 uur	3 uur	8 uur	3 uur	8 uur	3 uur	8 uur	3 uur	8 uur	3 uur	8 uur	3 uur	8 uur
LEESAFASTAND	14 m		24 m		24 m		32 m		24 m		32 m		-	
LICHTBRON	LED (inclusief)													
NiCd-ACCU	3,6 V / 800 mAh												3,6 V / 1800 mAh	
NETSPANNING	230 V ~ 50 Hz													
ENERGIEVERBRUIK CA.														
A) STANDBY-SCHAKELING							A) 1,45 W							
B) STANDBY-SCHAKELING MET OPLADEN VAN DE ACCU							B) 2,41 W							
C) CONTINUSCHAKELING							C) 3,27 W							
D) CONTINUSCHAKELING MET OPLADEN VAN DE ACCU							D) 4,14 W							
OMGEVINGSTEMPERATUUR (IN BEDRIJF)	5 °C...+35 °C													
BESCHERMINGSGRAAD/-KLASSE	IP 54 / II						IP 20 / II						IP 54 / II	
OPLAADTIJD	20 uur													
MONTAGEVARIANT	Wandopbouw en plafondmontage. Met accessoires: Inbouwmontage, plafondinbouw, montage met wandsteen, pendelset													
MATERIAAL BEHUIZING	polycarbonaat													
KLEUR	wit, overeenkomstig RAL 9016													
AFMETINGEN CA.	h 108 x b 328 x d 46 mm	h 148 x b 388 x d 46 mm	h 206 x b 328 x d 108 mm	h 231 x b 388 x d 148 mm	h 195 x b 328 x d 108 mm	h 223 x b 388 x d 148 mm	h 46 x b 388 x d 148 mm							
PICTOGRAMHOOGTE	90 mm	120 mm	120 mm	160 mm	120 mm	160 mm								
LICHTSTROOM ELX 3h / 8h													186 lm	60 lm

Technische en optische wijzigingen voorbehouden. Actuele informatie over dit product kunt u vinden op de website van ESYLUX.

DK • MONTERINGS- OG BETJENINGSVEJLEDNING

Du ønsker tillykke med købet af dette kvalitetsmæssigt førsteklasses ESYLUX-produkt. For at sikre en ordentlig funktion bør du gennemlæse denne monterings-/betjeningsvejledning omhyggeligt og opbevare den for om nødvendigt at kunne slå efter.

1 • SIKKERHEDSANVISNINGER



ADVARSEL: Arbejde på elektriske systemer må kun udføres af autoriserede fagfolk under overholdelse af nationale installationsforskrifter/-standarder. Før montering af produktet skal netspændingen slås fra.

Produktet er kun beregnet til korrekt brug (som beskrevet i betjenings-vejledningen). Der må ikke foretages ændringer eller modifikationer, idet alle krav på garanti derved bortfalder. Umiddelbart efter udpakningen skal apparatet kontrolleres for beskadigelser. I tilfælde af en beskadigelse må apparatet under ingen omstændigheder tages i brug. Når det må antages, at der ikke kan garanteres en sikker drift af apparatet, så skal det tages ud af drift med det samme og sikres mod utilsigtet drift.



BEMÆRK: Dette apparat må ikke bortskaffes med usorteret husholdningsaffald. Ejere af brugt udstyr er i henhold til loven forpligtet til at bortskaffe dette udstyr fagligt korrekt. I din kommune kan du få yderligere informationer.



BEMÆRK: Brugte batterier må ikke bortskaffes med usorteret husholdningsaffald. Ejere af brugte batterier er i henhold til lov forpligtet til at returnere dem og kan aflevere dem gratis hvor de bliver solgt. Batterier indeholder miljø- og helbredskskadelige stoffer og skal derfor bortskaffes fagligt korrekt.

2 • BESKRIVELSE

Den selvforsynende nødbelysning overtager belysningen eller markeringen af flugtvejene i mindst 3 t. eller 8 t. (afhængigt af typen), hvis den generelle strømforsyning svigter. Serien SLX/ELX er beregnet til montering på væggen eller loftsmontage (fig. 1). Der er mulighed for yderligere monteringsmåder med separat tilbehør (se kapitel 4). Lampen indeholder indbyggede LED-pærer. Pærerne i lampen kan ikke udskiftes.

3 • LEVERANCEN OMFATTER

SLX 14 / 24 LEDi Flat... omfatter:

1 x nødbelysning, inkl. LED-lyskilder, monteringsæt, batteri, skruer til monteringsstilbehør, afstandsholdere, IP 54-tætning og piktogrammer

Medfølgende piktogrammer



SLX 24 / 32 LEDi High Cover... omfatter:

1 x nødbelysning, inkl. LED-lyskilder, monteringsæt, batteri, skruer til monteringsstilbehør, afstandsholdere, IP 54-tætning og piktogrammer

Medfølgende piktogrammer

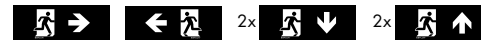

SLX 24 / 32 LEDi Display... omfatter:

1 x nødbelysning, inkl. LED-lyskilder, monteringsæt, batteri, skruer til monteringsstilbehør, afstandsholdere og centrertapper (fig. 15.1)



BEMÆRK: Piktogramplader skal bestilles separat.

ELX 20 LEDi Flat... omfatter:

1 x nødbelysning, inkl. LED-lyskilder, monteringsæt, batteri, skruer til monteringsstilbehør, afstandsholdere og IP 54-tætning

4 • EKISTERENDE TILBEHØR



BEMÆRK: Du kan finde det nødvendige tilbehør til monteringsvarianterne på hjemmesiden på: www.esylux.com

5 • ELX PROJEKTERINGSHJÆLP

Afstandsmålskitse (flugtvej/gangbredde 2 m) - se fig. 2.

h = monteringshøjde

y = rækkevidde for enden af en belysningsrække

x = rækkevidde mellem belysninger

Hjælpetabel til bestemmelse af afstanden væg/belysning og belysning/belysning for at opnå en forbrugsværdi på 1 lux iht. EN 1838.

Nødbelysninger type	Afstand	Loftmontering - monteringshøjde (h)		
		h = 2,50 m	h = 3,00 m	h = 4,00 m
ELX 20 3h	x	9,00 m	9,50 m	10,00 m
	y	4,00 m	4,50 m	5,00 m
ELX 20 8h	x	5,50 m	6,00 m	6,50 m
	y	2,50 m	2,50 m	2,50 m

Til lysplanlægning med software-programmer som f.eks. Relux® kan der downloades lystekniske oplysninger på www.esylux.com

ELX polardiagram - se fig. 3.

6 • INSTALLATION/MONTERING/TILSLUTNING

Overhold følgende punkter for monteringen:

- Før montering af produktet skal netspændingen slås fra.
- Belysningen bør kun monteres på et fast, plant underlag.
- Overhold anvisningerne i projekteringshjælpen for ELX (se kapitel 5).
- Vær opmærksom på læseafstandene for SLX typerne ved valget af installationsstedet.
- Før montering bør du indstille nødbelysningens driftsmodus pr. jumper (fig. 4.1), med jumper = beredskabstilslutning / uden jumper = konstant tilslutning (fabriksindstilling).



BEMÆRK: Efter den elektriske tilslutning skal der i gruppemærkatens 2. felt (fig. 12) noteres "0" for beredskabstilslutning eller "1" for konstant tilslutning (EN 60598-2-22).

- Før montering bør du tilslutte batteriet til nødbelysningen (fig. 4.2).



BEMÆRK: Installationsdatoen skal noteres på batteriets typeskilt (fig. 4.3). Nødbelysningerne leveres med afladede batterier og skal være tilsluttet til nettet i mindst 20 t. for at opnå den fulde funktionsevne.



BEMÆRK: For at opnå kapslingsklasse IP 54 skal tætningen være sat i (fig. 13.1 / 14.1 / 16.1).

- Anbringelse af piktogram (fig. 19).
Når bagsiden er trukket af, kan de selvkøbende piktogrammer anbringes helt enkelt på belysningsafdækningen ved at fugte klæbefladerne med vand. Tryk vand og eventuelle luftbobler ud af piktogrammerne ved at skubbe en vinduesskraber udefter fra midten.

Serien SLX/ELX monteres på loftet eller væggen som vist i fig. 5 / fig. 6. Der medfølger afstandsholdere til kabelindføring på underlag (fig. 7).

fig. 5: SLX 14 LEDi Flat... / SLX 24 LEDi High Cover... / SLX 24 LEDi Display...

fig. 6: ELX 20 LEDi Flat... / SLX 24 LEDi Flat... / SLX 32 LEDi High Cover... / SLX 32 LEDi Display...

Yderligere monteringsmåder med separat tilbehør:

- Pendelmontering med tilbehør pendelsæt-rør eller pendelsæt-wire (fig. 8)
- Vægarmmontering med tilbehør vægarm (fig. 9)
- Indbygning i loft/væg med tilbehør universal-indbyggningsramme (fig. 18)
- Væginkelmontering med tilbehør vægbeslag 110 (fig. 10)

Elektrisk tilslutning i henhold til fig. 11.



BEMÆRK: Der skal være tilsluttet 230 V AC 50 Hz permanent for at sikre, at batteriet konstant er opladet. For ibrugtagningen skal batteriet forbindes med elektronikken via stikket (fig. 4.2).

Montering af afdækningen (afhængigt af typen):

- SLX 14 LEDi Flat... / SLX 24 LEDi Flat... se fig. 13
- SLX 24 LEDi High Cover / SLX 32 LEDi High Cover... se fig. 14
- SLX 24 LEDi Display / SLX 32 LEDi Display... se fig. 15
- ELX 20 LEDi Flat... se fig. 16





7 • AUTOMATISK SELVTEST

Den automatiske selvtest tester automatisk nødberedskabet af elektronikken og batteriets opladning. 20 timer efter tilslutning af forsyningsspændingen gennemføres der automatisk en funktionstest (testobjekter: omskiftning og lyskilde, testvarighed 30 sek.). Efter yderligere 4 t. gennemføres der automatisk en driftsvarighedstest på 3 t.

Uanset om driftsvarighedstesten er bestået eller ej, starter der efter den første driftsvarighedstest automatisk en ugecyklus (funktionstest af omskiftning og lyskilde) og halvårscyklussen (driftsvarighedstest 3 t.).

Testkontaktens og fjernbetjenings funktioner:

Testkontakten udløses ved at bevæge en magnet foran den (fig. 17.1).

Testkontakt (fig. 17.1)	Fjernbetjening Mobil-SLi (fig. 17.2)	LED grøn	LED blå	Tilstand
ingen aktivering		lyser		Batteri OK, netforsyning, ingen forstyrrelser, opladning OK
ca. 1 sek. aktivering			blinker	Kortidstest, nøddrift 5 sek.
ca. 3 sek. aktivering			blinker	Funktionstest, nøddrift 30 sek.
ca. 5 sek. aktivering			blinker	Driftsvarighedstest 1 t./3 t.
ca. 5 sek. aktivering endnu en gang	 Gentagen aktivering			Driftsvarighedstest afbrudt

Hvis driftsvarighedstesten udløses utilsigtet, kan den afbrydes ved at aktivere testkontakten igen i 5 sek. (eller trykke på Mobil-SLi-fjernbetjeningsknappen  (fig. 17)).

Statusvisning RGB LED:

LED grøn	LED blå	LED røde	Tilstand
lyser			Netforsyning/ingen forstyrrelser
blinker			Batteriopladning
	lyser		Netsvigt/nøddrift
	blinker		Funktionstest/driftsvarighedstest
		lyser	Funktionstest/driftsvarighedstest ikke bestået
		blinker	Batteri/opladning defekt



BEMÆRK: Statusvisningen kan kun ophæves ved at afhjælpe fejlen, genoprette forsyningsspændingen og gennemføre en funktionstest.

8 • UDSKIFTNING AF BATTERI



BEMÆRK: Overhold sikkerhedsanvisningerne (se punkt 1 "Sikkerhedsanvisninger").



BEMÆRK: Et SLX batteri kan ikke sættes i en ELX nødbelysning, det medfører skader på apparatet!

Hvis et batteri er defekt, skal batterierne udskiftes. Benyt kun producentens originale batterier. Det originale batterisæt er udstyret med et ompolingssikret stiksystem. Installationsdatoen skal noteres på det nye batterisæt.

9 • SERVICE

Forskrifterne og standarderne skal overholdes i forbindelse med kontrol af belysningerne. Tester er lovmæssigt foreskrevet i henhold til VDE 0100-718 (EN 50172).

10 • ESYLUX PRODUCENTGARANTI

ESYLUX produkter er afprøvet efter gældende forskrifter og fremstillet med største omhu. Garantiyderen, ESYLUX Deutschland GmbH, Postfach 1840, D-22908 Ahrensburg, Tyskland (for Tyskland) hhv. den pågældende ESYLUX-distributør i dit land (du kan finde en komplet oversigt på www.esylux.com), yder garanti på produktions-/materialefejl på ESYLUX-apparaterne i tre år fra produktionsdatoen.

Denne garanti gælder uafhængigt af dine lovmæssige rettigheder i forhold til forhandleren af apparatet.

Garantien omfatter ikke naturligt slid, ændringer/forstyrrelser som følge af miljøpåvirkninger eller transportskader samt skader der er opstået som følge af manglende overholdelse af betjeningsvejledningen, vedligeholdelsesvejledningen og/eller usagkyndig installation. Medfølgende batterier, lyskilder og genopladelige batterier er ikke omfattet af garantien.

Garantien kan kun gøres gældende hvis det uændrede apparat indsendes tilstrækkeligt frankeret og indpakket til garantiyderen sammen med faktura/kassebon samt en kort skriftlig beskrivelse af fejlen straks efter at manglen er blevet konstateret.

Ved et berettiget garantikrav vil garantiyderen efter eget frit valg enten reparere apparatet inden for en rimelig tid eller ombytte det. Garantien omfatter ikke krav derudover, især hæfter garantiyderen ikke for skader der opstår som følge af apparatets mangler. Hvis garantikravet ikke er berettiget (fx efter garantiperiodens udløb eller i tilfælde af mangler der ikke er dækket af garantien), kan garantiyderen forsøge at reparere apparatet for dig mod beregning af en rimelig pris.

• TEKNISKE DATA

	SLX 14 LEDi Flat...		SLX 24 LEDi Flat...		SLX 24 LEDi High Cover...		SLX 32 LEDi High Cover...		SLX 24 LEDi Display...		SLX 32 LEDi Display...		ELX 20 LEDi Flat...	
NØDBELYSNINGENS VARIGHED	3 t.	8 t.	3 t.	8 t.	3 t.	8 t.	3 t.	8 t.	3 t.	8 t.	3 t.	8 t.	3 t.	8 t.
LÆSEAFSTAND	14 m		24 m		24 m		32 m		24 m		32 m		-	
LYSKILDE	LED (inklusive)													
NiCd-BATTERI	3,6 V / 800 mAh												3,6 V / 1800 mAh	
FORSYNINGSSPÆNDING	230 V ~ 50 Hz													
EFFEKTFORBRUG CA.														
A) BEREDSKABSTILSLUTNING	A) 1,45 W													
B) BEREDSKABSTILSLUTNING MED BATTERI-OPLADNING	B) 2,41 W													
C) KONSTANT TILSLUTNING	C) 3,27 W													
D) KONSTANT TILSLUTNING MED BATTERI-OPLADNING	D) 4,14 W													
OMGIVELSESTEMPERATUR (UNDER BRUG)	5 °C til +35 °C													
KAPSLINGS-/ISOLATIONSKLASSE	IP 54 / II										IP 20 / II		IP 54 / II	
GENOPLADNINGSTID	20 t.													
MONTERING	Montering på væg eller loftsmontage. Med tilbehør: planforsænket montage, indbygning i loft, vægarmmontage, pendelsætmontage													
KABINETMATERIALE	Polycarbonat													
FARVE	Hvid, svarende til RAL 9016													
DIMENSIONER CA.	H 108 x B 328 x D 46 mm	H 148 x B 388 x D 46 mm	H 206 x B 328 x D 108 mm	H 231 x B 388 x D 148 mm	H 195 x B 328 x D 108 mm	H 223 x B 388 x D 148 mm	H 46 x B 388 x D 148 mm							
PIKTOGRAMHØJDE	90 mm	120 mm	120 mm	160 mm	120 mm	160 mm	-							
LYSSTRØM ELX 3 t. / 8 t.	-												186 lm	60 lm

Der tages forbehold for tekniske og optiske ændringer. Du kan altid finde aktuelle informationer om produktet på ESYLUX hjemmesiden.

SE • MONTERINGS- OCH BRUKSANVISNING

Vi vill gratulera dig till köpet av denna förstklassiga ESYLUX-produkt. För att din enhet ska fungera korrekt bör du läsa igenom denna monterings-/bruksanvisning noggrant och spara den, så att du kan ta fram och läsa den igen vid behov.

1 • SÄKERHETSANVISNINGAR



OBS: Arbeten på elektriska system får bara utföras av behörig fackpersonal under iakttagande av nationella installationsföreskrifter och -normer. Innan produkten monteras ska nätspänningen kopplas från.

Produkten är enbart avsedd för fackmässigt bruk (enligt beskrivningen i bruksanvisningen). Om ändringar eller modifieringar utförs ogiltigförklaras alla garantier. Kontrollera om komponenterna är skadade när du packar upp dem. Om du upptäcker någon skada får komponenterna inte under några omständigheter tas i bruk. Om det finns misstanke att en riskfri användning av enheten inte kan garanteras, måste enheten omedelbart tas ur drift och spärras mot oavsiktlig användning.



OBS: Denna apparat får inte kastas i det osorterade kommunalavfallet. Ägare till gamla apparater är enligt lag skyldiga att avfallshandla denna apparat på sakkunnigt och föreskrivet sätt. Information får du från din stads- eller kommunalförvaltning.



OBS: Gamla batterier får inte kastas i det osorterade kommunalavfallet. Ägare till gamla batterier är enligt lag skyldiga att lämna tillbaka batterierna och kan göra detta gratis på försäljningsstället. Batterier innehåller miljö- och hälsofarliga ämnen och måste därför avfallshandlas på sakkunnigt och föreskrivet sätt.

2 • BESKRIVNING

Nödbelysningen med batteribackup övertar belysningen resp. utmärkningen av utrymningsvägen i minst 3 resp. 8 tim (beroende på typ) om den allmänna strömförsörjningen bryts.

Serien SLX/ELX är avsedd för utanpåliggande väggmontering eller takmontering (fig. 1).

Fler monteringsätt är möjliga med separata tillbehör (se kapitel 4).

Belysningsarmaturen innehåller inbyggda LED-lampor. Dessa lampor kan inte bytas ut.

3 • LEVERANSOMFATTNING

SLX 14 / 24 LEDi Flat... innehåller:

1 x nödbelysning inklusive LED-ljuskälla, monteringsatts, batteri, skruvar till monteringsstillbehör, distansstycke, IP 54-tätning och piktogram

Medföljande piktogram



SLX 24 / 32 LEDi High Cover... innehåller:

1 x nödbelysning inklusive LED-ljuskälla, monteringsatts, batteri, skruvar till monteringsstillbehör, distansstycke, IP 54-tätning och piktogram

Medföljande piktogram

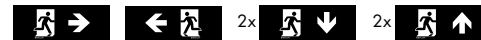

SLX 24 / 32 LEDi Display... innehåller:

1 x nödbelysning inklusive LED-ljuskälla, monteringsatts, batteri, skruvar till monteringsstillbehör, distansstycke och centeringsstift (fig. 15.1)



OBS: Piktogramskivor beställs separat.

ELX 20 LEDi Flat... innehåller:

1 x nödbelysning inklusive LED-ljuskälla, monteringsatts, batteri, skruvar till monteringsstillbehör, distansstycke och IP 54-tätning

4 • TILLGÄNGLIGA TILLBEHÖR



OBS: Nödvändiga tillbehör för monteringsvarianterna hittar du på hemsidan på www.esylux.se

5 • ELX PROJEKTERINGSHJÄLP

Avståndsdiagram (utrymningsväg/gångbredd 2 m), se **fig. 2**.

h = monteringshöjd

y = räckvidd vid slutet av en serie belysningsarmaturer

x = räckvidd mellan belysningsarmaturerna

Hjälpstabell för bestämning av avstånd vägg/armatur och armatur/armatur för att uppfylla bruksvärdet 1 lux enligt normen SS-EN 1838 (EN 1838).

Typ av nödbelysning	Avstånd	Takmontering - monteringshöjd (h)		
		h = 2,50 m	h = 3,00 m	h = 4,00 m
ELX 20 3h	x	9,00 m	9,50 m	10,00 m
	y	4,00 m	4,50 m	5,00 m
ELX 20 8h	x	5,50 m	6,00 m	6,50 m
	y	2,50 m	2,50 m	2,50 m

För belysningsplanering med mjukvaruprogram som Relux[®] finns ljus tekniska data att ladda ned på www.esylux.com

ELX polärddiagram, se **fig. 3**.

6 • MONTERING/INSTALLATION/ANSLUTNING

Kontrollera följande punkter före monteringen:

- Innan produkten monteras ska nätspänningen fränkopplas.
- Belysningsarmaturen får bara monteras på ett fast, jämnt underlag.
- Observera projekteringshjälpen (se **kapitel 5**) för ELX.
- Observera identifieringsavstånden för SLX-typerna vid val av installationsplats.
- Före monteringen ställer du in nödbelysningens driftläge med återställningsbygel (**fig. 4.1**), med återställningsbygel = beredskapsläge/utan återställningsbygel = permanent läge (fabriksinställning).



OBS: Efter den elektriska anslutningen anger du symbolen "0" för beredskapsläge eller "1" för permanent läge (SS-EN 60598-2-22 [EN 60598-2-22]) i andra fältet på gruppdekalen (**fig. 12**).

- Före monteringen ansluter du batteriet till nödbelysningen (**fig. 4.2**).



OBS: Notera installationsdatumet på batteriets typskylt (**fig. 4.3**).

Nödbelysningarna levereras med urladdade batterier och måste vara anslutna till elnätet i minst 20 tim för att uppnå full funktionsduglighet.



OBS: För kapslingsklass IP 54 måste tätningen användas (**fig. 3.1 / 14.1 / 16.1**).

- Placering av piktogramfolier (**fig. 19**)

Du kan enkelt klistra fast de självhäftande piktogramfolierna på belysningsarmaturens täckram genom att först dra av skyddsfilmerna på baksidan och sedan fukta klisterytorna med vatten. En skrapa stryker ut vatten och ev. luft från mitten mot kanterna.

Serien SLX/ELX monteras i taket eller på väggen enligt **fig. 5 / fig. 6**. Vid utanpåliggande montering ska medföljande distansstycken för kabelgenomföringen användas (**fig. 7**).

fig. 5: SLX 14 LEDi Flat... / SLX 24 LEDi High Cover... / SLX 24 LEDi Display...

fig. 6: ELX 20 LEDi Flat... / SLX 24 LEDi Flat... / SLX 32 LEDi High Cover... / SLX 32 LEDi Display...

Fler monterings sätt med separata tillbehör:

- Pendelmontering med tillbehör pendelrör eller pendellina (**fig. 8**)
- Montering på väggarm med tillbehör väggarm (**fig. 9**)
- Infälld tak-/väggmontering med tillbehör universell monteringsram (**fig. 18**)
- Väggvinkelsmontering med tillbehör väggmonteringsvinkel 110 (**fig. 10**)

Elektrisk anslutning enligt **fig. 11**.



OBS: En konstant strömtillförsel på 230 V AC 50 Hz är nödvändig för att batteriet ska förbli laddat.

Batteriet måste kopplas till elektroniken via kontakten före idrifttagningen (**fig. 4.2**).

Montering av täckram beroende på typ:

- SLX 14 LEDi Flat... / SLX 24 LEDi Flat... se **fig. 13**
- SLX 24 LEDi High Cover / SLX 32 LEDi High Cover... se **fig. 14**
- SLX 24 LEDi Display / SLX 32 LEDi Display... se **fig. 15**
- ELX 20 LEDi Flat... se **fig. 16**

7 • AUTOMATISKT SJÄLVTEST

Det automatiska självtestet kontrollerar elektroniken och laddningens/batteriets tillgänglighet självständigt. 20 tim efter anslutningen till nätspänningen utförs ett funktionstest automatiskt (testobjekt: omkoppling och ljuskälla, testtid 30 s). Efter ytterligare 4 tim utförs ett långtidstest på 3 tim automatiskt.

Efter det första långtidstestet, oavsett om detta godkändes eller inte, startar veckocykeln (funktionstest av omkoppling och ljuskälla) och halvårscykeln (långtidstest 3 tim) automatiskt.

Kontrollbrytarens och fjärrkontrollens funktioner

Kontrollbrytaren aktiveras med hjälp av en magnet (fig. 17.1).

Kontrollbrytare (fig. 17.1)	Fjärrkontroll Mobil-SLi (fig. 17.2)	LED grön	LED blå	Tillstånd
Ingen manövrering		Lyser		Batteri OK, nätdrift, ingen störning, laddning OK
Tryck ca 1 s			Blinkar	Korttidstest, nöddrift 5 s
Tryck ca 3 s			Blinkar	Funktionstest, nöddrift 30 s
Tryck ca 5 s			Blinkar	Långtidstest 1 tim/3 tim
Tryck igen ca 5 s	Tryck igen			Avbryt långtidstest

Om långtidstestet utlöses av misstag kan du avbryta det genom att åter trycka på kontrollbrytaren i 5 s (resp. Mobil-SLi-knappen (fig. 17)).

Statusindikering RGB LED

LED grön	LED blå	LED röd	Tillstånd
Lyser			Nätdrift/ingen störning
Blinkar			Batteriladdning
	Lyser		Strömavbrott/nödljussläge
	Blinkar		Funktionstest/långtidstest
		Lyser	Funktionstest/långtidstest ej godkänt
		Blinkar	Defekt batteri/laddning



OBS: Statusindikeringen kan bara släckas efter felavhjälpning, upprepad anslutning till nätspänningen samt efter ett nytt funktionstest.

8 • BATTERIBYTE



OBS: Observera säkerhetsanvisningarna (se punkt 1 "Säkerhetsanvisningar").



OBS: Ett SLX-batteri kan inte sättas in i en ELX-nödbelysning. Detta leder till skador på enheten!

Om batteriet är defekt måste det bytas ut. Använd enbart originalbatterier från tillverkaren. Originalbatterisatsen är utformad så att batterierna kan anslutas med rätt polaritet. Notera installationsdatumet för den nya batterisatsen.

9 • UNDERHÅLL

Vid kontroll av belysningsarmaturen ska föreskrifter och normer observeras. Enligt VDE 0100-718 (EN 50172) är kontroller föreskrivna enligt lag.

10 • ESYLUX TILLVERKARGARANTI

ESYLUX-produkterna är provade enligt gällande föreskrifter och tillverkade med största omsorg. Garantigivaren ESYLUX Deutschland GmbH, Postfach 1840, D-22908 Ahrensburg (för Tyskland) resp. motsvarande ESYLUX-distributör i ditt land (en fullständig översikt finns på www.esylux.com) ger 3 års garanti för tillverknings-/materialfel på ESYLUX enheter, räknat från tillverkningsdatum.

Denna garanti gäller oberoende av dina lagstadgade rättigheter gentemot försäljaren av enheten.

Garantin omfattar inte normalt slitage, förändringar/störningar till följd av påverkan från omgivningen eller transportskador, ej heller skador som uppstår på grund av att bruksanvisningen och underhållsanvisningarna inte följts och/eller på grund av felaktig installation. Medföljande batterier, ljuskällor och laddningsbara batterier omfattas inte av garantin.

För att garantin ska uppfyllas måste enheten omedelbart efter att fel/brister fastställs sändas i oförändrat skick tillsammans med kassakvitto och en kort, skriftlig felbeskrivning i en skyddande förpackning med tillräcklig frankering till garantigivaren.

Vid rättmätiga garantianspråk står det garantigivaren fritt att inom rimlig tid antingen reparera eller byta ut enheten. Ytterligare anspråk omfattas inte av garantin. Garantigivaren ansvarar särskilt inte för skador som uppstår på grund av en defekt enhet. Om garantianspråken är obefogade (exempelvis efter garantitidens utgång eller om anspråken rör problem som inte innefattas i garantin) kan garantigivaren försöka reparera enheten åt dig till en låg kostnad.

• TEKNISKA UPPGIFTER

	SLX 14 LEDi Flat...		SLX 24 LEDi Flat...		SLX 24 LEDi High Cover...		SLX 32 LEDi High Cover...		SLX 24 LEDi Display...		SLX 32 LEDi Display...		ELX 20 LEDi Flat...	
BRINNTID	3 tim	8 tim	3 tim	8 tim	3 tim	8 tim	3 tim	8 tim	3 tim	8 tim	3 tim	8 tim	3 tim	8 tim
IDENTIFIERINGSAVSTÅND	14 m		24 m		24 m		32 m		24 m		32 m		-	
LJUSKÄLLA	LED (ingår)													
NiCd-BATTERI	3,6 V / 800 mAh												3,6 V / 1800 mAh	
NÄTSPÄNNING	230 V AC 50 Hz													
UNG. EFFEKTFÖRBRUKNING														
A) BEREDSKAPSLÄGE	A) 1,45 W													
B) BEREDSKAPSLÄGE MED BATTERILADDNING	B) 2,41 W													
C) PERMANENT LÄGE	C) 3,27 W													
D) PERMANENT LÄGE MED BATTERILADDNING	D) 4,14 W													
OMGIVNINGSTEMPERATUR (UNDER DRIFT)	5 °C...+35 °C													
KAPSLINGS-/SKYDDSKLASS	IP 54 / II										IP 20 / II		IP 54 / II	
ÅTERUPPLADDNINGSTID	20 tim													
MONTERINGSTYP	utanpåliggande väggmontering och takmontering - med tillbehör: infälld montering, infälld takmontering, montering på väggarm, pendelsatsmontering													
MATERIAL I HÖLJET	polykarbonat													
FÄRG	vit, liknande RAL 9016													
UNG. MÅTT	h 108 x b 328 x d 46 mm	h 148 x b 388 x d 46 mm	h 206 x b 328 x d 108 mm	h 231 x b 388 x d 148 mm	h 195 x b 328 x d 108 mm	h 223 x b 388 x d 148 mm	h 46 x b 388 x d 148 mm							
PIKTOGRAMHÖJD	90 mm	120 mm	120 mm	160 mm	120 mm	160 mm								
LJUSFLÖDE ELX 3 tim/8 tim													186 lm	60 lm

Vi förbehåller oss rätten till tekniska och utseendemässiga ändringar. Aktuell produktinformation hittar du alltid på ESYLUX hemsida.

FI ASENNUS- JA KÄYTTÖOHJE

Onnittelemme sinua tämän laadukkaan ESYLUX-tuotteen oston johdosta. Jotta moitteeton toiminta olisi taattua, lue tämä asennus-/käyttöohje huolella ja säilytä se, jotta voit lukea sitä tulevaisuudessa tarvittaessa lisää.

1 • TURVAOHJEET



HUOMIO: Sähköjärjestelmille tehtävien töiden suorittaminen on jätettävä ainoastaan valtuutettujen ammattihenkilöiden tehtäväksi maassa voimassa olevia asennusmääräyksiä/-normeja noudattaen. Ennen tuotteen asentamista on verkkojännitte kytkettävä pois päältä.

Tuote on tarkoitettu ainoastaan asianmukaiseen käyttöön (käyttöohjeessa kuvatulla tavalla). Laitteeseen ei saa tehdä muutoksia eikä sitä saa muokata, koska muutoin kaikki oikeudet takuuseen raukeavat. Laite on tarkastettava vaurioiden varalta välittömästi pakkauksesta purkamisen jälkeen. Jos vaurioita havaitaan, laitetta ei missään tapauksessa saa ottaa käyttöön.

Jos on oletettavissa, että laitteen vaaraton käyttö ei voida taata, laite on otettava välittömästi käytöstä ja varmistettava tahattoman käytön varalta.



OHJE: Tätä laitetta ei saa hävittää lajittelemattoman yhdyskuntajätteen seassa. Käytettyjen laitteiden omistajilla on lakisääteinen velvollisuus hävittää laite asianmukaisesti. Tietoja saat kaupunkisi tai kuntasi virastosta.



OHJE: Käytettyjä paristoja ei saa hävittää lajittelemattoman yhdyskuntajätteen seassa. Käytettyjen paristojen omistajilla on lakisääteinen palautusvelvollisuus ja he voivat palauttaa ne myyntipisteisiin maksutta. Paristot sisältävät ympäristölle ja terveydelle haitallisia aineita ja ne on siki hävitettävä asianmukaisella tavalla.

2 • KUVAAUS

Yksiparistoinen opastevalo suorittaa pelastustien valaistuksen tai merkinnän vähintään 3 h / 8 h (tyypistä riippuen) yleisen virransyötön katketessa. Sarja SLX/ELX on tarkoitettu seinään pinta-asennettavaksi tai kattoon asennettavaksi (kuva 1). Muut asennustavat mahdollisia erillisillä tarvikkeilla (katso luku 4). Valaisin sisältää asennetut LED-lamput. Valaisimen lamppuja ei voi vaihtaa.

3 • TOIMITUSLAAJUUS

SLX 14 / 24 LEDi Flat... sisältää seuraavat:

1 x Opastevalo ml. LED-lamppu, asennussarja, akku, ruuvit asennustarvikkeille, välikappaleet, IP 54 -tiiviste ja symbolit

Sisältyvät symbolit



SLX 24 / 32 LEDi High Cover... sisältää seuraavat:

1 x Opastevalo ml. LED-lamppu, asennussarja, akku, ruuvit asennustarvikkeille, välikappaleet, IP 54 -tiiviste ja symbolit

Sisältyvät symbolit

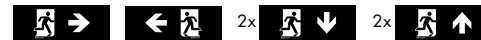

SLX 24 / 32 LEDi Display... sisältää seuraavat:

1 x Opastevalo ml. LED-lamppu, asennussarja, akku, ruuvit asennustarvikkeille, välikappaleet ja keskeytystapit (kuva 15.1)



OHJE: Symbolilevyt tilattava erikseen.

ELX 20 LEDi Flat... sisältää seuraavat:

1 x Opastevalo ml. LED-lamppu, asennussarja, akku, ruuvit asennustarvikkeille, välikappaleet ja IP 54 -tiiviste

4 • SAATAVAT LISÄVARUSTEET



OHJE: Asennusvaihtoehtoihin tarvittavat tarvikkeet löytyvät kotisivulta osoitteesta: www.esylux.com

5 • ELX PROJEKTOINTIAPUJA

Etäisyysmittakuva (poistumistie/käytävän leveys 2 m) katso **kuva 2**.

h = asennuskorkeus

y = kantomatka valaisinrivin päässä

x = kantomatka valaisinten välissä

Aputaulukko lampun ja valaisimen sekä valaisimen ja valaisimen välisten etäisyyksien selvittämiseksi EN 1838:n mukaisen 1 luxin käyttöarvon täyttämiseksi.

Opastevalon tyyppi	Etäisyys	Kattoasennus - Asennuskorkeus (h)		
		h = 2,50 m	h = 3,00 m	h = 4,00 m
ELX 20 3h	x	9,00 m	9,50 m	10,00 m
	y	4,00 m	4,50 m	5,00 m
ELX 20 8h	x	5,50 m	6,00 m	6,50 m
	y	2,50 m	2,50 m	2,50 m

Ohjelmisto-ohjelmilla, kuten esim. Reluxilla®, suoritettavia valosuunnitelmia varten voidaan valotekniset tiedot ladata osoitteessa www.esylux.com

ELX napakoordinaatio katso **kuva 3**.

6 • ASENNUS / LIITÄNTÄ

Huomioi ennen asennusta seuraavat seikat:

- Ennen tuotteen asentamista on verkkojännitteen kytkettävä pois päältä.
- Valaisin tulee asentaa ainoastaan kiinteälle, tasaiselle alustalle.
- Huomaa ELX:lle suunnittelutuki (**katso luku 5**).
- Huomaa SLX-tyyppien tunnistusetäisyydet asennuspaikkaa valittaessa.
- Ennen asennusta tulisi opastevalojen käyttötila asettaa jumperilla (**kuva 4.1**), jumperilla = käyttövalmiuskytkentä/ ilman jumperia = kestokytkentä (tehdasasetus).



OHJE: Sähköliittämisen jälkeen on ryhmätarran 2. kenttään (**kuva 12**) kirjattava "0" valmiuskytkennälle tai "1" kestokytkennälle (EN 60598-2-22).

- Ennen asentamista tulee akku liittää opastevaloon (**kuva 4.2**).



OHJE: Asennuspäiväys on merkittävä akun tyyppikilpeen (**kuva 4.3**).

Opastevalot toimitetaan akut tyhjinä ja niiden on oltava sähköverkkoon liitettyinä vähintään 20 tuntia, jotta ne saavuttaisivat täyden toimintakuntonsa.



OHJE: Kotelointiluokkaa IP 54 varten on asennettava tiiviste (**kuva 13.1 / 14.1 / 16.1**).

- Symbolikalvon sijoittaminen (**kuva 19**).

Itseliimautuvat symbolikalvat voidaan sijoittaa helposti valaisimen suojukseen taustapuolen suojuksen irrottamisen jälkeen kostuttamalla liimauspinnat vedellä. Vedä lastan avulla vesi ja mahdollinen ilma pois keskeltä reunoihin päin.

Sarja SLX/ELX asennetaan kattoon tai seinään kuissa (**kuva 5 / kuva 6**) esitetyllä tavalla.

Pinta-asennuksessa johtojen sisäänvientä varten mukana on välikappaleet (**kuva 7**).

kuva 5: SLX 14 LEDi Flat... / SLX 24 LEDi High Cover... / SLX 24 LEDi Display...

kuva 6: ELX 20 LEDi Flat... / SLX 24 LEDi Flat... / SLX 32 LEDi High Cover... / SLX 32 LEDi Display...

Muita asennustapoja erillisillä lisävarusteilla:

- Heiluriasennus lisävarusteella heilurisarja, putki tai heilurisarja, köysi (**kuva 8**)
- Seinäulokeasennus lisävarusteella seinäuloke (**kuva 9**)
- Uppoasennus kattoon/seinään lisätarvikkeella yleinen asennuskehys (**kuva 18**)
- Seinäulokeasennus lisävarusteella seinäasennusuloke 110 (**kuva 10**)

Sähköliittämät **kuva 11** mukaisesti.



OHJE: 230 V ~ 50 Hz on oltava pysyvästi läsnä, jotta kestävä akkulataus olisi taattua.

Akku on liitettävä elektroniikkaan ennen käyttöönottoa pistokkeella (kuva 4.2).

Suojuksen asennus tyyppin mukaan:

- SLX 14 LEDi Flat... / SLX 24 LEDi Flat... katso **kuva 13**
- SLX 24 LEDi High Cover / SLX 32 LEDi High Cover... katso **kuva 14**
- SLX 24 LEDi Display / SLX 32 LEDi Display... katso **kuva 15**
- ELX 20 LEDi Flat... katso **kuva 16**





7 • AUTOMAATTINEN ITSETESTAUS

Automaattinen itsetestaus tarkastaa itsenäisesti elektronikan ja latauksen/akun käyttövalmiuden. 20 h verkkojännitteen luomisen jälkeen suoritetaan automaattisesti toimintatesti (tarkastuskohteet: vaihtokytkentä ja lamppu, tarkastuksen kesto 30 s). Seuraavien 4 h:n jälkeen suoritetaan automaattisesti käyttökestotesti 3 h.

Ensimmäisen käyttökestotestin jälkeen, siitä riippumatta, läpäistiinpä käyttökestotesti onnistuneesti tai ei, käynnistyy automaattisesti viikkosykli (vaihtokytkennän ja lampun toimintatesti) ja puolivuosisykli (käyttökestotesti 3 h).

Tarkastuskontaktin ja kaukosäätimen toiminnot:

Tarkastuskontakti laukaistaan asettamalla magneetti (kuva 17.1).

Tarkastuskontakti (kuva 17.1)	Mobil-SLi -kaukosäätimellä (kuva 17.2)	LED vihreä	LED sininen	Tila
ei paineta		palaa		Akku OK, verkkokäyttö, ei häiriötä, lataus OK
paina n. 1 s			vilkkuu	Lyhytaikatesti, hätäkäyttö 5 s
paina n. 3 s			vilkkuu	Toimintatesti, hätäkäyttö 30 s
paina n. 5 s			vilkkuu	Käyttökestotesti 1 h / 3 h
uusi painallus paina n. 5 s	 uusi painallus			Käyttökestotestin keskeytys

Jos käyttökestotesti on laukaistu vahingossa, se voidaan keskeyttää painamalla uudelleen tarkastuskontaktia 5 s ajan (tai Mobil-SLi-kaukosäätimen painikkeella  (kuva 17)).

Tilanäyttö RGB-LEDillä:

LED vihreä	LED sininen	LED punainen	Tila
palaa			Verkkokäyttö / ei häiriötä
vilkkuu			Akku-lataus
	palaa		Sähköverkon katkos / opastevalokäyttö
	vilkkuu		Toimintatesti/Kestoaikatesti
		palaa	Toimintatesti/Kestoaikatestiä ei läpäisty
		vilkkuu	Akku/lataus viallinen



OHJE: Tilanäyttö voidaan sammuttaa vasta virheen korjaamisen, verkkojännitteen uudelleenluomisen ja toimintatestin jälkeen.

8 • AKUN VAIHTAMINEN



OHJE: Huomioi turvaohjeet (katso kohta 1 "Turvaohjeet").



OHJE: SLX-akku ei voida käyttää tyypin ELX opastevaloissa, se johtaa laitevaurioihin!

Akkuvian sattuessa, akut on vaihdettava uusiin. Käytä ainoastaan valmistajan alkuperäisiä akkuja. Alkuperäinen akkusarja on varustettu virheellisen liitännän estävällä pistojärjestelmällä. Merkitse asennuspäiväys uuteen akkusarjaan.

9 • HUOLTO

Lampun tarkastuksessa on noudatettava määräyksiä ja normeja. VDE 0100-718:n (EN 50172) mukaisesti tarkastukset ovat lakisäätöisiä.

10 • ESYLUX-VALMISTAJATAKU

ESYLUX-tuotteet on tarkastettu voimassa olevien määräysten mukaisesti ja valmistettu erittäin huolella. Takuun myöntäjä, ESYLUX Deutschland GmbH, Postfach 1840, D-22908 Ahrensburg (Saksassa) tai vastaava maassasi toimiva ESYLUX-jakelija (täydellinen luettelo löytyy osoitteesta www.esylux.com) antaa ESYLUX-laitteiden valmistus-/materiaalivirheille takuun kolmen vuoden ajaksi valmistuspäiväyksestä lukien.

Tämä takuu on voimassa laitteen myyjää koskevista lakisääteistä oikeuksistasi riippumatta.

Takuu ei koske luonnollista kulumista, ympäristövaikutusten tai kuljetusvaurioiden aiheuttamia muutoksia/häiriöitä tai vaurioita, jotka ovat syntyneet käyttöohjeen, huolto-ohjeen noudattamatta jättämisestä ja/tai muusta kuin asianmukaisesta asennuksesta. Takuu ei koske mukana tulevia paristoja, lampuja ja akkuja.

Takuu voidaan myöntää vain, kun muuttamaton laite lähetetään yhdessä laskun/kassakuitin kanssa riittäväillä postimerkeillä varustettuna ja riittävästi pakattuna takuun myöntäjälle välittömästi puutteen havaitsemisen jälkeen.

Kun takuuvaade on oikeutettu, takuun myöntäjä korjaa tai vaihtaa laitteen kohtuullisen ajan kuluessa oman valintansa mukaan. Takuu ei kata laajempia vaatimuksia, takuun myöntäjä ei erityisesti vastaa laitteen virheellisyydestä aiheutuneista vahingoista. Jos takuuvaade ei ole oikeutettu (esim. takuu-aika on kulunut umpeen tai viat eivät kuulu takuun piiriin), takuun myöntäjä voi yrittää korjata laitteen puolestasi edullisesti laskua vastaan.

• TEKNISET TIEDOT

	SLX 14 LEDi Flat...		SLX 24 LEDi Flat...		SLX 24 LEDi High Cover...		SLX 32 LEDi High Cover...		SLX 24 LEDi Display...		SLX 32 LEDi Display...		ELX 20 LEDi Flat...	
OPASTEALON KESTO	3 h	8 h	3 h	8 h	3 h	8 h	3 h	8 h	3 h	8 h	3 h	8 h	3 h	8 h
TUNNISTUSMATKA	14 m		24 m		24 m		32 m		24 m		32 m		-	
LAMPPI	LED (sisältyy toimitukseen)													
NiCd-AKKU	3,6 V / 800 mAh												3,6 V / 1800 mAh	
VERKKOJÄNNITE	230 V ~ 50 Hz													
TEHONTARVE N.														
A) KÄYTTÖVALMIUSKYTKENTÄ	A) 1,45 W													
B) KÄYTTÖVALMIUSKYTKENTÄ AKKULATAUKSELLE	B) 2,41 W													
C) KESTOKYTKENTÄ	C) 3,27 W													
D) KESTOKYTKENTÄ AKKULATAUKSELLE	D) 4,14 W													
YMPÄRISTÖN LÄMPÖTILA (KÄYTTÖSSÄ)	5 °C...+35 °C													
KOTELOINTI-/SUOJALUOKITUS	IP 54 / II						IP 20 / II						IP 54 / II	
UUDELLEENLATAUSAIKA	20 h													
ASENNUSTAPA	Pinta-asennus seinään ja kattoasennus. Lisävarusteilla: Uppo-, kattouppo-, seinäuloke-, heilurisarja-asennus													
KOTELON MATERIAALI	Polykarbonaatti													
VÄRI	valkoinen, lähes kuin RAL 9016													
MITAT N.	k 108 x l 328 x s 46 mm	k 148 x l 388 x s 46 mm	k 206 x l 328 x s 108 mm	k 231 x l 388 x s 148 mm	k 195 x l 328 x s 108 mm	k 223 x l 388 x s 148 mm	k 46 x l 388 x s 148 mm							
SYMBOLIN KORKEUS	90 mm	120 mm	120 mm	160 mm	120 mm	160 mm								
VALOVRTA ELX 3h / 8h													186 lm	60 lm

Oikeus teknisiin ja optisiin muutoksiin pidetään. Ajankohtaisia tietoja tuotteesta löytyy aina ESYLUX-kotisivulta.

NO • MONTERINGS- OG BRUKSANVISNING

Vi gratulerer deg med kjøpet av dette eksklusive ESYLUX-produktet. For å forsikre deg om en problemfri drift bør du lese gjennom denne bruksanvisningen nøye og ta godt vare på den, slik at du kan ta den frem og lese den om igjen ved behov.

1 • SIKKERHETSANVISNINGER



ADVARSEL: Arbeid på elektriske systemer skal kun utføres av autorisert personell, og nasjonale forskrifter og normer for installasjoner skal følges. Nettspenningen skal kobles fra før produktet monteres.

Produktet er kun konstruert for det tiltenkte bruksområdet (som beskrevet i bruksanvisningen). Endringer eller modifikasjoner skal ikke utføres, da dette fører til at garantien bortfaller. Detektoren skal ikke under noen omstendigheter tas i bruk hvis du oppdager en skade. Har du mistanke om at detektoren ikke kan brukes uten risiko, skal detektoren straks settes ut av drift og sikres mot utilsiktet bruk.



MERK! Dette apparatet skal ikke kastes med ikke kildesortert husholdningsavfall. Eiere av kasserte apparater er forpliktet etter loven til å kvitte seg med apparatet i henhold til forskriftene. Ta kontakt med kommunen for nærmere informasjon.



MERK! Kasserte batterier skal ikke kastes med ikke kildesortert husholdningsavfall. Eiere av kasserte batterier er forpliktet etter loven til å kvitte seg med batteriene og kan returnere dem vederlagsfritt til forhandlerne. Batterier inneholder miljø- og helseskadelige stoffer og skal derfor kasseres på riktig måte.

2 • BESKRIVELSE

Enkeltbatteri-nødbelysningen overtar belysningen eller merkingen av rømningsveien i minst hhv. 3 og 8 timer (typeavhengig) hvis den generelle strømforsyningen svikter. SLX/ELX-serien er konstruert for påveggsmontering og takmontering (fig. 1). Flere monteringsstyper er mulige med separat tilbehør (se kapittel 4). Lysarmaturen inneholder monterte LED-pærer. Pærene i lysarmaturen kan ikke skiftes.

3 • SAMLET LEVERANSE

SLX 14 / 24 LEDi Flat... inneholder:

1 x nødbelysning inkludert LED-lyskilder, monteringssett, batteri, skruer for monteringsstilbehør, avstandsholder, IP 54-tetning og piktogrammer

Medfølgende piktogrammer



SLX 24 / 32 LEDi High Cover... inneholder:

1 x nødbelysning inkludert LED-lyskilder, monteringssett, batteri, skruer for monteringsstilbehør, avstandsholder, IP 54-tetning og piktogrammer

Medfølgende piktogrammer

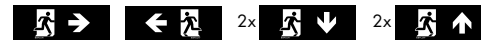

SLX 24 / 32 LEDi Display... inneholder:

1 x nødbelysning inkludert LED-lyskilder, monteringssett, batteri, skruer for monteringsstilbehør, avstandsholder og sentreringsstifter (fig. 15.1)



MERK! Piktogramskiver må bestilles separat.

ELX 20 LEDi Flat... inneholder:

1 x nødbelysning inkludert LED-lyskilder, monteringssett, batteri, skruer for monteringsstilbehør, avstandsholder og IP 54-tetning

4 • TILGJENGELIG TILBEHØR



MERK! Du finner nødvendig tilbehør til de ulike monteringsvariantene på hjemmesiden: www.esylux.com

5 • ELX PROSJEKTERINGSHJELP

Avstandsmålskisse (rømningsvei/gangbredde 2 m) se **fig. 2**.

h = monteringshøyde

y = rekkevidde på slutten av en lysarmaturrekke

x = rekkevidde mellom lysarmaturene

Hjelpepetabell for registrering av avstander vegg/lysarmatur og lysarmatur/lysarmatur for å oppfylle en forbruksverdi på 1 lux iht. EN 1838.

Nødbelysningsstype	Avstand	Takmontering - monteringshøyde (h)		
		h = 2,50 m	h = 3,00 m	h = 4,00 m
ELX 20 3h	x	9,00 m	9,50 m	10,00 m
	y	4,00 m	4,50 m	5,00 m
ELX 20 8h	x	5,50 m	6,00 m	6,50 m
	y	2,50 m	2,50 m	2,50 m

For lysplanlegging med programvare som for eksempel Relux[®], kan det lastes ned lystekniske filer på www.esylux.com

ELX polaritetsdiagram se **fig. 3**.

6 • MONTERING/INSTALLASJON/TILKOBLING

Kontroller følgende punkter for montering:

- Nettspenningen skal kobles fra før produktet monteres.
- Den lysarmaturen skal kun monteres på et fast og jevnt underlag.
- Vær oppmerksom på prosjekteringshjelpen for ELX (se **kapittel 5**).
- Vær oppmerksom på leseavstandene for SLX-typene ved valg av monteringssted.
- Før montering bør du stille inn driftstilstanden for nødbelysningen ved hjelp av broen (**fig. 4.1**), med bro = beredskapskobling / uten bro = permanentkobling (standardinnstilling).



MERK! Når strømforsyningen er koblet til, skal felt nummer to på gruppetiketten (**fig. 12**) merkes med "0" for beredskapskobling eller "1" for permanentkobling (EN 60598-2-22).

- Du bør koble batteriet til nødbelysningen før montering (**fig. 4.2**).



MERK! Installasjonsdatoen skal merkes av på batteriets typeskilt (**fig. 4.3**).

Nødbelysningen leveres med utladede batterier og må være tilkoblet strømmen i minst 20 timer før de når full effekt.



MERK! Sett inn tetningen for kapslingsgrad IP 54 (**fig. 13.1 / 14.1 / 16.1**).

- Sette inn piktogramfolien (**fig. 19**).

De selvklebende piktogramfoliene kan ganske enkelt settes på lysdekslet ved at limflatene fuktes med vann når bunnpapiret på baksiden er trukket av. Med en spatel strykes vann og ev. luft ut til kantene fra midten.

SLX/ELX-serien monteres på tak eller vegg som på **fig. 5 / fig. 6**. Det følger med avstandsholdere for utenpåliggende kabelinnføring (**fig. 7**).

fig. 5: SLX 14 LEDi Flat... / SLX 24 LEDi High Cover... / SLX 24 LEDi Display...

fig. 6: ELX 20 LEDi Flat... / SLX 24 LEDi Flat... / SLX 32 LEDi High Cover... / SLX 32 LEDi Display...

Andre monteringsformer med separat tilbehør:

- Pendelmontering med tilbehøret rør for pendelmontering eller wire for pendelmontering (**fig. 8**)
- Montering på veggarm med tilbehøret veggarm (**fig. 9**)
- Innfelt tak-/veggmontering med tilbehøret universell monteringsramme (**fig. 18**)
- Montering på vegginkel med tilbehøret veggmonteringsvinkel 110 (**fig. 10**)

Tilkobling til strømmen iht. **fig. 11**.



MERK! 230 V AC 50 Hz skal tilføres permanent slik at batteriene lades opp kontinuerlig.

Før igangsetting skal batteriet kobles til elektronikken med pluggen (**fig. 4.2**).

Montering av kapsling avhengig av type:

- SLX 14 LEDi Flat... / SLX 24 LEDi Flat... se **fig. 13**
- SLX 24 LEDi High Cover / SLX 32 LEDi High Cover... se **fig. 14**
- SLX 24 LEDi Display / SLX 32 LEDi Display... se **fig. 15**
- ELX 20 LEDi Flat... se **fig. 16**





7 • AUTOMATISK SELVTEST

Den automatiske selvtesten kontrollerer selvstendig at elektronikken og lading/batteri er klare til innsats. 20 timer etter at nettspenningen er etablert, utføres en funksjonstest automatisk (testobjekter: omkobling og lyskilde, testvarighet 30 sekunder). Etter enda fire timer utføres automatisk driftsvarighetstesten 3 t.

Etter den første driftsvarighetstesten, uansett om driftsvarighetstesten er bestått eller ikke, starter automatisk ukesyklusen (funksjonstest av omkobling og lyskilde) og halvtårssyklusen (driftsvarighetstest 3 t).

Testkontakten og fjernkontrollens funksjoner:

Testkontakten utløses ved at det legges en magnet mot den (fig 17.1).

Testkontakt (fig. 17.1)	Fjernkontroll Mobil-SLi (fig. 17.2)	LED grønn	LED blå	Tilstand
Ikke trykket inn		Lyser		Batteri OK, nettdrift, ingen feil, lading OK
Trykket inn i ca. 1 sek			Blinker	Kortidstest, nøddrift 5 sek
Trykket inn i ca. 3 sek			Blinker	Funksjonstest, nøddrift 30 sek
Trykket inn i ca. 5 sek			Blinker	Driftsvarighetstest 1 t / 3 t
Aktiver en gang til trykket inn i ca. 5 sek	 Aktiver en gang til			Avbrutt driftsvarighetstest

Hvis driftsvarighetstesten har blitt utløst ved en feil, kan den avbrytes ved at testkontakten aktiveres på nytt i 5 sekunder (eller ved bruk av tasten på fjernkontrollen Mobil-SLi  (fig. 17)).

Statusvisning RGB LED:

LED grønn	LED blå	LED rød	Tilstand
Lyser			Nettdrift/ingen feil
Blinker			Batterilading
	Lyser		Nettsvikt/nøddlysdrift
	Blinker		Funksjonstest/driftsvarighetstest
		Lyser	Funksjonstest/driftsvarighetstest ikke bestått
		Blinker	Batteri/lading defekt



MERK! Statusvisningen kan bare slettes når feilen er utbedret, nettspenningen er gjenopprettet og funksjonstest er utført.

8 • SKIFTE UT BATTERIENE



MERK! Følg sikkerhetsanvisningene (se punkt 1 "Sikkerhetsanvisninger").



MERK! SLX-batterier kan ikke brukes i nødbelysning av typen ELX. Dette fører til skader på apparatet.

Hvis et batteri er defekt, må batteriene byttes ut. Bruk kun originale batterier fra produsenten. Det originale batterisetet er utstyrt med et pluggsystem som er sikret mot feil polaritet. Det nye batterisetet skal merkes med installasjonsdatoen.

9 • VEDLIKEHOLD

Når lysarmaturene kontrolleres, skal forskrifter og standarder følges. Iht. VDE 0100-718 (EN 50172) er testene lovpålagt.

10 • ESYLUX PRODUKTGARANTI

ESYLUX-produktene er testet etter gjeldende forskrifter og produsert med største nøyaktighet. Garantigiver, ESYLUX Deutschland GmbH, Postfach 1840, D-22908 Ahrensburg (for Tyskland) og ESYLUX-distributøren i ditt hjemland (du finner en fullstendig oversikt på www.esylux.com) gir deg treårs garanti på produksjons-/materialfeil på ESYLUX-produkter fra og med produksjonsdato. Denne garantien gjelder uavhengig av dine rettigheter etter loven overfor forhandleren av produktet.

Garantien omfatter ikke normal slitasje, forandringer/feil på grunn av påvirkninger fra omgivelsene eller transportskader, og heller ikke skader som har oppstått som følge av at bruksanvisningen eller vedlikeholdsanvisningen ikke har blitt fulgt, og/eller ukorrekt installasjon. Medfølgende batterier, lyskilder og oppladbare batterier omfattes ikke av garantien.

Garantien gjelder kun i tilfeller der produktet sendes tilbake i opprinnelig tilstand, når mangelen er oppdaget. Regning/kvittering legges ved, samt en kort, skriftlig feilbeskrivelse. Produktet sendes med tilstrekkelig porto og innpakket til garantigiver.

Innvilges krav overfor garantien, kommer garantigiver til å ubedre eller skifte ut produktet etter egen vurdering og innen rimelig tid. Garantien omfatter ikke mer omfattende krav, spesielt er garantigiver ikke ansvarlig for skader som skyldes produktets mangler. Dersom krav overfor garantien ikke innvilges (for eksempel når garantiiden er uløpt eller ved mangler som ikke dekkes av garantien), kan garantigiver forsøke å reparere produktet til en rimelig pris.

• TEKNISKE DATA

	SLX 14 LEDi Flat...		SLX 24 LEDi Flat...		SLX 24 LEDi High Cover...		SLX 32 LEDi High Cover...		SLX 24 LEDi Display...		SLX 32 LEDi Display...		ELX 20 LEDi Flat...	
BRENTID	3 t	8 t	3 t	8 t	3 t	8 t	3 t	8 t	3 t	8 t	3 t	8 t	3 t	8 t
LESEAVSTAND	14 m		24 m		24 m		32 m		24 m		32 m		-	
LYSKILDE	LED (medfølger)													
NiCd-BATTERI	3,6 V / 800 mAh												3,6 V / 1800 mAh	
NETTSPENNING	230 V ~ 50 Hz													
STRØMFORBRUK CA.														
A) BEREDSKAPSKOBLING	A) 1,45 W													
B) BEREDSKAPSKOBLING MED BATTERILADING	B) 2,41 W													
C) PERMANENTKOBLING	C) 3,27 W													
D) PERMANENTKOBLING MED BATTERILADING	D) 4,14 W													
OMGIVELSESTEMPERATUR (UNDER DRIFT)	5 °C...+35 °C													
KAPSLINGSKLASSE	IP 54 / II										IP 20 / II		IP 54 / II	
GJENOPPLADINGSTID	20 t													
MONTERINGSTYPE	Utenpåliggende vegg- og takmontering. Med tilbehør: Innfelt montering, innfelt takmontering, montering på veggarm, montering med pendelsett													
KABINETTMATERIALE	Polykarbonat													
FARGE	Hvit, tilsvarende RAL 9016													
MÅL CA.	H 108 x B 328 x D 46 mm	H 148 x B 388 x D 46 mm	H 206 x B 328 x D 108 mm	H 231 x B 388 x D 148 mm	H 195 x B 328 x D 108 mm	H 223 x B 388 x D 148 mm	H 46 x B 388 x D 148 mm							
PIKTOGRAMHØYDE	90 mm		120 mm		120 mm		160 mm		120 mm		160 mm		-	
LYSSTRØM ELX 3h / 8h	-												186 lm	60 lm

Med forbehold om tekniske og utseendemessige endringer. Aktuell informasjon om produktet finner du alltid på ESYLUX hjemmesiden.

IT • ISTRUZIONI DI MONTAGGIO E D'USO

Congratulazioni per l'acquisto di questo prodotto di elevata qualità ESYLUX. Per garantire un corretto funzionamento, si prega di leggere attentamente le presenti istruzioni di montaggio e d'uso e di conservarle per una eventuale consultazione successiva.

1 • INDICAZIONI DI SICUREZZA



ATTENZIONE: le operazioni sugli impianti elettrici devono essere eseguite solo da personale autorizzato nel rispetto delle disposizioni e delle norme di installazione locali. Prima dell'installazione del prodotto interrompere l'alimentazione.

Il prodotto è destinato solo a un utilizzo adeguato (come descritto nelle istruzioni per l'uso). Non è consentito eseguire variazioni o modifiche, pena l'annullamento della garanzia. Dopo il disimballaggio verificare che il prodotto non sia danneggiato. In caso di danni, non utilizzare il dispositivo.

Se si presume che il funzionamento sicuro del dispositivo non possa essere garantito, non utilizzare l'apparecchio e impedirne l'azionamento involontario.



NOTA: il presente dispositivo non deve essere smaltito come rifiuto urbano indifferenziato. Chi possiede un vecchio dispositivo è vincolato per legge allo smaltimento conformemente alle normative in vigore. Per ulteriori informazioni rivolgersi all'amministrazione comunale.



NOTA: le batterie usate non devono essere smaltite come rifiuti urbani indifferenziati. Chi possiede batterie usate è tenuto per legge a restituirle al punto di vendita. Le batterie contengono sostanze nocive per l'ambiente e per la salute e devono pertanto essere smaltite conformemente alle normative in vigore.

2 • DESCRIZIONE

In caso di mancanza di alimentazione generale nel circuito elettrico, la lampada d'emergenza a batteria singola ripristina l'illuminazione e l'identificazione delle vie di emergenza per almeno 3 o 8 ore (a seconda del tipo di lampada). La serie SLX/ELX è progettata per montaggio sporgente sulla parete o montaggio a soffitto (Fig. 1). Sono possibili altri tipi di montaggio mediante accessori separati (vedere capitolo 4). Questa lampada è dotata di lampadine a LED integrate. Le lampadine non possono essere sostituite all'interno della lampada.

3 • DOTAZIONE

SLX 14 / 24 LEDi Flat... include:

1 x lampada d'emergenza con lampadina LED inclusa, kit di montaggio, batteria, viti per gli accessori di montaggio, distanziatore, guarnizione IP 54 e pittogrammi

Pittogrammi inclusi



SLX 24 / 32 LEDi High Cover... include:

1 x lampada d'emergenza con lampadina LED inclusa, kit di montaggio, batteria, viti per gli accessori di montaggio, distanziatore, guarnizione IP 54 e pittogrammi

Pittogrammi inclusi

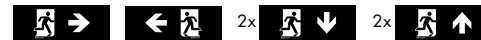

SLX 24 / 32 LEDi Display... include:

1 x lampada d'emergenza con lampadina LED inclusa, kit di montaggio, batteria, viti per gli accessori di montaggio, distanziatore e perni di centraggio (Fig. 15.1)



NOTA: si prega di ordinare separatamente i pannelli con i pittogrammi.

ELX 20 LEDi Flat... include:

1 x lampada d'emergenza con lampadina LED inclusa, kit di montaggio, batteria, viti per gli accessori di montaggio, distanziatore e guarnizione IP 54

4 • ACCESSORI DISPONIBILI



NOTA: gli accessori necessari per le varie tipologie di installazione sono reperibili sul nostro sito Web: www.esylux.com

5 • INDICAZIONI PER LA PROGETTAZIONE ELX

Distanza disegno quotato (via di fuga/larghezza passaggio 2 m) vedere Fig. 2.

h = altezza di montaggio

y = portata al termine di una fila di lampade

x = portata tra una lampada e l'altra

Tabella di supporto per stabilire la corretta distanza parete/lampada e lampada/lampada, al fine di rispettare il valore di utilizzo di 1 lux, secondo la norma EN 1838.

Tipo di lampada d'emergenza	Distanza	Montaggio a soffitto - Altezza di montaggio (h)		
		h = 2,50 m	h = 3,00 m	h = 4,00 m
ELX 20 3h	x	9,00 m	9,50 m	10,00 m
	y	4,00 m	4,50 m	5,00 m
ELX 20 8h	x	5,50 m	6,00 m	6,50 m
	y	2,50 m	2,50 m	2,50 m

È possibile scaricare i dati tecnici necessari per la progettazione dell'illuminazione con programmi software come Relux® dal sito Internet www.esylux.com

ELX diagramma polare, vedere Fig. 3.

6 • MONTAGGIO/INSTALLAZIONE/COLLEGAMENTI ELETTRICI

Prima del montaggio, tenere presente quanto riportato di seguito.

- Prima dell'installazione del prodotto interrompere l'alimentazione.
- Si consiglia di montare le lampade su una base stabile e piana.
- Per ELX osservare le indicazioni per la progettazione (vedere capitolo 5).
- Nella scelta dei punti di installazione tenere conto della portata di riconoscimento dei modelli SLX.
- Prima di installare il prodotto, impostare la modalità di funzionamento della lampada d'emergenza con ponticello (Fig. 4.1), con ponticello = modalità stand-by/senza ponticello = modalità continua (impostazione iniziale).



NOTA: dopo il collegamento elettrico, riportare nell'etichetta del secondo riquadro (Fig. 12) il simbolo "0" per la modalità stand-by oppure "1" per la modalità continua (EN 60598-2-22).

- Prima di installare il prodotto collegare la batteria alla lampada d'emergenza (Fig. 4.2).



NOTA: la data di installazione è annotata sulla targhetta che riporta il modello della batteria (Fig. 4.3). Le lampade d'emergenza vengono fornite con batterie scariche e devono restare collegate alla rete per almeno 20 ore per raggiungere la funzionalità completa.



NOTA: per il tipo di protezione IP 54 è necessario inserire la guarnizione (Fig. 13.1 / 14.1 / 16.1).

- Posizionare il foglio con pittogrammi (Fig. 19).

I fogli con pittogrammi autoadesivi possono essere facilmente incollati sulla copertura delle lampade. Bagnare la superficie con acqua e applicare dopo aver rimosso la protezione. Servendosi di una spatola, premere dal centro verso i bordi per lasciare fuoriuscire acqua ed eventuale aria.

La serie SLX/ELX può essere installata a soffitto o sulla parete, come illustrato in Fig. 5 / Fig. 6.

Per la sporgenza dovuta all'attacco del cavo viene fornito un distanziatore (Fig. 7).

Fig. 5: SLX 14 LEDi Flat... / SLX 24 LEDi High Cover... / SLX 24 LEDi Display...

Fig. 6: ELX 20 LEDi Flat... / SLX 24 LEDi Flat... / SLX 32 LEDi High Cover... / SLX 32 LEDi Display...

Ulteriori tipi di montaggio con accessori separati:

- montaggio sospeso con accessori (kit di sospensione a tubo o cavo) (Fig. 8)
- montaggio tramite staffa laterale con accessori per staffa laterale (Fig. 9)
- montaggio integrato sulla parete/a soffitto con accessori per cornice di installazione universale (Fig. 18)
- montaggio con staffa a parete con accessori staffa di montaggio a parete 110 (Fig. 10)

Eseguire il collegamento elettrico come illustrato in Fig. 11.



NOTA: per garantire una carica duratura della batteria occorre lasciare l'alimentazione a 230 V CA 50 Hz sempre inserita. La batteria deve essere collegata tramite spinotto alla parte elettronica, prima di mettere in funzione il dispositivo (Fig. 4.2).

Montaggio della copertura per ogni tipo di lampada:

- SLX 14 LEDi Flat... / SLX 24 LEDi Flat... vedere Fig. 13
- SLX 24 LEDi High Cover / SLX 32 LEDi High Cover... vedere Fig. 14
- SLX 24 LEDi Display / SLX 32 LEDi Display... vedere Fig. 15
- ELX 20 LEDi Flat... vedere Fig. 16





7 • TEST AUTOMATICO

Il test automatico verifica singolarmente il funzionamento dell'elettronica e della carica della batteria. Dopo 20 ore dal collegamento alla rete viene eseguito automaticamente un test di funzionamento (oggetto del test: commutazione e lampadine, durata del test 30 sec.). Dopo 4 ore viene eseguito automaticamente un test di durata del funzionamento di 3 ore.

Dopo il primo test di durata del funzionamento, indipendentemente dal risultato, viene avviato automaticamente il ciclo settimanale (test del funzionamento di commutazione e lampadine) e il ciclo semestrale (test di durata del funzionamento di 3 ore).

Funzioni del contatto di controllo e del telecomando:

il contatto di controllo viene attivato tramite l'avvicinamento di un magnete (Fig. 17.1).

Contatto di controllo (Fig. 17.1)	Telecomando Mobil-SLi (Fig. 17.2)	LED verde	LED blu	Stato
nessun azionamento		illuminato		Batteria OK, alimentazione di rete, nessun guasto, carica OK
azionamento di ca. 1 sec.			lampeggiante	Test breve, funzionamento di emergenza 5 sec.
azionamento di ca. 3 sec.			lampeggiante	Test di funzionamento, funzionamento di emergenza 30 sec.
azionamento di ca. 5 sec.			lampeggiante	Test di durata del funzionamento 1/3 ore
ulteriore azionamento di ca. 5 sec.	 ulteriore azionamento			Interruzione del test di durata del funzionamento

Se il test di durata del funzionamento viene attivato involontariamente, è possibile interromperlo azionando nuovamente il contatto di controllo per 5 sec. (oppure il tasto corrispondente del telecomando Mobil-SLi  (Fig. 17)).

Indicazione di stato LED RGB:

LED verde	LED blu	LED rosso	Stato
illuminato			Alimentazione di rete/nessun guasto
lampeggiante			Ricarica della batteria
	illuminato		Interruzione di alimentazione/funzionamento con luce d'emergenza
	lampeggiante		Test di funzionamento/test di durata del funzionamento
		illuminato	Test di funzionamento/test di durata del funzionamento non superato
		lampeggiante	Problema di batteria o di carica



NOTA: l'indicazione di stato può essere annullata soltanto in seguito all'eliminazione dell'errore, al ripristino dell'alimentazione di rete e all'esecuzione di un test di funzionamento.

8 • SOSTITUZIONE DELLA BATTERIA



NOTA: osservare le norme di sicurezza (vedere punto 1 "Indicazioni di sicurezza").



NOTA: non inserire una batteria SLX in una lampada d'emergenza di tipo ELX per non danneggiare il dispositivo.

Sostituire la batteria nel caso sia danneggiata. Utilizzare solo batterie originali fornite dal produttore. La batteria originale è dotata di un sistema di sicurezza che impedisce l'inserimento con polarità errata. All'inserimento della nuova batteria annotare la data.

9 • MANUTENZIONE

In fase di controllo delle lampade è necessario osservare le disposizioni e le norme previste. In base alla norma VDE 0100-718 (EN 50172) è obbligatorio per legge eseguire gli opportuni controlli.

10 • GARANZIA DEL PRODUTTORE ESYLUX

I prodotti ESYLUX sono omologati secondo le norme vigenti e realizzati con la massima cura. Il garante, ESYLUX Deutschland GmbH, casella postale 1840, D-22908 Ahrensburg (per Germania), oppure il distributore ESYLUX locale (per un elenco completo dei distributori, consultare il sito Web www.esylux.com), stipula un contratto di garanzia della durata di tre anni a partire dalla data di acquisto contro difetti di produzione o di materiale dei dispositivi ESYLUX.

La presente garanzia sussiste indipendentemente dai diritti legali del cliente nei confronti del rivenditore del dispositivo.

La garanzia non copre l'usura normale, variazioni o disturbi causati da interferenze ambientali o danni di trasporto, nonché danni dovuti alla mancata osservanza delle istruzioni d'uso e manutenzione e/o a un'installazione non appropriata. Le batterie, le lampadine e le batterie ricaricabili fornite sono escluse dalla garanzia.

La garanzia è valida solo nel caso in cui il dispositivo, non modificato, venga immediatamente spedito al produttore, correttamente affrancato e imballato, accompagnato dalla fattura o dallo scontrino fiscale e da una breve descrizione del difetto.

In caso di richiesta giustificata di intervento in garanzia, il produttore dovrà provvedere alla riparazione o alla sostituzione del dispositivo nei tempi previsti. La copertura non prevede altri tipi di garanzia o estensione dei diritti; in particolare il produttore non potrà essere ritenuto responsabile di danni derivanti da imperfezioni del dispositivo. Qualora la richiesta di intervento in garanzia non fosse giustificata (ad esempio dopo decorrenza del periodo di validità della garanzia o per danni non coperti da quest'ultima), il produttore può provvedere alla riparazione del dispositivo a un prezzo conveniente con fatturazione a carico del cliente.

• TEKNISKE DATA

	SLX 14 LEDi Flat...		SLX 24 LEDi Flat...		SLX 24 LEDi High Cover...		SLX 32 LEDi High Cover...		SLX 24 LEDi Display...		SLX 32 LEDi Display...		ELX 20 LEDi Flat...	
DURATA LUCE DI EMERGENZA	3 ore	8 ore	3 ore	8 ore	3 ore	8 ore	3 ore	8 ore	3 ore	8 ore	3 ore	8 ore	3 ore	8 ore
VISIBILITÀ	14 m		24 m		24 m		32 m		24 m		32 m		-	
LAMPADINE	LED (inclusi)													
BATTERIA NiCd	3,6 V / 800 mAh												3,6 V / 1800 mAh	
TENSIONE DI RETE	230 V CA 50 Hz													
POTENZA ASSORBITA CA.														
A) MODALITÀ STAND-BY	A) 1,45 W													
B) MODALITÀ STAND-BY CON CARICA DELLA BATTERIA	B) 2,41 W													
C) MODALITÀ CONTINUA	C) 3,27 W													
D) MODALITÀ CONTINUA CON CARICA DELLA BATTERIA	D) 4,14 W													
TEMPERATURA AMBIENTE (IN FUNZIONAMENTO)	da 5 °C a +35 °C													
TIPO/CLASSE DI PROTEZIONE	IP 54 / II										IP 20 / II		IP 54 / II	
TEMPO DI RICARICA	20 ore													
TIPO DI MONTAGGIO	Montaggio sporgente sulla parete o montaggio a soffitto. Tramite accessori: montaggio incassato, integrato nel soffitto, con staffa laterale, con kit di sospensione													
MATERIALE DELL'ALLOGGIAMENTO	Policarbonato													
COLORE	bianco, simile a RAL 9016													
DIMENSIONI CA.	A 108 x L 328 x P 46 mm	A 148 x L 388 x P 46 mm	A 206 x L 328 x P 108 mm	A 231 x L 388 x P 148 mm	A 195 x L 328 x P 108 mm	A 223 x L 388 x P 148 mm	A 46 x L 388 x P 148 mm							
ALTEZZA PITTOGRAMMA	90 mm	120 mm	120 mm	160 mm	120 mm	160 mm								
FLUSSO LUMINOSO ELX 3h/8h													186 lm	60 lm

Med forbehold om tekniske og utseendemessige endringer. Aktuell informasjon om produktet finner du alltid på ESYLUX hjemmesiden.

ES • INSTRUCCIONES DE MONTAJE Y MANEJO

Le felicitamos por la compra de este producto de alta calidad ESYLUX. A fin de garantizar un funcionamiento correcto, le rogamos lea con atención estas instrucciones de montaje/manejo y guárdelas en un lugar seguro para consultarlas en un futuro si es necesario.

1 • INDICACIONES DE SEGURIDAD



ATENCIÓN: los trabajos en sistemas eléctricos solo pueden ser realizados por personal técnico autorizado de conformidad con las normas y los reglamentos de instalación específicos de cada país. Antes de montar el producto, desconecte la tensión de alimentación.

El producto ha sido diseñado para su utilización correcta (tal y como se describe en las instrucciones de manejo). No está permitido realizar cambios o modificaciones dado que podría perderse todo derecho a garantía. Nada más desembalar el equipo, compruebe si está dañado. Si ha sufrido algún daño, no ponga el equipo en servicio en ningún caso. Si usted cree que no puede asegurarse un funcionamiento sin riesgos del equipo, desconéctelo inmediatamente y asegúrelo contra un manejo involuntario.



ADVERTENCIA: este equipo no debe desecharse en la basura convencional. Los propietarios de equipos usados están obligados por ley a desecharlos en contenedores especiales. Solicite información a su administración municipal o regional.



ADVERTENCIA: las baterías viejas no deben desecharse en la basura convencional. Los propietarios de baterías viejas están obligados por ley a retornarlas y pueden devolverlas de forma gratuita a los puntos de venta. Las baterías contienen sustancias nocivas para la salud y el medio ambiente y por ello deben desecharse en contenedores apropiados.

2 • DESCRIPCIÓN

La lámpara de emergencia de una batería garantiza la iluminación y la indicación de las vías de evacuación al menos entre 3 y 8 horas (dependiendo del modelo) en caso de fallar la fuente de alimentación principal.

La serie SLX/ELX está destinada al montaje mural superficial o el montaje en techo (Fig. 1).

Otras modalidades de montaje posibles con accesorios (ver Apartado 4).

La lámpara contiene bombillas LED integradas. La bombilla de esta lámpara no se puede sustituir.

3 • VOLUMEN DE SUMINISTRO

SLX 14 / 24 LEDi Flat... contiene:

1 x lámpara de emergencia, incluyendo bombilla LED, set de instalación, batería, tornillos para accesorios de montaje, separador, junta IP 54 y pictogramas

Pictogramas incluidos



SLX 24 / 32 LEDi High Cover... contiene:

1 x lámpara de emergencia, incluyendo bombilla LED, set de instalación, batería, tornillos para accesorios de montaje, separador, junta IP 54 y pictogramas

Pictogramas incluidos

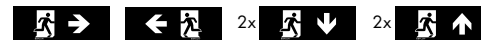

SLX 24 / 32 LEDi Display... contiene:

1 x lámpara de emergencia, incluyendo bombilla LED, set de instalación, batería, tornillos para accesorios de montaje, separador y clavija de centrado (Fig. 15.1)



ADVERTENCIA: pedido por separado de paneles con pictogramas.

ELX 20 LEDi Flat... contiene:

1 x lámpara de emergencia, incluyendo bombilla LED, set de instalación, batería, tornillos para accesorios de montaje, separador y junta IP 54

4 • ACCESORIOS SUMINISTRABLES



ADVERTENCIA: encontrará los accesorios necesarios para las variantes de montaje en la página web de ESYLUX: www.esylux.com

5 • AYUDAS DE PLANIFICACIÓN ELX

Diagrama de medidas de distancia (vía de evacuación/anchura de pasillo 2 m) ver Fig. 2.

h = altura de instalación

y = distancia al final del sistema de lámparas

x = distancia entre lámparas

Tabla auxiliar para cálculo de distancias pared/lámpara y lámpara/lámpara, para cumplir el valor de uso 1 Lux según la norma EN 1838.

Lámparas de emergencia modelo	Distancia	Montaje en techo - Altura de montaje (h)		
		h = 2,50 m	h = 3,00 m	h = 4,00 m
ELX 20 3h	x	9,00 m	9,50 m	10,00 m
	y	4,00 m	4,50 m	5,00 m
ELX 20 8h	x	5,50 m	6,00 m	6,50 m
	y	2,50 m	2,50 m	2,50 m

Para sus diseños de iluminación con programas informáticos, como p.ej. Relux®, podrá descargar los datos fotométricos correspondientes del sitio www.esylux.com

Diagrama polar ELX, ver Fig. 3.

6 • MONTAJE/INSTALACIÓN/CONEXIÓN

Antes de comenzar el montaje, siga estas instrucciones:

- Antes de montar el producto, desconecte la tensión de alimentación.
- La lámpara solo debe montarse sobre una superficie estable y plana.
- Consulte la ayuda de planificación para productos ELX (ver Apartado 5).
- Tenga en cuenta los alcances de detección de los modelos SLX cuando seleccione el lugar de instalación.
- Antes del montaje, es necesario ajustar el modo de funcionamiento de la lámpara de emergencia con un jumper (puente de conexión) (Fig. 4.1), con jumper = modo espera / sin jumper = modo permanente (configuración de fábrica).



ADVERTENCIA: Después de conectar la parte eléctrica, introduzca en el segundo campo de la etiqueta adhesiva de grupo (Fig. 12) un "0" para modo de reserva o un "1" para modo permanente (EN 60598-2-22).

- Antes del montaje, conecte la batería a la lámpara de emergencia (Fig. 4.2).



ADVERTENCIA: La fecha de instalación debe escribirse en la placa de características de la batería (Fig. 4.3). Las lámparas de emergencia se suministran con las baterías descargadas y deben conectarse a la red al menos 20 h para asegurar un funcionamiento óptimo.



ADVERTENCIA: La junta debe estar insertada para el grado de protección IP 54 (Fig. 13.1 / 14.1 / 16.1).

- Coloque la lámina con pictograma (Fig. 19).

Después de retirar el papel posterior, las láminas con pictograma autoadhesivas se colocan fácilmente sobre la cubierta de la lámpara humedeciendo la superficie adhesiva con agua. La humedad o las burbujas de aire se pueden retirar con una escobilla de goma, deslizándola desde el centro hacia los bordes.

La serie SLX/ELX se puede montar en la pared o en el techo, como se indica en la Fig. 5 / Fig. 6. Si se elige la modalidad de montaje superficial, deberán utilizarse los distanciadores suministrados para la entrada de cables (Fig. 7).

Fig. 5: SLX 14 LEDi Flat... / SLX 24 LEDi High Cover... / SLX 24 LEDi Display...

Fig. 6: ELX 20 LEDi Flat... / SLX 24 LEDi Flat... / SLX 32 LEDi High Cover... / SLX 32 LEDi Display...

Otras modalidades de instalación con accesorios separados:

- Montaje en péndulo con accesorios de tubo para montaje en péndulo o cable para montaje en péndulo (Fig. 8)
- Montaje con brazo de pared con accesorios de brazo de pared (Fig. 9)
- Montaje empotrado en techo/pared con accesorios de marco de montaje universal (Fig. 18)
- Montaje de escuadra mural con accesorios de escuadra de montaje mural 110 (Fig. 10)

Conexión eléctrica según Fig. 11.



ADVERTENCIA: debe haber permanentemente 230 V CA 50 Hz para garantizar una carga duradera de la batería. La batería debe conectarse con la electrónica mediante la clavija antes de la puesta en marcha (Fig. 4.2).

Instalación de la cubierta según modelo:

- SLX 14 LEDi Flat... / SLX 24 LEDi Flat... ver Fig. 13
- SLX 24 LEDi High Cover / SLX 32 LEDi High Cover... ver Fig. 14
- SLX 24 LEDi Display / SLX 32 LEDi Display... ver Fig. 15
- ELX 20 LEDi Flat... ver Fig. 16





7 • AUTOVERIFICACIÓN AUTOMÁTICA

La autoverificación automática comprueba independientemente la disponibilidad de la electrónica y la carga de la batería. 20 h después de aplicar tensión de alimentación se realiza una prueba de funcionamiento automática (objetos comprobados: conmutación y bombilla, duración de la prueba 30 seg.). Pasadas otras 4 h se efectúa una prueba de duración de servicio automática de 3 h.

Tras la primera prueba de duración de servicio, independientemente de que se supere o no, se inician automáticamente el ciclo semanal (prueba de funcionamiento de conmutación y bombilla) y el ciclo semestral (prueba de duración de servicio de 3 h).

Funciones del contacto de prueba y del mando a distancia:

El contacto de prueba se activa con un imán (Fig. 17.1).

Contacto de prueba (Fig. 17.1)	Mando a distancia Mobil-SLi (Fig. 17.2)	LED verde	LED azul	Estado
sin pulsación		encendido		Batería OK, alimentación de red, sin averías, carga OK
pulsar 1 seg. aprox.			parpadeo lento	Prueba breve, funcionamiento de emergencia 5 seg.
pulsar 3 seg. aprox.			parpadeo lento	Prueba breve, funcionamiento de emergencia 30 seg.
pulsar 5 seg. aprox.			parpadeo lento	Prueba de duración de servicio 1 h/3 h
pulsar otra vez 5 seg. aprox.	 pulsar otra vez			Interrupción de prueba de duración de servicio

Si la prueba de duración de servicio se activó involuntariamente, es posible cancelarla pulsando nuevamente el contacto de prueba durante 5 seg. (o la tecla del mando a distancia Mobil-SLi  (Fig. 17)).

Indicación de estado RGB LED:

LED verde	LED azul	LED rojo	Estado
encendido			Alimentación por red/Sin avería
parpadeo lento			Carga de batería
	encendido		Fallo de alimentación/Iluminación de emergencia
	parpadeo lento		Prueba de funcionamiento/Prueba de duración de servicio
		encendido	Prueba de funcionamiento/Prueba de duración de servicio no superada
		parpadeo lento	Fallo de batería/carga



ADVERTENCIA: La indicación de estado solo se puede borrar después de reparar el fallo, reponer la tensión de alimentación y realizar una prueba de funcionamiento.

8 • CAMBIO DE LA BATERÍA



ADVERTENCIA: lea las instrucciones de seguridad (ver Apartado 1 "Instrucciones de seguridad").



ADVERTENCIA: No es posible utilizar una batería SLX en una lámpara de emergencia ELX. ¡Podría dañarse el equipo!

Si la batería es defectuosa, será preciso sustituirla. Utilice exclusivamente baterías originales del fabricante. El juego de batería original incorpora un sistema de clavijas con polaridad segura. Anote la fecha de instalación en el juego de batería nuevo.

9 • MANTENIMIENTO

Es preciso cumplir las normas y los reglamentos vigentes para el control de las lámparas. Las comprobaciones pertinentes están prescritas por ley en la norma VDE 0100-718 (EN 50172).

10 • GARANTÍA DE FABRICANTE ESYLUX

Los productos ESYLUX han sido verificados conforme a la normativa vigente y fabricados con el máximo esmero. La empresa garante ESYLUX Deutschland GmbH, Postfach 1840, D-22908 Ahrensburg (para Alemania), o el correspondiente distribuidor de ESYLUX en su país (encontrará un resumen completo en la página web www.esylux.com), concede una garantía por fallos de fabricación o de material para los equipos ESYLUX por una duración de tres años desde la fecha de fabricación.

Esta garantía se otorga con independencia de los derechos legales del comprador ante el vendedor del equipo.

La prestación de garantía no incluye desgaste natural, alteración/avería debido a influencias medioambientales, daños durante el transporte, ni tampoco daños resultantes de la inobservancia del manual de instrucciones o las indicaciones para mantenimiento y/o de una instalación no reglamentaria. Las pilas, luces y acumuladores suministrados están excluidos de la garantía.

Solamente se concederá la garantía si el equipo es enviado al garante sin efectuarle modificación alguna, debidamente embalado y franqueado con la factura/recibo de caja así como una breve descripción escrita del fallo.

Si el derecho a garantía está justificado, el garante decidirá voluntariamente en un plazo razonable si desea reparar el equipo o enviar uno nuevo. La garantía no incluye derechos de mayor alcance, en especial el garante no se hará responsable de los daños derivados de la defectuosidad del equipo. Si el derecho a garantía no estuviera justificado (p.ej. plazo de garantía agotado, defectos no cubiertos por la garantía), el garante intentará reparar el equipo con el menor coste posible para usted.

• CARACTERÍSTICAS TÉCNICAS

	SLX 14 LEDi Flat...		SLX 24 LEDi Flat...		SLX 24 LEDi High Cover...		SLX 32 LEDi High Cover...		SLX 24 LEDi Display...		SLX 32 LEDi Display...		ELX 20 LEDi Flat...	
DURACIÓN DE LA LUZ DE EMERGENCIA	3 h	8 h	3 h	8 h	3 h	8 h	3 h	8 h	3 h	8 h	3 h	8 h	3 h	8 h
ANCHURA DE CAPTACIÓN	14 m		24 m		24 m		32 m		24 m		32 m		-	
BOMBILLA	LED (incluido)													
BATERÍA NiCd	3,6 V / 800 mAh												3,6 V / 1800 mAh	
TENSIÓN DE ALIMENTACIÓN	230 V CA 50 Hz													
CONSUMO DE POTENCIA APROX.														
A) MODO RESERVA	A) 1,45 W													
B) MODO RESERVA CON CARGA DE BATERÍA	B) 2,41 W													
C) MODO PERMANENTE	C) 3,27 W													
D) MODO PERMANENTE CON CARGA DE BATERÍA	D) 4,14 W													
TEMPERATURA AMBIENTE (EN FUNCIONAMIENTO)	5 °C...+35 °C													
GRADO DE PROTECCIÓN/CLASE DE PROTECCIÓN	IP 54 / II						IP 20 / II						IP 54 / II	
TIEMPO DE RECARGA	20 h													
TIPO DE MONTAJE	Montaje superficial en pared y en techo. Con accesorios: Montaje empotrado, empotrado en techo, con brazo de pared, con juego de péndulo													
MATERIAL DE LA CARCASA	Policarbonato													
COLOR	blanco, similar a RAL 9016													
MEDIDAS APROX.	a 108 x a 328 x p 46 mm	a 148 x a 388 x p 46 mm	a 206 x a 328 x p 108 mm	a 231 x a 388 x p 148 mm	a 195 x a 328 x p 108 mm	a 223 x a 388 x p 148 mm	a 46 x a 388 x p 148 mm							
ALTURA DE PICTOGRAMA	90 mm	120 mm	120 mm	160 mm	120 mm	160 mm	-							
FLUJO LUMINOSO ELX 3h / 8h	-												186 lm	60 lm

Reservado el derecho a realizar cambios técnicos y estéticos. Encontrará más información actualizada sobre este producto en la página web de ESYLUX.

PT • INSTRUÇÕES DE MONTAGEM E DE UTILIZAÇÃO

Parabéns pela aquisição deste produto de elevada qualidade da ESYLUX. Para assegurar um funcionamento correcto, leia atentamente as presentes instruções de montagem e utilização e conserve-as para uma futura consulta.

1 • INSTRUÇÕES DE SEGURANÇA



ATENÇÃO: Os trabalhos em sistemas eléctricos apenas deverão ser realizados por técnicos autorizados e seguindo as normas e regulamentos de instalação aplicáveis. Antes da montagem do produto deve-se cortar a tensão de rede.

O produto destina-se apenas a utilização adequada (descrita nas instruções de utilização). Não devem ser efectuadas alterações ou modificações, caso contrário perderá o direito a quaisquer garantias. A existência de danos deve ser verificada logo após a desembalagem do aparelho. Em caso da existência de danos, o aparelho não deve ser colocado em funcionamento.

Caso haja indicação de que o aparelho não possa ser operado sem perigo, este deve ser imediatamente desactivado e protegido contra uma operação inadvertida.



OBSERVAÇÃO: Este aparelho não deve ser eliminado juntamente com resíduos urbanos indiferenciados. Os proprietários de resíduos de equipamentos são obrigados por lei a submetê-los a uma eliminação correcta. Poderá obter informações junto dos serviços municipalizados ou câmara municipal da sua área de residência.



OBSERVAÇÃO: As pilhas usadas não devem ser eliminadas juntamente com resíduos urbanos indiferenciados. Os proprietários de pilhas usadas são obrigados por lei a proceder à sua devolução, podendo entregá-las gratuitamente em qualquer ponto de venda. As pilhas contêm substâncias nocivas para a saúde e para o ambiente e devem por isso ser submetidas a uma eliminação adequada.

2 • DESCRIÇÃO

A luminária de emergência com acumulador assume a iluminação ou sinalização das saídas de emergência durante, pelo menos, 3 ou 8 horas (conforme o tipo) no caso de uma falha geral da rede eléctrica.

A série SLX/ELX foi concebida para a montagem saliente na parede ou para a montagem no tecto (fig. 1). São possíveis outros tipos de montagens com acessórios fornecidos em separado (ver capítulo 4).

A luminária contém lâmpadas LED integradas. As lâmpadas da luminária não podem ser substituídas.

3 • MATERIAL FORNECIDO

A série SLX 14 / 24 LEDi Flat... contém:

- 1 x luminária de emergência incluindo lâmpadas LED, conjunto de montagem, acumulador, parafusos para montagem de acessórios, espaçador, junta IP 54 e pictogramas.

Pictogramas incluídos



A série SLX 24 / 32 LEDi High Cover... contém:

- 1 x luminária de emergência incluindo lâmpadas LED, conjunto de montagem, acumulador, parafusos para montagem de acessórios, espaçador, junta IP 54 e pictogramas.

Pictogramas incluídos

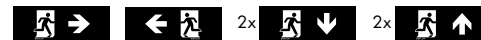

A série SLX 24 / 32 LEDi Display... contém:

- 1 x luminária de emergência incluindo lâmpadas LED, conjunto de montagem, acumulador, parafusos para montagem de acessórios, espaçador e cavilhas de centragem (fig. 15.1).



OBSERVAÇÃO: Os painéis com pictograma devem ser encomendados em separado.

A série ELX 20 LEDi Flat... contém:

- 1 x luminária de emergência incluindo lâmpadas LED, conjunto de montagem, acumulador, parafusos para montagem de acessórios, espaçador e junta IP 54.

4 • ACESSÓRIOS DISPONÍVEIS



OBSERVAÇÃO: Poderá consultar os acessórios necessários para as variantes de montagem na página da Internet em: www.esylux.com

5 • AJUDA DE PLANEAMENTO DA SÉRIE ELX

Esquema das distâncias (saída de emergência/largura da passagem - 2 m); ver **fig. 2**.

h = altura de montagem

y = alcance no fim de uma fila de luminárias

x = alcance entre as luminárias

Quadro para ajudar a determinar as distâncias parede/luminária e o espaço entre as luminárias para satisfazer o valor de detectabilidade de 1 Lux exigido pela norma EN 1838.

Tipo de luminária de emergência	Distância	Montagem no tecto - Altura de montagem (h)		
		h = 2,50 m	h = 3,00 m	h = 4,00 m
ELX 20 3h	x	9,00 m	9,50 m	10,00 m
	y	4,00 m	4,50 m	5,00 m
ELX 20 8h	x	5,50 m	6,00 m	6,50 m
	y	2,50 m	2,50 m	2,50 m

Para o planeamento de sistemas de iluminação com programas de software, como por exemplo o Relux[®], estão disponíveis dados técnicos de iluminação para descarregamento no sítio Web www.esylux.com

Para o diagrama de polaridades ELX ver **fig. 3**.

6 • MONTAGEM/INSTALAÇÃO/LIGAÇÃO

Observe os seguintes pontos antes da montagem:

- Antes da montagem do produto deve desligar-se a tensão da rede.
- A montagem da luminária deve apenas ser feita numa superfície sólida e plana.
- Verifique a ajuda de planeamento (ver capítulo 5) da série ELX.
- Verifique a distância de reconhecimento da série SLX ao escolher o local de instalação.
- Antes da montagem deve seleccionar em cada jumper o modo de funcionamento da luminária de emergência (**fig. 4.1**): com jumper = modo de operação não permanente / sem jumper = modo de operação permanente (configuração de fábrica).



OBSERVAÇÃO: Após a ligação eléctrica, deve inscrever-se no 2.º campo da etiqueta de grupo (**fig. 12**) um "0", para o modo de operação não permanente, ou um "1", para o modo de operação permanente (EN 60598-2-22).

- Antes da montagem deve ligar o acumulador à luminária de emergência (**fig. 4.2**).



OBSERVAÇÃO: A data de instalação deve ser inscrita na placa de identificação do acumulador (**fig. 4.3**). As luminárias de emergência são fornecidas com os acumuladores descarregados e têm de ficar ligadas à rede eléctrica durante pelo menos 20 horas para atingirem a plena operacionalidade.



OBSERVAÇÃO: Para o grau de protecção IP 54 deve colocar-se a junta (**fig. 13.1 / 14.1 / 16.1**).

- Colocação do película do pictograma (**fig. 19**).

As películas autocolantes dos pictogramas podem simplesmente ser aplicadas no painel das luminárias, após remoção do seu suporte posterior, molhando com água as superfícies de colagem. Com uma espátula elimina-se a água, e eventualmente as bolhas de ar, partindo do centro para os bordos.

A série SLX/ELX deve ser montada no tecto ou na parede tal como ilustrado na **fig. 5 / fig. 6**.

São fornecidos espaçadores destinados a guias salientes para cabos (**fig. 7**).

fig. 5: SLX 14 LEDi Flat... / SLX 24 LEDi High Cover... / SLX 24 LEDi Display...

fig. 6: ELX 20 LEDi Flat... / SLX 24 LEDi Flat... / SLX 32 LEDi High Cover... / SLX 32 LEDi Display...

Outros tipos de montagem com acessórios separados:

- Montagem suspensa com acessório tubo para conjunto de montagem suspensa ou cabo para conjunto montagem suspensa (**fig. 8**)
- Montagem em braço de parede com acessório braço de parede (**fig. 9**)
- Montagem embutida no tecto/em braço de parede com acessório estrutura de montagem universal (**fig. 18**)
- Cantoneira de montagem de parede com acessório Cantoneira de montagem 110 (**fig. 10**)

Realizar a ligação eléctrica de acordo com a **fig. 11**.



OBSERVAÇÃO: Deve garantir-se a presença contínua de 230 V CA 50 Hz, para haver um carregamento permanente do acumulador. Antes da colocação em funcionamento o acumulador tem de ser ligado ao sistema electrónico através do conector (**fig. 4.2**).

Montagem do painel consoante o modelo:

- SLX 14 LEDi Flat... / SLX 24 LEDi Flat... ver **fig. 13**
- SLX 24 LEDi High Cover / SLX 32 LEDi High Cover... ver **fig. 14**
- SLX 24 LEDi Display / SLX 32 LEDi Display... ver **fig. 15**
- ELX 20 LEDi Flat... ver **fig. 16**

7 • AUTO-TESTE AUTOMÁTICO

O auto-teste automático verifica automaticamente a operacionalidade dos circuitos electrónicos e da carga do acumulador. 20 horas após ter sido estabelecida a tensão de rede é realizado automaticamente um teste de funcionamento (objectos de teste: comutação e lâmpada, sendo a duração do teste de 30 seg.). Após mais 4 horas é automaticamente realizado o teste de operação contínua de 3 h.

Após o primeiro teste de operação contínua, tenha este sido concluído com sucesso ou não, é automaticamente iniciado o ciclo semanal (teste de funcionamento de comutação e lâmpada) e o ciclo semestral (teste de operação contínua de 3h).

Funções do teste de contacto e do controlo remoto:

O teste de contacto é desencadeado através da acção de um íman (fig. 17.1).

Teste de contacto (fig. 17.1)	Controlo remoto Mobil-SLi (fig. 17.2)	LED verde	LED azul	Estado
não premido		aceso		Acumulador OK, alimentação através da rede eléctrica, sem problemas, carga OK
premir durante aprox. 1 seg.			pisca	Teste rápido, funcionamento de emergência durante 5 seg.
premir durante aprox. 3 seg.			pisca	Teste de funcionamento, funcionamento de emergência durante 30 seg.
premir durante aprox. 5 seg.			pisca	Teste de operação contínua 1h/3h
premir outra vez durante aprox. 5 seg.	premir outra vez			Cancelamento do teste de operação contínua

Caso o teste de operação contínua seja inadvertidamente desencadeado, pode ser interrompido se o botão do teste de contacto for de novo premido durante 5 seg. (ou a tecla Mobil-SLi do controlo remoto) (fig. 17)).

Indicação de estado por LED RGB:

LED verde	LED azul	LED vermelho	Estado
aceso			Alimentação através da rede eléctrica/sem problemas
			Carregamento do acumulador
	aceso		Falha de corrente/operação da luz de emergência
	pisca		Teste de funcionamento/teste de operação contínua
		aceso	Teste de funcionamento/teste de operação contínua não concluído com êxito
		pisca	Acumulador avariado/problema de carregamento



OBSERVAÇÃO: A indicação do estado apenas pode ser desactivada depois de eliminar a avaria, restabelecer a tensão de rede e realizar um teste de funcionamento.

8 • SUBSTITUIÇÃO DO ACUMULADOR



OBSERVAÇÃO: Respeite as instruções de segurança (ver ponto 1 “Instruções de segurança”).



OBSERVAÇÃO: Não pode usar um acumulador de tipo SLX numa luminária de emergência de tipo ELX porque isso danificará o aparelho.

Em caso de avaria do acumulador este deverá ser substituído. Utilize apenas acumuladores originais do fabricante. O conjunto de acumuladores original está equipado com um sistema de encaixe com protecção contra a inversão de polaridade. Deve anotar-se a data de instalação no novo conjunto de acumuladores.

9 • MANUTENÇÃO

O controlo das luminárias deve respeitar as disposições e normas aplicáveis. Nos termos da VDE 0100-718 (EN 50172) os testes são obrigatórios por lei.

10 • GARANTIA DE FABRICANTE ESYLUX

Os produtos da ESYLUX são cuidadosamente fabricados e verificados de acordo com as prescrições em vigor. O garante, a ESYLUX Deutschland GmbH, Postfach 1840, D-22908 Ahrensburg (para a Alemanha) ou o respectivo distribuidor ESYLUX no seu país (pode ver uma sinopse completa em www.esylux.com) assume garantia relativamente a defeitos de fabrico ou de material dos aparelhos ESYLUX por um período de três anos a contar da data de fabrico.

Esta garantia existe independentemente dos seus direitos legais perante o vendedor do aparelho.

A garantia não abrange o desgaste natural, alterações/falhas devido às condições ambientais ou danos de transporte, bem como danos causados pela não observância das instruções de utilização ou de manutenção e/ou instalação desadequada. Baterias, lâmpadas e acumuladores incluídos no fornecimento não são abrangidos pela garantia.

A garantia só pode ser concedida, se, após constatação do defeito, o aparelho não modificado for enviado de imediato ao garante, devidamente franqueado e embalado, juntamente com a factura/talão de compra bem como uma breve descrição do defeito.

Se a reclamação for justificada, o garante procederá com a reparação ou substituição do aparelho dentro de um prazo adequado. A garantia não abrange outras reclamações, não sendo o garante particularmente responsável por danos resultantes de defeito do aparelho. Se a reclamação não for abrangida pela garantia (p.ex. expiração do prazo de garantia ou defeitos não cobertos pela garantia), o garante poderá tentar uma reparação do aparelho da forma mais económica, debitando neste caso os custos.

• DADOS TÉCNICOS

	SLX 14 LEDi Flat...		SLX 24 LEDi Flat...		SLX 24 LEDi High Cover...		SLX 32 LEDi High Cover...		SLX 24 LEDi Display...		SLX 32 LEDi Display...		ELX 20 LEDi Flat...	
AUTONOMIA DA ILUMINAÇÃO DE EMERGÊNCIA	3 h	8 h	3 h	8 h	3 h	8 h	3 h	8 h	3 h	8 h	3 h	8 h	3 h	8 h
DISTÂNCIA DE RECONHECIMENTO	14 m		24 m		24 m		32 m		24 m		32 m		-	
LÂMPADAS	LED (incluído)													
ACUMULADOR NiCd	3,6 V / 800 mAh												3,6 V / 1800 mAh	
TENSÃO DE REDE	230 V CA 50 Hz													
CONSUMO APROX. DA POTÊNCIA														
A) MODO DE OPERAÇÃO NÃO PERMANENTE							A) 1,45 W							
B) MODO DE OPERAÇÃO NÃO PERMANENTE COM CARREGAMENTO DO ACUMULADOR							B) 2,41 W							
C) MODO DE OPERAÇÃO PERMANENTE							C) 3,27 W							
D) MODO DE OPERAÇÃO PERMANENTE COM CARREGAMENTO DO ACUMULADOR							D) 4,14 W							
TEMPERATURA AMBIENTE (EM MODO DE FUNCIONAMENTO)	5 °C...+35 °C													
GRAU/CLASSE DE PROTECÇÃO	IP 54 / II						IP 20 / II						IP 54 / II	
TEMPO DE RECARREGAMENTO	20 h													
TIPO DE MONTAGEM	Montagem saliente na parede e montagem no tecto com acessórios: Montagem embutida, montagem embutida no tecto, montagem com braço de parede, conjunto de montagem suspenso													
MATERIAL DO INVÓLUCRO	Policarbonato													
COR	branca, semelhante ao RAL 9016													
DIMENSÕES APROX.	A 108 x L 328 x P 46 mm	A 148 x L 388 x P 46 mm	A 206 x L 328 x P 108 mm	A 231 x L 388 x P 148 mm	A 195 x L 328 x P 108 mm	A 223 x L 388 x P 148 mm	A 46 x L 388 x P 148 mm							
ALTURA DO PICTOGRAMA	90 mm	120 mm	120 mm	160 mm	120 mm	160 mm								
FLUXO LUMINOSO ELX 3h / 8h													186 lm	60 lm

Reservamo-nos o direito de efectuar alterações técnicas e estéticas. Para informações actualizadas sobre o produto consulte a página na Internet ESYLUX.

RU РУКОВОДСТВО ПО УСТАНОВКЕ И ЭКСПЛУАТАЦИИ

Поздравляем с приобретением высококачественного продукта ESYLUX. Для того чтобы обеспечить безупречную работу продукта, внимательно прочтите это руководство по установке/эксплуатации и храните его, чтобы при необходимости перечитать его в дальнейшем.

1 • УКАЗАНИЯ ПО ТЕХНИКЕ БЕЗОПАСНОСТИ



ВНИМАНИЕ! Работы с электрическими системами должны осуществляться исключительно уполномоченным специалистом с учетом общепринятых местных предписаний и норм относительно установки. Перед монтажом продукта необходимо отключить сетевое напряжение.

Изделие предназначено только для надлежащего использования (в соответствии с содержащимся в инструкции описанием). Внесение изменений, модификация запрещены, т. к. это приведет к отклонению любых гарантийных претензий. Сразу после распаковки продукта проверьте его на наличие повреждений. При обнаружении повреждений ни в коем случае нельзя использовать прибор. Если вы можете предположить, что безопасная эксплуатация изделия не может быть обеспечена, его необходимо немедленно изъять из употребления, а также предотвратить возможность случайного использования.



ПРИМЕЧАНИЕ. Данное устройство нельзя утилизировать вместе с не сортируемыми твердыми бытовыми отходами. Согласно закону владельцы отслуживших свой срок устройств обязаны утилизировать их надлежащим образом. Дополнительные сведения можно получить в местном городском или муниципальном управлении.



ПРИМЕЧАНИЕ. Использованные аккумуляторы запрещается утилизировать вместе с не сортируемыми твердыми бытовыми отходами. В соответствии с законодательством владельцы использованных аккумуляторов обязаны вернуть их, и могут это сделать бесплатно через торговые точки.

Аккумуляторы содержат вещества, наносящие вред здоровью людей и окружающей среде, поэтому их следует утилизировать надлежащим образом.

2 • ОПИСАНИЕ

Аварийный светильник с одним аккумулятором обеспечивает освещение или обозначение путей эвакуации в течение минимум 3 или 8 часов (в зависимости от типа) при отключении сети общего электроснабжения.

Серия SLX/ELX предназначена для потолочного или настенного монтажа (рис. 1).

Другие виды монтажа доступны при использовании отдельных аксессуаров (см. главу 4).

Светильник имеет встроенные светодиодные лампы. Заменить лампы в светильнике нельзя.

3 • КОМПЛЕКТ ПОСТАВКИ

Комплект поставки SLX 14 / 24 LEDi Flat... содержит:

- 1 аварийный светильник в комплекте со светодиодным осветительным средством, монтажный комплект, аккумулятор, винты для аксессуаров для монтажа, распорки, уплотнение для обеспечения степени защиты IP 54 и графические обозначения

Содержащиеся графические обозначения



Комплект поставки SLX 24 / 32 LEDi High Cover... содержит:

- 1 аварийный светильник в комплекте со светодиодным осветительным средством, монтажный комплект, аккумулятор, винты для аксессуаров для монтажа, распорки, уплотнение для обеспечения степени защиты IP 54 и графические обозначения

Содержащиеся графические обозначения

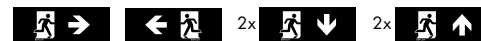

Комплект поставки SLX 24 / 32 LEDi Display... содержит:

- 1 аварийный светильник в комплекте со светодиодным осветительным средством, монтажный комплект, аккумулятор, винты для аксессуаров для монтажа, распорки и центрирующие штифты (рис. 15.1)



ПРИМЕЧАНИЕ. Панель с графическим обозначением заказывается отдельно.

Комплект поставки ELX 20 LEDi Flat... содержит:

- 1 аварийный светильник в комплекте со светодиодным осветительным средством, монтажный комплект, аккумулятор, винты для аксессуаров для монтажа, распорки и уплотнение для обеспечения степени защиты IP 54

4 • ДОСТУПНЫЕ АКСЕССУАРЫ



ПРИМЕЧАНИЕ. Необходимые аксессуары для разных видов монтажа см. на домашней странице: www.esylux.com

5 • ВСПОМОГАТЕЛЬНАЯ ИНФОРМАЦИЯ ДЛЯ ПРОЕКТИРОВАНИЯ ELX

Масштабное изображение интервалов (ширина прохода/эвакуационного маршрута 2 м) см. **рис. 2**.

h = высота монтажа.

y = дальность действия в конце цепи осветительных приборов.

x = дальность действия между светильниками.

Вспомогательная таблица относительно интервалов "стена/светильник" и "светильник/светильник", необходимых для выполнения требований стандарта EN 1838 (эксплуатационный показатель 1 лк).

Тип аварийных светильников	Расстояние	Монтаж на потолок - монтажная высота (h)		
		h = 2,50 м	h = 3,00 м	h = 4,00 м
ELX 20 3h	x	9,00 м	9,50 м	10,00 м
	y	4,00 м	4,50 м	5,00 м
ELX 20 8h	x	5,50 м	6,00 м	6,50 м
	y	2,50 м	2,50 м	2,50 м

Для создания чертежей расположения осветительных приборов с помощью специального программного обеспечения, например Relux[®], можно загрузить необходимые светотехнические характеристики с сайта www.esylux.com

Полярная диаграмма ELX (см. **рис. 2**).

6 • МОНТАЖ/УСТАНОВКА/ПОДКЛЮЧЕНИЕ

Перед монтажом проверьте выполнение условий, приведенных ниже.

- Перед монтажом изделия необходимо отключить сетевое напряжение.
- Монтаж светильника можно осуществлять только на прочной ровной поверхности.
- При монтаже ELX соблюдайте данные вспомогательной информации для проектирования (см. главу 5).
- При выборе места установки учитывайте дальность распознавания устройств типа SLX.
- Перед монтажом установите режим эксплуатации аварийного светильника с помощью переключки (**рис. 4.1**), с использованием переключки = режим готовности/без использования переключки = режим непрерывной работы (заводская настройка).



ПРИМЕЧАНИЕ. После подключения к электросети в поле 2 на наклейке с обозначением группы (**рис. 12**) необходимо поставить отметку "0", если светильник подключается в режиме готовности, или "1", если светильник подключается в режиме непрерывной работы (EN 60598-2-22).

- Перед монтажом подключите аккумулятор к аварийному светильнику (**рис. 4.2**).



ПРИМЕЧАНИЕ. Дата установки отмечается на табличке с обозначением типа аккумулятора (**рис. 4.3**). Аварийные светильники поставляются с разряженным аккумулятором. Для достижения полной функциональности их необходимо подключить к сети минимум на 20 часов.



ПРИМЕЧАНИЕ. Для обеспечения степени защиты IP 54 необходимо установить уплотнение (**рис. 13.1 / 14.1 / 16.1**).

- Расположите пленку с графическими обозначениями (**рис. 19**). Самоклеящиеся пленки с графическими обозначениями легко крепятся. Для этого необходимо снять нижнюю основу, смочить клейкую поверхность водой и разместить пленку на крышке светильника. С помощью плоского предмета удалите остатки воды и пузырьки воздуха между пленкой и поверхностью, перемещаясь от центра к краям пленки.

Устройства серии SLX/ELX устанавливаются на потолок или стену, как показано на **рис. 5 / рис. 6**. Для ввода провода при монтаже на поверхность прилагается распорки (**рис. 7**).

рис. 5: SLX 14 LEDi Flat... / SLX 24 LEDi High Cover... / SLX 24 LEDi Display...

рис. 6: ELX 20 LEDi Flat... / SLX 24 LEDi Flat... / SLX 32 LEDi High Cover... / SLX 32 LEDi Display...

Другие виды монтажа при использовании указанных ниже отдельных аксессуаров.

- Подвесной монтаж с помощью вспомогательной трубки подвесного комплекта или каната подвесного комплекта (**рис. 8**).
- Настенный монтаж на кронштейне с помощью вспомогательного настенного кронштейна (**рис. 9**).
- Встроенный монтаж в потолок или на стену с помощью вспомогательной универсальной рамы для встроенного монтажа (**рис. 18**).
- Монтаж в угол стены с помощью вспомогательного уголка для настенного монтажа 110 (**рис. 10**).

Электрическое подключение осуществляется в соответствии с **рис. 11**.



ПРИМЕЧАНИЕ. Питание 230 В перем. тока 50 Гц должно быть постоянно подключено, чтобы обеспечить непрерывную зарядку аккумулятора. Перед вводом светильника в эксплуатацию аккумулятор должен быть подключен к электронному оборудованию с помощью разъемного соединения (**рис. 4.2**).

Монтаж крышки в зависимости от типа.

- SLX 14 LEDi Flat... / SLX 24 LEDi Flat... см. **рис. 13**
- SLX 24 LEDi High Cover / SLX 32 LEDi High Cover... см. **рис. 14**
- SLX 24 LEDi Display / SLX 32 LEDi Display... см. **рис. 15**
- ELX 20 LEDi Flat... см. **рис. 16**





7 • АВТОМАТИЧЕСКАЯ САМОПРОВЕРКА

С помощью автоматической самопроверки проводится самостоятельная проверка электроники и заряда/аккумулятора. Проверка работы осуществляется автоматически через 20 часов после подключения сетевого питания (объекты проверки: включение/выключение и работа осветительных средств, продолжительность проверки 30 с). Еще через 4 часа осуществляется проверка продолжительности работы в течение 3 ч.

После первой проверки продолжительности работы (независимо от того, была ли она пройдена или нет) автоматически запускается еженедельный цикл проверки (проверка включения/выключения и осветительных средств), а также полугодовой цикл (проверка продолжительности работы в течение 3 ч).

Функции контрольного контакта и пульта дистанционного управления.

Контрольный контакт запускается с помощью магнита (рис. 17.1).

Контрольный контакт (рис. 17.1)	Пульт дистанционного управления Mobil-SLi (рис. 17.2)	Светодиод зеленый	Светодиод синий	Состояние
без нажатия		горит		Аккумулятор в порядке, сетевое питание подключено, сбоев нет, заряд в порядке
нажатие и удержание в течение прибл. 1 с			мигает	Кратковременная проверка, аварийный режим работы в течение 5 с
нажатие и удержание в течение прибл. 3 с			мигает	Проверка работы, аварийный режим в течение 30 с
нажатие и удержание в течение прибл. 5 с			мигает	Проверка продолжительности работы 1 ч/3 ч
повторное нажатие в течение прибл. 5 сек.	 повторное нажатие			Прерывание проверки продолжительности работы

Если проверка продолжительности работы запустилась непреднамеренно, можно прервать ее с помощью повторного нажатия и удерживания контрольного контакта в течение 5 секунд (или кнопки на пульте дистанционного управления Mobil-SLi  (рис. 17)).

Отображение статуса с помощью RGB-светодиода

зеленый светодиод	синий светодиод	красный светодиод	Состояние
горит			Сетевое питание включено, сбоев нет
мигает			Подзарядка аккумулятора
	горит		Исчезновение напряжения в сети/аварийное освещение
	мигает		Проверка работы/проверка продолжительности работы
		горит	Проверка работы/проверка продолжительности работы не пройдена
		мигает	Аккумулятор или заряд не в порядке



ПРИМЕЧАНИЕ. Отображение соответствующего статуса можно прекратить только после устранения ошибки, повторного подключения сетевого питания и осуществления проверки работы.

8 • ЗАМЕНА АККУМУЛЯТОРА



ПРИМЕЧАНИЕ. Следуйте указаниям по технике безопасности (см. "Указания по технике безопасности", пункт 1).



ПРИМЕЧАНИЕ. Не вставляйте аккумулятор SLX в аварийные светильники типа ELX. Это может привести к повреждению устройства!

Замените аккумуляторы при обнаружении повреждений. Используйте только оригинальные аккумуляторы производителя. Оригинальный комплект аккумуляторов оснащен системой защиты от установки с неправильной полярностью. Отметьте на новом аккумуляторном комплекте дату установки.

9 • ТЕХНИЧЕСКОЕ ОБСЛУЖИВАНИЕ

Во время контрольного осмотра светильника необходимо соблюдать соответствующие предписания и нормы. В соответствии с законодательством проверку необходимо осуществлять согласно VDE 0100-718 [EN 50172].

10 • ГАРАНТИЯ ПРОИЗВОДИТЕЛЯ, КОМПАНИИ ESYLUX

Продукция компании ESYLUX проверена на соответствие действующим предписаниям и изготовлена с чрезвычайной тщательностью. Лицо, предоставляющее гарантию, компания ESYLUX Deutschland GmbH, Postfach 1840, D-22908 Ahrensburg, или соответствующий дистрибьютор компании ESYLUX в вашей стране (полный список предоставлен на сайте www.esylux.com) берет на себя гарантийные обязательства по устранению брака изделия или материала в приборах компании ESYLUX в течение трех лет с даты изготовления. Эти гарантийные обязательства действуют вне зависимости от ваших законных прав по отношению к продавцу прибора. Гарантийные обязательства не распространяются на случаи естественного износа, изменения конструкции или возникновения неисправностей под влиянием окружающей среды, на повреждения при транспортировке, а также на поломки, возникшие вследствие несоблюдения инструкции по эксплуатации, руководства по обслуживанию и/или в результате ненадлежащей установки прибора. Гарантийные обязательства не распространяются на батареи, осветительные средства и аккумуляторы, которые входят в комплект поставки. Гарантийные обязательства будут выполнены только в случае, если сразу же после выявления дефектов прибор, не подвергавшийся изменениям, надлежащим образом упакованный и с оплаченной пересылкой, будет выслан лицу, предоставляющему гарантию, вместе со счетом/чеком и кратким письменным описанием поломки. В случае обоснованности гарантийных претензий лицо, предоставляющее гарантию, по собственному усмотрению в разумные сроки производит ремонт либо замену прибора. Дальнейшие претензии не принимаются. В частности это касается ущерба, возникшего вследствие недоброкачественности прибора. Если гарантийные претензии не обоснованы (например, если они поданы после истечения гарантийного срока или если они касаются дефектов, не указанных в гарантийных претензиях) и ремонт прибора не требует больших затрат, предоставляющее гарантию лицо может попытаться отремонтировать прибор за ваш счет.

• ТЕХНИЧЕСКИЕ ХАРАКТЕРИСТИКИ

	SLX 14 LEDi Flat...		SLX 24 LEDi Flat...		SLX 24 LEDi High Cover...		SLX 32 LEDi High Cover...		SLX 24 LEDi Display...		SLX 32 LEDi Display...		ELX 20 LEDi Flat...	
ПРОДОЛЖИТЕЛЬНОСТЬ АВАРИЙНОГО ОСВЕЩЕНИЯ	3 ч	8 ч	3 ч	8 ч	3 ч	8 ч	3 ч	8 ч	3 ч	8 ч	3 ч	8 ч	3 ч	8 ч
ДАЛЬНОСТЬ РАСПОЗНАВАНИЯ	14 м		24 м		24 м		32 м		24 м		32 м		-	
ОСВЕТИТЕЛЬНОЕ СРЕДСТВО	Светодиод (в комплекте)													
НИКЕЛЬ-КАДМИЕВЫЙ АККУМУЛЯТОР	3,6 В/800 мА ч												3,6 В/1800 мА ч	
НАПРЯЖЕНИЕ ЭЛЕКТРОСЕТИ	230 В перем. тока 50 Гц													
ПРИБЛИЗИТЕЛЬНАЯ ПОТРЕБЛЯЕМАЯ МОЩНОСТЬ														
A) ВКЛЮЧЕНИЕ РЕЖИМА ГОТОВНОСТИ							A) 1,45 Вт							
B) ВКЛЮЧЕНИЕ РЕЖИМА ГОТОВНОСТИ С ЗАРЯДОМ АККУМУЛЯТОРА							B) 2,41 Вт							
C) ВКЛЮЧЕНИЕ РЕЖИМА НЕПРЕРЫВНОЙ РАБОТЫ							C) 3,27 Вт							
D) ВКЛЮЧЕНИЕ РЕЖИМА НЕПРЕРЫВНОЙ РАБОТЫ С ЗАРЯДОМ АККУМУЛЯТОРА							D) 4,14 Вт							
ТЕМПЕРАТУРА ОКРУЖАЮЩЕГО ВОЗДУХА (ПРИ ЭКСПЛУАТАЦИИ)							5 °C...+35 °C							
СТЕПЕНЬ/КЛАСС ЗАЩИТЫ	IP 54 / II										IP 20 / II		IP 54 / II	
ПРОДОЛЖИТЕЛЬНОСТЬ ПОВТОРНОЙ ЗАРЯДКИ	20 ч													
ВИД МОНТАЖА	Потолочный или настенный монтаж. С помощью аксессуаров возможны следующие виды монтажа. Скрытый монтаж, встраиваемый монтаж на потолок, настенный монтаж на кронштейнах, подвесной монтаж с помощью подвесного комплекта													
МАТЕРИАЛ КОРПУСА	Поликарбонат													
ЦВЕТ	белый, по цветовой гамме близок к RAL 9016													
ПРИБЛИЗИТЕЛЬНЫЕ ГАБАРИТЫ	в 108 х ш 328 х г 46 мм	в 148 х ш 388 х г 46 мм	в 206 х ш 328 х г 108 мм	в 231 х ш 388 х г 148 мм	в 195 х ш 328 х г 108 мм	в 223 х ш 388 х г 148 мм	в 46 х ш 388 х г 148 мм							
ВЫСОТА ГРАФИЧЕСКОГО ОБОЗНАЧЕНИЯ	90 мм	120 мм	120 мм	160 мм	120 мм	160 мм								
СВЕТОВОЙ ПОТОК ELX 3 ч/8 ч											186 лм	60 лм		

Мы оставляем за собой право на внесение изменений в технические и оптические параметры. Актуальные сведения об этом продукте вы можете узнать, посетив домашнюю страницу ESYLUX.

A series of horizontal lines forming a writing area, consisting of two columns of lines. Each column contains 18 lines, for a total of 36 lines across the page.

ESYLUX•

ESYLUX GmbH

An der Strusbek 40, 22926 Ahrensburg/Germany



Internet: www.esylux.com

e-mail: info@esylux.com