

Brumberg Leuchten GmbH & Co. KG

RESCUE ONE
LED-Rettungszeichenleuchte

79030004



Bedienungsanleitung



In Ihrem eigenen Interesse:

Lesen Sie vor der ersten Inbetriebnahme unbedingt diese Gebrauchsanleitung! Hier finden Sie alle Hinweise für einen sicheren Gebrauch und eine lange Lebensdauer des Produktes. Beachten Sie unbedingt alle Sicherheitshinweise in dieser Anleitung. Die Bedienungsanleitung ist Bestandteil dieses Produktes. Sie enthält wichtige Hinweise für Sicherheit, Gebrauch und Entsorgung.

Machen Sie sich vor Benutzung des Produktes mit allen Bedien- und Sicherheitshinweisen vertraut. Benutzen Sie das Produkt nur wie beschrieben und für die angegebenen Einsatzbereiche. Bewahren Sie diese Bedienungsanleitung gut auf. Händigen Sie alle Unterlagen des Produktes bei Weitergabe an Dritte mit aus.

Kontakt

Brumberg Leuchten GmbH & Co. KG
Hellefelder Str. 63
D-59846 Sundern-Hellefeld

Tel.: +49 2934 9611-0
Fax: +49 2934 9611-96
E-Mail: info@brumberg.com
Web: www.brumberg.com

Bestimmungsgemäßer Gebrauch

Das Produkt entspricht dem Stand von Wissenschaft und Technik, sowie den geltenden Sicherheitsbestimmungen zum Zeitpunkt des Inverkehrbringens im Rahmen seiner bestimmungsgemäßen Verwendung. Die Leuchte ist zum Schutz gegen elektrischen Schlag der Schutzklasse I zugeordnet. Das Produkt darf nur an einer dem Typenschild entsprechenden Netzspannung angeschlossen werden.

Das Produkt entspricht der Schutzart IP54. Das Produkt darf in einer trockenen und feuchten Umgebung verwendet werden. Das Produkt ist nur für Innenanwendung bestimmt. Das Produkt darf nur in dem angegebenen Umgebungstemperaturbereich betrieben werden. Das Produkt ist zur waagerechten direkten, oder "abgependelten" Befestigung auf normal entflammaren Oberflächen bestimmt. Das Produkt ist zur direkten oder "abgependelten" Befestigung an einer geeigneten, stabilen, tragfähigen Decke oder Wand bestimmt. Das Produkt ist dazu bestimmt, mit weiteren, gleichen Produkten in Parallelschaltung verwendet zu werden.

Das Produkt ist für den normalen Betrieb bestimmt. Das Produkt dient der Kennzeichnung und ausreichenden Beleuchtung von Fluchtwegen, Türen und Notausgängen. Jede andere Verwendung ist bestimmungswidrig. Durch bestimmungswidrige Verwendung, Veränderungen am Produkt oder durch den Gebrauch von Teilen, die nicht vom Hersteller geprüft und freigegeben sind, können unvorhersehbare Schäden entstehen!

Bestimmungswidriger Gebrauch

Jede Verwendung, die nicht unter „Bestimmungsgemäßer Gebrauch“ genannt wird, gilt als bestimmungswidrig und kann zu Personen- und Sachschäden führen. Das Produkt darf nicht in feuergefährdeten oder explosionsgefährdeten Bereichen eingesetzt werden. Die Leuchte darf nicht durch brennbare Materialien abgedeckt werden. Die Leuchte darf nicht im Außenbereich verwendet werden. Das Produkt darf nicht mit anderen Produkten in Reihenschaltung betrieben werden. Das Produkt dient nicht der allgemeinen Beleuchtung.

Brumberg haftet nicht für Schäden, die durch bestimmungswidrigen Gebrauch des Gerätes entstehen. Das Risiko hierfür trägt allein der Benutzer / Betreiber.

Zielgruppe / Qualifikation der Personen

Für die Bedienung des Produkts ist keine spezielle Qualifikation erforderlich.

Für die Wartung des Produkts ist keine spezielle Qualifikation erforderlich.

Installation, Inbetriebnahme

Die Installation und Inbetriebnahme des Produkts darf nur durch dafür ausgebildete Elektrofachkräfte mit entsprechender Qualifikation erfolgen.

Die Elektrofachkraft muss diese Anleitung gelesen und verstanden haben und den Anweisungen folgen.

Die Elektrofachkraft muss die in ihrem Land geltenden nationalen Vorschriften bezüglich Installation, Funktionsprüfung, Reparatur und Wartung von elektrischen Produkten beachten.

Die Elektrofachkraft muss die „5 Sicherheitsregeln“ (DIN VDE 0105, EN 50110) kennen und korrekt anwenden:

1. Freischalten
2. Gegen Wiedereinschalten sichern
3. Spannungsfreiheit feststellen
4. Erden und Kurzschließen
5. Benachbarte, unter Spannung stehende Teile abdecken oder abschränken

Was bedeuten die verwendeten Symbole?

Gefahrenhinweise und Hinweise sind in der Gebrauchsanleitung deutlich gekennzeichnet. Es werden folgende Symbole verwendet:



Gefahr durch elektrischen Schlag! *Unmittelbare Lebens- oder Verletzungsgefahr!* Unmittelbar gefährliche Situation, die Tod oder schwere Verletzungen zur Folge hat.



Warnung! *Wahrscheinlich Lebens- oder Verletzungsgefahr!* Allgemein gefährliche Situation, die Tod oder schwere Verletzungen zur Folge hat.



Vorsicht! *Eventuelle Verletzungsgefahr!* Gefährliche Situation, die Verletzungen zur Folge haben kann.



Achtung! *Gefahr vor Produkteschäden!* Situation, die Sachschäden zur Folge haben kann.



Hinweis: Informationen, die zum besseren Verständnis der Abläufe gegeben werden.



Sicherheitshinweise

- Das Produkt darf nur montiert und verwendet werden in Innenräumen.
- Für einen sicheren Umgang mit dem Produkt, muss der Benutzer des Produktes diese Gebrauchsanleitung vor der ersten Benutzung gelesen und verstanden haben.
- Beachten Sie alle Sicherheitshinweise! Wenn Sie die Sicherheitshinweise missachten, gefährden Sie sich und andere.
- Gebrauchsanleitung immer in Reichweite aufbewahren.
- Wenn Sie das Produkt verkaufen oder weitergeben, händigen Sie unbedingt auch diese Gebrauchsanleitung aus.
- Immer mit Umsicht und nur in guter Verfassung arbeiten: Müdigkeit, Krankheit, Alkoholgenuß, Medikamenten- und Drogeneinfluss sind unverantwortlich, da Sie das Produkt nicht mehr sicher benutzen können.
- Dieses Produkt ist nicht dafür bestimmt, durch Personen (einschließlich Kindern) mit eingeschränkten physischen, sensorischen oder geistigen Fähigkeiten oder Mangel an Erfahrung und/oder Wissen benutzt zu werden, es sei denn, Sie werden durch eine für ihre Sicherheit zuständige Person beaufsichtigt oder erhalten von dieser Anweisungen, wie das Produkt zu benutzen ist.
- Lagern Sie das Produkt in einer trockenen Umgebung.
- Das Produkt darf nur benutzt werden, wenn es einwandfrei ist. Ist das Produkt oder ein Teil davon defekt, muss es außer Betrieb genommen und fachgerecht entsorgt werden.
- Verwenden Sie das Produkt nicht in explosionsgefährdeten Räumen oder in der Nähe von brennbaren Flüssigkeiten oder Gasen!
- Überlasten Sie das Produkt nicht. Benutzen Sie das Produkt nur für Zwecke, für die es vorgesehen ist.
- Überprüfen Sie das Produkt regelmäßig auf Schäden (Sichtkontrolle).
- Immer die gültigen nationalen und internationalen Sicherheits-, Gesundheits- und Arbeitsvorschriften beachten.
- Beim Bohren in Wand, Decke oder Fußboden auf Kabel sowie Gas- und Wasserleitungen achten.
- Verwenden Sie nur zugelassene Anschlussleitungen für den Ein- und Ausgang.
- Verwenden Sie nur zugelassene Anschlussklemmen.
- Der elektrische Anschluss darf nur von entsprechend qualifizierten Fachkräften durchgeführt werden.



Elektrische Sicherheit

- Die Installation des Produkts darf nur durch eine qualifizierte Elektrofachkraft (z.B. Elektriker) erfolgen, die mit den einschlägigen Vorschriften (z.B. VDE) vertraut ist! Durch unsachgemäße Arbeiten an der Netzspannung gefährden Sie nicht nur sich selbst, sondern auch andere! Haben Sie keine Fachkenntnisse für die Montage, so nehmen Sie die Montage nicht selbst vor, sondern beauftragen Sie einen Fachmann.
- Das Produkt darf nur an einer dem Typenschild entsprechenden Netzspannung angeschlossen werden.
- Die Absicherung muss mit einem Fehlerstrom-Schutzschalter (FI-Schalter) mit einem Bemessungsfehlerstrom von nicht mehr als 30mA erfolgen.
- Das Produkt darf nur innerhalb der angegebenen Grenzen für Spannung, Strom und Leistung verwendet werden (siehe Typenschilder).
- Das Produkt nicht mit nassen Händen anfassen!
- Das Produkt vor scharfen Kanten, Chemikalien, Staub und Hitze schützen.
- Bei Beschädigungen umgehend Netzspannung abschalten. Produkt nie beschädigt benutzen.



Produktspezifische Sicherheitshinweise

- Nur zugelassene Anschlussleitungen mit ausreichendem Querschnitt verwenden
- Vor allen Arbeiten am Produkt Spannung abschalten.
- Bei längerer Abwesenheit Netzspannung trennen.
- Das Produkt ist zur Montage auf normal entflammaren Oberflächen geeignet, z.B. auf Holz und Werkstoffen auf Holzbasis mit mehr als 2 mm Dicke.
- Das Produkt ist zur direkten oder "abgedelnten" Befestigung an einer geeigneten, stabilen, tragfähigen Decke oder Wand bestimmt. Beurteilen Sie die Tragfähigkeit und Eignung der Wand oder Decke und die Seile zur Abpedelung (nicht im Lieferumfang) unter strengen Gesichtspunkten.
- Das Produkt darf nicht durch brennbare Materialien abgedeckt werden.
- Reparaturen grundsätzlich nur vom Elektrofachmann durchführen lassen. Bei unsachgemäß durchgeführten Reparaturen besteht *unmittelbare Brand-, Lebens- oder Verletzungsgefahr!*
- Vor Inbetriebnahme Gebrauchsanleitung lesen und beachten.



- Wenn anzunehmen ist, dass ein gefahrloser Betrieb nicht mehr möglich ist, so ist das Produkt außer Betrieb zu setzen und gegen unbeabsichtigten Betrieb zu sichern. Lassen Sie das Produkt anschließend von einem Fachmann prüfen.

Es ist anzunehmen, dass ein gefahrloser Betrieb nicht mehr möglich ist, wenn:

- das Produkt sichtbare Beschädigungen aufweist
- das Produkt nicht oder nicht richtig arbeitet (flackerndes Licht, austretender Qualm bzw. Brandgeruch, hörbare Knistergeräusche, Verfärbungen am Produkt oder angrenzenden Flächen)
- nach längerer Lagerung unter ungünstigen Verhältnissen oder
- nach schweren Transportbeanspruchungen

- Lassen Sie das Verpackungsmaterial nicht achtlos liegen, dieses könnte für Kinder zu einem gefährlichen Spielzeug werden.
- In gewerblichen Einrichtungen sind die Unfallverhütungsvorschriften des Verbandes der gewerblichen Berufsgenossenschaften für elektrische Anlagen und Betriebsmittel zu beachten!
- Sollten Sie noch Fragen haben, die in dieser Bedienungsanleitung nicht beantwortet werden, so wenden Sie sich bitte an die Firma Brumberg oder an einen anderen Fachmann.

Ihr Produkt im Überblick

Lieferumfang

- RESCUE ONE LED-Rettungszeichenleuchte 79030004
- Bedienungsanleitung

Prüfen Sie den Lieferumfang auf Vollständigkeit. Die oben genannten Teile müssen in der Verpackung enthalten sein.



Kompatibel zu

Die Firma Brumberg ist stets bemüht auf technische Änderungen, Weiterentwicklungen, usw. einzugehen und zu reagieren. Erfragen Sie die aktuelle Kompatibilität direkt beim Hersteller.



Vor der ersten Inbetriebnahme

Entfernen Sie alle Verpackungsmaterialien und kontrollieren Sie das Produkt und Zubehör auf Beschädigungen. Nach einer feuchten oder kalten Lagerung, lassen Sie das Produkt vor der ersten Verwendung liegen, bis sich das Produkt an Umgebungstemperatur angepasst hat und kein Kondensat entsteht.

Bedienung

Inbetriebnahme

Schritt	Tätigkeit	Erläuterung
1 	Entnehmen Sie die Leuchte aus der Verpackung und lesen Sie die Bedienungsanleitung sorgfältig durch.	Prüfen Sie die Unversehrtheit der Ware und die Funktion der Ware vor der Montage.
2	Die Haube durch seitliches Ansetzen eines Schraubendrehers an den dafür vorgesehenen Punkten aufhebeln.	Siehe Abb.: 1.1 und 1.2
3	Befestigen Sie die Halter für die Deckenmontage, oder die Seile für die Pendelmontage (nicht im Lieferumfang) die an der vorgesehenen Stelle an der Decke.	Achten Sie auf eine ausreichend feste Verschraubung. Befestigen Sie die Leuchte an den Haltern. Maße und Bohrschablone finden Sie auf der Verpackung.
4	Den Reflektor durch leichtes Zurückdrücken der Rastnasen lösen und entnehmen. Bei der Variante mit Funktionsanzeige LED ist darauf zu achten, dass diese nicht beschädigt wird. Die Funktionsanzeige LED kann aus der Bohrung seitlich am Gehäuse entnommen werden um die Handhabung des Reflektors zu vereinfachen.	Siehe Abb.: 2
5	Stelle der Kabeleinführung im Sockel festlegen, Durchbruchmarkierung im Sockel ausbrechen und mit beigelegter Kabeltülle versehen.	Maße und Bohrschablone finden Sie auf der Verpackung.
6	Sockel an den ausgeprägten Befestigungspunkten an die Montageebene schrauben.	Maße und Bohrschablone finden Sie auf der Verpackung. Siehe Abb.: 3

Bedienung

Inbetriebnahme

Schritt	Tätigkeit	Erläuterung
7 	Elektrischen Anschluss gem. Anschlussplan im spannungsfreien Zustand vornehmen.	Achten Sie auf einen ausreichend festen Anschluss der Leitungen. Siehe Abb.: 4
8	Bei der Variante mit Funktionsanzeige LED, diese wieder in die dafür vorgesehene Bohrung einfügen. Reflektor in den Sockel einsetzen und durch Fingerdruck auf den Reflektor unmittelbar vor den Kunststoffnasen hörbar einrasten lassen.	Siehe Aufkleber auf dem Reflektor.
9	Piktogrammfolie bei Bedarf nach beiliegender Anleitung aufkleben. Achtung!!! Bei hohen Haube (Deckenmontage) die Piktogrammfolie am unteren Rand der Hauben randbündig aufkleben.	
10	Die Haube an dem Gehäuse ansetzen und festdrücken.	Die Haltezapfen müssen einrasten.
11	Nach Ausführung der ersten 10 Schrittschalten Sie die Spannungsversorgung der Anlage wieder ein.	Prüfen Sie die einwandfreie Funktion der Installation.

Betrieb

Sicherheitsleuchten sind dauerhaft eingeschaltet (DS-Modus).

Umschaltbar auf BS-Modus, Leuchten werden bei Ausfall der Netzspannung automatisch eingeschaltet.

Reinigung und Wartung

Solange das Produkt ordnungsgemäß funktioniert ist es beinahe wartungsfrei. Das Produkt und Kabel regelmäßig durch Sichtprüfung auf Beschädigungen überprüfen.

Produkt reinigen

- Beachten Sie vor der Reinigung auch die Sicherheitshinweise.
- Das Reinigen des Produktes ist nur im ausgeschalteten oder spannungsfreiem Zustand mit einem trockenen, weichen Tuch erlaubt.
- Verwenden Sie kein Wasser, keine Reinigungs- oder Lösungsmittel.

Lagerung und Transport

Das Produkt muss trocken gelagert und transportiert werden. Nach einer feuchten oder kalten Lagerung, lassen Sie das Produkt vor der ersten Verwendung liegen, bis sich das Produkt an die Umgebungstemperatur angepasst hat und kein Kondensat entsteht. Warten Sie bis evtl. vorhandenes Kondensat verfliegen ist.

Störungen und Hilfe

Wenn etwas nicht funktioniert...



Gefahr! Gefahr für Leib und Leben! Unsachgemäße Reparaturen können dazu führen, dass Ihr Produkt nicht mehr sicher funktioniert. Sie gefährden damit sich und Ihre Umgebung.

Oft sind es nur kleine Fehler, die zu einer Störung führen. Meistens können Sie diese leicht selbst beheben. Bitte sehen Sie zuerst in der folgende Tabelle nach, bevor Sie sich an die Firma Brumberg wenden. So ersparen Sie sich viel Mühe und eventuell auch Kosten.

Fehler/Störung	Ursache	Abhilfe
Produkt funktioniert nicht	Keine Netzspannung?	Sicherung prüfen

Können Sie den Fehler nicht selbst beheben, wenden Sie sich bitte direkt an Brumberg. Beachten Sie bitte, dass durch unsachgemäße Reparaturen auch der Gewährleistungsanspruch erlischt und Ihnen ggf. Zusatzkosten entstehen.

Anschluss und Inbetriebnahme

Um den Notbetrieb zu unterbrechen (z.B. für den Transport) kann das Akkukabel abgezogen und wieder aufgesteckt werden. Sollte die Leuchte als Bereitschaftsleuchte (Leuchtmittel nur bei Netzausfall in Betrieb) verwendet werden, muss der Dauerlicht-Jumper (siehe unten) entfernt werden.

Nach dem Anschluss an das Netz wird der Ladevorgang gestartet und durch die LED der Funktionsanzeige angezeigt. Nach ca. 20 Stunden ist der Ladevorgang abgeschlossen und die Leuchte ist betriebsbereit. Im Rahmen der Inbetriebnahme muss mindestens ein Entladezyklus (Netzabschaltung für, je nach Ausführung 3/8h) durchgeführt werden um zu prüfen, ob die angegebene Betriebsdauer erreicht wird.

Autotest

Die Elektronik führt folgende, nach den gültigen Vorschriften durchzuführende Tests der Betriebsfunktion selbsttätig durch:

- Funktionstest: 28 Tage nach zuschalten der Versorgungsspannung, Testdauer: 5min
- Kapazitätstest: Der 12. Funktionstest wird als Betriebsdauertest ausgeführt, Testdauer: 3/8h

Ist durch einen Netzausfall der eingebaute Akku vollständig oder teilweise entladen wird der automatische Kapazitätstest um bis zu 24 Stunden verzögert.

Betriebszustände und Funktionsstörungen werden gemäß nachfolgender Liste angezeigt.

Funktionsanzeige LED

- | | |
|-----------------------------|---------------------------|
| - Grün Dauer | Netz vorhanden, Ladung OK |
| - Aus | Netz fehlt, Notbetrieb |
| - Rot blinkend (2s-Takt) | Leuchtmittelfehler |
| - Rot blinkend (1s-Takt) | Akkukapazitätsfehler |
| - Rot Dauer | Ladefehler, Akkufehler |
| - Orange blinkend (1s-Takt) | Funktionstest läuft |
| - Orange blinkend (2s-Takt) | Brenndauertest läuft |

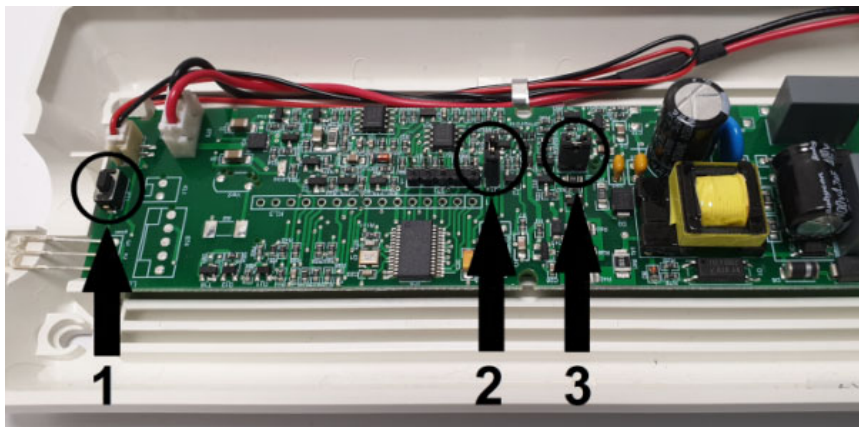

1. „Test“ Taster
2. Jumper für Notbetrieb 3h / 8h Einstellung. Jumper nicht gesetzt Notbetrieb 3h, Standardeinstellung. Jumper gesetzt Notbetrieb 8h.
3. Jumper DS / BS Betrieb Einstellung. Jumper gesetzt die Leuchte ist im DS-Betrieb, Standardeinstellung. Jumper nicht gesetzt, die Leuchte ist im BS-Betrieb.

Manueller Test

Durch Drücken des "Test" Tasters ca. 2sec wird ein manueller Test ausgelöst. Der Test wird nach 5 Minuten automatisch beendet und hat keine Auswirkungen auf die programmierten Testzeiten. Zum vorzeitigen Abbrechen eines manuellen Tests den Taster für 3sec gedrückt halten, bis die Statusanzeige- LED grün leuchtet oder blinkt.

Leuchten mit Test-Verzögerung

Laut Sicherheitsbestimmungen dürfen nicht alle Rettungszeichen- oder Sicherheitsleuchten in einem Raum gleichzeitig einen Funktionstest durchführen. Die Hälfte der gelieferten Leuchten ist werksseitig mit der erforderlichen Test - Verzögerung ausgerüstet. Diese Leuchten sind mit einem Aufkleber „Test delay“ gekennzeichnet, der auf dem Reflektor angebracht ist.

Die Testverzögerung kann bei Erfordernis umprogrammiert werden. Bei Leuchte im Betrieb den Prüftaster mindestens 6 sec. gedrückt halten, bis die Status-LED anfängt abwechselnd rot/grün zu blinken. Jetzt kann der Prüftaster losgelassen werden, die Status-LED signalisiert den zuletzt eingestellten Zustand. Die LED leuchtet „grün“, die Test-Verzögerung ist inaktiv, leuchtet die LED „rot“, die Test-Verzögerung ist aktiv. Mit jedem erneuten kurzen Tastendruck erfolgt die Statusänderung, um die gewünschte Einstellung ab zu speichern, muss der Prüftaster während des ausgewählten Status länger als 3 sec. gedrückt gehalten werden. Sobald die Status-LED fängt an zu blinken, kann der Prüftaster losgelassen werden. Die Leuchte hat nun die Konfiguration gespeichert.

Bei jeder Inbetriebnahme der Leuchte wird Status der Test-Verzögerung durch schnelles blinken der Status-LED signalisiert, „rot“ -> die Verzögerung ist aktiv und „grün“ -> die Verzögerung ist inaktiv.



Wenn anzunehmen ist, dass ein gefahrloser Betrieb nicht mehr möglich ist, so ist das Produkt außer Betrieb zu setzen und gegen unbeabsichtigten Betrieb zu sichern. Lassen Sie das Produkt anschließend von einem Fachmann prüfen.

Es ist anzunehmen, dass ein gefahrloser Betrieb nicht mehr möglich ist, wenn:

- das Produkt sichtbare Beschädigungen aufweist
- das Produkt nicht oder nicht richtig arbeitet (flackerndes Licht, austretender Qualm bzw. Brandgeruch, hörbare Knistergeräusche, Verfärbungen am Produkt oder angrenzenden Flächen)

Entsorgung

Produkt entsorgen

Produkte, die mit dem nebenstehenden Symbol gekennzeichnet sind, dürfen nicht mit dem Hausmüll entsorgt werden. Sie sind verpflichtet, solche Elektro- und Elektro-Altgeräte separat zu entsorgen.

- Informieren Sie sich bitte bei Ihrer Kommune über die Möglichkeiten der geregelten Entsorgung.
- Mit der getrennten Entsorgung führen Sie die Altgeräte dem Recycling oder anderen Formen der Wiederverwertung zu. Sie helfen damit zu vermeiden, dass unter Umständen belastende Stoffe in die Umwelt gelangen.



Verpackung entsorgen

Die Verpackung besteht aus Karton und entsprechend gekennzeichneten Kunststoffen, die wiederverwertet werden können.

- Führen Sie diese Materialien der Wiederverwertung zu.

Technische Daten

Artikelnummer: 79030004

Bezeichnung: LED-Rettungszeichenleuchte

Montageart:	Anbau Wand / Decke	Schutzklasse:	I
Leuchtmittel:	LED	Schutzart:	IP 54
		Spannung:	230VAC; 50Hz
Werkstoff des Gehäuses:	Polycarbonat	Gehäusefarbe:	weiß
Werkstoff der Abdeckung:	Kunststoff opal	Farbtemperatur:	4000K
Lampenleistung:	4,6 W	Nennbetriebsdauer umschaltbar:	BLF 100% - 3 h BLF 40% - 8 h
Nettogewicht:	0,854 Kg	Art der Kennzeichnung:	ein-/zweiseitig
Erkennungsreichweite:	32 m	Maße:	siehe Zeichnung
Schlagfestigkeit:	IK07	Systemeffizienz:	5 lm/W
Umgebungstemperatur:	+5°C bis +45°C	Akkutyp:	LiFePO4
Überwachungseinrichtung:	automatischer Selbsttest	Spannungswert für Notbetrieb:	156VAC
		Spannungswert für Wiederkehr des regulären Betrieb:	164VAC

Die Lichtquelle dieser Leuchte darf nur vom Hersteller oder einem von ihm beauftragten Servicetechniker oder einer vergleichbar qualifizierten Person ersetzt werden.

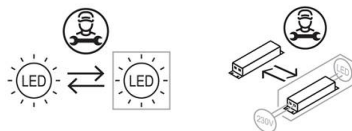



Abb.: 3



Abb.: 4

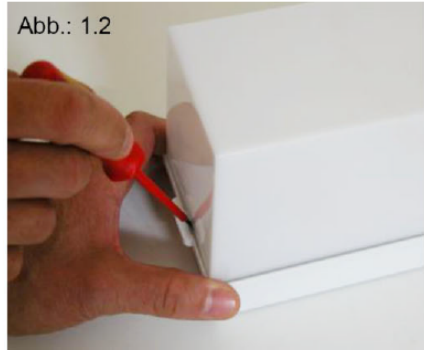
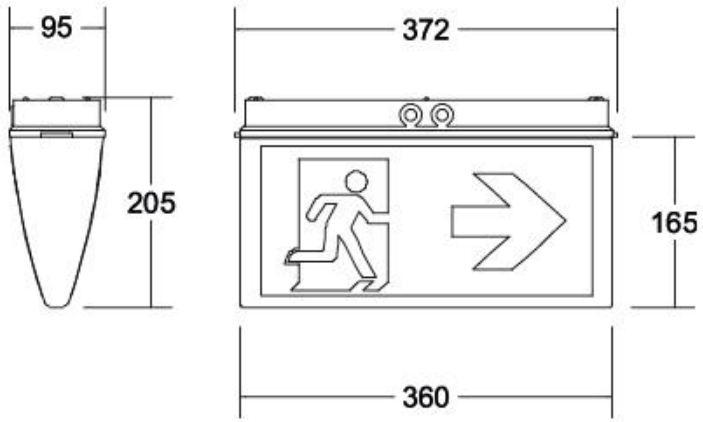
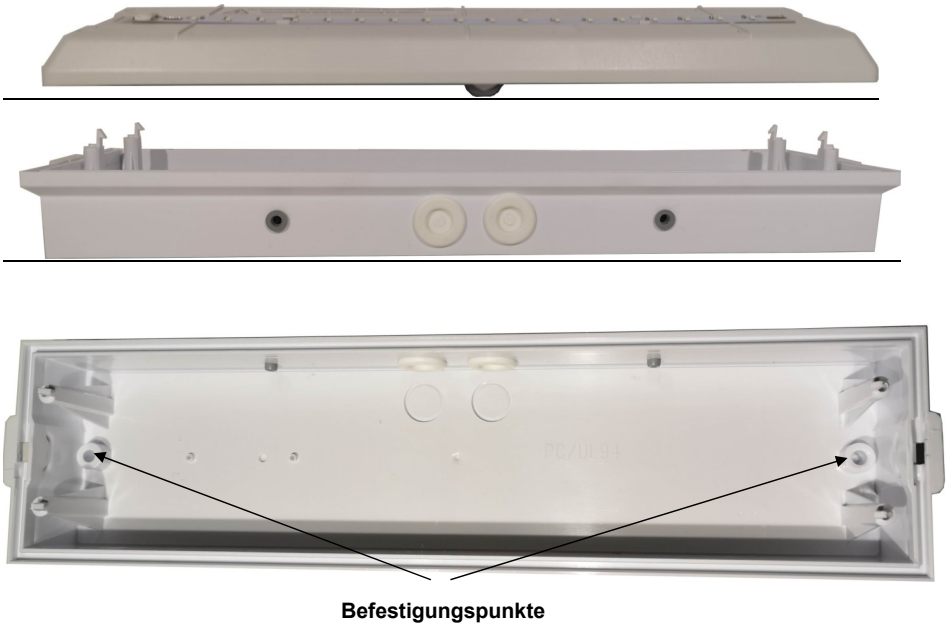