

Befehls- und Meldegeräte

Befehlsgerätesystem Reihe ConSig 8040

STAHL

ConSig

8040/1180X-10L07SA08 Art. Nr. 130819



- Flexibel: modularer Aufbau und 3 Größen ermöglichen kundenspezifische Ausführungen
- Leichtes Gehäuse aus glasfaserverstärktem Polyesterharz (GRP), geeignet für Schiffsindustrie und Offshore
- Versionen mit Kontaktelementen 8082 und 8208 einsetzbar bis SIL 2 bzw. SIL 3

WebCode 8040B



Mit dem Befehlsgerätesystem der Reihe 8040 von R. STAHL fassen Sie Befehlsgeräte übersichtlich zusammen. Die 3 kombinierbaren Baugrößen und der modulare Aufbau bieten Flexibilität. Zur Wahl stehen eine Standardausführung und individuelle Varianten. Die Kontaktelemente 8208 überwachen die Systeme auf Drahtbruch und Kurzschluss.

Technische Daten

Explosionsschutz

Geltungsbereich	IECEX Europäische Union (ATEX)
Einsatzbereich (Zonen)	1 2 21 22
IECEX Bescheinigung Gas	IECEX PTB 06.0025
IECEX Gasexplosionsschutz	Ex db eb IIC T6/T5 Gb
IECEX Bescheinigung Staub	IECEX PTB 06.0025
IECEX Staubexplosionsschutz	Ex tb IIIC T80 °C ... T95 °C Db
ATEX Bescheinigung Gas	PTB 01 ATEX 1105
ATEX Gasexplosionsschutz	⊕ II 2 G Ex db eb IIC T6/T5 Gb
ATEX Bescheinigung Staub	PTB 01 ATEX 1105
ATEX Staubexplosionsschutz	⊕ II 2 D Ex tb IIIC T80 °C ... T95 °C Db
EAC Bescheinigung	TS RU S-DE.AA71.B.00115
EAC Gasexplosionsschutz	⊕ 1 Ex d e IIC T6 Gb X
EAC Staubexplosionsschutz	⊕ Ex tb IIIC T80 °C Db X
Bescheinigungen	ATEX (PTB), Brasilien (ULB), EAC (LPE), IECEX (PTB), Kanada (UL), Korea (KGS), Taiwan (ITRI), USA (UL), Volksrepublik China (NEPSI)
Schiffszulassung	DNV GL
Hinweis	CCC Zertifikat ab 2021 verfügbar

Elektrische Daten

Bemessungsbetriebsspannung AC	500 V
Bemessungsbetriebsstrom	10 A (T6)

Verlustleistung	Vertikaler Einbau			
	Maximale Oberflächen-temperatur	Maximal zulässige, eingebaute Verlustleistung abhängig von der Umgebungstemperatur		
		-60 °C ≤ Ta ≤ +50 °C	-60 °C ≤ Ta ≤ +60 °C	-60 °C ≤ Ta ≤ +75 °C
	80 °C (T6)	1,1 W ¹⁾	0,8 W ²⁾	-
	95 °C (T5)	1,1 W ¹⁾	1,1 W ¹⁾	0,8 W ²⁾
	100 °C (T4)	1,1 W ¹⁾	1,1 W ¹⁾	0,8 W ²⁾
		¹⁾ 27 K - Max. Temperaturerhöhung		
		²⁾ 20 K - Max. Temperaturerhöhung		
		³⁾ 100 °C - Max. zulässige Betriebstemperatur (Materialgrenze)		
		Horizontaler Einbau		
Maximale Oberflächen-temperatur	Maximal zulässige, eingebaute Verlustleistung abhängig von der Umgebungstemperatur			
	-60 °C ≤ Ta ≤ +50 °C	-60 °C ≤ Ta ≤ +60 °C	-60 °C ≤ Ta ≤ +75 °C	
80 °C (T6)	1,1 W ¹⁾	-	-	
95 °C (T5)	1,1 W ¹⁾	1,1 W ¹⁾	-	
100 °C (T4)	1,1 W ¹⁾	1,1 W ¹⁾	0,8 W ²⁾	
	¹⁾ 30 K - Max. Temperaturerhöhung			
	²⁾ 23 K - Max. Temperaturerhöhung			
	³⁾ 100 °C - Max. zulässige Betriebstemperatur (Materialgrenze)			

Umgebungsbedingungen

Umgebungstemperatur	-60 °C ... +40 °C (T6) -60 °C ... +55 °C (T5)
---------------------	--

Mechanische Daten

Schutzart (IP)	IP66
Schutzart Hinweis	gem. IEC/EN 60529
Gehäusematerial	Polyesterharz, glasfaserverstärkt
Silikonfrei	Nein
Anschlussquerschnitt max.	2,5 mm ²
Deckelbefestigung	mit unverlierbaren Schrauben, M4 Edelstahlschrauben
Dichtung	Silikon, geschäumt
Gewicht	0,41 kg
Gewicht	0,9 lb
Montage / Installation	Leitungseinführung
	Standard: 1 x M25 x 1,5; Kabeleinführungen 8161; Seite unten (D); direkt in Gehäusewand montiert
	Sonder: in Seite C (oben) und/oder D (unten); 1 x M20 x 1,5; 1 x M25 x 1,5 Metallverschraubungen sind möglich; Montage der Metallverschraubungen in Metallflansch oder über Adapterplatte aus Metall
	Flansch
Standard:	ohne Flansch
Sonder:	mit Flansch aus Polyesterharz oder Messing, montierbar an der Seite C und D

Befehls- und Meldegeräte

Befehlsgerätesystem Reihe ConSig 8040



8040/1180X-10L07SA08 Art. Nr. 130819

Komponenten

Einbauplatz Mitte	NOT-AUS Pilzsperrtaster rot - (Drehpfeil)
Einbauelement Mitte	Kontaktelement Öffner / Schließer / Öffner
Einbauelement mitte Polzahl	3
Flansche und Platten	ohne Flansche, ohne Platten
Kabelverschraubungen	1 x M25 Ø 7 ... 17 mm
Einführungstyp	Standard 8161, Formstoff

Technische Zeichnung – Änderungen vorbehalten



Maßzeichnung (alle Maße in mm [Zoll]) – Änderungen vorbehalten

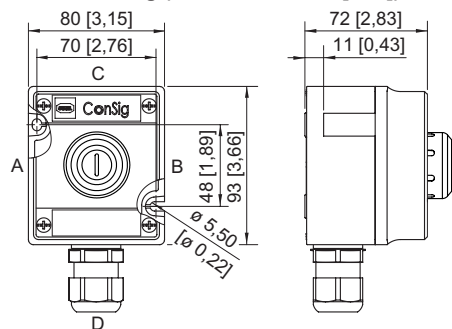

ConSig 8040/11

Zubehör

Ersatzschlüssel



Schließung MS1

Art. Nr.

107109

Zylinderschloss



zum Abschließen (Bügel Ø 3)

Art. Nr.

107115

Ersatzteile

Abschließvorrichtungen



8602C3-752 für betätigten Pilzsperrtaster
BG010, BG012









Art. Nr.

244869



8602C3-753 für unbetätigten Drucktaster
BG001

244870

8040/1180X-10L07SA08 Art. Nr. 130819

	8602C3-754 für betätigten Drucktaster BG001	244871
	8602C3-755 für unbetätigten Drucktaster BG001	244872
	8602C3-756 für betätigten Pilzsperrtaster BG010, BG012	244873
	8602C3-758 für unbetätigten Pilzsperrtaster BG010, BG012	244874
Beschriftungsbogen		Art. Nr.
	Schild (Beschriftung über Konfigurator)	270552
Farbfilter für BG 735		Art. Nr.
	für Leuchtdrucktaster, alle Farben verpackt	248684
Kappen für BG 054		Art. Nr.
	für Leuchtmelder, alle Farben verpackt	248685
Schutzkragen		Art. Nr.
	8602C3-751 Kunststoff / rot für Pilzschlüsseltaster / Pilzsperrtaster Ø 39 BG006, BG009, BG010, BG012	257707
	8602C3-751 Kunststoff / gelb für Pilzschlüsseltaster / Pilzsperrtaster Ø 39 BG006, BG009, BG010, BG012	257708
Spezialschlüssel		Art. Nr.
	zum Festziehen der Kunststoffgegenmutter	169101

8040/1180X-10L07SA08 Art. Nr. 130819

Schildträger		Art. Nr.
	Gr. 2, ohne Einlegeschild, Beschriftung 1- oder 2-zeilig für Betätigungsvorsätze Ø 39	223567
	Gr. 3, ohne Einlegeschild, Beschriftung 1-, 2- oder 3-zeilig für Betätigungsvorsätze Ø 39	223568

Änderungen der technischen Daten, Maße, Gewichte, Konstruktionen und der Liefermöglichkeiten bleiben vorbehalten. Die Abbildungen sind unverbindlich.