

8040/1280X-54C06SA70-01L08SA05 Art. Nr. 130852



- Flexibel: modularer Aufbau und 3 Größen ermöglichen kundenspezifische Ausführungen
- Leichtes Gehäuse aus glasfaserverstärktem Polyesterharz (GRP), geeignet für Schiffsindustrie und Offshore
- Versionen mit Kontaktelementen 8082 und 8208 einsetzbar bis SIL 2 bzw. SIL 3

WebCode **8040B**



Mit dem Befehlsgerätesystem der Reihe 8040 von R. STAHL fassen Sie Befehlsgeräte übersichtlich zusammen. Die 3 kombinierbaren Baugrößen und der modulare Aufbau bieten Flexibilität. Zur Wahl stehen eine Standardausführung und individuelle Varianten. Die Kontaktelemente 8208 überwachen die Systeme auf Drahtbruch und Kurzschluss.

Technische Daten

Explosionsschutz

Geltungsbereich	IECEX Europäische Union (ATEX)
Einsatzbereich (Zonen)	1 2 21 22
IECEX Bescheinigung Gas	IECEX PTB 06.0025
IECEX Gasexplosionsschutz	Ex db eb IIC T6/T5 Gb
IECEX Bescheinigung Staub	IECEX PTB 06.0025
IECEX Staubexplosionsschutz	Ex tb IIIC T80 °C ... T95 °C Db
ATEX Bescheinigung Gas	PTB 01 ATEX 1105
ATEX Gasexplosionsschutz	⊕ II 2 G Ex db eb IIC T6/T5 Gb
ATEX Bescheinigung Staub	PTB 01 ATEX 1105
ATEX Staubexplosionsschutz	⊕ II 2 D Ex tb IIIC T80 °C ... T95 °C Db
EAC Bescheinigung	TS RU S-DE.AA71.B.00115
EAC Gasexplosionsschutz	⊕ 1 Ex d e IIC T6 Gb X
EAC Staubexplosionsschutz	⊕ Ex tb IIIC T80 °C Db X
Bescheinigungen	ATEX (PTB), Brasilien (ULB), EAC (LPE), IECEX (PTB), Kanada (UL), Korea (KGS), Taiwan (ITRI), USA (UL), Volksrepublik China (NEPSI)
Schiffszulassung	DNV GL
Hinweis	CCC Zertifikat ab 2021 verfügbar

Elektrische Daten

Bemessungsbetriebsspannung AC	690 V
Bemessungsbetriebsstrom	10 A (T6)

Verlustleistung	Vertikaler Einbau			
	Maximale Oberflächen-temperatur	Maximal zulässige, eingebaute Verlustleistung abhängig von der Umgebungstemperatur		
		-60 °C ≤ Ta ≤ +50 °C	-60 °C ≤ Ta ≤ +60 °C	-60 °C ≤ Ta ≤ +75 °C
	80 °C (T6)	1,1 W ¹⁾	0,8 W ²⁾	-
	95 °C (T5)	1,1 W ¹⁾	1,1 W ¹⁾	0,8 W ²⁾
	100 °C (T4)	1,1 W ¹⁾	1,1 W ¹⁾	0,8 W ²⁾
		¹⁾ 27 K - Max. Temperaturerhöhung		
		²⁾ 20 K - Max. Temperaturerhöhung		
		³⁾ 100 °C - Max. zulässige Betriebstemperatur (Materialgrenze)		
		Horizontaler Einbau		
Maximale Oberflächen-temperatur	Maximal zulässige, eingebaute Verlustleistung abhängig von der Umgebungstemperatur			
	-60 °C ≤ Ta ≤ +50 °C	-60 °C ≤ Ta ≤ +60 °C	-60 °C ≤ Ta ≤ +75 °C	
80 °C (T6)	1,1 W ¹⁾	-	-	
95 °C (T5)	1,1 W ¹⁾	1,1 W ¹⁾	-	
100 °C (T4)	1,1 W ¹⁾	1,1 W ¹⁾	0,8 W ²⁾	
	¹⁾ 30 K - Max. Temperaturerhöhung			
	²⁾ 23 K - Max. Temperaturerhöhung			
	³⁾ 100 °C - Max. zulässige Betriebstemperatur (Materialgrenze)			

Umgebungsbedingungen

Umgebungstemperatur	-60 °C ... +40 °C (T6) -60 °C ... +55 °C (T5)
---------------------	--

Mechanische Daten

Schutzart (IP)	IP66	
Schutzart Hinweis	gem. IEC/EN 60529	
Gehäusematerial	Polyesterharz, glasfaserverstärkt	
Silikonfrei	Nein	
Anschlussquerschnitt max.	2,5 mm ²	
Deckelbefestigung	mit unverlierbaren Schrauben, M4 Edelstahlschrauben	
Dichtung	Silikon, geschäumt	
Gewicht	0,46 kg	
Gewicht	1,01 lb	
Montage / Installation	Leitungseinführung	
	Standard:	1 x M25 x 1,5; Kabeleinführungen 8161; Seite unten (D); direkt in Gehäusewand montiert
	Sonder:	in Seite C (oben) und/oder D (unten); 1 x M20 x 1,5; 1 x M25 x 1,5 Metallverschraubungen sind möglich; Montage der Metallverschraubungen in Metallflansch oder über Adapterplatte aus Metall
	Flansch	
Standard:	ohne Flansch	
Sonder:	mit Flansch aus Polyesterharz oder Messing, montierbar an der Seite C und D	

8040/1280X-54C06SA70-01L08SA05 Art. Nr. 130852

Komponenten

Einbauplatz oben	Leuchtmeldevorsatz alle Farben
Einbauelement oben	LED Leuchtmelder
Einbauplatz unten	Drucktaster rot - "0"
Einbauelement unten	Kontaktelement Öffner / Schließer
Einbauelement unten Polzahl	2
Flansche und Platten	ohne Flansche, ohne Platten
Kabelverschraubungen	1 x M25 Ø 7 ... 17 mm
Einführungstyp	Standard 8161, Formstoff

Technische Zeichnung – Änderungen vorbehalten

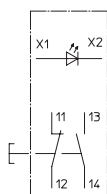

Maßzeichnung (alle Maße in mm [Zoll]) – Änderungen vorbehalten

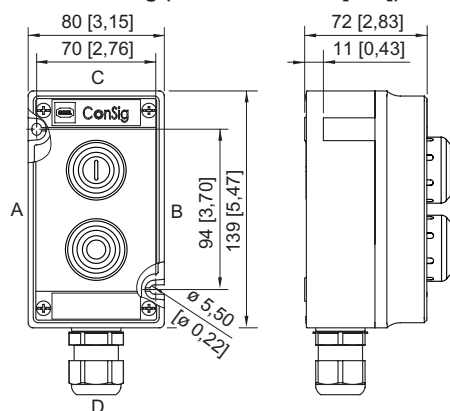

ConSig 8040/12

Zubehör

Ersatzschlüssel











		Art. Nr.
	Schließung MS1	107109

Zylinderschloss

		Art. Nr.
	zum Abschließen (Bügel Ø 3)	107115

8040/1280X-54C06SA70-01L08SA05 Art. Nr. 130852

Ersatzteile

Abschließvorrichtungen		Art. Nr.
	8602C3-752 für betätigten Pilzsperrtaster BG010, BG012	244869
	8602C3-753 für unbetätigten Drucktaster BG001	244870
	8602C3-754 für betätigten Drucktaster BG001	244871
	8602C3-755 für unbetätigten Drucktaster BG001	244872
	8602C3-756 für betätigten Pilzsperrtaster BG010, BG012	244873
	8602C3-758 für unbetätigten Pilzsperrtaster BG010, BG012	244874
Beschriftungsbogen		Art. Nr.
	Schild (Beschriftung über Konfigurator)	270552
Farbfilter für BG 735		Art. Nr.
	für Leuchtdrucktaster, alle Farben verpackt	248684
Kappen für BG 054		Art. Nr.
	für Leuchtmelder, alle Farben verpackt	248685
Schutzkragen		Art. Nr.
	8602C3-751 Kunststoff / rot für Pilzschlüsseltaster / Pilzsperrtaster Ø 39 BG006, BG009, BG010, BG012	257707
	8602C3-751 Kunststoff / gelb für Pilzschlüsseltaster / Pilzsperrtaster Ø 39 BG006, BG009, BG010, BG012	257708

8040/1280X-54C06SA70-01L08SA05 Art. Nr. 130852

Spezialschlüssel

Art. Nr.



zum Festziehen der Kunststoffgegenmutter

169101

Schildträger

Art. Nr.



Gr. 2, ohne Einlegeschild, Beschriftung 1- oder 2-zeilig
für Betätigungsvorsätze Ø 39

223567



Gr. 3, ohne Einlegeschild, Beschriftung 1-, 2- oder 3-zeilig
für Betätigungsvorsätze Ø 39

223568

Änderungen der technischen Daten, Maße, Gewichte, Konstruktionen und der Liefermöglichkeiten bleiben vorbehalten. Die Abbildungen sind unverbindlich.