



Universal receiver RTS



FR NOTICE D'INSTALLATION

DE GEBRAUCHSANWEISUNG

IT GUIDA ALL'INSTALLAZIONE

NL MONTAGEHANDLEIDING



Australia: SOMFY PTY LTD (61) 2 9638 0744	Finland: SOMFY AB FINLAND (358) 957 13 02 30	Japan: SOMFY KK +81-45-475-0732	Russia: cf. Germany SOMFY GmbH (7) 095 781 47 72, (7) 095 360 41 86	Taiwan: SOMFY TAIWAN (886) 2 8509 8934
Austria: SOMFY GmbH (43) 662 62 53 08	France: SOMFY FRANCE (33) 820 374 374	Lebanon: cf. Cyprus SOMFY MIDDLE EAST (961) 1 391 224	Singapore: SOMFY PTE LTD (65) 638 33 855	Turkey: SOMFY TURKEY +90 216 651 30 15.
Belgium: SOMFY BELUX (32) (0) 2 712 07 70	Germany: SOMFY GmbH (49) 7472 930 0	Mexico: SOMFY MEXICO SA de CV (52) 55 5576 3421	Slovaquia: cf. Czech Republic SOMFY spol s.r.o. (420) 296 372 486-7	UAE: SOMFY GULF +971 4 88 32 808
Brazil: SOMFY BRASIL STDA (55 11) 6161 6613	Greece: SOMFY HELLAS (30) 210 614 67 68	Morocco: SOMFY MAROC (212) 22 95 11 53	United Kingdom: Somfy LTD (44) 113 391 3030	United States: SOMFY SYSTEMS Inc (1) 609 395 1300
Canada: SOMFY ULC (1) 905 564 6446	Hong Kong: SOMFY Co. Ltd (852) 25236339	Netherlands: SOMFY BV (31) 23 55 44 900	Spain: SOMFY ESPANA SA (34) 934 800 900	
Cyprus: SOMFY MIDDLE EAST (357) 25 34 55 40	Hungary: SOMFY KFT (36) 1814 5120	Norway: SOMFY NORWAY (47) 67 97 85 05	Sweden: SOMFY AB (46) 40 165900	
Czech Republic: SOMFY spol s.r.o. (420) 296 372 486-7	India: SOMFY INDIA PVT Ltd (91) 11 51 65 91 76	Poland: SOMFY SP Z.O.O (48) 22 618 80 56	Switzerland: SOMFY A.G. (41) 18 38 40 30	
Denmark: SOMFY AB DENMARK (45) 65325793	Italy: SOMFY ITALIA s.r.l (39) 024 84 71 84	Portugal: cf. Spain - SOMFY ESPANA SA (351) 229 396 840		

FR Le non-respect de ces instructions exclut la responsabilité de SOMFY et sa garantie. SOMFY ne peut être tenue responsable des changements de normes et standards intervenus après la publication de cette notice. Par la présente SOMFY déclare que l'appareil (Universal receiver RTS) est conforme aux exigences essentielles et aux autres dispositions pertinentes de la directive 1999/5/CE. Une déclaration de conformité est mise à disposition à l'adresse internet www.somfy.com Rubrique CE. Utilisable en UE, (CE)

DE Die Haftung von SOMFY für Mängel und Schäden ist ausgeschlossen, wenn diese auf Nichtbeachten der Gebrauchsanweisung (falsche Installation, Fehlbedienung, etc.) beruhen. Hiermit erklärt SOMFY, dass sich dieses Produkt (Universal receiver RTS) in Übereinstimmung mit den grundlegenden Anforderungen und den anderen relevanten Vorschriften der Richtlinie 1999/5/EG befindet. Eine Erklärung der Konformität kann auf der Web-Seite www.somfy.com unter Abschnitt CE abgerufen werden. Verwendbar in EU, (CE)

IT Il mancato rispetto di queste istruzioni annulla la responsabilità e la garanzia SOMFY. SOMFY non può essere ritenuta responsabile per qualsiasi cambiamento alle norme e agli standards introdotti dopo la pubblicazione di questa guida. Con la presente SOMFY dichiara che il prodotto (Universal receiver RTS) è conforme ai requisiti essenziali ed alle altre disposizioni pertinenti stabilite dalla direttiva 1999/5/CE. Un'apposita dichiarazione di conformità è stata messa a disposizione all'indirizzo internet www.somfy.com Rubrica CE. Utilizzabile in EU, (CE)

NL SOMFY is niet verantwoordelijk voor veranderingen in normen en standaarden die tot stand zijn gekomen na de publicatie van deze montagehandleiding. Hierbij verklaart SOMFY dat het apparaat (Universal receiver RTS) in overeenstemming is met de essentiële eisen en de andere relevante bepalingen van richtlijn 1999/5/EG. Een conformiteitsverklaring staat ter beschikking op het internetadres www.somfy.com onder de rubriek CE. Bruikbaar in EU, (CE)

FR

AVANT UTILISATION

Le récepteur UNIVERSEL doit être installé et programmé par un installateur agréé à qui cette notice est destinée. Avant de connecter le produit veuillez lire la notice attentivement.

DESCRIPTION DU PRODUIT

Le récepteur UNIVERSEL est un récepteur qui, associé à un capteur RTS (capteur Soliris RTS, capteur Eolis RTS, capteur Sunis RTS), permet de piloter automatiquement vos stores. Il est compatible avec tous les émetteurs RTS.

A. MONTAGE DU RECEPTEUR UNIVERSEL

Respecter les normes électriques en vigueur, ainsi que les points suivants :

- Couper l'alimentation secteur avant intervention
- Installer le récepteur UNIVERSEL avec les passe-fils positionnés vers le bas pour éviter toute infiltration d'eau.
- Eviter de positionner l'émetteur contre ou proche d'une partie métallique pour éviter toute chute de portée.

[1]. Le récepteur UNIVERSEL est compatible avec tous les moteurs filaires standards SOMFY. Jusqu'à 3 capteurs peuvent être enregistrés dans le récepteur pour améliorer la détection climatique et jusqu'à 12 émetteurs peuvent être programmés. Câblage : voir schéma.

[2]. Description du récepteur UNIVERSEL :

1 LED prog., 2 bouton prog., 3 bouton test, 4 Alim. PHASE capteur (marron), 5 Alim. NEUTRE capteur (bleu), 6 Alim. secteur PHASE (marron), 7 Alim. secteur neutre (bleu), 8 Commun Moteur, 9 DESCENTE, 10 MONTÉE, 11 Alim. TERRE (jaune/vert), 12 moteur TERRE (jaune/vert)

[3]. Respect des distances minimum d'installation pour ne pas affecter la transmission radio.

B. PROGRAMMATION

a. Installation ou effacement d'un émetteur

[1]. Entrez dans le mode programmation
Appuyez sur le bouton prog. du récepteur UNIVERSEL -> 2sec jusqu'au va et vient du moteur et l'allumage de la LED.

[2]. Enregistrements ou effacement
Appuyez brièvement sur le bouton prog. au dos de l'émetteur -> va et vient du moteur / allumage de la LED.

b. Installation ou effacement d'un capteur

[1]. Entrez dans le mode programmation
Appuyez sur le bouton prog. du récepteur UNIVERSEL -> 2sec jusqu'au va et vient du moteur et l'allumage de la LED.

[2]. Enregistrements ou effacement
Appuyez brièvement sur le bouton prog. du capteur -> va et vient du moteur / allumage de la LED.

C. Effacements de tous les émetteurs et capteurs de la mémoire de récepteur
Appuyez sur le bouton prog. du récepteur UNIVERSEL -> 7sec jusqu'à l'allumage de la LED et au double va et vient du moteur.

Il est également possible d'entrer en mode programmation à l'aide d'une commande locale en appuyant sur le bouton prog. jusqu'à avoir la led qui s'allume / va et vient du moteur.

IT

PRIMA DELL'INSTALLAZIONE

Il Ricevitore universale RTS dev'essere installato e programmato da persone qualificate alle quali sono destinate le presenti istruzioni. Prima di collegare il dispositivo LEGGERE ATTENTAMENTE queste istruzioni.

DESCRIZIONE DEL PRODOTTO

Il ricevitore UNIVERSALIS RTS è un dispositivo per tende che permette il controllo radio unitamente all'automatismo del sole e del vento. Il ricevitore UNIVERSALIS RTS può essere utilizzato con il TELIS soliris RTS e con il sensore SOLIRIS RTS; può altresì essere pilotato da un qualsiasi comando RTS e dall'INIS RT (funzione passo-passo: salita, stop, discesa, stop,...)

A. ISTRUZIONI DI MONTAGGIO

Rispettare i seguenti punti:

- Togliere tensione prima di effettuare qualsiasi intervento.
- Cablare la centralina facendo entrare i cavi dal basso per evitare infiltrazioni d'acqua.
- Non posizionare il ricevitore UNIVERSALIS RTS vicino a parti metalliche (potrebbe influire sulla trasmissione radio).

[1]. Il ricevitore UNIVERSALIS RTS è compatibile con tutti gli operatori standard SOMFY. Il cablaggio deve essere quello mostrato in figura. Su un ricevitore possono essere memorizzati fino a 3 sensori per ottimizzare il rilevamento climatico; è possibile registrare fino a 12 trasmettitori.

[2]. Descrizione parte interna del Ricevitore universale RTS:
1 LED prog., 2 tasto prog., 3 tasto prova, 4 fase sensore (marrone), 5 neutro sensore (blu), 6 fase alimentazione (marrone), 7 neutro alimentazione (blu), 8 Comune motore, 9 motore DOWN (GIU'), 10 motore UP (SU), 11 terra alimentazione (giallo/verde), 12 terra motore (giallo/verde).

[3]. Rispettare le distanze minime d'installazione per non disturbare le trasmissioni radio.

B. PROGRAMMAZIONE

a. Programmazione di un punto di comando

[1]. Entrare in modalità programmazione
Premere il tasto di programmazione per 2 sec. fino a che il motore compie un movimento sulgiù ed il LED all'interno del ricevitore lampeggia.

[2]. Registrare il trasmettitore
Premere il tasto PROG posto dietro al trasmettitore: il motore compie un movimento sulgiù ed il LED del ricevitore si accende.

b. Aggiungere o cancellare un comando dalla memoria del ricevitore

[1]. Entrare in modalità programmazione
Premere il tasto di programmazione del Ricevitore UNIVERSALIS RTS per almeno 2 sec. fino ad ottenere una reazione dal motore e finché il LED si accende.

[2]. Registrare/Annullare il sensore
Premere brevemente il tasto prog. del sensore -> risposta del motore / il LED del ricevitore lampeggia.

c. Cancellazione di tutti i trasmettitori dalla memoria del ricevitore

Premere il tasto PROG. all'interno del ricevitore per un tempo superiore ai 7 sec fino a che il LED si accende ed il motore compie DUE movimenti sulgiù.

E' possibile anche entrare in modalità di programmazione con comando già utilizzato premendo per 2 sec. sul relativo tasto di programmazione.

A

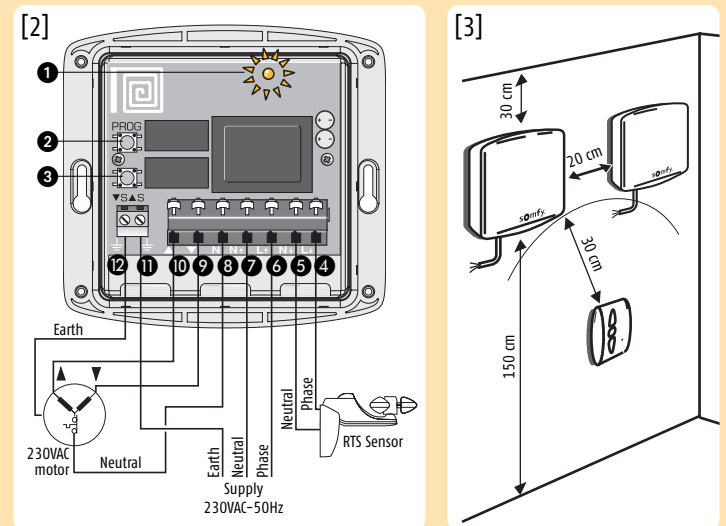
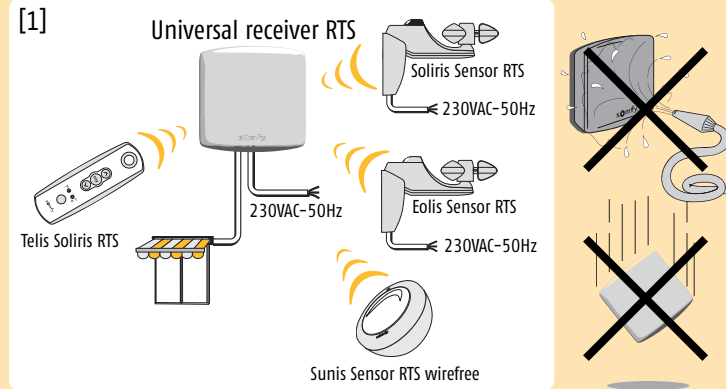

B

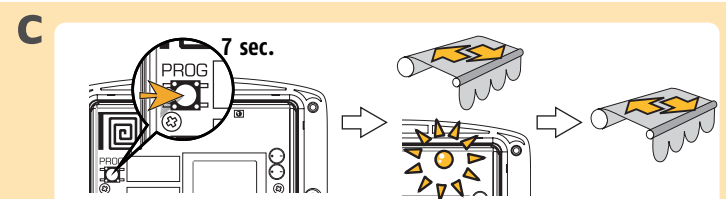
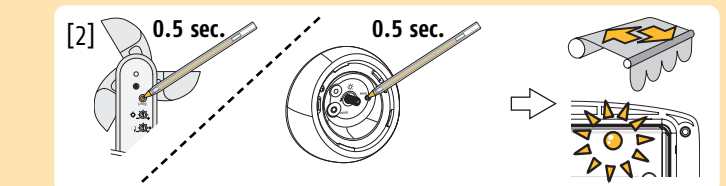
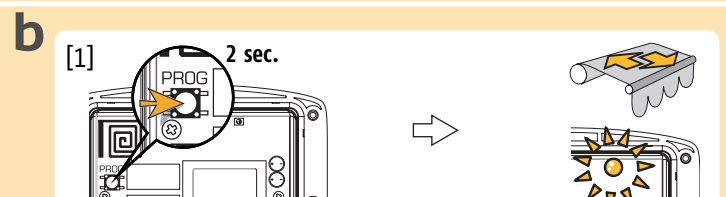
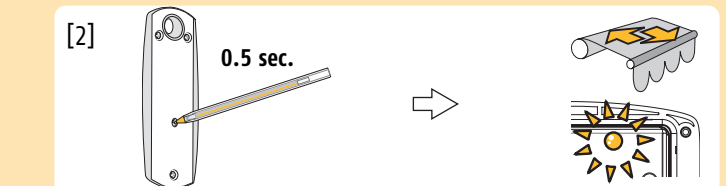
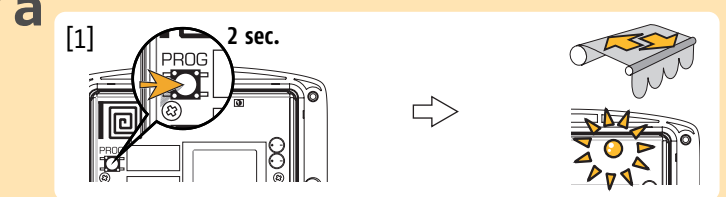

DE

VOR DER MONTAGE

Der Universal receiver RTS muss von einer qualifizierten Elektrofachkraft (lt. VDE 0100-200) installiert werden, für die die vorliegende Anleitung bestimmt ist. Vor Anschluss der Steuerung lesen Sie bitte sorgfältig die folgende Anleitung.

PRODUKTBESCHREIBUNG

Der Universal receiver RTS ist ein Funkempfänger für die automatische Steuerung von Behängen (z.B. Markisen), entsprechend der Intensität des Sonnenlichts und der Windstärke. Er kann mit allen RTS-Sensoren (Soliris Sensor RTS, Eolis Sensor RTS, Sunis Sensor RTS wirefree, ...) verwendet werden und ist mit sämtlichen RTS-Sendern kompatibel.

A. MONTAGE DES UNIVERSAL RECEIVER RTS

Berücksichtigen Sie bitte alle geltenden elektrischen Normen und Richtlinien, sowie die folgenden Hinweise:

- Schalten Sie die Stromversorgung aus, bevor Sie mit der Montage beginnen.
- Richten Sie den Universal receiver RTS so aus, dass die Eintrittsöffnungen für die Kabel nach unten weisen, um das Eindringen von Wasser zu verhindern.
- Montieren Sie den Universal receiver RTS nicht auf einer metallischen Oberfläche, dies könnte die Funkübertragung beeinträchtigen.

[1]. Der Universal receiver RTS ist kompatibel mit allen festverdrahteten Standardmotoren von SOMFY. Die Kabelanschlüsse sind im Stromlaufplan erläutert. Bis zu 3 Sensoren können zur Optimierung der Wettererfassung in einem Universal receiver RTS gespeichert werden, sowie bis zu 12 Sender.

[2]. Beschreibung der Komponenten des Universal receiver RTS:

1 Programmier-LED, 2 Programmier-Taster, 3 Test-Taster, 4 Phase Sensor (braun), 5 Nullleiter Sensor (blau), 6 Phase Stromversorgung (braun), 7 Nullleiter Stromversorgung (blau), 8 Motorsteuerung, 9 Motor AB, 10 Motor AUF, 11 Erde Stromversorgung (gelb-grün), 12 Erde Motor (gelb-grün).

[3]. Halten Sie die angegebenen minimalen Abstände ein, um Funkstörungen zu vermeiden. Starke lokale Sendeanlagen (z. B. Funkkopfhörer) mit identischer Funkfrequenz können die Funktion beeinflussen.

B. PROGRAMMIERUNG

a. Einlernen (oder Löschen) eines RTS-Senders in den Universal receiver RTS

[1]. Aktivieren Sie den Programmiermodus
Drücken Sie 2 sec. den Programmier-Taster des Universal receiver RTS. (Kurze Auf- Ab-Bewegung des Behangs. LED leuchtet.)

[2]. Speichern / Löschen Sie den Sender
Drücken Sie kurz den Programmier-Taster an der Rückseite des RTS-Senders. (Kurze Auf- Ab-Bewegung des Behangs. LED blinkt.)

b. Einlernen (oder Löschen) eines RTS-Sensors in den Universal receiver RTS

[1]. Aktivieren Sie den Programmiermodus
Drücken Sie 2 sec. den Programmier-Taster des Universal receiver RTS. (Kurze Auf- Ab-Bewegung des Behangs. LED leuchtet.)

[2]. Speichern / Löschen Sie den Sensor
Drücken Sie kurz den Programmier-Taster des RTS-Sensors. (Kurze Auf- Ab-Bewegung des Behangs. LED blinkt.)

c. Löschen aller Sender und Sensoren aus dem Universal receiver RTS.

Drücken Sie 7 sec. den Programmier-Taster des Universal receiver RTS. (Die LED blinkt. 2 x kurze Auf- Ab-Bewegung des Behangs.)

Der Programmiermodus des Universal receiver RTS kann auch aktiviert werden, indem der Programmier-Taster eines bereits eingelernten RTS-Senders 2 sec. gedrückt wird.

NL

VOÓR INSTALLATIE

De universele ontvanger RTS moet worden geïnstalleerd en geprogrammeerd door gekwalificeerde installateurs. Deze handleiding is voor hen bestemd. Lees de instructies in de handleiding helemaal door voordat u de ontvanger aansluit.

PRODUCTBESCHRIJVING

De universele ontvanger RTS is een draadloze ontvanger voor zonwering met een automatische besturing die reageert op lichtsterkte en windsnelheid (windbeveiliging). Hij kan worden gebruikt in combinatie met alle RTS sensoren (SOLIRIS sensor RTS, Eolis Sensor RTS, Sunis RTS...) en is compatibel met alle RTS besturingen en de INIS RT.

A. MONTAGE VAN DE UNIVERSELE ONTVANGER RTS

Neem de geldende elektriciteitsnormen en de volgende punten in acht:

- Onderbreek de netvoeding voordat u begint met monteren en aansluiten.
- Installeer de universele ontvanger RTS met de kabelinvoer naar beneden gericht zodat er geen vocht bij kan komen.
- Monteer de universele ontvanger RTS niet op metaal (dit kan de draadloze transmissie storen).

[1]. De universele ontvanger RTS is compatibel met alle bedrade standaard SOMFY motoren. Zie het schema voor de bedrading. Eén ontvanger kan tot 3 sensoren opslaan voor een optimale detectie van de weersomstandigheden en er kunnen tot 12 zenders worden opgeslagen.

[2]. Beschrijving binnenkant van de universele ontvanger RTS:

1 prog. ledindicator, 2 prog. toets, 3 test toets, 4 sensor fase (bruin), 5 sensor nul (blauw), 6 netvoeding fase (bruin), 7 netvoeding nul (blauw), 8 motor gemeenschappelijke geleider, 9 motor NEER, 10 motor OP, 11 netvoeding aardleider (geel/groen), 12 motor aardleider (geel/groen)

[3]. Neem de minimum montageafstanden in acht om de draadloze transmissie niet te storen.

B. PROGRAMMEREN

a. Zender programmeren of verwijderen

[1]. Ga naar programmeermodus
Druk langer dan 2 seconden op de programmeertoets van de universele ontvanger totdat de motor reageert en de ledindicator gaat branden.

[2]. Zender opslaan/wissen
Druk kort op de prog. toets aan de achterkant van de zender totdat de motor reageert en de ledindicator van de ontvanger knippert.

b. Sensor programmeren of verwijderen

[1]. Ga naar programmeermodus
Druk langer dan 2 seconden op de programmeertoets van de universele ontvanger totdat de motor reageert en de ledindicator gaat branden.

[2]. Sensor opslaan/wissen
Druk kort op de prog. toets van de sensor totdat de motor reageert en de ledindicator van de ontvanger knippert.

c. Zender en sensor verwijderen uit het geheugen van de ontvanger

Druk langer dan 7 seconden op de programmeertoets van de universele ontvanger totdat de ledindicator knippert en de motor 2x reageert.

U kunt ook naar programmeermodus gaan door 2 seconden op de programmeertoets van een reeds geprogrammeerde zender te drukken.

FR

Avec le récepteur UNIVERSEL RTS et un point de commande RTS, il est possible de programmer une ou deux positions favorites : une position accessible quand le store est en position haute, une accessible quand le store est en position basse. Les deux positions favorites peuvent être atteintes manuellement (avec un émetteur RTS) en appuyant sur la touche . La seule la position favorite accessible automatiquement (grâce à la détection de soleil), est celle quand le store est en position haute.

C. ENREGISTREMENT DE LA POSITION FAVORITE "my" DEPUIS LA POSITION HAUTE

- [1]. Placer votre store en position haute avec votre émetteur RTS
- [2]. Appuyez simultanément sur et de votre émetteur RTS jusqu'à ce que votre store commence à descendre (environ 3 sec.).
- [3]. Arrêtez le à la position favorite que vous souhaitez avec votre émetteur RTS (si nécessaire ajustez la position avec les boutons et).
- [4]. Appuyez sur le bouton de votre émetteur RTS durant 5 sec. jusqu'au va et vient du moteur -> le récepteur UNIVERSEL a enregistré sa première position favorite.

D. ENREGISTREMENT DE LA POSITION FAVORITE "my" DEPUIS LA POSITION BASSE

- [1]. Placer votre store en position basse avec votre émetteur RTS.
- [2]. Appuyez simultanément sur et de votre émetteur RTS jusqu'à ce que votre store commence à monter (environ 3 sec.).
- [3]. Arrêtez le à la position favorite que vous souhaitez avec votre émetteur RTS (si nécessaire ajustez la position avec les boutons et).
- [4]. Appuyez sur le bouton de votre émetteur RTS durant 5 sec. jusqu'au va et vient du moteur. -> le récepteur UNIVERSEL a enregistré sa deuxième position favorite.

E. FONCTION SOLEIL

Utilisez une TELIS avec la fonction soleil pour activer ou désactiver la fonction soleil (e.g. Telis Soliris RTS, Telis Composio RTS...).

mode MANU = fonction soleil désactivée **mode AUTO** = fonction soleil activée

- [1]. **Apparition du soleil** : Quand l'intensité lumineuse excède le réglage fait sur le potentiomètre du capteur (capteur Sunis RTS, et capteur Soliris RTS) un ordre **descente** est envoyé au moteur au bout de **2 min.** (Demo : 10 sec.). Le store descend en position favorite ou à son fin de course bas si aucune position favorite n'a été enregistrée.
- [2]. **Disparition du soleil** : Quand l'intensité lumineuse repasse sous le réglage fait sur le potentiomètre, un ordre **montée** est envoyé au moteur au bout de **15 - 30 min** (DEMO : 15 sec.). Le store monte à son fin de course haut.

F. FONCTION VENT (toujours activée)

- [1]. **Apparition du vent** : quand la vitesse du vent excède le réglage fait sur le potentiomètre du capteur (capteur Soliris RTS, capteur Eolis RTS) un ordre **montée** est envoyé au moteur au bout de **2 sec.**
 - [2]. **Disparition du vent** : La fonction soleil est alors inhibée pendant **12 min.**, mais au bout de 30sec (DEMO : 15 sec.) un ordre manuel de **descente** peut être transmis.
- Pour basculer de mode DEMO à UTILISATEUR : se référer à la notice d'installation du capteur.

G. CARACTERISTIQUES

- Indice de protection : IP 55
- Alimentation : 220-240V ~ 50/60Hz
- Température : -20°C à +60°C
- Produit de classe II
- Fréquence radio : 433,42 MHz
- Alimentation en sortie : 250 VAC~3.15A

DIAGNOSTIC

La LED sur l'émetteur RTS ne s'allume pas.	Vérifiez l'état de la pile.
Les LEDs de l'émetteur RTS s'allument mais le moteur ne s'actionne pas.	1- Appuyez sur le bouton test à l'intérieur du récepteur UNIVERSAL. 2- Vérifiez la programmation. 3- Vérifiez le câblage du moteur et du récepteur.

C

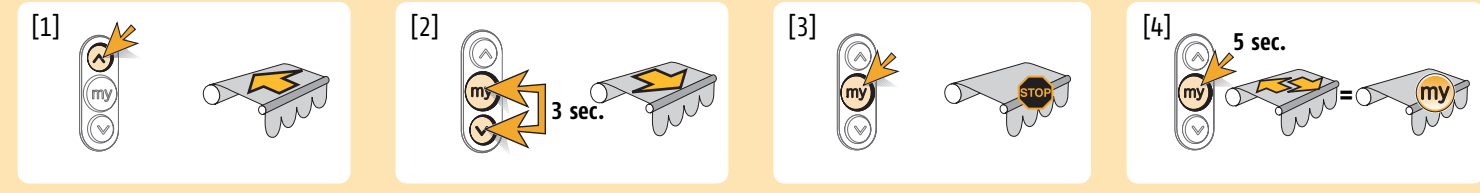

D

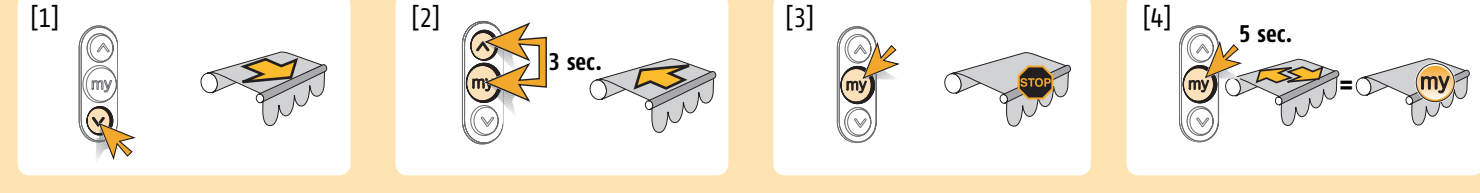

E

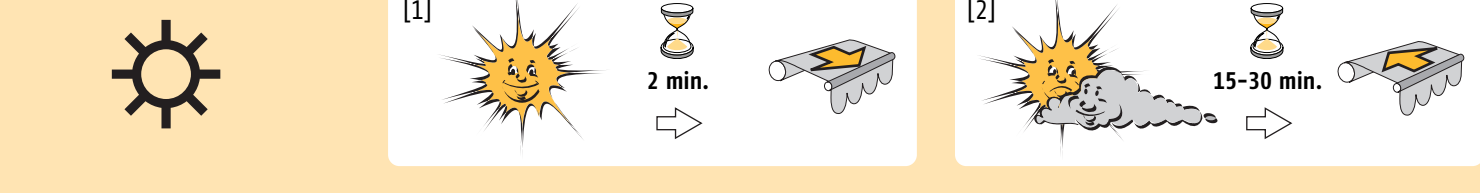

F

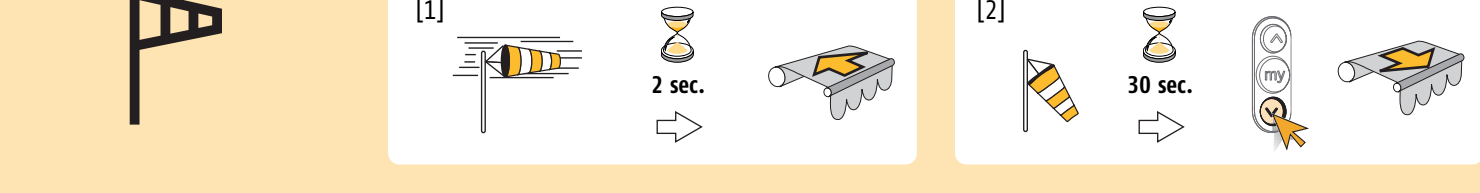

G

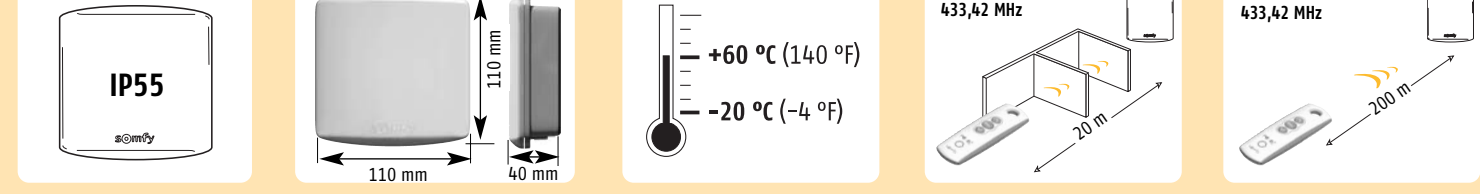

DE

Mit dem Universal receiver RTS und einem RTS-Sender ist es möglich, eine oder zwei bevorzugte Positionen des Behangs einzustellen. Eine von der oberen Endlage, die andere von der unteren Endlage des Behangs aus.

Beide -Positionen können durch Drücken der -Taste eines RTS-Senders von Hand angefahren werden. Nur die obere "my"-Position kann automatisch - durch einem Sonnen-Sensor - angefahren werden.

C. EINLERNEN DER OBEREN "my"-POSITION MIT HILFE DES RTS SENDERS

- [1]. Fahren Sie den Behang in die **OBERE** Endlage.
- [2]. Drücken Sie gleichzeitig (ca. 3 sec.) und bis der Behang sich bewegt.
- [3]. Stoppen Sie den Behang durch Drücken der -Taste an der gewünschten "my"-Position. (Falls nötig, stellen Sie die "my"-Position mit den und Tasten noch genauer ein.)
- [4]. Drücken Sie 5 sec. die -Taste, bis der Universal receiver RTS durch eine kurze Auf- Ab-Bewegung des Behangs das erfolgreiche Einlernen bestätigt.

D. EINLERNEN DER UNTEREN "my"-POSITION MIT HILFE DES RTS SENDERS

- [1]. Fahren Sie den Behang in die **UNTERE** Endlage.
- [2]. Drücken Sie gleichzeitig (ca. 3 sec.) und bis der Behang sich bewegt.
- [3]. Stoppen Sie den Behang durch Drücken der -Taste an der gewünschten "my"-Position. (Falls nötig, stellen Sie die "my"-Position mit den und Tasten noch genauer ein.)
- [4]. Drücken Sie 5 sec. die -Taste, bis der Universal receiver RTS durch eine kurze Auf- Ab-Bewegung des Behangs das erfolgreiche Einlernen bestätigt.

E. SONNENAUTOMATIK

Verwenden Sie einen Telis RTS Handsender mit Sonnenautomatikfunktion (z.B. Telis Soliris RTS, Telis Composio RTS, ...), um die Sonnenautomatik im Universal receiver RTS ein- bzw. auszuschalten.

Handbetrieb = Sonnenautomatik aus **Automatikbetrieb** = Sonnenautomatik ein

- [1]. **Die Sonne scheint**
Wenn die Intensität des Sonnenlichts den am Sonnen-Sensor (Soliris Sensor RTS, Sunis Sensor RTS) eingestellten Licht-Schwellwert überschreitet, wird diese Information nach 2 min. (Demo-Modus: 15 sec.) an den Universal receiver RTS gesandt. Der Behang fährt in die zuvor eingelernte **OBERE** "my"-Position oder in die untere Endlage, wenn keine "my"-Position eingelernt wurde.
- [2]. **Die Sonne scheint nicht**
Wenn die Intensität des Sonnenlichts den am Sonnen-Sensor eingestellten Licht-Schwellwert unterschreitet, wird eine variable Verzögerungszeit von 15 - 30 min. (je nach Sonnenscheindauer) gestartet. Nach Ablauf dieser Zeit wird der Behang in die obere Endlage gefahren.

F. WINDFUNKTION (nicht abschaltbar)

- [1]. Übersteigt die Windgeschwindigkeit den am Wind-Sensor (Soliris Sensor RTS, Eolis Sensor RTS) eingestellten Wind-Schwellwert, fährt der Behang nach 2 sec. in die obere Endlage. In diesem Zustand wird jeder manuelle und jeder Sonnenautomatik-Fahrbehl unterbunden.
- [2]. Fällt die Windgeschwindigkeit unter den eingestellten Wind-Schwellwert, wird die Sonnenautomatik nach 12 min. wieder freigegeben. Manuelle Fahrbehlfehle können bereits nach 30 sec. (Demo-Modus: 15 sec.) ausgeführt werden.

Hinweis: Zur Auswahl des Demo-Modus oder des Benutzer-Modus: siehe Gebrauchsanweisung des jeweiligen RTS-Sensors.

G. TECHNISCHE DATEN

- Schutzklasse: IP 55
- Stromversorgung: 220-240 V~ 50/60 Hz
- Betriebstemperatur: -20°C bis +60°C
- Produkt der Klasse II.
- Funkfrequenz: 433,42 MHz.
- Ausgangsrelais 250 V AC~ 3.15 A
- Laufzeit Antrieb: 3 min.

FEHLERBEHEBUNG (Diagnose)

Die LEDs des RTS-Senders leuchten nicht.	Prüfen Sie den Ladezustand der Batterie des RTS-Senders
Die LEDs des RTS-Senders leuchten, aber der Motor reagiert nicht.	1- Drücken Sie auf den Test-Taster (Bild A[2]) des Universal receiver RTS 2- Überprüfen Sie die Programmierung 3- Überprüfen Sie die Verkabelung des Motors und des Universal receiver RTS

IT

Con il ricevitore UNIVERSALIS RTS è possibile memorizzare fino a due posizioni preferite raggiungibili rispettivamente dal finecorsa alto e da quello basso .

Entrambe le posizioni preferite possono essere raggiunte manualmente(tramite il trasmettitore). La posizione preferita "alta" può essere raggiunta automaticamente(tramite la presenza del sole).

C. MEMORIZZAZIONE POSIZIONE PREFERITA "my" DAL FINECORSA ALTO

- [1]. Portare la tenda in posizione di finecorsa **ALTO**.
- [2]. Premere contemporaneamente e sul trasmettitore fino a che la tenda comincia ad aprirsi (circa 3 sec.).
- [3]. Fermare la tenda in quella che sarà la posizione preferita tramite il tasto di STOP (se necessario aggiustare la posizione con e).
- [4]. Premere il tasto sul trasmettitore per circa 2 sec.(movimento sulgiù) (il ricevitore UNIVERSALIS RTS ha memorizzato la posizione"preferita 1")

D. MEMORIZZAZIONE POSIZIONE PREFERITA "my" DAL FINECORSA BASSO

- [1]. Portare la tenda in posizione di finecorsa **BASSO**.
- [2]. Premere contemporaneamente e sul trasmettitore fino a che la tenda comincia a chiudersi(circa 3 sec.)
- [3]. Fermare la tenda in quella che sarà la posizione preferita"MY" tramite il tasto di STOP(se necessario aggiustare la posizione con e).
- [4]. Premere il tasto sul trasmettitore per circa 2 sec.(movimento sulgiù) (il ricevitore UNIVERSALIS RTS ha memorizzato la posizione"preferita 2")

E. FUNZIONE SOLE

Tramite il TELIS SOLIRIS RTS è possibile attivare o disattivare la funzione "sole". (es.: Telis Soliris RTS, Telis Composio RTS...).

Modalità manuale = funzione sole disattivata **Modalità Automatica** = funzione sole attivata

- [1]. **Comparsa del sole**
Quando l'intensità luminosa supera il valore impostato sul sensore della luce(Sensore Soliris RTS,Sunis RTS),viene dato un comando di **discesa** dopo **2 minuti.** (Demo : 10 sec.). La tenda si porta nella posizione intermedia 1 (se memorizzata) oppure si apre completamente fino a finecorsa **BASSO**.
- [2]. **Scomparsa del sole**
Quando l'intensità luminosa scende al di sotto del valore impostato,si attiva automaticamente una temporizzazione da **15 a 30 minuti** (che dipende dalla durata della presenza della luce).Al termine di questa temporizzazione la tenda si chiude.

F. FUNZIONE VENTO (sempre attiva)

- [1]. Quando la velocità della vento supera la soglia impostata sul sensore del vento(Sensore Eolis RTS,Soliris RTS)la tenda si porta in completa chiusura(finecorsa ALTO).
 - [2]. 3. L'automatismo del sole rimane inibito per **12 min.**, ma dopo 30 sec. è possibile dare un comando manuale.
- Per selezionare le modalità DEMO o NORMALE: consultare la guida d'installazione del sensore.

G. DATI TECNICI

- Grado di protezione: IP 55
- Tensione di alimentazione : 220-240 V 50/60 Hz
- Temperatura di funzionamento: da - 20°C a + 60°C
- Classe II una volta installato
- comandi radio (frequenza 433,42 MHz)
- Relè di uscita 250 VAC~3.15A

RISOLUZIONE GUASTI (Diagnostica)

Il LED del trasmettitore non si illumina.	Controllare la batteria del trasmettitore.
Il LED del trasmettitore si illumina ma il motore non si muove.	1- Premere il tasto "controllo manuale" all'interno dell'UNIVERSALIS RTS. 2- Controllare la programmazione. 3- Controllare il cablaggio del motore e del ricevitore.

NL

Met de universele ontvanger RTS kunt u in combinatie met een RTS besturing één of twee voorkeursposities programmeren: één positie die toegankelijk is vanuit de bovenste einafstelling en een tweede positie die toegankelijk is vanuit de onderste einafstelling van de zonwering.

De zonwering kan (met een RTS besturing) handmatig naar deze twee tussenposities worden gestuurd door op de toets te drukken.

Alleen de **BOVENSTE** tussenpositie kan ook automatisch worden bereikt (via zonlichtdetectie).

C. OPSLAAN VAN "my" VOORKEURSPPOSITIE VANUIT BOVENSTE EINDAFSTELLING VAN DE ZONWERING

- [1]. Zet de zonwering in de **BOVENSTE** einafstelling met de RTS besturing.
- [2]. Druk tegelijkertijd op en van de RTS besturing totdat de zonwering kort beweegt (na ongeveer 3 seconden).
- [3]. Stop de zonwering in de gewenste tussenpositie (stel deze positie zonodig bij met de en toetsen).
- [4]. Druk 5 seconden op de toets van de RTS besturing totdat de motor reageert. -> De universele ontvanger RTS heeft de eerste voorkeurspositie opgeslagen.

D. OPSLAAN VAN "my" VOORKEURSPPOSITIE VANUIT ONDERSTE EINDAFSTELLING VAN DE ZONWERING

- [1]. Zet de zonwering in de **ONDERSTE** einafstelling met de RTS besturing.
- [2]. Druk tegelijkertijd op en van de RTS besturing totdat de zonwering in beweging komt (ongeveer 3 seconden).
- [3]. Stop de zonwering in de gewenste tussenpositie (stel deze positie zonodig bij met de en toetsen).
- [4]. Druk 5 seconden op de toets van de RTS besturing totdat de motor reageert. -> De universele ontvanger RTS heeft de tweede voorkeurspositie opgeslagen.

E. ZONFUNCTIE

Gebruik een Telis met zonfunctie om het gebruik van de zonsensor te activeren of te de-activeren. (bv.: Telis Soliris RTS, Telis Composio RTS...).

Handmatige modus = zonfunctie gede-activeerd **Automatische modus** = zonfunctie geactiveerd

- [1]. **Zon verschijnt**
Als de lichtsterkte boven de op uw zonsensor (Soliris sensor RTS, Sunis sensor RTS) ingestelde waarde stijgt wordt er na 2 minuten een **NEER** commando naar de zonwering gestuurd (in demostand: 10 seconden). De zonwering gaat naar de positie 1 of naar de **ONDERSTE** einafstelling indien er geen positie is ingesteld.
- [2]. **Zon verdwijnt**
Als de lichtsterkte onder de ingestelde waarde daalt start er een wachttijd van **15 tot 30** minuten (afhankelijk van de tijd dat de lichtsterkte boven de ingestelde waarde was). Na deze wachttijd wordt er een **OP** commando naar de zonwering gestuurd (in demostand: 15 seconden).

F. WINDFUNCTIE (altijd geactiveerd)

- [1]. Als de windsnelheid boven de op de windsensor (Soliris sensor RTS, Eolis sensor RTS) ingestelde waarde komt, wordt er binnen **2 seconden** na detectie een OP commando naar de zonwering gestuurd.
 - [2]. De ZON-functie blijft gedurende **12 minuten** geblokkeerd, maar na 30 seconden (in demostand: 15 seconden) kan er een commando worden gegeven met de RTS-besturing.
- Kiezen van DEMO of NORMAL modus: zie de installatiehandleiding van de sensor.

G. SPECIFICATIES

- Beschermingsklasse: IP 55
- Voeding: 220-240 V~ 50/60 Hz
- Bedrijfstemperatuur: -20°C tot +60°C
- Klasse II product na installatie
- Draadloze verzending van commando's (frequentie 433,42 MHz)
- Output relais 250 VAC~3.15A

PROBLEMEN OPLOSSEN

De ledindicator op de RTS besturing gaat niet branden	Controleer de batterij van de RTS besturing.
De ledindicator op de RTS besturing gaat wel branden, maar de motor reageert niet.	1- Druk op de test toets van de universele ontvanger RTS. 2- Controleer de programmering. 3- Controleer de bedrading van de motor en de universele ontvanger RTS.



Universal receiver RTS



GB INSTALLATION GUIDE

ES GUÍA DE INSTALACIÓN

PT GUIA DE INSTALAÇÃO

GR Οδηγός εγκατάστασης



Australia: SOMFY PTY LTD (61) 2 9638 0744	Finland: SOMFY AB FINLAND (358) 957 13 02 30	Japan: SOMFY KK +81-45-475-0732	Russia: cf. Germany SOMFY GmbH (7) 095 781 47 72, (7) 095 360 41 86	Taiwan: SOMFY TAIWAN (886) 2 8509 8934
Austria: SOMFY GmbH (43) 662 62 53 08	France: SOMFY FRANCE (33) 820 374 374	Lebanon: cf. Cyprus SOMFY MIDDLE EAST (961) 1 391 224	Singapore: SOMFY PTE LTD (65) 638 33 855	Turkey: SOMFY TURKEY +90 216 651 30 15.
Belgium: SOMFY BELUX (32) (0) 2 712 07 70	Germany: SOMFY GmbH (49) 7472 930 0	Mexico: SOMFY MEXICO SA DE CV (52) 55 5576 3421	Slovaquia: cf. Czech Republic SOMFY spol s.r.o. (420) 296 372 486-7	UAE: SOMFY GULF +971 4 88 32 808
Brasil: SOMFY BRASIL STDA (55 11) 6161 6613	Greece: SOMFY HELLAS (30) 210 614 67 68	Morocco: SOMFY MAROC (212) 22 95 11 53	South Korea: SOMFY JOO (82) 2 594 4333	United Kingdom: Somfy LTD (44) 113 391 3030
Canada: SOMFY ULC (1) 905 564 6446	Hong Kong: SOMFY Co. Ltd (852) 25236339	Netherlands: SOMFY BV (31) 23 55 44 900	Spain: SOMFY ESPANA SA (34) 934 800 900	United States: SOMFY SYSTEMS Inc (1) 609 395 1300
Cyprus: SOMFY MIDDLE EAST (357) 25 34 55 40	Hungary: SOMFY Kft (36) 1814 5120	Norway: SOMFY NORWAY (47) 67 97 85 05	Sweden: SOMFY AB (46) 40 165900	
Czech Republic: SOMFY spol s.r.o. (420) 296 372 486-7	India: SOMFY INDIA PVT Ltd (91) 11 51 65 91 76	Poland: SOMFY SP Z.O.O (48) 22 618 80 56	Switzerland: SOMFY A.G. (41) 18 38 40 30	
Denmark: SOMFY AB DENMARK (45) 65325793	Italy: SOMFY ITALIA s.r.l (39) 024 84 71 84	Portugal: cf. Spain - SOMFY ESPANA SA (351) 229 396 840		

GB Failure to comply with these instructions annuls Somfy's responsibilities and guarantee. Somfy cannot be held responsible for any changes in norms and standards introduced after the publication of this guide. Hereby, SOMFY, declares that this product is in compliance with the essential requirements and other relevant provisions of Directive 1999/5/EC. A Declaration of Conformity is available at the web address www.somfy.com/CE. Usable in EU, ☞

ES El incumplimiento de estas instrucciones anula responsabilidad y la garantía de SOMFY. SOMFY no se hace responsable de los cambios en la normativa introducidos después de la publicación de esta guía. Por medio de la presente SOMFY declara que el cumple con los requisitos esenciales y cualesquiera otras disposiciones aplicables o exigibles de la Directiva 1999/5/CE. Una declaración de la conformidad queda a disposición en el Internet a las señas www.somfy.com/CE. Utilizable en la UE, ☞

PT O não respeito às instruções neste manual exclui toda a responsabilidade e garantia por parte da Somfy. A Somfy não poderá ser responsabilizada por eventuais alterações às normas posteriores à edição deste manual. A SOMFY declara que este está conforme os requisitos essenciais e outras disposições da Directiva 1999/5/CE. Uma Declaração de Conformidade encontra-se disponível na Internet em www.somfy.com/CE. Utilizável nos EU, ☞

GR Η παράλειψη τήρησης των οδηγιών, αφαιρεί την υπευθυνότητα και ταυτόχρονα ακυρώνει την εγγύηση της Somfy. Η Somfy δεν θα θεωρηθεί υπεύθυνη για οποιαδήποτε αλλαγή των νόμων και κανονισμών που θα πρωτοπαρουσιασθούν μετά από την έκδοση αυτού του εντύπου. ΜΕ ΤΗΝ ΠΑΡΟΥΣΑ Η SOMFY ΔΗΛΩΝΕΙ ΟΤΙ ΣΥΜΜΟΡΦΩΝΕΤΑΙ ΠΡΟΣ ΤΙΣ ΟΥΣΙΩΔΕΙΣ ΚΑΙ ΤΙΣ ΛΟΙΠΕΣ ΣΧΕΤΙΚΕΣ ΔΙΑΤΑΞΕΙΣ ΤΗΣ ΟΔΗΓΙΑΣ 1999/5/ΕΚ Η σχετική Δήλωση Συμμόρφωσης είναι διαθέσιμη στο διαδίκτυο με διεύθυνση www.somfy.com/CE Κατάλληλο για την ΕΕ, ☞

GB

BEFORE INSTALLATION

Universal receiver RTS must be installed and programmed by qualified installers for whom this instruction is intended. Before connecting the unit, read the instructions carefully.

PRODUCT DESCRIPTION

Universal receiver RTS is a radio receiver for awnings with an automatic control according to the daylight intensity and protection against wind damage. It can be used with all RTS sensors (SOLIRIS sensor RTS, Eolis Sensor RTS, Sunis RTS...) and is compatible with all RTS controls and the INIS RT.

A. MOUNTING OF THE UNIVERSAL RECEIVER RTS

Respect the electrical standards in force as well as the following points:

- Disconnect the mains before carrying out any work.
- Install the Universal receiver RTS with the cables entry pointing downwards to avoid water infiltration.
- Do not install the Universal receiver RTS against a metallic part (it could affect the radio transmission).

[1]. The Universal receiver RTS is compatible with all standard SOMFY wired motors. Cabling arrangements are shown in the diagram. Up to 3 sensors can be memorized to one receiver to optimise weather detection and up to 12 transmitters can be recorded.

[2]. Universal receiver RTS inside description:

1 prog. LED, 2 prog. button, 3 test button, 4 sensor live (brown), 5 sensor neutral (blue), 6 power supply live (brown), 7 power supply neutral (blue), 8 Motor common, 9 motor DOWN, 10 motor UP, 11 power supply earth (yellow/green), 12 motor earth (yellow/green).

[3]. Respect the minimum distances of installation not to affect radio transmission.

B. PROGRAMMING

a. Installing or Removing a transmitter

[1]. Enter programming mode

Press the programming button of the Universal Receiver -> 2sec until the motor feedback and LED lights.

[2]. Record/Delete the transmitter

Press briefly prog button on the back of the transmitter -> motor feedback / LED of receiver blinks.

b. Installing or Removing a Sensor

[1]. Enter programming mode

Press the programming button of the Universal Receiver -> 2sec until the motor feedback and LED lights.

[2]. Record/Delete the sensor

Press briefly prog button of the sensor -> motor feedback / LED of receiver blinks

c. Removing all the controls and the sensors from the memory of the receiver

Press the programming button of the Universal Receiver -> 7 sec until blinking of the LED and 2 motor feedbacks.

It is also possible to enter programming mode with a known control by pressing 2sec. on its programming button.

PT

ANTES DE INSTALAR

O Receptor Universal deve ser instalado e programado por um instalador devidamente habilitado, a quem se destinam estas instruções. Antes de ligar a unidade, ler cuidadosamente as mesmas.

DESCRIÇÃO DO PRODUTO

O Receptor Universal RTS é um receptor rádio para toldos com controlo automático conforme a intensidade da luz do dia e protecção contra danos provocados pelo vento. Pode ser utilizado com todos os sensores RTS (SOLIRIS sensor RTS, Eolis Sensor RTS, Sunis RTS...) e é compatível com todos os controlos RTS e o INIS RT.

A. MONTAGEM DO RECEPTOR UNIVERSAL RTS

Respeitar as normas eléctricas em vigor assim como os pontos que se seguem:

- Desligar a instalação eléctrica antes de efectuar o trabalho.
- Instalar o receptor Universal RTS com a entrada dos cabos virados para baixo para evitar infiltração de água.
- Não instalar o receptor Universal RTS contra uma peça metálica (poderia afectar a transmissão rádio).

[1]. O receptor Universal RTS é compatível com todos os motores SOMFY normalizados. A distribuição dos fios é apresentada no diagrama. Podem ser memorizados até 3 sensores num único receptor a fim de otimizar a detecção climatérica e podem ser registados até 12 transmissores.

[2]. Descrição interna do receptor Universal RTS:

1 prog. LED, 2 botão de prog., 3 botão de teste, 4 sensor em tensão (castanho), 5 sensor neutro (azul), 6 alimentação eléctrica em tensão (castanho), 7 alimentação eléctrica neutra (azul), 8 Motor comum, 9 motor Descida (DOWN), 10 motor Subida (UP), 11 ligação à massa da alimentação eléctrica (amarelo/verde), 12 ligação à terra do motor (amarelo/verde).

[3]. Respeitar as distâncias mínimas de instalação para não interferir na transmissão rádio.

B. PROGRAMAÇÃO

a. Instalar ou Retirar um transmissor

[1]. Introduzir o modo de programação

Pressionar o botão de programação do Receptor Universal -> 2seg. até o motor reagir e o LED acender.

[2]. Registrar/Apagar o transmissor

Pressionar brevemente na parte de trás do transmissor -> reacção do motor / LED do receptor intermitente.

b. Instalar ou Retirar um Sensor

[1]. Introduzir o modo de programação

Pressionar o botão de programação do Receptor Universal -> 2seg. até o motor reagir e o LED acender.

[2]. Registrar/Apagar o sensor

Pressionar brevemente o botão de programação do sensor -> reacção do motor / LED do receptor intermitente.

c. Retirar todos os controlos e os sensores da memória do receptor

Pressionar o botão de programação do Receptor Universal -> 7seg. até o LED ficar intermitente e os 2 motores reagirem.

Também é possível introduzir o modo de programação com um controlo préviamente programado, pressionando 2seg. o respectivo botão de programação.

A

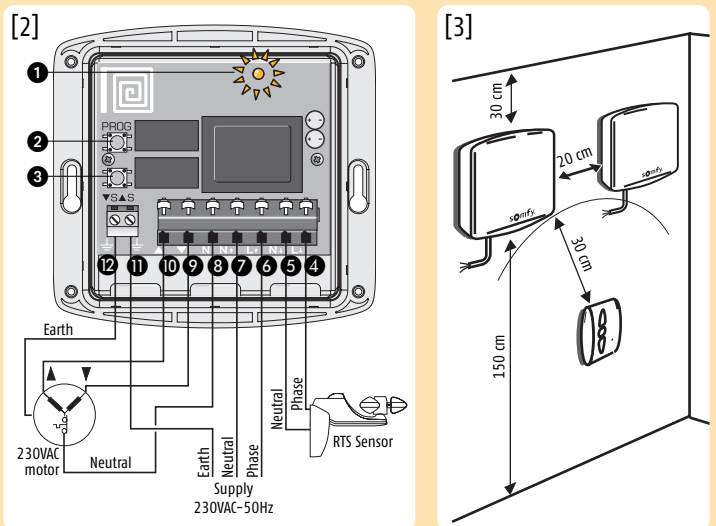
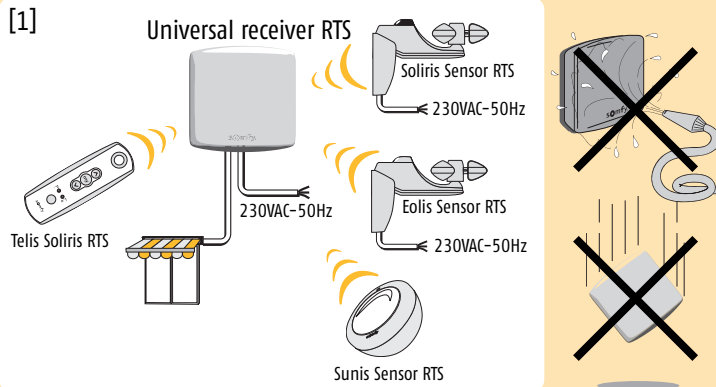

B

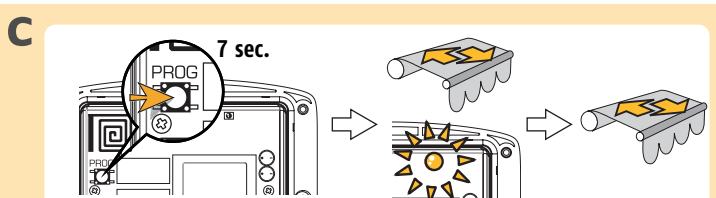
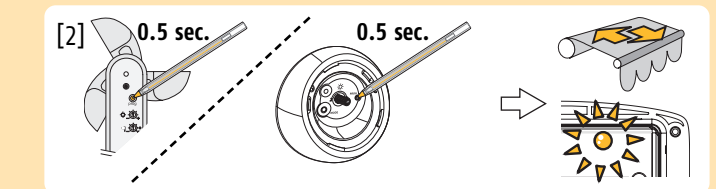
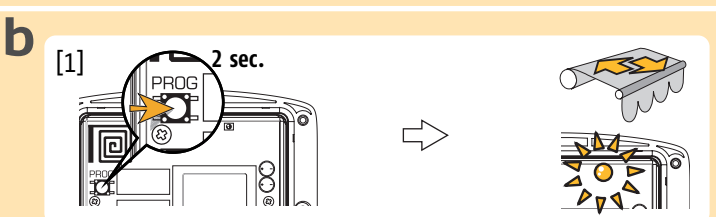
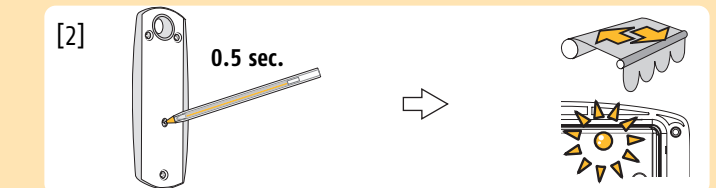
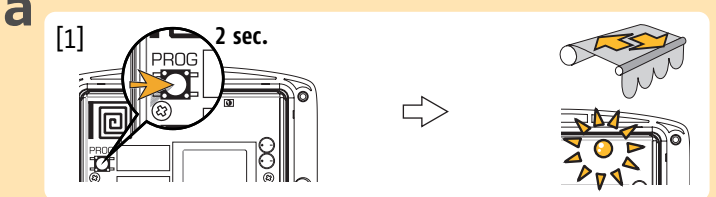

ES

¡ANTES DE INSTALAR!

El receptor universal RTS debe ser instalado y programado por técnicos cualificados, a quienes van dirigidas estas instrucciones. Antes de conectar la unidad lea cuidadosamente las instrucciones.

DESCRIPCIÓN DEL PRODUCTO

El receptor universal RTS es un receptor de radio para toldos con control automático, regulado por la intensidad de luz natural y con protección contra el viento. Puede utilizarse con todos los sensores RTS (Sensor Soliris RTS, Sensor Eolis RTS, Sunis RTS...) y es compatible con todos los controles RTS y el INIS RT.

A. MONTAJE DEL RECEPTOR UNIVERSAL RTS

Respete las normas eléctricas en vigor así como los aspectos siguientes:

- Desconecte la red eléctrica antes de realizar cualquier trabajo.
- Instale el Receptor Universal RTS con la entrada de los cables dirigida hacia abajo para evitar la infiltración de agua.
- No instale el Receptor Universal RTS en una estructura metálica (esto puede afectar a la transmisión de radio).

[1]. El Receptor universal RTS es compatible con todos los motores SOMFY cableados. La disposición del cableado se muestra en el diagrama. Pueden memorizarse hasta 3 sensores en un receptor para optimizar la detección del tiempo meteorológico y pueden registrarse hasta 12 transmisores.

[2]. Descripción interna del Receptor universal RTS:

1 indicador luminoso de prog., 2 botón de prog., 3 botón de comprobación, 4 con tensión del sensor (marrón), 5 neutro del sensor (azul), 6 con tensión de la fuente de alimentación (marrón), 7 neutro de la fuente de alimentación (azul), 8 común del motor, 9 motor BAJADA, 10 MOTOR subida, 11 tierra de la fuente de alimentación (amarillo/verde), 12 tierra del motor (amarillo/verde).

[3]. Respete las distancias mínimas de instalación para no afectar a la transmisión de radio.

B. PROGRAMACIÓN

a. Instalación o Borrado de un transmisor

[1]. Entre en el modo de programación

Pulse el botón de programación del Receptor Universal -> 2 s hasta que el motor reaccione y el indicador luminoso se ilumine.

[2]. Registrar/Borrar el transmisor

Pulse brevemente el botón de prog en la parte trasera del transmisor -> el motor reacciona / el indicador luminoso del receptor parpadea.

b. Instalación o Borrado de un Sensor

[1]. Entre en el modo de programación

Pulse el botón de programación del Receptor Universal -> 2 s hasta que el motor reaccione y el indicador luminoso se ilumine.

[2]. Registrar/Borrar el sensor

Pulse brevemente el botón de prog del sensor -> el motor reacciona / el indicador luminoso del receptor parpadea.

c. Borrado de todos los controles y sensores de la memoria del receptor

Pulse el botón de programación del Receptor Universal -> 7 s hasta que el indicador luminoso parpadee y el motor reaccione dos veces.

También es posible entrar en el modo de programación con un control conocido pulsando su botón de programación durante 2 segundos.

GR

ΠΡΙΝ ΤΗΝ ΕΓΚΑΤΑΣΤΑΣΗ

O Universal receiver RTS πρέπει να εγκαθίσταται και να προγραμματίζεται από ειδικούς, στους οποίους απευθύνονται αυτές οι οδηγίες. Πριν συνδέσετε τη μονάδα, διαβάστε τις οδηγίες προσεκτικά.

ΠΕΡΙΓΡΑΦΗ ΠΡΟΪΟΝΤΟΣ

O Universal receiver RTS είναι ένας ασύρματος δέκτης για τέντες, με αυτόματο έλεγχο ανάλογα με την ένταση του φωτός της ημέρας και προστασία από τις ζέμεις που μπορεί να προκαλέσει ο αέρας. Μπορεί να χρησιμοποιηθεί με όλους τους αισθητήρες RTS (SOLIRIS sensor RTS, Eolis Sensor RTS, Sunis RTS...) και είναι συμβατός με όλα τα χειριστήρια RTS και το INIS RT.

A. ΤΟΠΟΘΕΤΗΣΗ ΤΟΥ UNIVERSAL RECEIVER RTS

Σεβαστείτε την ισχύουσα ηλεκτρική τάση, καθώς και τα παρακάτω σημεία:

- Κατεβάστε το γενικό πριν κάνετε οτιδήποτε.
- Εγκαταστήστε τον Universal receiver RTS με την είσοδο των καλωδίων να δείχνει προς τα κάτω, για να αποφύγετε τη διείσδυση νερού.
- Μην εγκαταστήσετε τον Universal receiver RTS πάνω σε μεταλλική επιφάνεια (μπορεί να επηρεάσει η ασύρματη λειτουργία).

[1]. O Universal receiver RTS είναι συμβατός με όλα τα μοντέλα ενσύρματων μοτέρ SOMFY. Η διάταξη των καλωδίων αναπαριστάται στο σχεδιάγραμμα. Έως και 3 αισθητήρες μπορούν να αποθηκευτούν στη μνήμη ενός δέκτη, για να βελτιστοποιηθεί η ανίχνευση καιρικών συνθηκών, και έως και 12 πομπές μπορούν να αποθηκευτούν.

[2]. Εσωτερική περιγραφή του Universal receiver RTS:

1 φωτεινή ένδειξη, 2 πλήκτρο προγραμματισμού, 3 πλήκτρο ελέγχου, 4 ηλεκτροφόρος αγωγός αισθητήρα (καφέ χρώματος), 5 ουδέτερος αγωγός αισθητήρα (μπλε χρώματος), 6 αγωγός παροχής ρεύματος (καφέ χρώματος), 7 ουδέτερος αγωγός παροχής ρεύματος (μπλε χρώματος), 8 Ουδέτερος του μοτέρ, 9 μοτέρ ΚΑΤΩ, 10 μοτέρ ΕΠΙΛΑΝΩ, 11 γείωση παροχής ρεύματος (χρώματος κίτρινου/ πράσινου), 12 γείωση μοτέρ (χρώματος κίτρινου/ πράσινου)

[3]. Σεβαστείτε τις ελάχιστες αποστάσεις εγκατάστασης για να μην επηρεάσετε την ασύρματη λειτουργία.

B. ΠΡΟΓΡΑΜΜΑΤΙΣΜΟΣ

a. Εγκατάσταση ή αφαίρεση πομπού

[1]. Επιλέξτε τη λειτουργία προγραμματισμού

Πιέστε το πλήκτρο προγραμματισμού του Universal Receiver για περισσότερα από 2 δευτερόλεπτα μέχρι να αναβεί η φωτεινή ένδειξη και το μοτέρ να κάνει μια σύντομη κίνηση πάνω/κάτω.

[2]. Αποθηκεύστε/ Διαγράψτε τον πομπό

Πιέστε σύντομα το πλήκτρο προγραμματισμού στο πίσω μέρος του πομπού -> η φωτεινή ένδειξη αναβοβλίνει και το μοτέρ να κάνει μια σύντομη κίνηση πάνω/κάτω.

b. Εγκατάσταση ή αφαίρεση αισθητήρα

[1]. Επιλέξτε τη λειτουργία προγραμματισμού

Πιέστε το πλήκτρο προγραμματισμού του Universal Receiver για περισσότερα από 2 δευτερόλεπτα μέχρι να αναβεί η φωτεινή ένδειξη και το μοτέρ να κάνει μια σύντομη κίνηση πάνω/κάτω.

[2]. Αποθηκεύστε/ Διαγράψτε τον αισθητήρα

Πιέστε σύντομα το πλήκτρο προγραμματισμού του αισθητήρα -> η φωτεινή ένδειξη αναβοβλίνει και το μοτέρ να κάνει μια σύντομη κίνηση πάνω/κάτω.

c. Αφαίρεση όλων των χειριστηρίων και των αισθητήρων από τη μνήμη του δέκτη

Πιέστε το πλήκτρο προγραμματισμού του Universal Receiver για περισσότερα από 7 δευτερόλεπτα μέχρι η φωτεινή ένδειξη να αναβοβλίνει και το μοτέρ να κάνει 2 σύντομες κινήσεις πάνω/κάτω.

Μπορείτε επίσης να επιλέξετε τη λειτουργία προγραμματισμού με ένα γνωστό χειριστήριο πιέζοντας για 2 δευτερόλεπτα το πλήκτρο προγραμματισμού του.

GB

With the Universal receiver RTS and a RTS control, it is possible to set one or two favorite positions: one accessible from the top of the awning and one from the bottom.

The both intermediate positions can be reached manually (with a RTS control) by pressing . Only the **TOP** intermediate position can be reached automatically (with the sun detection).

C. RECORD "my" FAVORITE POSITION FROM THE TOP OF THE AWNING

- [1]. Set the awning at its **UP** limit with the RTS control.
- [2]. Push simultaneously and of the RTS control until the awning begins to move (about 3 sec).
- [3]. Stop the awning at the intermediate position you wish with the RTS control (if necessary, adjust this position with and push buttons).
- [4]. Push the button of the RTS control during 5 seconds until motor feedback.
-> The Universal receiver RTS has memorized the 1st your favorite position.

D. RECORD "my" FAVORITE POSITION FROM THE BOTTOM OF THE AWNING

- [1]. Set the awning at its **DOWN** limit with the RTS control.
- [2]. Push simultaneously and of the RTS control until the awning begins to move (about 3 sec).
- [3]. Stop the awning at the intermediate position you wish with the RTS control (if necessary, adjust this position with and push buttons).
- [4]. Push the button of the RTS control during 5 seconds until motor feedback.
-> The Universal receiver RTS has memorized the 2nd favorite position.

E. SUN FUNCTION

Use a Telis with sun function to activate or deactivate the sun function (e.g.: Telis Soliris RTS, Telis Composio RTS...).

Manual mode = Sun function deactivated **Automatic mode** = Sun function activated

- [1]. **Sun appearing**
When the intensity of the daylight exceeds the threshold set on your sun sensor (soliris sensor RTS, Sunis sensor RTS), a **DOWN** order is sent to the awning after **2 min.** (Demo : 10 sec.). The awning goes to the position 1 or to its **DOWN** end limit position if no position has been memorised.
- [2]. **Sun disappearing**
When the daylight level falls below the threshold setting, a variable time delay from **15 - 30** minutes is activated (depending on the sun presence duration). After this time delay, an **UP** order is given to the awning (Demo : 15 sec.).

F. WIND FUNCTION (always activated)

- [1]. When the wind speed exceeds the threshold set by your wind sensor (Soliris sensor RTS, Eolis sensor RTS) an **UP** order is given to the awning within **2 sec.** after detection.
- [2]. The SUN function will remain inhibited during **12 min.**, but after 30 seconds (Demo : 15 sec.), an order can be given with the RTS control.
To select DEMO or NORMAL mode: Refer to installation guide of the sensor.

G. FEATURES

- Protection index: IP 55
- Mains supply: 220-240 V~ 50/60 Hz
- Operating temperature: -20°C to +60°C
- Class II product once installed
- Commands are transmitted by radio (frequency 433.42 MHz).
- Out put relay 250 VAC~3.15A

TROUBLE SHOOTING (Diagnosis)

The LED on the RTS control does not light.	Check the battery of the RTS control.
The leds of the RTS control lights, but the motor does not operate.	1- Press the test button of the Universal receiver RTS. 2- Check the programming. 3- Check the wiring of the motor and the Universal receiver RTS.

C

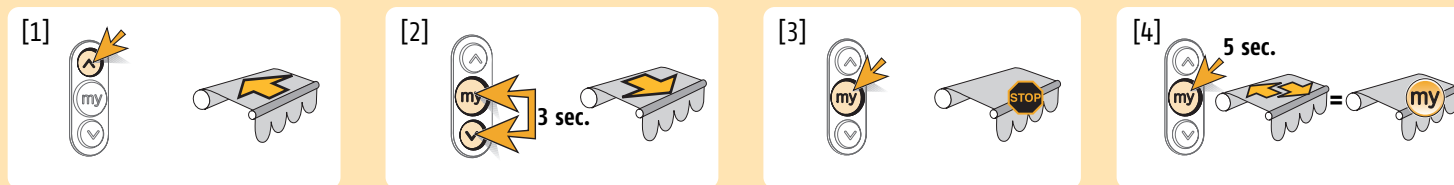

D

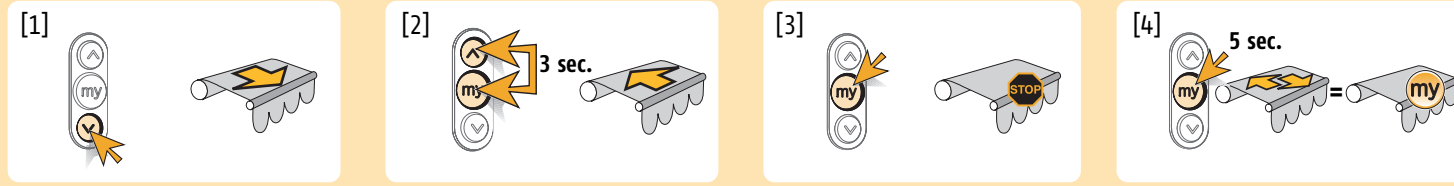

E

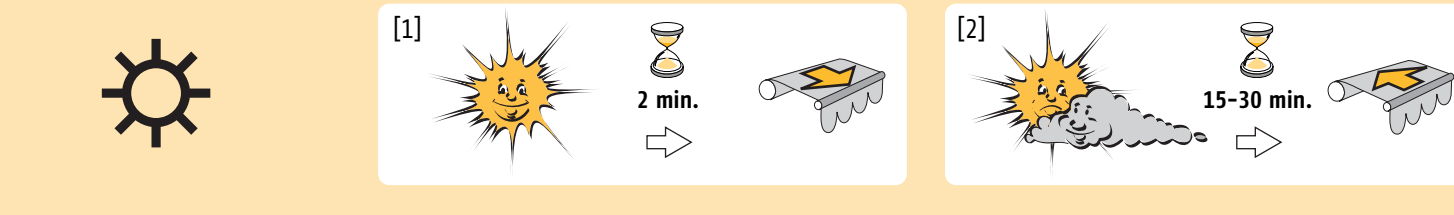

F

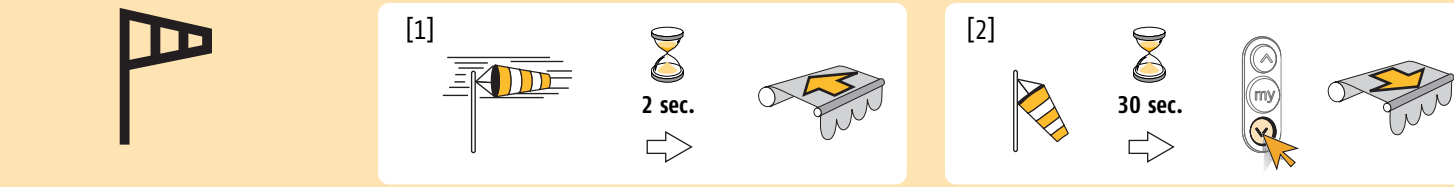

G

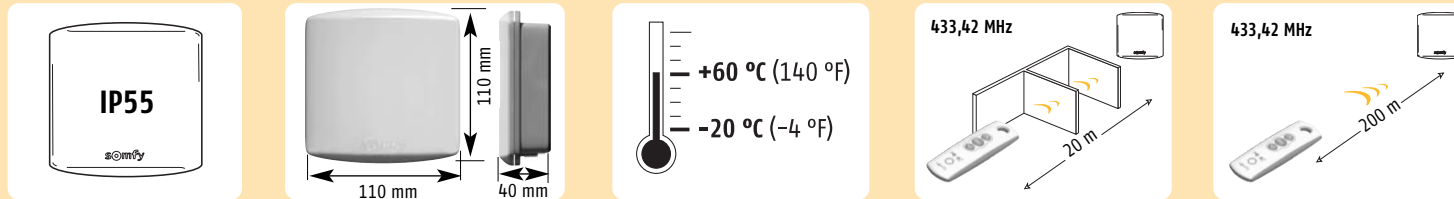

PT

Com o receptor Universal RTS e um controlo RTS, é possível definir uma ou duas posições preferidas: uma acessível pela parte superior do toldo e uma pela parte inferior.

Ambas as posições intermédias podem ser atingidas manualmente (com um controlo RTS), pressionando . Apenas a posição intermédia **SUPERIOR** pode ser atingida automaticamente (com a detecção solar).

C. REGISTRAR "my" POSIÇÃO PREFERIDA DA PARTE SUPERIOR DO TOLDO

- [1]. Colocar o toldo no respectivo limite **SUPERIOR** com o controlo RTS.
- [2]. Premir ao mesmo tempo e do controlo RTS até o toldo começar a deslocar-se (cerca de 3seg).
- [3]. Parar o toldo na posição intermédia que pretende utilizando o controlo RTS (se necessário, ajustar esta posição com os botões de pressão e).
- [4]. Pressionar o botão do controlo RTS durante 5 segundos até o motor reagir.
-> O receptor Universal RTS memorizou a sua 1ª posição preferida.

D. REGISTRAR "my" POSIÇÃO PREFERIDA DA PARTE INFERIOR DO TOLDO

- [1]. Colocar o toldo no respectivo limite **INFERIOR** com o controlo RTS.
- [2]. Premir ao mesmo tempo e do controlo RTS até o toldo começar a deslocar-se (cerca de 3seg).
- [3]. Parar o toldo na posição intermédia que pretende, utilizando o controlo RTS (se necessário, ajustar esta posição com os botões de pressão e).
- [4]. Pressionar o botão do controlo RTS durante 5 segundos até o motor reagir.
-> O receptor Universal RTS memorizou a 2ª posição preferida.

E. FUNÇÃO SOL

Utilize um Telis com função sol para activar ou desactivar a função sol (e.g.: Telis Soliris RTS, Telis Composio RTS...).

Modo manual = Função Sol desactivada **Modo automático** = Função Sol activada

[1]. Aparecimento do Sol

Quando a intensidade da luz solar exceder o limite definido no sensor solar (sensor soliris RTS, sensor Sunis RTS), uma ordem para **BAIXAR** é enviada para o toldo ao fim de **2 min.** (Demo 10seg.). O toldo passa à posição 1 ou para a posição **BAIXA** limite se não tiver sido memorizada nenhuma posição .

[2]. Sol a desaparecer

Quando o nível de luz do dia diminui abaixo do limite definido, um desfazamento de tempo variável entre **15 - 30** minutos é activado (dependendo da duração da presença solar). Após este intervalo, é dada uma ordem para **SUBIR** (Demo: 15seg.).

F. FUNÇÃO VENTO (sempre activa)

- [1]. Quando a velocidade do vento ultrapassar o limite estabelecido pelo sensor de vento (sensor Soliris RTS, sensor Eolis RTS) é dada ordem ao toldo para **SUBIR** dentro de **2 seg.** após a detecção.
- [2]. A função SOL permanecerá inibida durante **12 min.**, mas após 30 segundos (Demo: 15seg.), pode ser dada uma ordem com o controlo RTS.
Para seleccionar o modo DEMO ou NORMAL: Consulte o guia de instalação do sensor.

G. CARACTERÍSTICAS

- Índice de protecção: IP 55
- Alimentação eléctrica: 220-240 V~ 50/60 Hz
- Temperatura de funcionamento: -20°C to +60°C
- Produto da Classe II uma vez instalado
- Os comandos são transmitidos via rádio (frequência 433.42 MHz).
- Relé de saída 250 VAC~3.15A

RESOLUÇÃO DE PROBLEMAS (Diagnóstico)

O LED no controlo RTS não acende.	Verifique a bateria do controlo RTS.
Os leds das luzes do controlo RTS, excepto o motor não funcionam.	1- Pressionar o botão de teste do receptor Universal RTS. 2- Verificar a programação. 3- Verificar as ligações do motor e do receptor Universal RTS.

GR

Με τον Universal receiver RTS και ένα χειριστήριο RTS μπορείτε να ορίσετε μία ή δύο θέσεις που προτιμάτε: Μία εφικτή από το πάνω μέρος της τέντας και μία από το κάτω μέρος της.

Και οι δύο ενδιάμεσες θέσεις μπορούν να επιτευχθούν χειροκίνητα (με ένα χειριστήριο RTS) πιέζοντας το . Μόνο η επάνω ενδιάμεση θέση μπορεί να επιτευχθεί αυτόματα (με την ανίχνευση ήλιου).

C. ΑΠΟΘΗΚΕΥΣΗ ΤΗΣ ΕΝΔΙΑΜΕΣΗΣ ΘΕΣΗΣ "my" ΑΠΟ ΤΟ ΠΑΝΩ ΟΡΙΟ ΤΗΣ ΤΕΝΤΑΣ

- [1]. Ρυθμίστε την τέντα στο **ΑΝΩΤΕΡΟ** όριο της με το χειριστήριο RTS.
- [2]. Πιέστε ταυτόχρονα και του χειριστηρίου RTS (περίπου 3 δευτ.) μέχρι η τέντα να αρχίσει να κινείται.
- [3]. Σταματήστε την τέντα στην ενδιάμεση θέση που επιθυμείτε με το χειριστήριο RTS (αν χρειαστεί, προσαρμόστε αυτή τη θέση με τα πλήκτρα και).
- [4]. Πιέστε το πλήκτρο του χειριστηρίου RTS για 5 δευτερόλεπτα μέχρι την αντίδραση του μοτέρ.
-> O Universal receiver RTS έχει αποθηκεύσει στη μνήμη του την πρώτη ενδιάμεση θέση.

D. ΑΠΟΘΗΚΕΥΣΗ ΤΗΣ ΕΝΔΙΑΜΕΣΗΣ ΘΕΣΗΣ "my" ΑΠΟ ΤΟ ΚΑΤΩ ΟΡΙΟ ΤΗΣ ΤΕΝΤΑΣ

- [1]. Ρυθμίστε την τέντα στο **ΚΑΤΩΤΕΡΟ** όριο της με το χειριστήριο RTS.
- [2]. Πιέστε ταυτόχρονα και του χειριστηρίου RTS μέχρι η τέντα να αρχίσει να κινείται (περίπου 3 δευτ.).
- [3]. Σταματήστε την τέντα στην ενδιάμεση θέση που επιθυμείτε με το χειριστήριο RTS (αν χρειαστεί, προσαρμόστε αυτή τη θέση με τα πλήκτρα και).
- [4]. Πιέστε το πλήκτρο του χειριστηρίου RTS για 5 δευτερόλεπτα μέχρι την ανατροφοδότηση του μοτέρ.
-> O Universal receiver RTS έχει αποθηκεύσει στη μνήμη του τη δεύτερη αγαπημένη σας θέση.

E. ΛΕΙΤΟΥΡΓΙΑ ΣΤΟΝ ΗΛΙΟ

Χρησιμοποιείστε μια συσκευή Telis με ηλιακή λειτουργία για να ενεργοποιήσετε ή να απενεργοποιήσετε τη λειτουργία στον ήλιο (π.χ.: Telis Soliris RTS, Telis Composio RTS...).

Χειροκίνητη λειτουργία = Λειτουργία στον ήλιο απενεργοποιημένη **Αυτόματη λειτουργία** = Λειτουργία στον ήλιο ενεργοποιημένη

ES

Con el Receptor universal RTS y un control RTS es posible fijar una o dos posiciones favoritas: una accesible desde la parte superior del toldo y una accesible desde la parte inferior.

Es posible acceder manualmente a las dos posiciones intermedias (con un control RTS) pulsando . Sólo es posible acceder automáticamente (con la detección solar) a la posición intermedia **SUPERIOR**.

C. REGISTRE "my" POSICIÓN FAVORITA DESDE LA PARTE SUPERIOR DEL TOLDO

- [1]. Fije el toldo en su límite superior **SUPERIOR** con el control RTS.
- [2]. Pulse simultáneamente y del control RTS hasta que el toldo comience a moverse (aproximadamente 3 s).
- [3]. Detenga el toldo en la posición intermedia que usted desee con el control RTS (si es necesario ajuste esta posición con los pulsadores y).
- [4]. Pulse el botón del control RTS durante 5 segundos hasta que el motor reaccione.
-> El Receptor universal RTS ha memorizado su 1a posición favorita.

D. REGISTRE "my" POSICIÓN FAVORITA DESDE LA PARTE INFERIOR DEL TOLDO

- [1]. Fije el toldo en su límite inferior **INFERIOR** con el control RTS.
- [2]. Pulse simultáneamente y del control RTS hasta que el toldo comience a moverse (aproximadamente 3 s).
- [3]. Detenga el toldo en la posición intermedia que usted desee con el control RTS (si es necesario ajuste esta posición con los botones y).
- [4]. Pulse el botón el control RTS durante 5 segundos hasta que el motor reaccione.
-> El Receptor universal RTS ha memorizado su 2a posición favorita.

E. FUNCIÓN SOLAR

Utilice un Telis con función solar para activar o desactivar la función solar (ej.: Telis Soliris RTS, Telis Composio RTS...).

Modo manual = Función solar desactivada **Modo automático** = Función solar activada

- [1]. **Salida del sol**
Cuando la intensidad de luz natural sobrepasa el umbral fijado en su sensor solar (sensor soliris RTS, sensor Sunis RTS), se envía una instrucción **BAJADA** al toldo después de **2 minutos** (Demo: 10 s). El toldo pasa a la posición 1 o a su posición final límite **BAJADA** si no se ha memorizado ninguna posición .
- [2]. **Puesta del sol**
Cuando el nivel de luz natural desciende por debajo del umbral fijado, se activa un plazo de tiempo variable de **15 - 30** minutos (dependiendo de la duración de la presencia del sol). Después de este plazo de tiempo se envía una instrucción **SUBIDA** al toldo (Demo: 15 s).

F. FUNCIÓN DE VIENTO (siempre activada)

- [1]. Cuando la velocidad del viento sobrepasa el umbral fijado por su sensor de viento (sensor soliris RTS, sensor Eolis RTS) se envía una instrucción **SUBIDA** al toldo en un plazo de **2 s** después de la detección.
- [2]. La función **SOLAR** permanecerá inhabilitada durante **12 min.**, pero después de 30 segundos (Demo: 15 s), puede enviarse una instrucción con el control RTS.
Para seleccionar el modo DEMO o NORMAL: Consulte la guía de instalación del sensor.

G. CARACTERÍSTICAS

- Índice de protección: IP 55
- Alimentación red eléctrica: 220-240 V~ 50/60 Hz
- Temperatura de funcionamiento: -20°C a +60°C
- Producto de clase II una vez instalado
- Las instrucciones se transmiten por radio (frecuencia 433.42 MHz).
- Relé de salida 250 VAC~3.15A

SOLUCIÓN DE PROBLEMAS (DIAGNÓSTICO)

El indicador luminoso del control RTS no se ilumina.	Compruebe la batería del control RTS.
El indicador luminoso del control RTS se ilumina pero el motor no funciona.	1- Pulse el botón de comprobación del Receptor universal RTS. 2- Compruebe la programación. 3- Compruebe el cableado del motor y del Receptor universal RTS.

[1]. Εμφάνιση του ήλιου

Όταν η ένταση του φωτός της ημέρας υπερβαίνει το όριο που έχει ρυθμιστεί στον ηλιακό αισθητήρα σας (soliris sensor RTS, Sunis sensor RTS), τότε δίδεται στην τέντα η εντολή **DOWN** (ΚΑΤΩ) μετά από 2 λεπτά (Demo : 10 δευτ.). Η τέντα κατεβαίνει στη θέση 1 ή στο **κατώτερο** όριο της αν δεν έχει αποθηκευτεί στη μνήμη κάποια θέση .

[2]. Εξάφανση του ήλιου

Όταν το επίπεδο του φωτός της ημέρας πέφτει κάτω από το ρυθμισμένο όριο, τότε ενεργοποιείται ένας μεταβλητός χρόνος καθυστέρησης μεταξύ **15 και 30** λεπτών (ανάλογα με τη διάρκεια της ηλιοφάνειας). Μετά από αυτό το διάστημα καθυστέρησης, δίδεται στην τέντα η εντολή **UP** (ΕΠΑΝΩ) (Demo : 15 δευτ.).

F. ΛΕΙΤΟΥΡΓΙΑ ΣΤΟΝ ΑΕΡΑ (πάντοτε ενεργοποιημένη)

- [1]. Όταν η ταχύτητα του ανέμου υπερβαίνει το όριο που έχει ρυθμιστεί στον αισθητήρα ανέμου σας (Soliris sensor RTS, Eolis sensor RTS), τότε δίδεται στην τέντα η εντολή **UP** (ΕΠΑΝΩ) εντός **2 δευτερολέπτων** μετά την ανίχνευση.
- [2]. Η ηλιακή λειτουργία θα ανασταλεί για **12 λεπτά**, αλλά ύστερα από 30 δευτερόλεπτα (Demo : 15 δευτ.), μπορεί να δοθεί εντολή με το χειριστήριο RTS.
Για να επιλέξετε λειτουργία DEMO ή NORMAL: Ανατρέξτε στον οδηγό εγκατάστασης του αισθητήρα.

G. ΤΕΧΝΙΚΑ ΧΑΡΑΚΤΗΡΙΣΤΙΚΑ

- Δείκτης προστασίας: IP 55
- Παροχή δικτύου: 220-240 V~ 50/60 Hz
- Θερμοκρασία λειτουργίας: -20°C to +60°C
- Προϊόν τάξης II μετά την εγκατάστασή του
- Οι εντολές μεταδίδονται ασύρματα (συχνότητα 433.42 MHz).
- Ρελέ εξόδου 250 VAC~3.15A

ΑΝΤΙΜΕΤΩΠΙΣΗ ΠΡΟΒΛΗΜΑΤΩΝ (Διάγνωση)

Η φωτεινή ένδειξη στο χειριστήριο RTS δεν ανάβει.	Ελέγξτε την μπαταρία στο χειριστήριο RTS.
Οι φωτεινές ενδείξεις του χειριστηρίου RTS αναβούν, αλλά το μοτέρ δεν λειτουργεί.	1- Πιέστε το πλήκτρο ελέγχου του Universal receiver RTS. 2- Ελέγξτε τον προγραμματισμό. 3- Ελέγξτε την καλωδίωση του μοτέρ και τον Universal receiver RTS.



Universal receiver RTS



DK MONTERINGSVEJLEDNING

SF ASENNUSOHJEET

SE INSTALLATIONSANVISNINGAR

NO INSTALLASJONSANVISNINGER



Australia: SOMFY PTY LTD (61) 2 9638 0744	Finland: SOMFY AB FINLAND (358) 957 13 02 30	Japan: SOMFY KK +81-45-475-0732	Russia: cf. Germany SOMFY GmbH (7) 095 781 47 72, (7) 095 360 41 86	Taiwan: SOMFY TAIWAN (886) 2 8509 8934
Austria: SOMFY GmbH (43) 662 62 53 08	France: SOMFY FRANCE (33) 820 374 374	Lebanon: cf. Cyprus SOMFY MIDDLE EAST (961) 1 391 224	Singapore: SOMFY PTE LTD (65) 638 33 855	Turkey: SOMFY TURKEY +90 216 651 30 15.
Belgium: SOMFY BELUX (32) (0) 2 712 07 70	Germany: SOMFY GmbH (49) 7472 930 0	Mexico: SOMFY MEXICO SA DE CV (52) 55 5576 3421	Slovaquia: cf. Czech Republic SOMFY spol. s.r.o. (420) 296 372 486-7	UAE: SOMFY GULF +971 4 88 32 808
Brasil: SOMFY BRASIL STDA (55 11) 6161 6613	Greece: SOMFY HELLAS (30) 210 614 67 68	Morocco: SOMFY MAROC (212) 22 95 11 53	South Korea: SOMFY JOO (82) 2 594 4333	United Kingdom: Somfy LTD (44) 113 391 3030
Canada: SOMFY ULC (1) 905 564 6446	Hong Kong: SOMFY Co. Ltd (852) 25236339	Netherlands: SOMFY BV (31) 23 55 44 900	Spain: SOMFY ESPANA SA (34) 934 800 900	United States: SOMFY SYSTEMS Inc (1) 609 395 1300
Cyprus: SOMFY MIDDLE EAST (357) 25 34 55 40	Hungary: SOMFY KFT (36) 1814 5120	Norway: SOMFY NORWAY (47) 67 97 85 05	Sweden: SOMFY AB (46) 40 165900	
Czech Republic: SOMFY spol. s.r.o. (420) 296 372 486-7	India: SOMFY INDIA PVT Ltd (91) 11 51 65 91 76	Poland: SOMFY SP Z.O.O (48) 22 618 80 56	Switzerland: SOMFY A.G. (41) 18 38 40 30	
Denmark: SOMFY AB DENMARK (45) 65325793	Italy: SOMFY ITALIA s.r.l (39) 024 84 71 84	Portugal: cf. Spain - SOMFY ESPANA SA (351) 229 396 840		

DK Hvis disse forskrifter ikke følges, bortfalder Somfys ansvar og garanti. SOMFY kan ikke holdes ansvarlig for ændringer i normer og standarder, som indføres efter, at denne vejledning er offentliggjort. Undertegnede SOMFY erklærer herved, at følgende udstyr overholder de væsentlige krav og øvrige relevante krav i direktiv 1999/5/EF. En overensstemmelses erklæring er disponibel på adressen www.somfy.com/CE. Anvendelig i EU, ☺

SF Jos näitä määräyksiä ei noudateta, Somfy vastuu ja takuu raukeavat. SOMFY ei ei voida asettaa vastuuseen näiden ohjeiden julkistamisen jälkeisistä normien ja standardien muutoksista. SOMFY vakuuttaa läten että tyyppinen laite on direktiivin 1999/5/EF oleellisten vaatimusten ja sitä koskevien direktiivin muiden ehtojen mukainen. Julistus sääntöjen mukaisuudesta on saatavana web-osoitteesta www.somfy.com/CE. Voidaan käyttää EU, ☺

SE Om dessa föreskrifter inte följs upphör Somfys ansvar och garanti. SOMFY kan inte hållas ansvarig för förändringar i normer och standarder som införes efter att dessa nvisningar publicerats. Härmed intygar SOMFY att denna står i överensstämmelse med de väsentliga egenskapskrav och övriga relevanta bestämmelser som framgår av direktiv 1999/5/EG. En deklARATION om överensstämmelse är tillgänglig på web adressen : www.somfy.com/CE. Användbar inom EU, ☺

NO Dersom disse forskrifter ikke blir fulgt, opphører Somfys ansvar og garanti. SOMFY kan ikke stilles til ansvar for forandringar i normer og standarder som innføres etter at disse anvisningene er publisert. SOMFY forsikrer hermed at dette utstyret oppfyller nødvendige krav og andre relevante bestemmelser i direktivet. 1995/5/EC. En samsvarserklæring kan hentes på, www.somfy.com/CE. KAN BENYTTES INNEN EU, ☺

DK

INDEN DU INSTALLERER

⚠ **Universal receiver RTS skal installeres og programmeres af kvalificerede installatører.** Denne vejledning, som er tiltænkt installatørerne, skal læses grundigt igennem, inden enheden installeres.

PRODUKTBESKRIVELSE

Universal receiver RTS er en radiomodtager til solafskærmninger med automatisk funktion, afhængig af dagslyssintensiteten, og vindbeskyttelse. Den kan bruges sammen med alle RTS-sensorer (SOLIRIS sensor RTS, Eolis Sensor RTS, Sunis RTS...) og er kompatibel med alle RTS-betjeninger og INIS RT.

A. MONTERING AF DEN UNIVERSALE RTS-MODTAGER

⚠ **Det er vigtigt at de gældende elektriske standarder samt følgende elementer overholdes:**

- Slå strømmen fra, inden du begynder.
- Installer Universal receiver RTS med kabelindgangen nedad for at forhindre, at der kommer vand ind.
- Installer ikke den Universal receiver RTS på metalgenstande (det kan forstyrre radiotransmissionen).

1. Universal receiver RTS er kompatibel med alle standard kabelforbundede motorer fra SOMFY. Kabelsystemet vises i nedenstående diagram. Man kan gemme op til 3 sensorer i modtagerens hukommelse for at optimere detektering af vejret og registrere op til 12 sendere.
2. Beskrivelse af Universal receiver RTS:
 - 1 programmeringslysdioder, 2 programmeringsknapp, 3 testknapp, 4 sensor til (brun), 5 sensor fra (blå), 6 strøm til (brun), 7 strøm fra (blå), 8 motor fælles, 9 motor NED, 10 motor OP, 11 strømforsyning jord (gul/grøn), 12 motor jord (gul/grøn)
3. Overhold den anbefalede minimumsafstand under installationen for ikke at forstyrre radiosenderen.

B. PROGRAMMERING

a. Installation eller afinstallation af en sender

1. Gå ind i programmeringsfunktionen
Tryk på programmeringsknappen på Universal receiver RTS -> 2 sekunder, indtil motoren aktiveres og lysdioden tændes.
2. Registrering/sletning af senderen
Tryk kort på programmeringsknappen bag på senderen -> motoren aktiveres / lysdioden på modtageren blinker.

b. Installation eller afinstallation af en sensor

1. Gå ind i programmeringsfunktionen
Tryk på programmeringsknappen på Universal receiver RTS -> 2 sekunder, indtil motoren aktiveres og lysdioden tændes.
2. Registrering/sletning af sensoren
Tryk kort på programmeringsknappen på sensoren -> motoren aktiveres / lysdioden på modtageren blinker.

c. Sletning af alle betjeninger og sensorer fra modtagerens hukommelse

Tryk på programmeringsknappen på Universal receiver RTS -> 7 sekunder, indtil lysdioden blinker og motoren aktiveres to gange.

Man kan også gå ind i programmeringsfunktionen med en kendt betjening ved at trykke på betjeningsknappen på 2 sekunder.

SE

FÖRE INSTALLATION

⚠ **Den universella RTS-mottagaren måste vara installerad och programmerad av kvalificerade installatörer för vilka denna instruktion är avsedd.** Före anslutning av enheten, läs instruktionerna noggrant.

PRODUKTBESKRIVNING

Den universella RTS-mottagaren är en radiomottagare för markiser med automatisk styrning alltefter solljusets intensitet och skydd mot vindskador. Den kan användas med alla RTS-sensorer (SOLIRIS RTS-sensor, Eolis RTS-sensor, Sunis RTS...) och är kompatibel med alla RTS-kontroller.

A. MONTERING AV DEN UNIVERSELLA RTS-MOTTAGAREN

⚠ **Ta hänsyn till de elektricitetsstandarderna som gäller samt de följande punkterna:**

- Stäng av huvudströmmen innan du påbörjar något arbete.
- Installera den universella RTS-mottagaren med de ingående kablarna nedåt för att undvika vattenintrång.
- Installera inte den universella RTS-mottagaren mot någon metallid (det kan påverka radiomottagningen).

1. Den universella RTS-mottagaren är kompatibel med alla standard SOMFY-kabelmotorer. Se skissen. En solgivare och 2 vindgivare kan memoreras i en mottagare och upp till 12 fjärrkontroller.
2. Invändig beskrivning för universell RTS-mottagare:
 - 1 prog. LED, 2 prog. knapp, 3 test knapp, 4 sensor fas (brun), 5 sensor neutral (blå), 6 nätaggregat fas (brun), 7 nätaggregat neutral (blå), 8 Motor gemensam, 9 motor NED, 10 motor UPP, 11 nätaggregat jord (gul/grön), 12 motor jord (gul/grön)
3. Ta hänsyn till avstånden för installation så att inte radiosändningen påverkas.

B. PROGRAMMERING

a. Installation eller borttagning av sändare

1. Ange programmeringsläge
Håll nere programmeringsknappen på mottagaren -> två sek tills motorn svarar och lysdioden tänds.
2. Lägg till/ta bort sändaren
Tryck en gång på prog-knappen på baksidan av sändaren -> motor svarar/lysdioden på mottagaren blinkar.

b. Installation eller borttagning av sensor

1. Ange programmeringsläge
Håll nere programmeringsknappen på mottagaren -> två sek tills motorn svarar och lysdioden tänds.
2. Lägg till /ta bort sensorn
Tryck en gång på prog-knappen på sensorn -> motor svarar/lysdioden på mottagaren blinkar.

c. Borttagning av alla kontroller och sensorer från mottagarens minne

Tryck på programmeringsknappen på den universella mottagaren -> sju sek tills lysdioden blinkar och motorn svara 2 gånger.

Det är också möjligt att ange programmeringsläge med en inprogrammerad fjärrkontroll genom att trycka två sek. på dess programmeringsknapp.

A

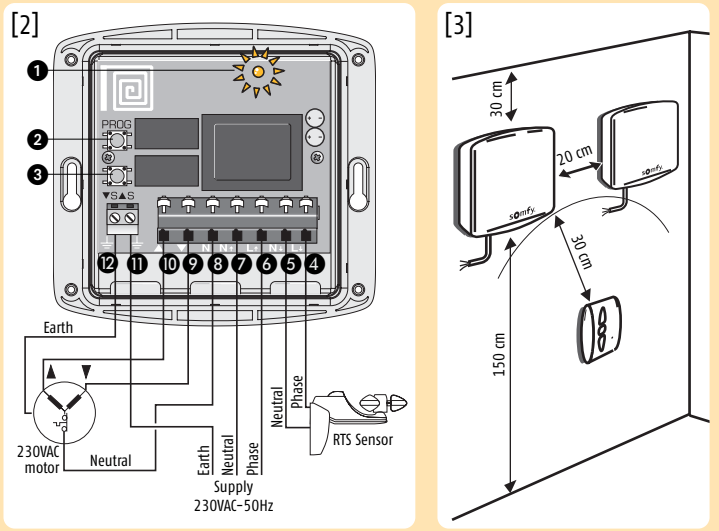
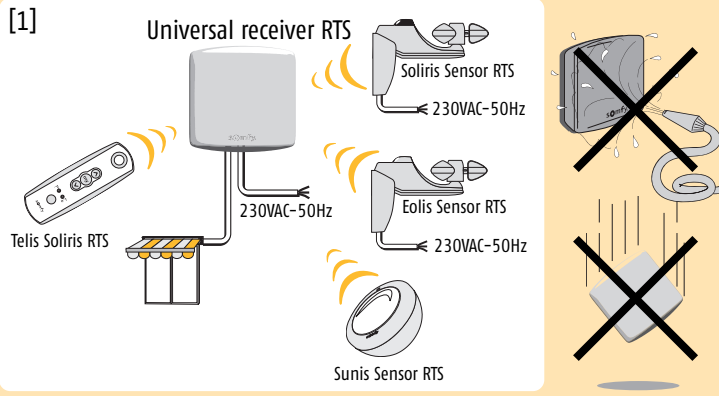

B

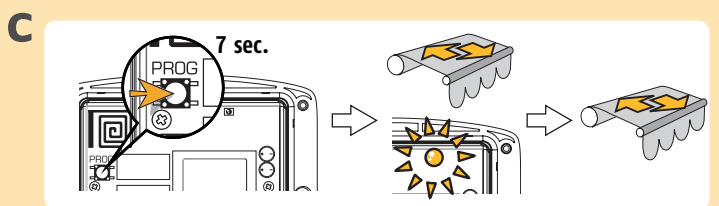
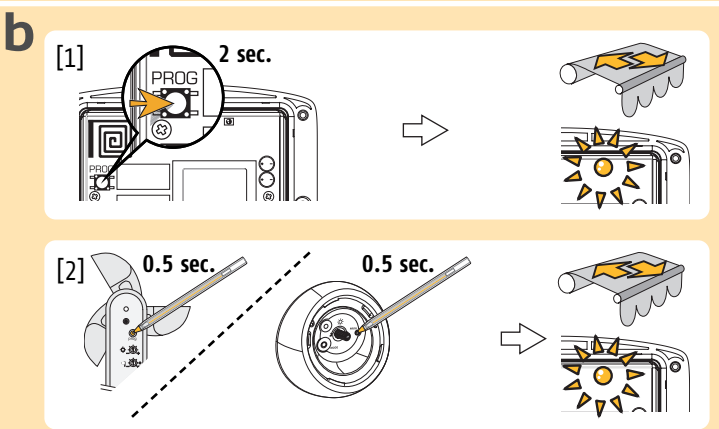
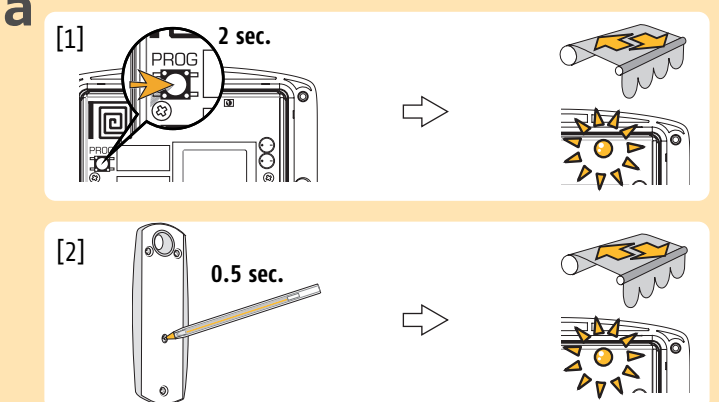

SF

ENNEN ASENNUSTA

⚠ **Pätevän asentajan tulee asentaa ja ohjelmoida RTS-yleisvastaotin, nämä käyttöohjeet on tarkoitettu heille.** Lue käyttöohjeet huolellisesti ennen yksikön kytkemistä.

TUOTTEEN KUVAUS

RTS-yleisvastaotin on radiovastaotin automaattisäädöllä varustettuja markisikatoksia varten, joissa auringonvalon tehon ja tuulisuojauksen automatiikka. Sitä voi käyttää kaikkien RTS-sensorien kanssa (SOLIRIS RTS-sensori, Eolis RTS-sensori, Sunis RTS...) ja se sopii yhteen kaikkien RTS-käyttölaitteiden ja INIS RT-laitteiden kanssa.

A. RTS-YLEISVASTAANTOTTIMEN ASENNUS

⚠ **Noudata voimassa olevia sähköstandardeja sekä seuraavia seikkoja:**

- Irrota laite verkkovirrasta ennen töiden tekemistä.
- Asenna RTS-yleisvastaantin siten, että johtojen sisääntulot ovat alaspäin, jotta vesi ei pääse laitteeseen sisään.
- Älä asenna RTS-yleisvastaantointia metallisosaa vasten (se voi vaikuttaa radiolähteykseen).

1. RTS-yleisvastaantin sopii yhteen kaikkien SOMFYN vakiomotorien kanssa. Johdotus käy ilmi kuvasta. Jopa 3 sensoria voi yhdistää yhteen vastaanottajaan sään seurannan optimoinniksi ja jopa 12 lähetintä voi tallentaa.
2. RTS-yleisvastaantin sisäkuvaus:
 - 1 ohjelmointi LED, 2 ohjelmanäppäin, 3 testinäppäin, 4 sensori virta (ruskea), 5 sensori neutraali (sininen), 6 viransyöttö virta (ruskea), 7 viransyöttö neutraali (sininen), 8 Moottori yhteinen, 9 moottori DOWN/ALAS, 10 moottori UP/YLÖS, 11 viransyöttö maa (keltainen/vihreä), 12 moottori maa (keltainen/vihreä)
3. Noudata asennuksessa minimivälmatkoja, jotta radioyhteydessä ei ole häiriöitä.

B. OHJELMOINTI

a. Asenna tai poista lähetin

1. Mene ohjelmointikäyttöön
Paina yleisvastaantottimen ohjelmointinäppäintä -> 2 sekuntia kunnes moottori antaa palautetta ja LED syttyy.
2. Tallenna/Poista lähetin
Paina lyhyesti ohjelmanäppäintä lähettimen kääntöpuolella -> moottorin palaute/ vastaanottimen LED vilkkuu.

b. Sensorin asennus ja poistaminen

1. Mene ohjelmointikäyttöön
Paina yleisvastaantottimen ohjelmointinäppäintä -> 2 sekuntia, kunnes moottori antaa palautetta ja LED syttyy.
2. Tallenna/poista sensori
Paina sensorin ohjelmointinäppäintä lyhyesti -> moottorin palaute / vastaanottajan LED vilkkuu.

c. Kaikkien käyttölaitteiden ja sensorien poistaminen vastaanottimen muistista

Paina yleisvastaantottimen ohjelmointinäppäintä -> 7 sekuntia kunnes LED vilkkuu ja 2 moottoria antaa palautetta.

Ohjelmointikäyttöön voi päästä myös tunnetun käyttölaitteen avulla painamalla 2 sekunnin ajan sen ohjelmointinäppäintä.

NO

FØR INSTALLASJON

⚠ **Universalmottakeren RTS må installeres og programmeres av en kvalifisert installatør, og denne bruksanvisningen er beregnet til installatøren.** Før denne enheten kobles til, skal denne bruksanvisningen leses gjennom.

PRODUKTBESKRIVELSE

Universalmottakeren RTS er en radiomottaker til markiser med automatisk kontroll, basert på solens intensitet og beskyttelse mot vindskader. Den kan brukes sammen med alle RTS-sensorer (SOLIRIS RTS sensor, Eolis RTS Sensor, Sunis RTS ...) og er kompatibel med alle RTS fjernkontroller og RTS INIS.

A. MONTERING AV UNIVERSALMOTTAKER RTS

⚠ **Overhold gjeldende elektriske standarder samt følgende regler:**

- Koble fra strømmen før arbeidet påbegynnes.
- Installer Universalmottakeren RTS med kabelinngangen pekende nedover for å unngå vanninfiltrering.
- Ikke installer Universalmottakeren RTS mot metall (det kan forstyrre radiooverføringen).

1. Universalmottakeren RTS er kompatibel med alle standard SOMFY kabelmotorer. Kablingen vises i diagrammet. Inntil 3 sensorer kan programmeres i en mottaker for å optimere værdetektering, og inntil 12 sendere.
2. Beskrivelse av Universalmottakeren RTS innvendig:
 - 1 prog. LED, 2 prog. knapp, 3 testbryter, 4 sensor aktiv (brun), 5 sensor nøytral (blå), 6 strømtilførsel aktiv (brun), 7 strømtilførsel nøytral (blå), 8 Motor hoved, 9 motor NED, 10 motor OPP, 11 strømtilførsel jord (gul/grønn), 12 motor jord (gul/grønn)
3. Overhold minimumsavstandene ved installering, for ikke å forstyrre radiooverføringen.

B. PROGRAMMERING

a. Programmerer eller ta bort en sender

1. Tast inn programmeringsmodus
Trykk på programmeringsknappen på Universalmottakeren -> 2sek til motoren kvitterer og LED lyser.
2. Lagre/Slett senderen
Trykk kort på prog. knapp på baksiden av senderen -> motoren kvitterer / mottakerens LED blinker.

b. Programmerer eller ta bort en sensor

1. Tast inn programmeringsmodus
Trykk på programmeringsknappen på Universalmottakeren -> 2sek til motoren kvitterer og LED lyser.
2. Lagre/Slett sensoren
Trykk kort på prog. knapp til sensoren -> motor kvitterer / mottakerens LED blinker.

c. Fjern alle fjernkontroller og sensorer fra mottakerens minne

Trykk på programmeringsknappen på Universalmottakeren -> 7 sek til LED blinker og 2 motorresponser.

Det er mulig å komme i programmeringsmodus med allerede inprogrammert fjernkontroll ved å trykke 2 sek. på dennes programmeringsknapp.

DK

Man kan indstille en eller to foretrukne positioner med Universal receiver RTS og en RTS-betjening. En som er tilgængelig øverst på solafskærmningen og en nederst.

Begge mellempositioner kan opnås manuelt (med en RTS-betjening) ved at trykke på ☰. Kun den øverste mellemliggende position kan nå automatisk (med solføler).

C. REGISTRERING AF "my" FORETRUKNE POSITION ØVERST PÅ SOLAFSKÆRMNINGEN

- Indstil solafskærmningen på den øverste grænse med RTS-betjeningen.
- Tryk samtidig på ☺ og ☰ på RTS-betjeningen, indtil solafskærmningen begynder at bevæge sig (ca. 3 sekunder).
- Stands solafskærmningen på den ønskede mellemposition med RTS-betjeningen (juster eventuelt denne position med knapperne ☺ og ☹).
- Tryk på knappen ☰ på RTS-betjeningen i 5 sekunder, indtil motoren aktiveres. → Universal receiver RTS har nu registreret din første foretrukne position.

D. REGISTRERING AF "my" FORETRUKNE POSITION NEDERST PÅ SOLAFSKÆRMNINGEN

- Indstil solafskærmningen på den nederste grænse med RTS-betjeningen.
- Tryk samtidig på ☺ og ☰ på RTS-betjeningen, indtil solafskærmningen begynder at bevæge sig (ca. 3 sekunder).
- Stands solafskærmningen på den ønskede mellemposition med RTS-betjeningen (juster eventuelt denne position med knapperne ☺ and ☹).
- Tryk på knappen ☰ på RTS-betjeningen i 5 sekunder, indtil motoren aktiveres. → Universal receiver RTS har nu registreret din anden foretrukne position.

E. SOLFUNKTION

Brug en Telis med solfunktion til at aktivere eller deaktivere solfunktionen. (f.eks.: Telis Soliris RTS, Telis Compositio RTS...).

☰ **Manuel funktion** = Solfunktionen er deaktiveret ☰ ☼ **Automatisk funktion** = Solfunktionen er aktiveret

- Solen står op**
Når dagslynsintensiteten overstiger den indstillede følsomhed i din solsensor (soliris sensor RTS, Sunis sensor RTS), sendes en ned-ordre til solafskærmningen efter 2 minutter (demo: 10 sekunder). Solafskærmningen køres ud til ☰ position 1 eller til dens nederste endestopposition **NED** hvis ingen ☰ position er blevet registreret i hukommelsen.
- Solen går ned**
Når dagslynsintensiteten er under den indstillede følsomhed, aktiveres en variabel forsinkelsesfunktion fra **15 til 30 minutter** (afhængig af hvor lang tid solen er fremme). Efter denne tidsperiode sendes der en **OP**-ordre til solafskærmningen (demo: 15 sekunder).

F. VINDFUNKTION (altid aktiveret)

- Når vindens hastighed overstiger den indstillede følsomhed på din sensor (Soliris sensor RTS, Eolis sensor RTS), sendes der en **OP**-ordre til solafskærmningen **2 sekunder** efter.
- SOLFUNKTIONEN fungerer ikke i **12 minutter**, men efter 30 sekunder (demo: 15 sekunder), kan man anvende RTS-betjeningen igen.

Sådan vælger du DEMO eller NORMAL funktion: Læs sensorens installationsvejledning.

G. TEKNISKE SPECIFIKATIONER

- Beskyttelsesindeks: IP 55
- Strømforsyning: 220-240 VAC ~ 50/60 Hz
- Driftstemperatur: Fra -20°C til +60°C
- Klasse II produkt efter installation
- Radiostyret betjening (frekvens: 433.42 MHz).
- Output relæ 250 VAC~3.15A

FEJLFINDING (diagnosticering)

LYSDIODEN på RTS-betjeningen lyser ikke.	Kontroller batteriet i RTS-betjeningen.
lysdioderne på RTS-betjeningen lyser, men motoren virker ikke.	1- Tryk på testknappen på Universal receiver RTS. 2- Kontroller programmeringen. 3- Kontroller kablerne på motoren og Universal receiver RTS.

C

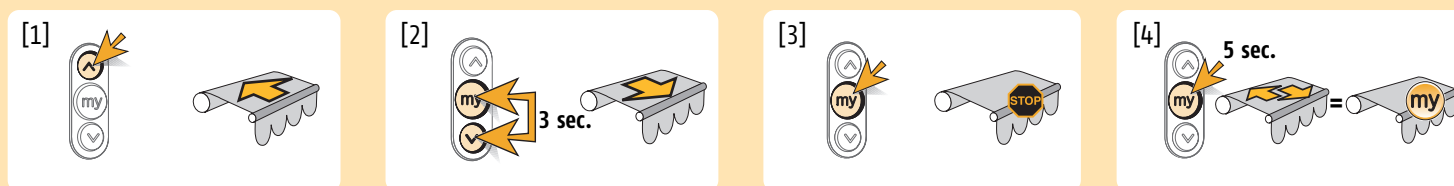

D

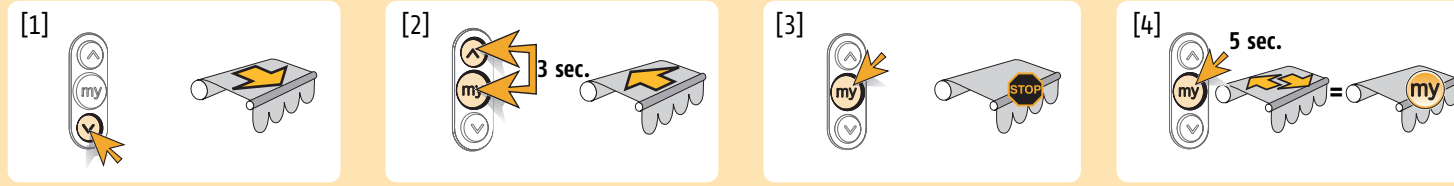

E

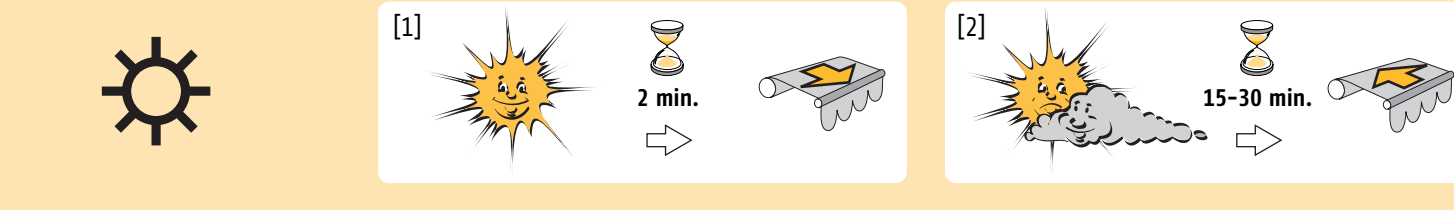

F

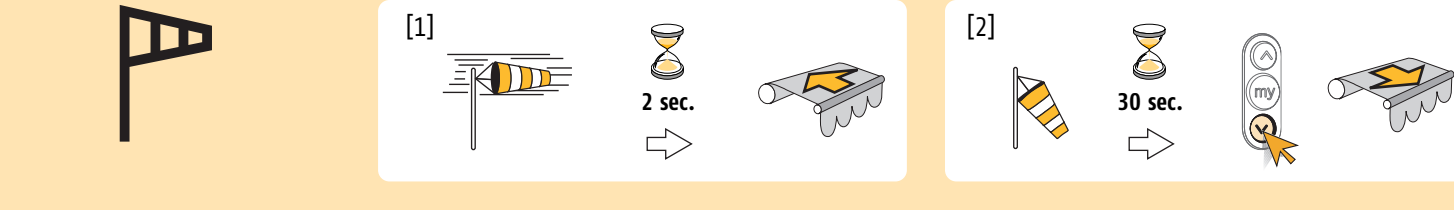

G

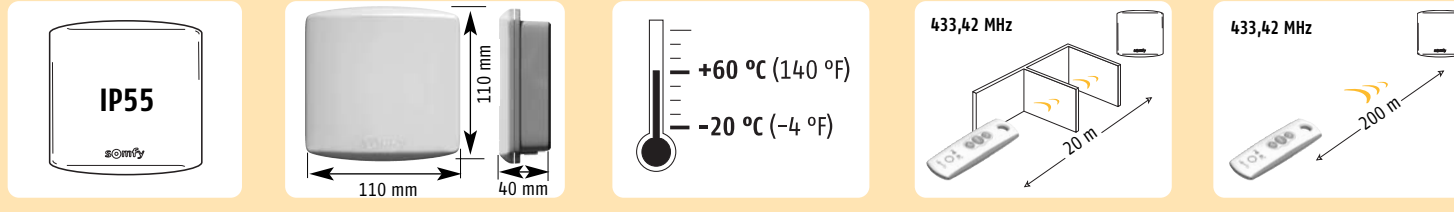

SE

Med den universella RTS-mottagaren och en RTS-kontroll, är det möjligt att ställa in en eller två favoritpositioner: en tillgänglig från övre läget och en från nedre läget.

De båda mellanliggande positionerna kan nå manuellt (med en RTS-kontroll) genom att trycka på ☰. Endast den **ÖVERSTA** mellanliggande positionen kan nå automatiskt (med solgivaren).

C. PROGRAMMERA "my" FAVORITPOSITION FRÅN ÖVRE LÄGET AV MARKISEN

- Ställ in markisen i dess **UPP**-läge med RTS-kontrollen.
- Tryck samtidigt ☺ och ☰ på RTS-kontrollen tills markisen börjar röra sig (ungefär tre sek).
- Stoppa markisen vid den mellanliggande positionen du önskar med RTS-kontrollen (om nödvändigt, justera denna positionen med ☺ och ☹ tryckknapparna).
- Håll nere ☰ knappen på RTS-kontrollen i fem sekunder tills motor svarar. → Den första favoritpositionen är programmerad.

D. PROGRAMMERA "my" FAVORITPOSITION FRÅN NEDRE LÄGET AV MARKISEN

- Ställ in markisen i dess **NED**-läge med RTS-kontrollen.
- Tryck samtidigt ☺ och ☰ på RTS-kontrollen tills markisen börjar röra sig (ungefär tre sek).
- Stoppa markisen vid den mellanliggande positionen du önskar med RTS-kontrollen (om nödvändigt, justera denna positionen med ☺ och ☹ tryckknapparna).
- Håll nere ☰ knappen på RTS-kontrollen i fem sekunder tills motorn svarar. → Den andra favoritpositionen är programmerad.

E. SOLFUNKTION

Använd en Telis med solfunktion för att koppla till eller från solfunktionen (f.ex.: Telis Soliris RTS, Telis Compositio RTS...).

☰ **Manuellt läge** = Solfunktionen frånkopplad ☰ ☼ **Automatiskt läge** = Solfunktionen tillkopplad

[1]. Solen visar sig

När intensiteten från dagsljuset överskrider det inställda värdet på din solsensor (soliris RTS-sensor, Sunis RTS-sensor), skickas en **NED**-order till markisen efter **två min** (Demo: 10 sek.). Markisen går till ☰ position eller till dess **NED**-läget om inte ☰ positionen har blivit memorerad.

[2]. Solen går ner

När dagsljusnivån faller nedanför det inställda värdet, aktiveras en tidsfördröjning från **15-30** minuter. Efter denna tidsfördröjning, ges en **UPP**-order till markisen (Demo: 15 sek.).

F. VINDFUNKTION (alltid aktiverad)

- När vindhastigheten överskrider det inställda värdet på vindgivaren (Soliris RTS-sensor, Eolis RTS-sensor) ges en **UPP**-order till markisen inom **två sek.** efter detektering.
- Solfunktionen kommer att förbli spärrad under **12 min.**, men efter 30 sekunder (Demo: 15 sek.), kan en order ges med RTS-kontrollen.

För att välja DEMO- eller NORMAL-läge: Hänvisa till installationshänvisningen för sensorn.

G. FUNKTIONER

- Skyddsindex: IP 55
- Strömtillförsel: 220-240V ~ 50/60 Hz
- Driftstemperatur: -20°C till +60°C
- Klass II-produkt tidigare installerad
- Kommandon överförs via radio (frekvens 433.42 MHz).
- Effektrelä 250 VAC ~ 3.15A

FELSÖKNING (Diagnostik)

lysdioden på RTS-kontrollen lyser inte.	Kontrollera batteriet i RTS-kontrollen.
lysdioderna på RTS-kontrollen lyser, men motorn fungerar inte.	1- Tryck på testknappen på den universella RTS-mottagaren. 2- Kontrollera programmeringen. 3- Kontrollera motorns kablar och den universella RTS-mottagaren.

NO

Med Universalmottakeren RTS og en RTS fjernkontroll, er det mulig å stille en eller to favoritt-innstillinger: Den ene på toppen av markisen og den andre nederst.

Begge mellomstillinger kan nå manuelt (med en RTS fjernkontroll) ved å trykke ☰. Kun **TOPP** mellomstillingen kan nå automatisk (med soldetekteringen).

C. LAGRE "MIN" FAVORITT-INNSTILLING FRA TOPPEN AV MARKISEN

- Still markisen inn på sin **ØVRE** grense med RTS fjernkontrollen.
- Trykk samtidig ☺ og ☰ på RTS fjernkontrollen helt til markisen begynner å bevege seg (ca. 3 sek).
- Stopp markisen i mellomstillingen du ønsker med RTS fjernkontrollen (juster om nødvendig denne stillingen med ☺ og ☹ trykknappene).
- Trykk ☰ knappen på RTS fjernkontrollen i 5 sekunder helt til motoren gir respons. → Universalmottakeren RTS har lagret din første favoritt-innstilling.

D. LAGRE "my" FAVORITT-INNSTILLING NEDENFRA

- Still markisen i sin **NEDRE** grense med RTS fjernkontrollen.
- Trykk samtidig ☺ og ☰ på RTS fjernkontrollen til markisen begynner å bevege seg (ca. 3 sek).
- Stopp markisen i mellomstillingen du ønsker med RTS fjernkontrollen (juster om nødvendig denne stillingen med ☺ og ☹ trykknappene).
- Trykk ☰ knappen på RTS fjernkontrollen i 5 sekunder helt til motoren gir respons. → Universalmottakeren RTS har lagret den andre favoritt-innstillingen.

E. SOLFUNKSJON

Brug en Telis med solfunksjon for å aktivere eller deaktivere solfunksjonen (for eks. Telis Soliris RTS, Telis Compositio RTS...).

☰ **Manuell modus** = Solfunksjon deaktivert ☰ ☼ **Automatisk modus** = Solfunksjon aktivert

SF

RTS-yleisvastaottimen ja RTS-käyttölaitteen avulla voi asentaa yhden tai kaksi suosikkiasentoa: Yhteen pääsee markiisikatoksen yläasennosta ja toiseen sen ala-asennosta.

Molemmat väliasennot voidaan saavuttaa manuaalisesti (RTS-käyttölaitteen avulla) painamalla ☰. Vain YLÄ-väliasento voidaan saavuttaa automaattisesti (auringon havainnoinnin avulla).

C. ALLENNÄ "my" SUOSIKKIASENTO MARKIISIKATOKSEN YLÄPUOLELTA

- Aseta markiisikatoks **UPPYLÄRAJA-ASENTOON** RTS-käyttölaitteen avulla.
- Paina yhtä aikaa RTS-käyttölaitteen näppäintä ☺ ja ☰ kunnes markiisikatoks alkaa liikkua (noin 3 sek).
- Pysäytä markiisikatoks valitsemaasi väliasentoon RTS-käyttölaitteen avulla (jos tarpeen, säädä tätä asentoa ☺ ja ☹ painonäppäimillä).
- Paina RTS-käyttölaitteen ☰ näppäintä 5 sekunnin ajan, kunnes moottori antaa palautetta. → RTS-yleisvastaanotin on tallentanut muistiin ensimmäisen suosikkiasennon.

D. TALLENNÄ "my" SUOSIKKIASENTO MARKIISIKATOKSEN ALAPUOLELTA

- Set the awning at its **DOWNALARAJALLE** RTS-käyttölaitteen avulla.
- Paina yhtä aikaa RTS-käyttölaitteen näppäintä ☺ ja ☰ kunnes markiisikatoks alkaa liikkua (noin 3 sekuntia).
- Pysäytä markiisikatoks valitsemaasi keskiasentoon RTS-käyttölaitteen avulla (jos tarpeen, säädä tämä asento ☺ ja ☹ -näppäimillä).
- Paina RTS-käyttölaitteen ☰ button of the RTS control during 5 seconds until motor feedback. näppäintä 5 sekunnin ajan, kunnes moottori antaa palautetta. → RTS-yleisvastaanotin on tallentanut muistiin toisen suosikkiasennon.

E. AURINKOKÄYTTÖ

Käytä Telistä aurinkokäytössä aktivoitaksesi ja passiivoidaksesi aurinkokäytön (esim.: Telis Soliris RTS, Telis Compositio RTS...).

☰ **Manuaalinen käyttö** = Aurinkokäyttö passiivoina ☰ ☼ **Automaattikäyttö** = Aurinkokäyttö aktivoitua

[1]. Aurinko nousee

Kun päivänvalon teho ylittää tietyn rajan, jonka olet asettanut aurinkosensorille (soliris RTS-sensori, Sunis RTS-sensori), markiisikatoks saa **DOWNALAS**-komennon 2 min. kuluttua (Demo: 10 sek.). Markiisikatoks menee asentoon ☰ 1 tai **DOWNALAS**-raja-asentoon, jos mitään ☰ asentoa ei ole tallennettu.

[2]. Aurinko laskee

Kun päivänvalon määrä laskee alle raja-arvon, vaihteleva aikaviive aktivoituu välillä **15 - 30** minuuttia (riippuen auringon näkymisajasta). Tämä viiveen lopussa markiisikatoks saa **UPPYLÖS**-komennon (Demo : 15 sek.).

F. TUULIKÄYTTÖ (aina aktiivinen)

- Kun tuulen nopeus ylittää raja-arvon, jonka tuulisensori on asettanut (Soliris RTS-sensori, Eolis RTS-sensori) markiisikatoks saa **UPPYLÖS**-komennon **2 sekunnin** kuluttua havainnosta.
- Aurinkokäyttö on estetty **12 min. ajan**, mutta 30 sekunnin (Demo: 15 sek.) kuluttua voi RTS-käyttölaitteen avulla antaa komennon.

DEMO tai NORMAL käytön valinta: Katso sensorin asennusohjetta.

G. OMINAISUUDET

- Suojaindeksi: IP 55
- Verkkovirta: 220 - 240 V ~ 50/60 Hz
- Käyttölämpötila: - 20 °C to + 60 °C
- II luokan tuote asennettuna
- Komennot lähetetään radion avulla (taajuus 433.42 MHz).
- Ulostulorele 250 V, vaihtovirta ~3.15A

VIANETSINTÄ (Diagnoosi)

RTS-käytön LED ei syty.	Tarkista RTS-käytön akku.
RTS-käytön LED-valot syttyvät, mutta moottori ei toimi.	1- Paina RTS-yleisvastaanottimen testinäppäintä. 2- Tarkista ohjelmointi. 3- Tarkista moottorin ja RTS-yleisvastaanottimen kytkennät.

[1]. Solen skinner

När solens intensitet överskrider grensen som er innstilt på din solsensor (soliris sensor RTS, Sunis sensor RTS), sendes en **NED** komando til markisen etter **2 minutter** (Demo : 10sek.). Markisen går til ☰ stilling 1 eller til sin **NED** grense hvis ingen ☰ stilling er lagret.

[2]. Solen forsvinner

När solens intensitet kommer under grensestillingen, aktiveres en variabel ventetid på **15 - 30** minutter (avhengig av hvor lenge solen skinner). Etter denne fristen, gis en **OPP** kommando til markisen (Demo: 15sek.).

F. VINDFUNKSJON (alltid aktivert)

- När vindstyrken överskrider grensen som er stillt av vindsensoren (Soliris sensor RTS, Eolis sensor RTS), gis en **OPP** kommando til markisen innen **2 sek.** etter detektering.

- SOL funksjonen fortsetter å være sperret i **12 min.**, men etter 30 sekunder (Demo: 15sek.), kan en kommando gis med RTS fjernkontrollen.

För å velge DEMO eller NORMAL modus: se sensorens installasjonsanvisning.

G. EGENSKAPER

- Beskyttelsesindeks: IP 55
- Strømforsyning: 220-240 V ~ 50/60 Hz
- Driftstemperatur: -20°C til +60°C
- Klasse II produkt når det er installert
- Kommandoer sendes via radio (frekvens 433.42 MHz).
- Utgang 250 VAC~3.15A

FEILSØKING (Diagnose)

LED'en på RTS fjernkontrollen lyser ikke.	Sjekk batteriet på RTS fjernkontrollen.
LED'ene på RTS fjernkontrollen lyser, men motoren går ikke.	1- Trykk testknappen på Universalmottakeren RTS. 2- Sjekk programmeringen 3- Sjekk kablingen til motoren og Universalmottakeren RTS.