

VH 45



Kurzinformation

Wandhülse für Ventilator mit Nennweite 450, Stahlblech

Artikelnummer 0055.0036

Technische Daten

Einbauort	Wand / Decke
Material	Stahlblech, verzinkt
Gewicht	2,3 kg
Gewicht mit Verpackung	2,3 kg
Geeignet für Nennweite	450 mm
Breite	471 mm
Höhe	471 mm
Tiefe	200 mm
Breite mit Verpackung	471 mm
Höhe mit Verpackung	471 mm
Tiefe mit Verpackung	200 mm
Verpackungseinheit	1 Stück
Sortiment	C
GTIN (EAN)	4012799550365

VH 45

Maßzeichnung [mm]

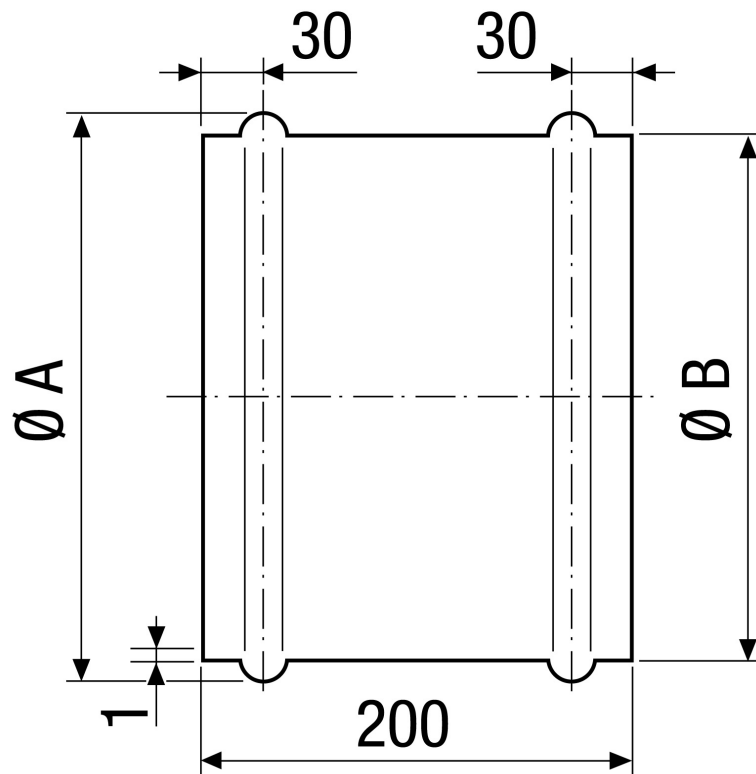

A
471

B
467