

GS 20



Kurzinformation

Gegenstützen zur Montage von elastischen Manschetten DN 200 an Lüftungsleitungen

Artikelnummer 0055.0168

Technische Daten

Material	Stahlblech, verzinkt
Gewicht	0,6 kg
Gewicht mit Verpackung	0,61 kg
Geeignet für Manschetten der Nennweite	200 mm
Breite	254 mm
Höhe	254 mm
Tiefe	50 mm
Breite mit Verpackung	254 mm
Höhe mit Verpackung	254 mm
Tiefe mit Verpackung	50 mm
Verpackungseinheit	1 Stück
Sortiment	C
GTIN (EAN)	4012799551683

Maßzeichnung [mm]

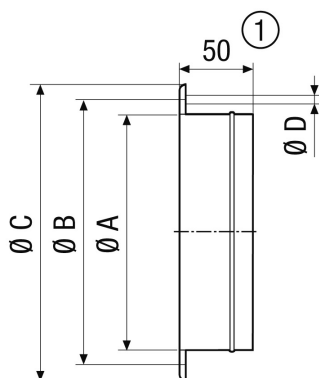

A	B	C	D
210	235	254	8

① GS 56: 55 mm