

# PRODUKTDATENBLATT

## LN INV D 1200 P 40W 940 DAVR WT

LINEAR INDIVILED DIRECT 1200 DALI | Anbauleuchte für Einzel- oder Lichtband-Büroanwendungen mit CRI90 und DALI-2 IoT Technologie, 1200 mm



### Anwendungsgebiete

- Direkter Ersatz für Leuchten mit Leuchtstofflampen
- Büros, Bildungseinrichtungen, öffentliche Einrichtungen
- Einzelanwendung oder im Verbund als Lichtband
- Direktbeleuchtung

### Produktvorteile

- Einfache Aufrüstbarkeit von Lichtquelle und Treiber (EVERLOOP-Design)
- Homogene Lichtverteilung und reduzierte Blendwirkung ( $UGR \leq 19$ ) dank IndiviLED®-Optik
- Hohe technische Leistung mit CRI90 und bis zu 131 lm/W
- IoT-fähige Leuchte mit DALI-2 Treiber geeignet für VIVARES und andere Lichtmanagement-Systeme
- Symmetrische und asymmetrische Lichtverteilung für ein breites Anwendungsspektrum
- Erweiterte Dienstleistungen wie Stromverbrauchsüberwachung und Fernwartung möglich bei DALI Versionen
- Hohe Farbkonsistenz mit SDCM 3
- Einfache Installation
- Flimmerarmes Licht dank speziellem elektronischen Vorschaltgerät
- Geeignet für den Einsatz in Notbeleuchtungsapplikationen gemäß EN 60598-2-22
- Vielfältige Montagemöglichkeiten durch unterschiedliches Zubehör
- 5 Jahre Garantie

### Produkteigenschaften



- Minimalistisches LEDVANCE SCALE-Design in einem Gehäuse aus stranggepresstem Aluminium
- Enthält EVERLOOP: Komfortabler Austausch von Lichtquelle und LED Treiber
- Verbindbar in ein nahtloses Lichtband mit Zubehör (Anbau- oder Abhängemontage)
- Abgehängte Montage mit Abhänageset (separat zu bestellen)
- Glühdrahtprüfung nach IEC 60695-2-12: 850 °C
- 5-polige Anschlussklemme, Kabelquerschnitt bis zu 5 x 2,5 mm<sup>2</sup>
- Lebensdauer (L80/B10): 70.000 h (bei 25 °C)

## TECHNISCHE DATEN

### Elektrische Daten

Nennleistung	40,00 W
Nennspannung	220...240 V
Netzfrequenz	0/50/60 Hz
Nennstrom	185,000 mA
Einschaltstrom	0.177 A
Einschaltstromdauer $T_{h50}$	360 $\mu$ s
Max. Anzahl der Leuchten Leitungsschutzschalter B16	16
Max. Anz. Leucht. an Sicherungsaut. C10 A	14
Max. Anzahl der Leuchten Leitungsschutzschalter C16	22
Netzleistungsfaktor $\lambda$	$\geq 0,90$
Oberschwingungsgehalt	$\leq 20 \%$
Schutzklasse	I
Betriebsart	Integrierter LED-Treiber

### Photometrische Daten

Lichtstrom	5050 lm
Lichtausbeute	126 lm/W
Farbtemperatur	4000 K
Lichtfarbe (Bezeichnung)	Kalt weiß
Farbwiedergabeindex Ra	90
Standardabweichung des Farbabgleichs	3 sdc <sub>m</sub>
Flimmerarm	Ja
Flimmer-Messgröße (Pst LM)	$\leq 1$
Messgröße für Stroboskop-Effekte (SVM)	$\leq 0.4$
Photobiologische Risikogruppe gemäß EN62778	RG0
Photobiologische Risikogruppe gemäß EN62471	RG0
Ausstrahlungswinkel	90 °
UGR	< 19

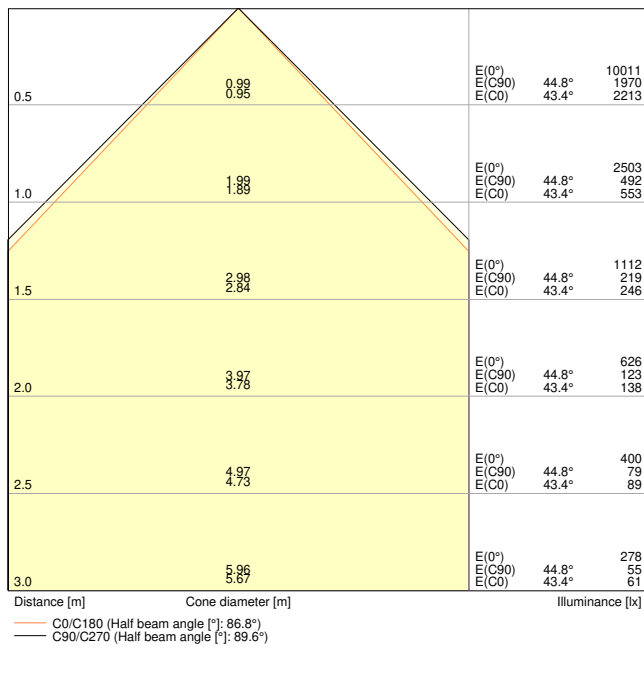

LDC typ cone

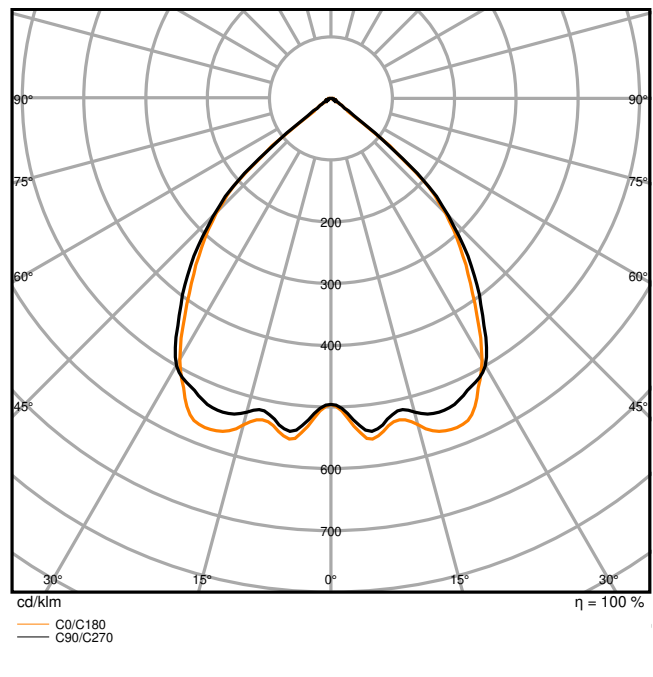

LDC typ polar

Maße & Gewicht

Länge	1210,00 mm
Breite	125,00 mm
Höhe	43,00 mm
Produktgewicht	3260,00 g

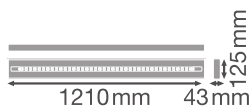

Materialien & Farben

Produktfarbe	Weiß
Gehäusefarbe	Weiß
Gehäusematerial	Aluminium
Material Abdeckung	Polymethylmethacrylat (PMMA)
Material der lichtemittierenden Fläche	Acrylglas (PMMA)
Glühdrahtprüfung nach IEC 60695-2-12	850 °C
Quecksilbergehalt der Lampe	0.0 mg

### Anwendung & Installation

Umgebungstemperaturbereich	-20...+50 °C
Lagertemperaturbereich	-20...+80 °C
Anschlussart	Schraubenlose-Anschlussklemme, 5-Pole (L, N, PE, DA+, DA-)
Schutzart	IP20
Schutzklasse IK (Stoßfestigkeitsgrad)	IK06
Dimmbar	Ja
Art der Dimmung	DALI2
Montageart	Abgehängt/Anbau
Montageort	Decke
Anwendungsumgebung	Innenanwendungen
Justierbar	Nein
LED-Modul austauschbar	Durch den Endkunden
Mit Leuchtmittel	Ja

### Lebensdauer

Lebensdauer L70/B50 bei 25 °C	100000 h <sup>1)</sup>
Lebensdauer L80/B10 bei 25 °C	70000 h <sup>1)</sup>
Lebensdauer L90/B10 bei 25 °C	35000 h
Anzahl der Schaltzyklen	25000

<sup>1)</sup> t[h]: L70 / B50 @ 25 °C (Ta), t[h]: L80 / B10 @ 25 °C (Ta), t[h]: L90 / B10 @ 25 °C (Ta)

### Vorschaltgerät

Ausgangsstrom	800 mA
EVG - Ausgangs-Rippelstrom	≤ 3 %
Empfohlenes Vorschaltgerät	OSRAM type OTI DALI 50/220-240/1A4 NFC L

### Zertifikate & Standards

Normen	CE / CB / ENEC / TÜV SÜD / UKCA / EAC
Leuchte mit begrenzter Oberflächentemperatur "D-Zeichen"	Nein
Ballwurfsicher	Nein









### Zusätzliche Produktdaten

Anmerkung zum Produkt	Available from December 2023
Anzahl Leuchtmittel	1
Zusatzfunktion	EVERLOOP

### TECHNISCHE AUSSTATTUNG

- Abhängeset verfügbar
- Inline-, Eck- und Infill-Verbinder als separates Zubehör erhältlich
- Durchgangsverdrahtungs-Set verfügbar

### DOWNLOADS

Dokumente und Zertifikate	
	User instruction
	Addon Technical Information
	Packaging insert
	Declarations Of Conformity CE
	Declarations Of Conformity UKCA
Fotometrische und lichttechnische Planungsdateien	
	IES file (IES)
	LDT file (Eulumdat)
	ULD file (DIALux)
	ROLF file (RELUX)

Fotometrische und lichttechnische Planungsdateien



UGR file (UGR table)



LDC typ cone



LDC typ polar

CAD/BIM Dateien



CAD\_STEP\_3D

VERPACKUNGSMITTEL

EAN	Verpackungseinheit (Stück pro Einheit)	Abmessungen (Länge x Breite x Höhe)	Bruttogewicht	Volumen
4099854135736	Faltschachtel 1	178 mm x 1,263 mm x 103 mm	3860.00 g	23.16 dm <sup>3</sup>
4099854135743	Versandschachtel 2	1,277 mm x 187 mm x 189 mm	9120.00 g	45.13 dm <sup>3</sup>

Die genannten Produktnummern beschreiben die kleinste bestellbare Mengeneinheit. Eine Versandeinheit kann mehrere Einzelprodukte beinhalten. Als Bestellmenge verwenden Sie bitte das Ein- oder Mehrfache einer Versandeinheit.

WEITERE KATALOGINFORMATIONEN

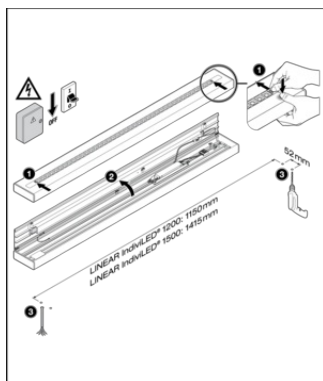

LINEAR IndivLED <sup>®</sup> DIRECT DALI	DRIVER	mA	W	lm	lm/W	WT
LN INV D 1200 P 40W 930 DAVR WT	OSRAM OTI DALI HV 250-280 1A4 NFC L	300	25	3100	124	NFC
	OSRAM OTI DALI HV 250-280 1A4 NFC L	300	25	3100	124	NFC
	OSRAM OTI DALI HV 250-280 1A4 NFC L	300	25	3100	124	NFC
LN INV D 1200 P 40W 940 DAVR WT	OSRAM OTI DALI HV 250-280 1A4 NFC L	300	25	3100	124	NFC
	OSRAM OTI DALI HV 250-280 1A4 NFC L	300	25	3100	124	NFC
	OSRAM OTI DALI HV 250-280 1A4 NFC L	300	25	3100	124	NFC
LN INV D 1500 P 52W 930 DAVR WT	OSRAM OTI DALI HV 250-280 1A4 NFC L	300	44	3400	105	NFC
	OSRAM OTI DALI HV 250-280 1A4 NFC L	300	44	3400	105	NFC
	OSRAM OTI DALI HV 250-280 1A4 NFC L	300	44	3400	105	NFC
LN INV D 1500 P 52W 940 DAVR WT	OSRAM OTI DALI HV 250-280 1A4 NFC L	300	44	3400	105	NFC
	OSRAM OTI DALI HV 250-280 1A4 NFC L	300	44	3400	105	NFC
	OSRAM OTI DALI HV 250-280 1A4 NFC L	300	44	3400	105	NFC

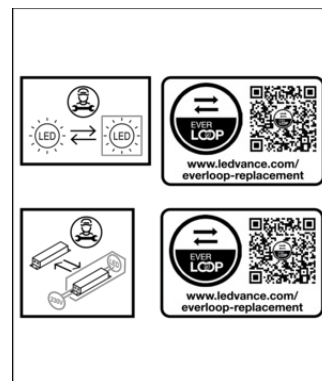

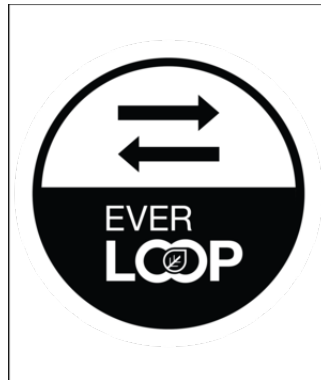
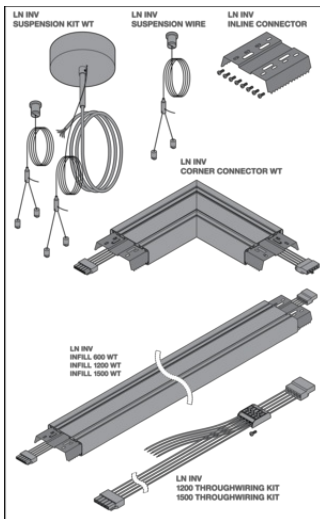

### Referenzen / Verweise

- Zur Garantie siehe [www.ledvance.de/garantie](http://www.ledvance.de/garantie)

### Haftungsausschluss

Änderungen und Irrtümer vorbehalten. Vergewissern Sie sich, dass Sie immer den neuesten Stand verwenden.