

PNEUMATIC TOOL OPERATION MANUAL

© Panduit Corp. 2016

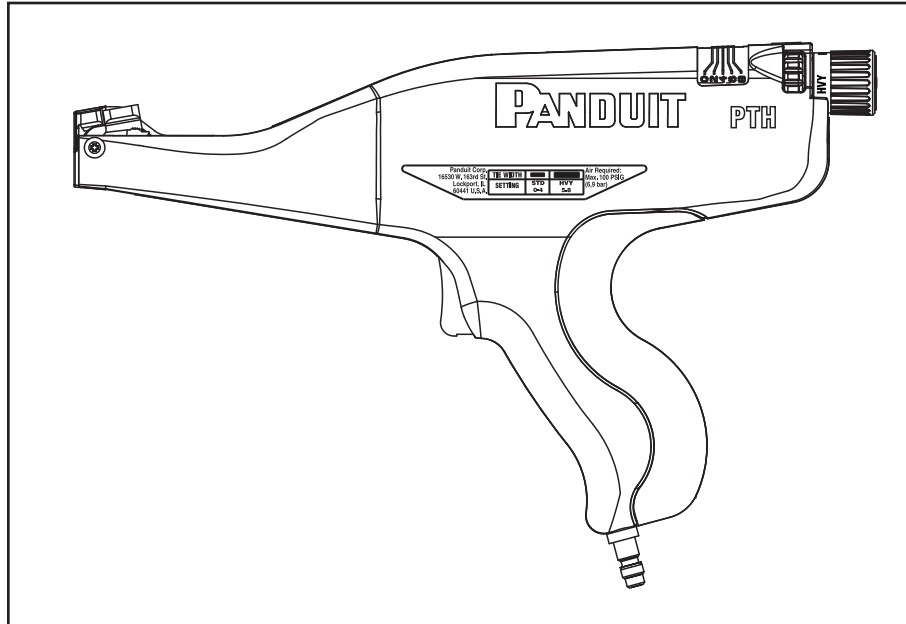

TABLE OF CONTENTS

| <u>LANGUAGE</u> | <u>PAGES</u> |
|-----------------|--------------|
| ENGLISH | 1 - 4 |
| DEUTSCH | 5 - 8 |
| FRANÇAIS | 9 - 12 |
| ITALIANO | 13 - 16 |
| ESPAÑOL | 17 - 20 |



WARNING

- TO REDUCE THE RISK OF INJURY, USER MUST READ AND UNDERSTAND THE SAFETY INSTRUCTIONS BEFORE INSTALLING, OPERATING, REPAIRING, MAINTAINING OR CHANGING ACCESSORIES ON THIS TOOL. *FAILURE TO DO SO CAN RESULT IN SERIOUS BODILY INJURY.*
- RETAIN THIS MANUAL FOR FUTURE REFERENCE

U.S.A. Email:
techsupport@panduit.com

EU Website:
www.panduit.com/emea

EU Email:
emeatoolservicecenter
@panduit.com

LA Website:
www.panduit.com

LA Email:
cs-la@panduit.com

PANDUIT
www.panduit.com

U.S.A. Technical Support
Panduit Electrical Headquarters
16530 W. 163rd Street, Lockport, IL 60441
Tel: 1-800-777-3300

Panduit Europe • EMEA Service Center
Almelo, Netherlands
Tel: +31 546 580 452
Fax: +31 546 580 441

Panduit Latino America
Guadalajara, Jalisco, Mexico
Tel: 52 (333) 666 2501
Fax: 52 (333) 666 2510

PNEUMATIC TOOL OPERATION MANUAL

© Panduit Corp. 2016

INTRODUCTION

The PTH Tool installs Panduit Standard (S), Heavy-Standard (HS), Light-Heavy (LH) and Heavy (H) cross section cable ties. The tool pneumatically tensions the cable tie to a tool-controlled tension, and cuts off the tip.

TOOL SPECIFICATIONS

Weight: 32 oz. (907 gr.)
Dimensions*: 11.18" (284mm) Long X 6.81" (173mm) High

* Dimensions in parentheses are metric; all dimensions are approximate, and for reference only.



GENERAL SAFETY PRACTICES

- For multiple hazards, read and understand the safety instructions before installing, operating, repairing, maintaining, changing accessories on, or working near the pneumatic tool. Failure to do so can result in serious bodily injury.

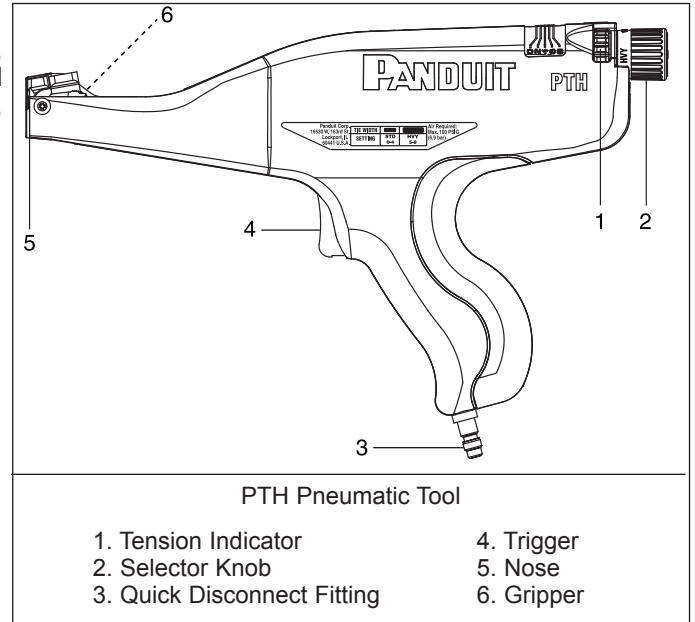

- Only qualified and trained operators should install, adjust or use the pneumatic tool
- DO NOT modify this pneumatic tool. Modifications can reduce the effectiveness of safety measures and increase the risks to the operator
- DO NOT discard the safety instructions; give them to the operator
- DO NOT use the pneumatic tool if it has been damaged
- Tools shall be inspected periodically to verify that the ratings and markings required by this part of ISO 11148 are legibly marked on the tool. The employer/user shall contact the manufacturer to obtain replacement marking labels when necessary
- DO NOT use tool for purposes not intended. Unexpected tool movement or breakage of tool may cause injuries to hand
- Unsuitable postures may not allow counteracting of normal or unexpected movement of the tool

| | |
|--|--|
| | For multiple hazards, read and understand the safety instructions before installing, operating, repairing, maintaining, changing accessories on, or working near the pneumatic tool. |
| | Safety glasses <u>must</u> be worn at all times by all persons within ten (10) feet of any part of the system. CAUTION: Be aware of the ejection of cable tie scrap from tool. |
| | DO NOT use tool on live electrical sources. |
| | CAUTION! Pinch Point. Keep hands and fingers clear. |
| | DO NOT use tool in an explosive atmosphere. |
| | Ear protection should be worn when operating the tool. |

Projectile Hazards:

- Disconnect the pneumatic tool from the energy source when changing inserted tools or accessories
- Always wear impact-resistant eye protection during operation of the tool. The grade of protection required should be assessed for each use
- Ensure that the workpiece is securely fixed
- Be aware that working on brittle material can cause harmful splinters

Operating Hazards:

- Use of the tool may expose the operator's hands to hazards, including impacts, cuts, abrasions and heat; wear suitable gloves to protect hands
- Operators and maintenance personnel shall be physically able to handle the bulk, weight and power of the tool
- Hold the tool correctly; re ready to counteract normal or sudden movements and have both hands available
- Maintain a balanced body position and secure footing; avoid awkward or off-balanced postures, change posture during extended tasks; this can help avoid discomfort and fatigue
- Use only lubricants recommended by the manufacturer
- Be aware of the risk of a whipping compressed air hose

Repetitive Motion Hazards:

- When using a pneumatic tool to perform work-related activities, the operator can experience discomfort in the hands, arms shoulders, neck or other parts of the body
- While using a pneumatic tool, the operator should adopt a comfortable posture while maintaining secure footing and avoiding awkward or off-balance postures. The operator should change posture during extended tasks; this can help avoid discomfort and fatigue
- If the operator experiences symptoms such as persistent or recurring discomfort, pain, throbbing, aching, tingling, numbness, burning sensations or stiffness; these warning signs should not be ignored. The operator should tell the employer and consult a qualified health professional

Workplace Hazards:

- Slips, trips and falls are major causes of workplace injury. Be aware of slippery surfaces caused by use of the tool and also of trip hazards caused by the air line or hydraulic hose
- Proceed with care in unfamiliar surroundings. There can be hidden hazards, such as electricity or other utility lines
- Ensure that there are no electrical cables, gas pipes, etc., which can cause a hazard if damaged by use of the tool

Additional Safety Instructions:

- Air under pressure can cause severe injury. Always shut off air supply, drain hose of air pressure and disconnect tool from air supply when not in use, before changing accessories or when making repairs
- Whipping hoses can cause severe injury. Always check for damaged or loose hoses and fittings
- DO NOT exceed the maximum air pressure stated on the tool
- Never carry a pneumatic tool by the hose

Periodic Maintenance:

Make sure tool is clean before each use.



NOTE: In the interest of higher quality and value, Panduit products are continually being improved and updated. Consequently, pictures may vary from the enclosed product.

SETUP

1. Connect 1/8" NPT male fitting of PPH10 Air Supply Hose to 1/8" NPT female port of PL289N1 Filter/Regulator.
2. Connect 1/8" female quick disconnect socket end of Air Supply Hose to 1/8" male quick disconnect fitting at end of PTH Tool.
3. Connect filter/regulator to main **NON-LUBRICATED** air supply and set regulator at 75 PSIG (5.2 bar). See Air Supply specifications on next page.

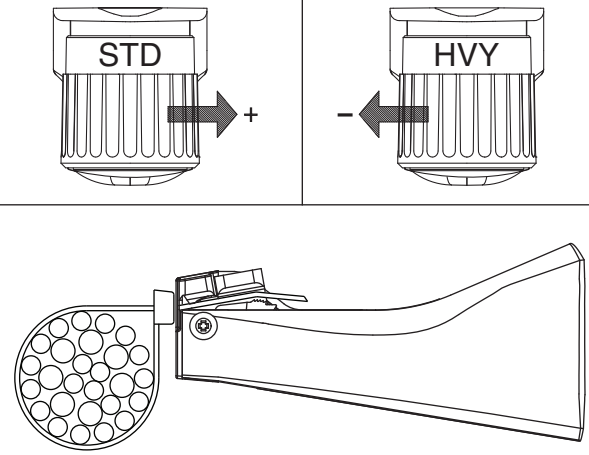
| | |
|---|--|
| <p>OPERATION</p> <ol style="list-style-type: none"> Reading the tension knob from the top of the tool, rotate the knob to select the cross section of cable ties to be installed. STD – S: Approx. .190" (4.8mm) wide cable ties HVY – HS: Approx. .250" (6.4mm) wide cable ties LH: Approx. .300" (7.6mm) wide cable ties H: Approx. .300" (7.6mm) wide cable ties Approx. .350" (8.9mm) wide cable ties <p>If necessary, further adjust tension per Tension Adjustment instructions below.</p> <ol style="list-style-type: none"> Loop cable tie around bundle and insert the tip through the head. Pull the tie up snug on the bundle by hand. Insert the strap of the cable tie into the side of the tool. With the nose of the tool flush to the cable tie head, squeeze the trigger to tighten the cable tie. Typically, only one depression of trigger is necessary for cable tie cut-off. |  |
|---|--|

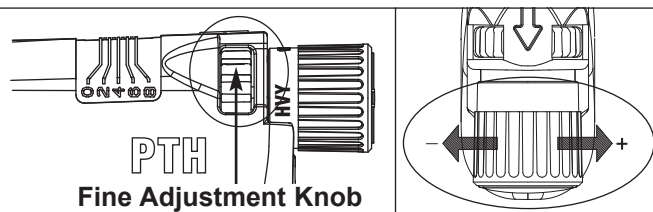
| | |
|--|--|
| <p>TENSION ADJUSTMENT</p> <p>There is a tension indicator on the top of the tool. The tension setting can be changed by turning the fine adjustment knob:</p> <p>0-4 for Standard 4-6 for Heavy-Standard 5-6 for Light-Heavy 5-8 for Heavy</p> |  |
|--|--|

| |
|---|
| <p>DAILY TOOL INSPECTION</p> <ol style="list-style-type: none"> Visually inspect nose area for foreign matter and cable tie scrap. Keep this area clear of foreign matter. Visually inspect applied cable ties for correct tension and cut-off to verify the working condition of the blade and gripper. |
|---|

| PTH Replacement Kits and Accessories Available • Contact Panduit for more information | |
|---|---|
| KPTHBLD | Blade Replacement Kit - For replacement of a worn blade |
| KPTSTL | Tool Tension Locking Kit - May be installed to prevent adjustment of the tension knob |
| PHCAQ | Adapter Fitting for Hose (PPH10) - 1/4" Male Quick Disconnect (to regulator). |
| PHCAT | Adapter Fitting for Hose (PPH10) - 1/4" NPT Male Connection (to regulator). |
| WH25007C01 | Blade Guard Housing - For replacement of a worn blade guard |

TECHNICAL SPECIFICATIONS - Air Supply

| ITEM | DESCRIPTION |
|---|--|
| Recommended regulated air pressure <u>supplied to tool</u> (pressures other than recommended may result in unsatisfactory operation): | Regulator settings: 75 PSIG (5,2 bar) with a max. 10 PSI (0,7 bar) drop. MAXIMUM 100 PSIG (6,9 bar). |
| Air consumption at 30 cycles per minute: | .157 scfm @ 75 PSIG (0,074 l/sec ANR @ 5,2 bar) |
| Line pressure <u>supplied to regulator</u> : | Minimum 70 PSIG (4,8 bar), Maximum 100 PSIG (6,9 bar) |
| Filter/regulator requirements: | 5 micron maximum element rating, 5 PSI (0,3 bar) maximum pressure drop @ 70 PSIG (4,8 bar) inlet pressure and 12 cfm (5,7 l/sec) flow minimum. |
| Lubrication for air supply: | Air line lubricators are NOT to be used. |
| Filter / Regulator 0.5 micron element, regulated range 3-100 psig., features 1/8" NPT female output port (to Hose, PPH10) and 1/4" male quick disconnect to source air line. Use with PTS and PTH | Recommended source: Panduit Part Number PL289N1 EU Panduit Part Number:MK-06 |
| Recommended main air supply hose (10 ft.), (supplied by user) from filter/regulator to tool (supplied by user); includes a 1/8" NPT male connector (to regulator) and a 1/8" quick disconnect socket (to tool): | Recommended source: Panduit Part Number PPH10 EU Panduit Part Number: PPH10G |

OTHER SPECIFICATIONS

| DESCRIPTION | VALUE |
|--|----------------------|
| Life cycle of the blade under normal operating conditions | 100,000 cycles |
| Sound Level: Measured sound level per ISO 15744 | 73 dB |
| Vibration Level: Measured vibration level per ISO 20643 | 1.8 m/s ² |

TROUBLESHOOTING

| SYMPTOM | POSSIBLE CAUSE | CORRECTIVE ACTION |
|--|---|--|
| Tool will not operate. | No air pressure at tool. | Verify that air supply is "on", and that connections are good, to be sure that tool is receiving air. |
| Tool will not cut off cable tie. | A. Air pressure too low. B. Tool has reached end of stroke. C. Tool cutter blade is broken or dull. | A. Check air supply regulator for proper adjustment. Increase air pressure if necessary. B. Release trigger and squeeze again. C. Replace blade using KPTHBLD Blade Replacement Kit. |
| Gripper will not return to forward position. | Material wedged in nose area. | <ul style="list-style-type: none"> • Depress and hold the trigger to actuate the tool. • The gripper should remain in it's back position. • Once actuated, carefully remove the material from the nose area. • Once your hand is clear from the nose and gripper, you may safely release trigger. |
| Cable tie is slipping in gripper. | Gripper is worn or damaged. | Contact Panduit |
| Cable tie is too loose on bundle. | A. Tool tension setting is too low. B. Operator holding tool at angle to bundle. C. Tool is held away from bundle by previously installed cable tie, harness support, or other object on bundle. D. Tool is pulled on as tie is being tensioned. | A. Check tension knob for proper setting for specific cable tie being applied (See Tension Adjustment). B. Hold tool perpendicular to bundle in both directions. C. Do not install cable ties too close to other cable ties, harness supports or other objects on bundle. D. Allow tool to seek its own position as the tie is being tensioned. |
| Cable tie is too tight on bundle. | Tool tension setting is too high. | Check tension knob for proper setting for specific cable tie being applied (See Tension Adjustment). |
| Cable ties will not stay on bundle. | Wire bundle exceeds maximum diameter for specific cable tie being applied. | Operator should dress the wires to result in a more compact bundle. |
| Air leaks from tool. | A. Loose or bad fittings. B. Worn or bad hoses. C. Worn or bad air cylinder assembly. | Contact Panduit |

Pneumatisches Handwerkzeug Betriebsanleitung

© Panduit Corp. 2016

EINFÜHRUNG

Das Werkzeug PTH befestigt Standard (S) und Heavy-Standard (HS) und Light-Heavy (LH) und Heavy (H) Panduit Kabelbinder. Das Werkzeug zieht den Kabelbinder pneumatisch mit einer vom Werkzeug geregelten Spannung fest und schneidet den überstehenden Rest automatisch ab.

WERKZEUGSPEZIFIKATIONEN

Gewicht: 907 gr. (32 oz.)
Abmessungen*: Länge 284mm (11.18") X Höhe 173mm (6.81")

* Die Abmessungen sind ungefähre Richtwerte und dienen lediglich als Hinweis.

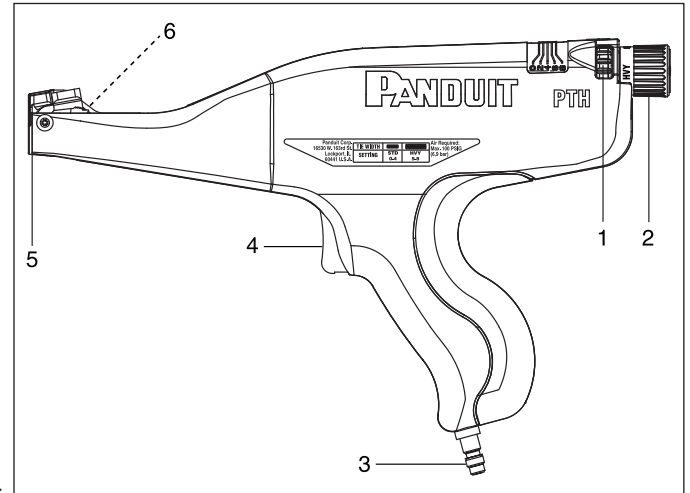

Pneumatisches Handwerkzeug PTH

- | | |
|-----------------------|------------|
| 1. Spannungsanzeiger | 4. Abzug |
| 2. Spannungswählknopf | 5. Spitze |
| 3. Schnelltrenstecker | 6. Greifer |

! ALLGEMEINE SICHERHEITSBESTIMMUNGEN

- Lesen und verstehen Sie die Sicherheitsanweisungen vor Installation, Betrieb, Reparatur, Instandhaltung, Austausch von Zubehörteilen und bei der Arbeit in der Nähe des Druckluftwerkzeugs, um die mit diesen Tätigkeiten verbundenen Gefahren zu verstehen. Eine Nichtbeachtung kann zu schweren Verletzungen führen.
- Nur qualifizierte und geschulte Bedienkräfte dürfen das Druckluftwerkzeug installieren, einstellen oder verwenden.
- Nehmen Sie KEINE Änderungen an diesem Druckluftwerkzeug vor. Änderungen können die Wirksamkeit der Sicherheitsvorkehrungen reduzieren und die Gefahren für die Bedienkraft verstärken.
- BEWAHREN Sie diese Sicherheitsanweisungen GUT auf und übergeben Sie sie der Bedienkraft.
- Verwenden Sie das Druckluftwerkzeug NICHT, wenn es beschädigt wurde.
- Alle Werkzeuge müssen regelmäßig inspiziert werden, um zu überprüfen, ob die erforderlichen Leistungsangaben und Markierungen gemäß ISO 11148 lesbar auf dem Werkzeug angebracht wurden. Mitarbeiter/Anwender müssen sich bei Bedarf an den Hersteller wenden, um neue Markierungsschilder anzufordern.
- Verwenden Sie das Werkzeug AUSSCHLIESSLICH für die bestimmungsgemäßen Zwecke. Eine unerwartete Bewegung des Werkzeugs oder eine Beschädigung kann zu Verletzungen an der Hand führen.
- Bei einer ungeeigneten Haltung ist ggf. keine Reaktion auf die normale oder unerwartete Bewegung des Werkzeugs möglich.

| | |
|--|--|
| | Lesen und verstehen Sie die Sicherheitsanweisungen vor Installation, Betrieb, Reparatur, Instandhaltung, Austausch von Zubehörteilen und bei der Arbeit in der Nähe des Druckluftwerkzeugs, um die mit diesen Tätigkeiten verbundenen Gefahren zu verstehen. |
| | Alle Personen in einem Umkreis von drei Metern von den Systemteilen müssen zu jeder Zeit Schutzbrillen tragen. ACHTUNG: Achten Sie auf den Auswurf von Kabelbinderabfällen aus dem Werkzeug. |
| | Verwenden Sie das Werkzeug NICHT an aktivierten Stromquellen. |
| | Halten Sie die Finger bei der Bewegung des Werkzeugs vom Greifer FERN. Die Fingers können vom Greifer erfasst werden. |
| | Verwenden Sie das Werkzeug NICHT in einer explosiven Atmosphäre. |
| | Bei Verwendung des Werkzeugs muss Gehörschutz getragen werden. |

Gefahren durch Projektile:

- Trennen Sie das Druckluftwerkzeug von der Energiequelle, wenn Sie eingesetzte Werkzeuge oder Zubehörteile austauschen.
- Tragen Sie bei Nutzung des Werkzeugs immer einen schlagfesten Augenschutz. Der Schutzgrad sollte für jeden Einsatz individuell bestimmt werden.
- Achten Sie darauf, dass das Werkstück sicher befestigt wurde.
- Beachten Sie, dass bei der Bearbeitung spröder Werkstoffe gefährliche Splitter auftreten können.

Gefahren beim Betrieb:

- Bei der Verwendung des Werkzeugs entstehen Gefahren für die Hände der Betriebskraft, u. a. durch Schläge, Schnitte, Abschürfungen und Wärmebildung. Tragen Sie geeignete Handschuhe, um Ihre Hände zu schützen.
- Bedienkräfte und Wartungsmitarbeiter müssen physisch in der Lage sein, den Umfang, das Gewicht und die Kraft des Werkzeugs zu bewältigen.
- Halten Sie das Werkzeug ordnungsgemäß und seien Sie bereit, den regulären oder plötzlichen Bewegungen mit beiden Händen entgegenzuwirken.
- Sorgen Sie für eine ausgeglichene Körperhaltung und einen sicheren Stand. Vermeiden Sie ungelenke oder einseitige Haltungen. Ändern Sie bei langwierigen Aufgaben die Körperhaltung, um Unbehagen und Müdigkeit zu vermeiden.
- Verwenden Sie ausschließlich die vom Hersteller empfohlenen Schmiermittel.
- Achten Sie auf die Gefahr, die von den Bewegungen des Druckluftschlauchs ausgeht.

Gefahren durch wiederholte Bewegungen:

- Bei der Arbeit mit dem Druckluftwerkzeug können bei den Bedienkräften leichte Schmerzen in den Händen, Armen, Schultern, im Nacken oder anderen Körperteilen auftreten.
- Die Bedienkraft sollte bei der Arbeit mit dem Druckluftwerkzeug eine komfortable Haltung einnehmen, für einen sicheren Stand sorgen und ungelenke oder einseitige Haltungen vermeiden. Die Bedienkraft sollte ihre Haltung bei langwierigen Aufgaben ändern, um Unbehagen und Müdigkeit zu vermeiden.
- Beim Auftreten verschiedener Symptome, z. B. ständiges oder wiederholt auftretendes Unbehagen, Schmerzen, Zittern, Brennen, Kribbeln, Taubheit, brennendes Gefühl oder Steifheit, dürfen diese Warnsignale nicht ignoriert werden. Die Bedienkraft muss ihren Vorgesetzten informieren und einen Arzt aufsuchen.

Gefahren am Arbeitsplatz:

- Verletzungen am Arbeitsplatz werden am häufigsten durch Ausrutschen, Stolpern oder Stürze verursacht. Achten Sie auf rutschige Flächen, die sich bei der Verwendung des Werkzeugs bilden, und auch auf Stolpergefahren, die durch die Luftleitung oder den Hydraulikschlauch entstehen.
- Gehen Sie in ungewohnte Umgebungen vorsichtig vor. Sie können verborgene Gefahren wie Strom- oder Versorgungsleitungen enthalten.
- Vermeiden Sie Stromkabel, Gasleitungen usw., von denen bei einer Beschädigung durch das Werkzeug Gefahren ausgehen können.

Zusätzliche Sicherheitsanweisungen:

- Druckluft kann schwere Verletzungen verursachen. Unterbrechen Sie immer die Luftzufuhr, lassen Sie den Druck aus dem Schlauch ab und trennen Sie das Werkzeug ab, wenn sie es nicht verwenden, bevor Sie Zubehörteile austauschen oder wenn Sie Reparaturen vornehmen.
- Ausschlagende Schläuche können schwere Verletzungen verursachen. Prüfen Sie immer, ob Schläuche und Anschlüsse beschädigt sind oder sich möglicherweise gelöst haben.
- Überschreiten Sie NICHT den maximalen Luftdruck, der auf dem Werkzeug angegeben ist.
- Halten Sie ein Druckluftwerkzeug niemals am Schlauch.

Regelmäßige Wartung:

Achten Sie darauf, dass das Werkzeug vor jeder Verwendung gesäubert wurde.



HINWEIS: Um stets höchste Qualität bieten zu können, unterliegen Panduit Produkte einem ständigen Verbesserungsprozess. Daher können die Abbildungen in diesem Dokument geringfügig vom gelieferten Produkt abweichen.

INSTALLATION

1. Den Steckeranschluss des Luftversorgungsschlauches PPH10G mit der Buchse der Filter/Reglereinheit MK-06 verbinden.
2. Die Schnelltrennfassung des Luftversorgungsschlauchendes mit dem Schnelltrennstecker am Ende des PTH Werkzeuges verbinden.
3. Filter/Reglereinheit MK-06 an eine Druckluftversorgung mit **NICHT GEÖLTER** Druckluft anschließen und die Filter/Reglereinheit MK-06 auf 5,2 bar (75 PSIG) einstellen. Siehe Spezifikation zu Druckluftversorgung auf nächsten Seite.

BETRIEB

1. Den Einstellknopf für die Anzugskraft drehen, bis die gewünschte Einstellung (STD/HVY) für die benötigte Kabelbinderbreite lesbar ist.

STD – S: 4,8 mm (ca. .190") Kabelbinderbreite

HVY – HS: 6,4 mm (ca. .250") Kabelbinderbreite

LH: 7,6 mm (ca. .300") Kabelbinderbreite

H: 7,6 mm (ca. .300") Kabelbinderbreite

8,9 mm (ca. .350") Kabelbinderbreite

Für genauere Einstellungen: siehe Feineinstellung

2. Kabelbinder um das Bündel legen, Kabelbinderspitze in den Kabelbinderkopf einfädeln und von Hand vorspannen.

3. Den Kabelbinder seitlich in die PTH einführen und die PTH wie dargestellt an den Kabelbinderkopf heranführen. Den Auslöser betätigen. Die PTH zieht den Kabelbinder fest an und schneidet bei Erreichen der eingestellten Anzugskraft automatisch den überstehenden Rest ab.

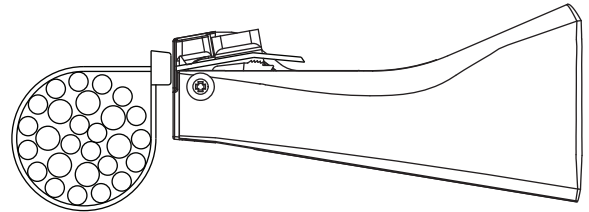
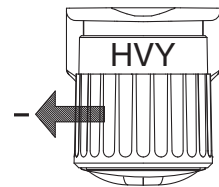
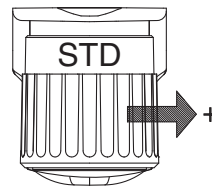
**FEINEINSTELLUNG**

Zur Feineinstellung drehen Sie den Einstellknopf nach links, beziehungsweise nach rechts. Der eingestellte Wert kann an der Skala mit 0-8 abgelesen werden.

0-4 für Standard (S)

5-6 für Light-Heavy (LH)

4-6 für Heavy-Standard (HS)

5-8 für Heavy (H)

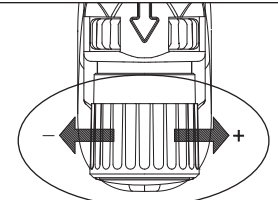
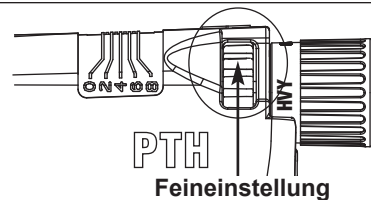
**TÄGLICHE WERKZEUGKONTROLLE**

- Überprüfen Sie täglich Schneidbereich und Greifer der PTH. Halten Sie diesen Bereich frei von Schmutz und Kabelbinderresten.
- Überprüfen Sie die gebündelten Kabelbinder auf einwandfreien Sitz und einwandfreie Schnittstelle. Dies zeigt Ihnen, ob die PTH beim Bündeln richtig gehalten wird und das Messer einwandfrei arbeitet. Ansonsten benötigt die PTH keine zusätzliche Wartung.

PTH Ersatzteilsatz und Zubehör Verfügbar • Kontakt Panduit zu mehr Information

| | |
|-------------------|---|
| KPTHBLD | Ersatzmesser - Zum Austausch eines beschädigten Messers |
| KPTSTL | SCHUTZKAPPE, zur Sicherung der Anzugskraft |
| WH25007C01 | Klingenschutz |

| TECHNISCHE SPEZIFIKATIONEN - Luftversorgung | |
|---|---|
| BEZEICHNUNG | BESCHREIBUNG |
| Empfohlener Luftdruck geliefert an der PTH (andere Drücke führen zu unbefriedigenden Ergebnissen): | Druckreglereinstellung: 5,2 bar (75 PSIG) mit einem Abfall von max. 0,7 bar (10 PSI). MAX. 6,9 bar (100 PSIG) |
| Luftverbrauch bei 30 Zyklen pro Minute. | .157 scfm @ 75 PSIG (0,074 l/sec ANR @ 5,2 bar) |
| Druckzufuhr geliefert zum Regler: | Minimum 4,8 bar (70 PSIG), Maximum 6,9 bar (100 PSIG) |
| Anforderungen an Filter/Regler: | Schmutzpartikel: 5µ max. Druckabfall 0,3 bar (5 PSI) @ 4,8 bar (70 PSIG) Vordruck und Minimalströmung mit 5,7 l/sec (12 cfm). |
| Additive für die Druckluft | Öl und andere Schmiermittel dürfen NICHT verwendet werden |
| Empfohlene Filter/Regler-Einheit (vom Anwender bereit gestellt) mit 1/8" NPT Anschlüssen und 1/4" Schnelltrenstecker (industrielle Austauschbarkeit): | Empfohlen: Panduit-Teilenummer MK-06 |
| Empfohlener Druckluftschlauch mit drei Meter Länge (10 ft.), (vom Anwender bereit gestellt) vom Filter/ Regler zum Werkzeug. Mit Steckkupplung (zum Regler) und Schnelltrennfassung (zum Werkzeug) inklusive: | Empfohlen: Panduit-Teilenummer PPH10G |

| Andere Spezifikationen | |
|---|----------------------|
| Beschreibung | Wert |
| Lebenszyklus des Messers unter normalen Betriebsbedingungen | 100.000 Zyklen |
| Klingen: Gemessene Schallpegel gemäß ISO 15744 | 73dB |
| Schwingung: Gemessene Schwingungspegel nach ISO 20643 | 1,8 m/s ² |

| FEHLERBESEITIGUNG | | |
|---|--|--|
| SYMPTOM | MÖGLICHE URSACHEN | BESEITIGUNG |
| Werkzeug arbeitet nicht. | Kein Luftdruck am Werkzeug. | Ist die Druckluft angeschlossen? Ist die Schnellkupplung einwandfrei gesteckt? |
| Werkzeug schneidet Kabelbinder nicht ab. | A. Luftdruck zu schwach. B. Werkzeug hat das Ende vom Hub erreicht. C. Messer gebrochen oder stumpf. | A. Luftversorgungsregler auf richtige Einstellung prüfen. Wenn nötig, Luftdruck erhöhen. B. Greifer lösen und wieder spannen. C. Messer ersetzen; Bestell Nr. KPTHBLD. |
| Greifer kehrt nicht in Ausgangsstellung zurück. | Ein Binderrest klemmt im Greifer oder zwischen dem Greifer und dem Gehäuse. | <ul style="list-style-type: none"> Den Abzug drücken und halten um das Werkzeug in Gang zu bringen. Der Greifer sollte in seinen Rückstellung bleiben. Einmal in Gang gebracht, vorsichtig das Material von der Umgebung der Spitze entfernen. Der Abzug darf los gelassen werden, wenn die Hände sich nicht mehr an der Spitze oder Greifer befindet. |
| Kabelbinder rutscht im Greifer. | Greifer ist abgenutzt oder beschädigt. | Panduit kontaktieren |
| Kabelbinder zu locker auf Bündel. | A. Spannungseinstellung des Werkzeugs ist zu niedrig. B. Bediener hält Werkzeug schief zum Bündel. C. Die PTH wird nicht richtig gehalten, bzw. es wird von Konfektionierungsteilen in der Positionierung behindert. D. An der PTH wird während des Bündelvorgangs gezogen. | A. Prüfen, ob Spannungsknopf für den eingesetzten Kabelbinder die richtige Einstellung aufweist (siehe Spannungseinstellung). B. Werkzeug gerade und im 90°-Winkel zum Bündelgut halten. C. Den Kabelbinder so ansetzen, dass die PTH während der Positionierung nicht behindert wird. D. Die PTH während des Bündelvorgangs ruhig und locker halten. |
| Kabelbinder wird zu fest gebündelt, oder bricht beim Bündeln. | Die Anzugskraft ist zu hoch eingestellt. | Die Anzugskraft reduzieren. |
| Kabelbinder löst sich wieder nach dem Bündeln. | Der Durchmesser des Kabelbaums überschreitet den maximalen Bündelbereich des verwendeten Kabelbinders. | Kabelbaum kompakter vorformen oder längeren Kabelbinder verwenden. |
| Aus der PTH entweicht Luft. | A. Lockere/abgenutzte Schnellkupplungsteile. B. Der Druckluftschlauch ist beschädigt. C. Der Druckluftzylinder ist beschädigt. | Panduit kontaktieren |

Manuel d'opération de l'outil pneumatique

© Panduit Corp. 2016

INTRODUCTION

L'outil PTH installe les colliers de serrage standard (S) et heavy standard (HS) et light-heavy (LH) et heavy (H) de Panduit. La tension du collier de serrage de câbles est régulée par une fonction pneumatique de l'outil, qui coupe la longueur de collier en trop.

SPÉCIFICATIONS DE L'OUTIL





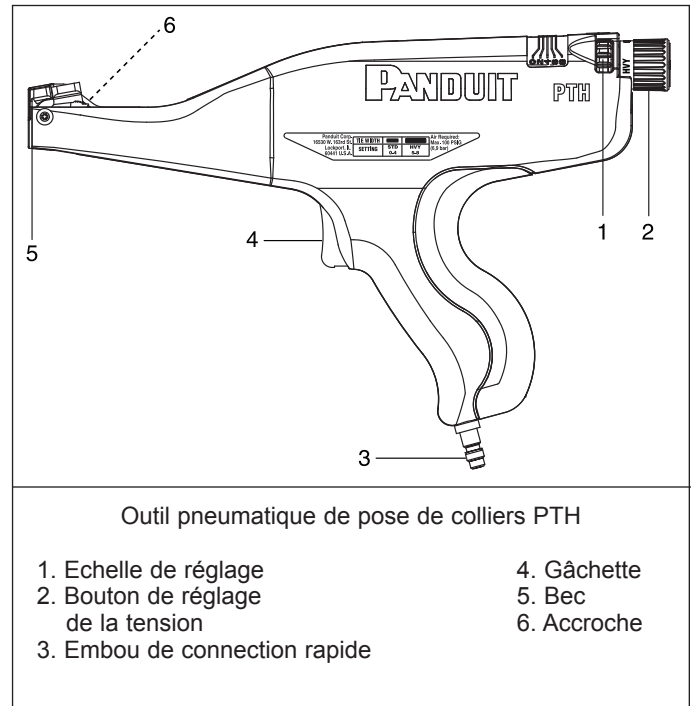

Poids : 907 gr. (32 oz.)
Dimensions* : 284mm (11.18") longueur X
173mm (6.81") hauteur

* Toutes les dimensions sont approximatives et fournies uniquement à titre de référence.

BONNES PRATIQUES GÉNÉRALES EN MATIÈRE DE SÉCURITÉ

- À titre de prévention contre différents dangers, il est indispensable de lire et de comprendre les instructions de sécurité avant d'installer, d'utiliser, de réparer, d'entretenir l'outil pneumatique, d'en remplacer des pièces ou de travailler à proximité de l'outil pneumatique. Le non-respect de cette exigence peut être la cause de graves blessures corporelles.
- L'outil pneumatique doit être installé, ajusté et utilisé exclusivement par des techniciens qualifiés et formés.
- NE modifiez PAS cet outil pneumatique. Toute modification peut réduire l'efficacité des mesures de sécurité et accroître les risques pour l'opérateur.
- NE jetez PAS les instructions de sécurité ; donnez-les à l'opérateur.
- N'utilisez PAS l'outil pneumatique si celui-ci a été endommagé.
- Une inspection régulière des outils doit être effectuée afin de vérifier que les cotes et marques requises par cette partie de la norme ISO 11148 sont marquées de manière lisible sur l'outil. Si nécessaire, l'employeur/l'utilisateur devra s'adresser au constructeur pour obtenir de nouvelles étiquettes de marquage.
- N'utilisez PAS l'outil à des fins autres que celles auxquelles il est destiné. Un mouvement inattendu ou le bris de l'outil peut causer des blessures à la main.
- Des postures inadéquates peuvent empêcher de réagir à un mouvement normal ou inattendu de l'outil.



| | |
|---|---|
|  | À titre de prévention contre différents dangers, il est indispensable de lire et de comprendre les instructions de sécurité avant d'installer, d'utiliser, de réparer, d'entretenir l'outil pneumatique, d'en remplacer des pièces ou de travailler à proximité de l'outil pneumatique. |
|  | Toutes les personnes situées dans un périmètre de dix (3) mètres autour de l'une des parties du système doivent porter des lunettes de protection. PRUDENCE : Soyez conscient de l'éjection des déchets de collier de serrage hors de l'outil. |
|  | N'utilisez PAS l'outil sur des sources électriques sous tension. |
|  | NE placez PAS vos doigts près de la pince durant l'actionnement de l'outil. Ils risqueraient d'être pincés par la pince en action. |
|  | N'utilisez PAS l'outil dans une atmosphère explosive. |
|  | Une protection auditive doit être portée lors de l'utilisation de l'outil. |

Dangers liés aux projections :

- Débranchez l'outil pneumatique de la source d'énergie lorsque vous changez des outils d'usinage ou des accessoires.
- Portez toujours une protection oculaire résistante aux impacts durant le fonctionnement de l'outil. Le niveau de protection requis doit être évalué pour chaque utilisation.
- Assurez-vous que la pièce est correctement fixée.
- Soyez conscient que l'utilisation de matériau friable peut produire des éclats dangereux.

Dangers liés au fonctionnement :

- L'utilisation de l'outil peut exposer les mains de l'opérateur à divers dangers (impacts, coupures, abrasions, chaleur, etc.) ; portez des gants appropriés pour vous protéger les mains.
- Les opérateurs et le personnel chargé de l'entretien doivent être physiquement capables de maîtriser le volume, le poids et la puissance de l'outil.
- Tenez l'outil correctement, soyez prêt à réagir à des mouvements normaux ou soudains, et gardez les deux mains libres.
- Conservez une position du corps équilibrée avec un appui ferme au sol ; évitez les postures contraignantes ou déséquilibrées, changez de posture lors des tâches prolongées ; ceci contribue à réduire l'inconfort et la fatigue.
- Utilisez uniquement les lubrifiants recommandés par le constructeur.
- Soyez conscient du risque d'effet de fouet du flexible d'air comprimé.

Dangers liés aux mouvements répétitifs :

- Lorsqu'il utilise un outil pneumatique dans son travail, l'opérateur peut ressentir des sensations d'inconfort dans les mains, les bras, les épaules, le cou ou d'autres parties du corps.
- Lors de l'utilisation d'un outil pneumatique, l'opérateur doit adopter une posture confortable tout en maintenant une position au sol stable et en évitant les postures contraignantes ou déséquilibrées. En cas de tâches prolongées, l'opérateur doit changer de posture ; ceci peut contribuer à réduire l'inconfort et la fatigue.
- Si l'opérateur ressent des symptômes tels qu'une sensation persistante ou récurrente d'inconfort, de douleur, de battements, de picotements, de fourmillements, d'engourdissement, de brûlure ou de raideur, de tels signes précurseurs ne doivent pas être ignorés. L'opérateur doit en informer l'employeur et consulter un professionnel de santé qualifié.

Risques sur le lieu de travail :

- Les glissades, faux pas et chutes sont les principales causes de blessure sur le lieu de travail. Faites attention aux surfaces glissantes produites par l'utilisation de l'outil, et soyez également conscient des risques de trébuchement générés par la conduite d'air ou le flexible hydraulique.
- Faites preuve de vigilance dans les environnements inconnus. Il peut exister des dangers cachés, tels que des câbles électriques ou autres conduites (gaz, téléphone, etc.)
- Assurez-vous de l'absence de tout câble non électrique, conduite de gaz, etc., susceptible de représenter un danger en cas d'endommagement par l'utilisation de l'outil.

Instructions de sécurité supplémentaires :

- L'air sous pression peut causer des blessures graves. Avant de changer des accessoires ou d'effectuer des réparations, veuillez toujours à fermer l'alimentation en air, purger le flexible de la pression d'air et déconnecter l'outil de l'alimentation en air, lorsque celui-ci n'est pas utilisé.
- L'effet de fouet des flexibles peut occasionner des blessures graves. Vérifiez toujours qu'aucun flexible ou raccord n'est endommagé ou desserré.
- NE dépassez PAS la pression d'air maximale indiquée sur l'outil.
- Ne saisissez ni ne portez jamais l'outil pneumatique par le flexible.

Entretien périodique :

Avant toute utilisation, vérifiez que l'outil est propre.



*NOTE : Dans le but d'une qualité et d'une valeur toujours supérieures, les produits Panduit sont continuellement améliorés et mis à jour.
En conséquence, les photos peuvent varier par rapport au produit ci-joint.*

INSTALLATION

1. Brancher le connecteur du tuyau d'alimentation en air PPH10G sur la prise du régulateur-détendeur à filtre MK-06.
2. Brancher la prise à découplage-éclair du tuyau d'alimentation en air sur le connecteur à découplage-éclair au bas de l'outil PTH.
3. Connecter le régulateur-détendeur à filtre MK-06 avec une alimentation en air comprimé **exempte d'huile**, et ajuster le module MK-06 sur 5,2 bar (75 PSIG). Voir la spécification de l'alimentation en air comprimé en page suivante.

FONCTIONNEMENT

1. Tourner le bouton d'ajustage de la force de serrage, jusqu'à ce que la valeur désirée (STD/HVY) pour la dimension du collier de câble soit atteinte.

STD – S: dimension du collier 4,8 mm (.190" env.)

HVY – HS: dimension du collier 6,4 mm (.250" env.)

LH: dimension du collier 7,6 mm (.300" env.)

H: dimension du collier 7,6 mm (.300" env.)

dimension du collier 8,9 mm (.350" env.)

Pour des ajustages plus précis: voire AJUSTAGE FIN.

2. Placer le collier de serrage autour du faisceau, introduire le bout du collier dans la fente de la tête à l'autre bout, et serrer la boucle à la main.
3. Introduire le collier de serrage dans le côté du PTH et placer ce dernier comme indiqué, contre la tête du faisceau de câbles. Actionner la gâchette. Le PTH tend le collier et le coupe automatiquement la longueur du collier en trop, lorsque la tension ajustée est atteinte.

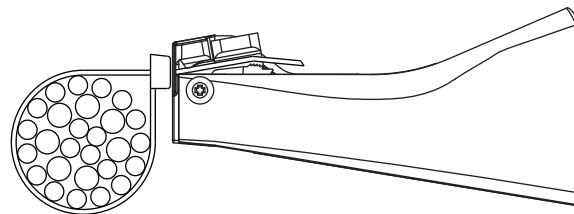
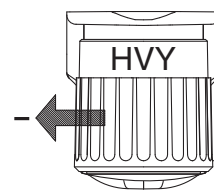
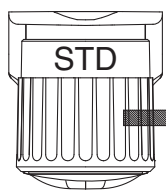
**AJUSTAGE FIN**

Pour un ajustage fin, tourner le bouton de réglage vers la gauche ou bien vers la droite.

La valeur ajustée est indiquée sur l'échelle de 0-8.

0-4 pour Standard (S)

5-6 pour Light-Heavy (LH)

4-6 pour Heavy-Standard (HS) 5-8 pour Heavy (H)

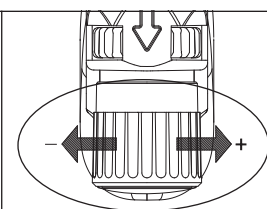
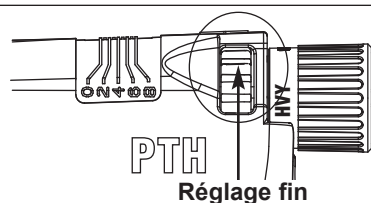
**CONTROLE JOURNALIER DE L'OUTIL**

1. Contrôler tous les jours la zone du couteau et du gripper du PTH. Veillez à ce que cette zone soit exempte de salissures et de restes de colliers de serrage.
2. Contrôler si le positionnement des colliers sur les faisceaux et la surface de coupe sont parfaits. Ceci vous permet de savoir si le PTH a été correctement tenu pendant le liage et si le couteau travaille sans problème. Mis à part cela, le PTH ne nécessite aucune maintenance supplémentaire.

Kits et accessoires disponibles • Contact Panduit pour plus d'information

| | |
|-------------------|--|
| KPTHBLD | Couteau de rechange - Pour remplacer un couteau abîmé |
| KPTSTL | Couvercle de protection, pour bloquer la tension ajustée |
| WH25007C01 | Protege lame |

SPECIFICATION TECHNIQUE - Alimentation d'air

| DÉSIGNATION | DESCRIPTION |
|--|---|
| Pression d'air recommandée à fournir pour le PTH (d'autres valeurs de pression conduisent à des résultats insatisfaisants): | Ajustage du régulateur de pression: 5,2 bar (75 PSIG) avec une baisse de 0,7 bar (10 PSI) maximum. MAXIMUM 6,9 bar (100 PSIG). |
| Consommation d'air à 30 cycles par minute. | .157 scfm @ 75 PSIG (0,074 l/sec ANR @ 5,2 bar) |
| Alimentation en pression à fournir au régulateur: | 4,8 bar minimum (70 PSIG), 6,9 bar maximum (100 PSIG) |
| Performance demandée au régulateur-détendeur à filtre: | Particules d'impureté: 5µ max. Baisse de pression 0,3 bar (5 PSI) @ 4,8 bar (70 PSIG) de pression à l'entrée et flux de 5,7 l/sec (12 cfm) minimum. |
| Additifs pour l'air comprimé | Huile et autres lubrifiants ne doivent pas être utilisés |
| Régulateur-détendeur à filtre recommandé (fourni par l'utilisateur) avec des connecteurs NPT de 1/8" et un connecteur à découplage-éclair de 1/4" (pièce de rechange industrielle): | Recommandé: Panduit référence MK-06 |
| Tuyau à air comprimé recommandé de trois mètres de long (10 ft.), (fourni par l'utilisateur) du régulateur-détendeur à filtre à l'outil. Avec un connecteur (vers le régulateur) et une prise à découplage-éclair (vers l'outil) inclus: | Recommandé: Panduit référence PPH10G |

| Autres spécifications | |
|--|----------------------|
| Description | Valeur |
| Le cycle de vie de la lame dans des conditions normales de fonctionnement | 100.000 cycles |
| Niveau sonore: Niveau sonore mesuré selon la norme ISO 15744 | 73 dB |
| Niveau de vibration: Niveau de vibration mesurée selon la norme ISO 20643 | 1,8 m/s ² |

| RESOLUTIONS DES PROBLEMES | | |
|--|---|--|
| SYMPTOME | CAUSES POSSIBLES | SUPPRESSION |
| L'outil ne fonctionne pas. | Pas de pression d'air à l'outil. | L'air comprimé est-il branché? Le raccord rapide est-il correctement branché? |
| L'outil ne coupe pas le collier de serrage. | A. Pression d'air trop faible. B. L'outil arrive à la fin de sa course. C. Couteau cassé ou usé. | A. Contrôler si le régulateur en alimentation d'air est bien ajusté. Si nécessaire, hausser la pression d'air. B. Détendre, puis actionner la gâchette. C. Remplacer le couteau; N° commande KPETHBLD |
| Le gripper ne retourne pas à sa position initiale. | Un reste de collier est coincé dans le gripper ou bien entre le gripper et le boîtier. | <ul style="list-style-type: none"> • Dépressuriser et appuyer sur la gâchette en continu pour activer l'outil. • L'accroche doit rester dans sa position arrière. • Une fois activé, retirer délicatement le rebus de collier du bec de l'outil. • Une fois votre main éloignée du bec et de l'accroche, vous pouvez en toute sécurité relâcher la gâchette. |
| Le collier de serrage glisse dans le gripper. | Le gripper est usée ou endommagée. | Contact Panduit |
| Le collier de serrage est desserré sur le faisceau. | A. La valeur de tension ajustée de l'outil est trop basse. B. L'opérateur tient l'outil obliquement par rapport au faisceau. C. Le PTH n'est pas correctement tenu ou bien il est gêné dans son positionnement par des pièces de confection. D. Le PTH a été tiré pendant le cycle de liage. | A. Contrôler si le bouton d'ajustage de tension est correctement ajusté pour le collier de serrage utilisé (voire ajustage de tension). B. Tenir l'outil droit et à un angle de 90° avec le faisceau. C. Placer le collier de serrage de telle manière que le PTH ne soit pas gêné pendant son positionnement. D. Pendant le cycle de liage, tenir le PTH tranquillement sans se crispier. |
| Le collier de serrage est trop serré ou se casse lors de l'installation. | La force de serrage a été réglée trop haut. | Réduire la force de serrage. |
| Le collier de serrage se détache après l'installation. | Le diamètre du faisceau de câbles excède la dimension maximale de liage du collier de serrage. | Pré-former le faisceau de manière plus compacte ou bien utiliser des colliers de serrage plus longs. |
| De l'air échappe du PTH. | A. Les pièces constituant le raccord rapide ont du jeu ou sont usées. B. Le flexible d'alimentation en air comprimé est endommagé. C. Le vérin pneumatique est endommagé. | Contact Panduit |

Manuale di istruzioni per l'attrezzo pneumatico

© Panduit Corp. 2016

INTRODUZIONE

La fascettatrice PTH si utilizza per il fissaggio di fascette Panduit in standard (S) e heavy-standard (HS) e light-heavy (LH) e heavy (H).

La fascettatrice stringe la fascetta con un sistema pneumatico, mediante una tensione regolata dall'utensile stesso e recide automaticamente il materiale eccedente.



SPECIFICHE DELL'UTENSILE

Peso: 907 gr. (32 oz.)
Dimensioni*: lunghezza 284mm (11.18") x
larghezza 173mm (6.81")

* Le misure tra parentesi si riferiscono al sistema anglosassone; tutte le misure sono approssimate e fornite unicamente a titolo indicativo.

MISURE DI SICUREZZA GENERALI

- Per i vari rischi, leggere attentamente le istruzioni per la sicurezza prima di installare, azionare, riparare, mantenere, cambiare accessori o lavorare vicino all'utensile pneumatico. La mancata osservanza di tali istruzioni può causare gravi lesioni.
- Installazione, regolazione e uso dell'utensile devono essere eseguiti solo da operatori qualificati e addestrati.
- NON modificare questo utensile pneumatico. Le modifiche possono ridurre l'efficacia delle misure di sicurezza e aumentare i rischi per l'operatore.
- NON ignorare le istruzioni per la sicurezza, ma consegnarle all'operatore.
- NON utilizzare l'utensile pneumatico se è stato danneggiato.
- È necessario ispezionare periodicamente l'utensile per verificare che dati nominali e marcature richieste da questa parte della normativa ISO 11148 siano presenti e leggibili sull'utensile. Se necessario, il datore di lavoro/utente deve contattare il produttore per ottenere etichette di contrassegno sostitutive.
- NON utilizzare l'utensile per scopi non previsti. Movimenti imprevisti o rotture dell'utensile possono causare lesioni alla mano.
- Posizioni non idonee dell'operatore potrebbero impedire di reagire a movimenti normali o imprevisti dell'utensile.

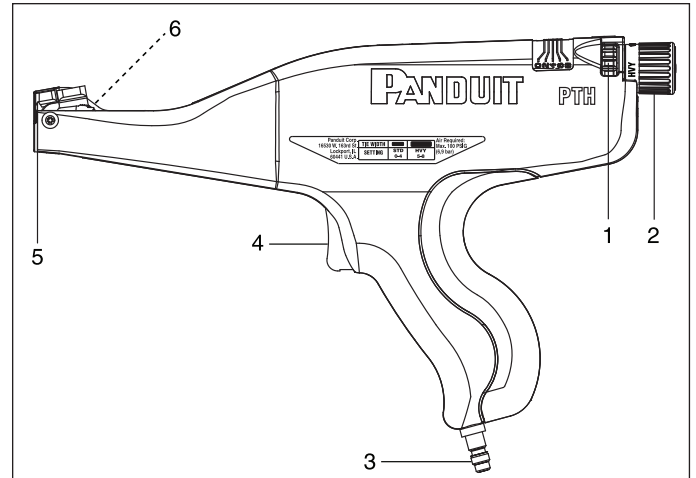

Attrezzo pneumatica PTH

- | | |
|-------------------------------------|--------------|
| 1. Scala di regolazione | 4. Grilletto |
| 2. Regolatore di tensione | 5. Punta |
| 3. Attacco rapido aria compressa | 6. Corsore |

| | |
|--|---|
| | Per i vari rischi, leggere attentamente le istruzioni per la sicurezza prima di installare, azionare, riparare, mantenere, cambiare accessori o lavorare vicino all'utensile pneumatico. |
| | Tutte le persone che si trovano a circa tre metri (10 ft) di distanza dall'utensile devono indossare sempre occhiali protettivi. ATTENZIONE: Fare attenzione all'espulsione degli scarti delle fascette dall'utensile. |
| | NON utilizzare l'utensile su fonti di energia elettrica. |
| | NON portare le dita vicino alla pinza mentre si aziona l'utensile. Le dita potrebbero rimanere schiacciate dalla pinza in movimento. |
| | NON utilizzare l'utensile in presenza di atmosfera esplosiva. |
| | Indossare dispositivi di protezione dell'udito durante l'impiego dell'utensile. |

Pericoli per lancio di oggetti:

- Scollegare l'utensile pneumatico dalla fonte di energia quando si sostituiscono utensili o accessori inseriti.
- Indossare sempre dispositivi di protezione degli occhi resistenti a impatti quando si utilizza l'utensile. Il grado di protezione richiesto deve essere valutato per ogni impiego.
- Assicurarsi che il pezzo su cui si lavora sia fissato in modo sicuro.
- Tenere conto che quando si lavora su materiali friabili esiste il rischio di esposizione a schegge pericolose.

Pericoli operativi:

- L'utilizzo dell'utensile può esporre le mani dell'operatore a pericoli che comprendono impatti, tagli, abrasioni e calore; indossare guanti idonei per proteggere le mani.
- Operatori personale addetto alla manutenzione devono essere fisicamente idonei per gestire la massa, il peso e la potenza dell'utensile.
- Tenere l'utensile in modo corretto; stare pronti a reagire a movimenti normali o improvvisi e tenere entrambi le mani a disposizione.
- Mantenere una posizione del corpo bilanciata con un saldo appoggio sui piedi; evitare posizioni goffe o squilibrate e cambi di posizione durante lavori lunghi per ridurre disagio e fatica.
- Utilizzare solo lubrificanti raccomandati dal produttore.
- Considerare il rischio dovuto a frustate del tubo di aria compressa.

Pericoli dovuti a movimenti ripetitivi:

- Quando si utilizza un utensile pneumatico per eseguire attività lavorative, l'operatore può avvertire disagio alle mani, alle spalle, al collo o ad altre parti del corpo.
- Quando si utilizza un utensile pneumatico, l'operatore deve adottare una posizione confortevole, mantenersi saldo sui piedi ed evitare posizioni goffe o squilibrate. L'operatore deve cambiare posizione durante lavori lunghi per ridurre disagio e fatica.
- Se l'operatore rileva sintomi come disagio persistente o ricorrente, dolore, pulsazioni, formicolio, intorpidimento, sensazioni di bruciatura o indolenzimento, questi sono segnali che non devono essere ignorati. L'operatore deve comunicarlo al datore di lavoro e consultare un medico qualificato.

Pericoli sul luogo di lavoro:

- Scivolate, passi falsi e cadute sono le principali cause di lesioni sul luogo di lavoro. Fare attenzione a superfici scivolose causate dall'uso dell'utensile e anche il rischio di inciampare causato dalla linea pneumatica o dal tubo idraulico.
- Procedere con attenzione in luoghi non familiari. Vi possono essere pericoli nascosti, come linee elettriche o di altre utility.
- Assicurarsi che non vi siano cavi elettrici, tubi del gas e così via che potrebbero rappresentare un pericolo se danneggiati dall'uso dell'utensile.

Istruzioni di sicurezza aggiuntive:

- L'aria sotto pressione può causare gravi lesioni. Chiudere sempre l'alimentazione di aria, spurgare la pressione dai tubi e scollegare l'utensile dall'alimentazione di aria quando non utilizzato, prima di sostituire accessori o mentre si effettuano riparazioni.
- Tubi in movimento violento possono causare gravi lesioni. Verificare sempre che non vi siano tubi o raccordi danneggiati o allentati.
- NON superare la pressione di aria massima dichiarata sull'utensile.
- Non sorreggere mai un utensile pneumatico tenendolo per il tubo.

Manutenzione periodica:

Prima dell'uso, assicurarsi che l'utensile sia pulito.



NOTA: I prodotti Panduit sono in continuo aggiornamento e sviluppo di conseguenza il prodotto allegato potrebbe variare dalle foto.

INSTALLAZIONE

1. Collegare l'attrezzo PTH al tubo di prolunga PPH10G e quest'ultimo al filtro regolatore MK-06, tramite gli appositi raccordi ad innesto rapido.
2. Collegare il tubo di prolunga alla PTH con il raccordo rapido da 1/8" e lo stesso al filtro MK-06.
3. Collegare il filtro/unità di regolazione MK-06 ad un'alimentazione con aria compressa **NON OLIATA** e regolare a 5,2 bar (75 PSI). Vedi la specifica relativa all'alimentazione aria compressa a pagina seguente.

FUNZIONAMENTO

1. Ruotare la manopola di regolazione della forza di serraggio fino a leggere l'impostazione desiderata (STD/HVY) per la larghezza di fascetta necessaria.

STD – S: 4,8 mm larghezza fascetta
HVY – HS: 6,4 mm larghezza fascetta
LH: 7,6 mm larghezza fascetta
H: 7,6 mm larghezza fascetta
8,9 mm larghezza fascetta

Per regolazioni più precise: vedi "Regolazioni di precisione"

2. Posizionare la fascetta attorno al fascio di cavi, inserire la punta nella testina della fascetta e stringere a mano.
3. Inserire la fascetta lateralmente nella PTH e avvicinarla alla testina della fascetta (vedi figura). Premere il pulsante d'avvio. La PTH stringe la fascetta e al raggiungimento della forza di serraggio impostata taglia automaticamente la parte restante.

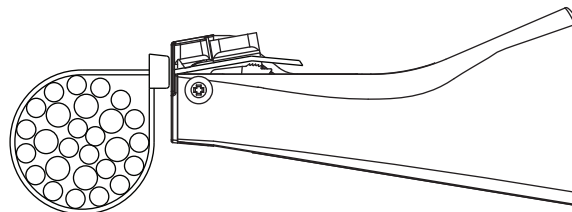
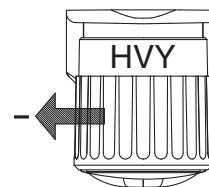
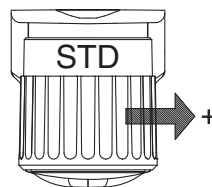
**REGOLAZIONE DI PRECISIONE**

Per eseguire regolazioni di precisione, ruotare la manopola di regolazione a sinistra o a destra.

È possibile leggere il valore impostato sulla scala da 0 a 8.

0-4 per Standard (S) 5-6 per Light-Heavy (LH)
4-8 per Heavy-Standard (HS) 5-8 per Heavy (H)

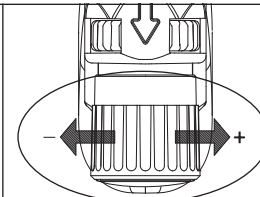
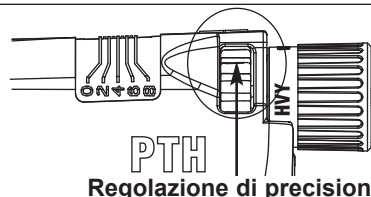
**CONTROLLO QUOTIDIANO DELL'UTENSILE**

1. Controllare quotidianamente la zona di taglio e la pinza della PTH. Mantenere questa zona sgombra da sporcizia e sfridi.
2. Assicurarci che la posizione delle fascette sia corretta e che esse presentino un taglio perfetto. Ciò indica se la PTH viene tenuta in posizione corretta durante il lavoro e se la lama funziona correttamente. La PTH non richiede ulteriore manutenzione.

Disponibilita' kit sostitutivi e accessori > Contattare Panduit per ulteriori informazioni

| | |
|-------------------|---|
| KPTHBLD | Lama di ricambio - Per sostituire una lama danneggiata |
| KPTSTL | Per impedire un'errata impostazione della forza di serraggio, è possibile installare la capsula di protezione |
| WH25007C01 | Protezione per la lama |

| SPECIFICHE TECNICHE - Alimentazione d'aria | |
|---|---|
| DENOMINAZIONE | DESCRIZIONE |
| Pressione aria consigliata da <u>utilizzare per la PTH</u> (pressioni diverse provocano risultati insoddisfacenti) | Impostazione regolatore di pressione: 5,2 bar (75 PSIG) con una perdita di pressione max. di 0,7 bar (10 PSI). MASSIMO 6,9 bar (100 PSIG) |
| Consumo aria con 30 cicli al minuto | .157 scfm @ 75 PSIG (0,074 l/sec ANR @ 5,2 bar) |
| Alimentazione pressione da <u>utilizzata per il regolatore</u> | min. 4,8 bar (70 PSIG), max. 6,9 bar (100 PSIG) |
| Requisiti filtro/regolatore | Particelle di sporco: 5µ perdita di pressione max. di 0,3 bar (5 PSI) @ 4,8 bar (70 PSIG) Pressione all'entrata e corrente minima con 5,7 l/sec (12 cfm). |
| Additivi per l'aria compressa | NON utilizzare olio né altri agenti lubrificanti |
| Unità filtro/regolatore consigliata (fornita dall'operatore) con attacchi NPT da 1/8" e prese di taglio rapido da 1/4" (compatibilità industriale) | Consigliata: Panduit n. pezzo MK-06 |
| Tubo aria compressa consigliato con lunghezza di tre metri dal, (fornito dall'operatore) filtro/regolatore all'utensile. Con attacco spina (al regolatore) e supporto di taglio rapido (all'utensile) inclusi | Consigliato: Panduit n. pezzo PPH10G |

| Ulteriori specificazioni | |
|--|----------------------|
| Indicazioni | Valore |
| Ciclo di vita della lama in condizioni operative normali | 100.000 cicli |
| Livello sonoro: Livello sonoro misurato secondo ISO 15744 | 73 dB |
| Livello di vibrazione: Livello di vibrazione misurata secondo ISO 20643 | 1,8 m/s ² |

| RISOLUZIONE DEGLI ERRORI | | |
|---|---|--|
| PROBLEMA | POSSIBILE CAUSA | RISOLUZIONE |
| L'utensile non funziona. | Assenza di pressione nell'utensile. | Verificare il collegamento dell'aria compressa. Verificare il corretto inserimento dell'innesto rapido. |
| L'utensile non taglia la fascetta. | A. Pressione insufficiente. B. L'utensile ha raggiunto la fine della corsa. C. La lama si è rotta oppure non è affilata. | A. Verificare la corretta impostazione del regolatore dell'erogazione d'aria. Se necessario, aumentare la pressione. B. Scollegare la pinza e serrarla nuovamente. C. Sostituire la lama, n. ordine: KPTHBLD. |
| La pinza non ritorna nella posizione di partenza. | Uno sfrido è rimasto bloccato nella pinza o tra la pinza e la sua sede. | <ul style="list-style-type: none"> • Tenere premuto il grilletto della PTH. • Il cursore rimane nella posizione d'arresto. • Non appena attivato rimuovere attentamente il materiale dalla punta. • Rilasciare il grilletto facendo attenzione a togliere le mani. |
| La fascetta scivola nella pinza. | La pinza è usurata o danneggiata. | Contatto Panduit |
| La fascetta è troppo allentata sul fascio di cavi. | A. L'impostazione di tensione dell'utensile è troppo bassa. B. L'operatore impugna l'utensile obliquamente rispetto al fascio. C. La PTH non è impugnata correttamente oppure i pezzi di confezionamento ne impediscono un corretto posizionamento. D. La PTH viene tirata durante l'operazione di fascettatura. | A. Accertarsi che la manopola di tensione indichi la corretta impostazione relativamente alla fascetta utilizzata (vedi l'impostazione della tensione). B. Tenere l'utensile diritto e con un'angolazione di 90° rispetto al materiale da fascettare. C. Posizionare la fascetta in modo da non ostacolare la PTH durante il suo posizionamento. D. Tenere la fascettatrice PET ferma; ma non rigida. |
| La fascetta è stretta troppo saldamente oppure si rompe durante l'operazione. | La forza di serraggio è impostata ad un valore troppo alto. | Ridurre la forza di serraggio. |
| La fascetta si riapre dopo la fascettatura. | Il diametro del fascio di cavi è superiore alla capacità massima della fascetta utilizzata. | Realizzare un fascio di cavi più compatto oppure usare fascette più lunghe. |
| Perdita d'aria compressa dalla PTH. | A. Parti allentate/usurate del giunto rapido. B. Il tubo dell'aria compressa è danneggiato. C. Il cilindro dell'aria compressa è danneggiato. | Contatto Panduit |

Manual de la operación Herramienta neumática

© Panduit Corp. 2016

INTRODUCCIÓN

La herramienta PTH sujeta abrazaderas de cables de las clases Estándar (S) y Heavy-Estándar (HS) y Light-Heavy (LH) y Heavy (H) de Panduit. La herramienta fija la abrazadera de cables de forma neumática, con una tensión regulada por la herramienta, y corta automáticamente la parte sobrante.



ESPECIFICACIONES DE LA HERRAMIENTA

Peso: 907 gr. (32 oz.)
Dimensiones*: 284mm (11.18") de largo X
173mm (6.81") de alto

* Las medidas entre paréntesis se refieren al sistema de Inglés; Todas las medidas son aproximadas y prevista sólo información.

PRÁCTICAS DE SEGURIDAD GENERALES

- Antes de instalar, utilizar, reparar, realizar mantenimiento, cambiar accesorios o trabajar cerca de la herramienta neumática, lea atentamente las instrucciones de seguridad para evitar situaciones de peligro. Si no lo hace, podrían producirse heridas graves.
- Sólo deberán instalar, ajustar o utilizar la herramienta neumática operadores cualificados y formados para ello.
- NO modificar esta herramienta neumática. Las modificaciones pueden disminuir la eficacia de las medidas de seguridad y aumentar los riesgos del operador.
- NO ignore las instrucciones de seguridad; póngalas a disposición del operador.
- NO utilice la herramienta neumática si está dañada.
- Las herramientas se deben inspeccionar periódicamente para comprobar que las calificaciones e identificaciones necesarios para esta sección de la ISO 11148 son perfectamente legibles en la herramienta. El empleado o el usuario deberá ponerse en contacto con el fabricante para recibir etiquetas identificativas de sustitución.
- NO utilice la herramienta con ningún propósito que no esté previsto. Un movimiento o una ruptura inesperados de la herramienta pueden causar heridas en la mano.
- Las posturas incorrectas no ayudan a contrarrestar los movimientos normales ni inesperados de la herramienta.

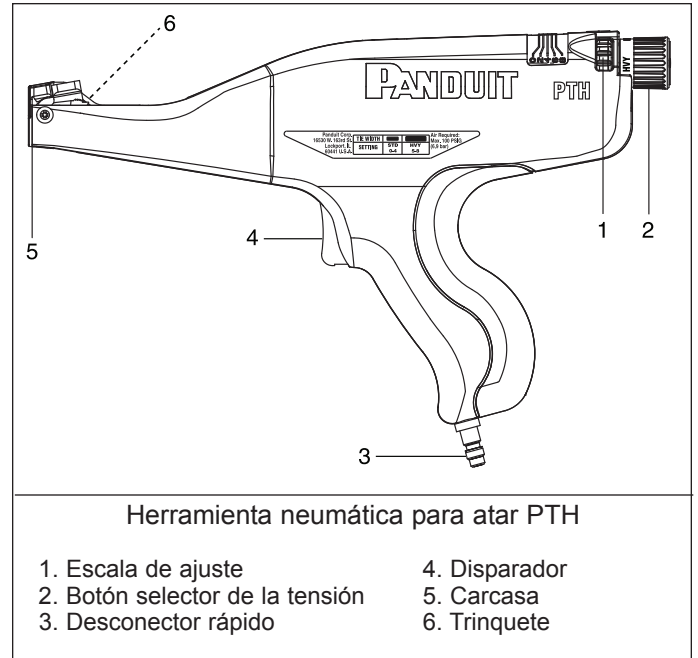

| | |
|--|--|
| | Antes de instalar, utilizar, reparar, realizar mantenimiento, cambiar accesorios o trabajar cerca de la herramienta neumática, lea atentamente las instrucciones de seguridad para evitar situaciones de peligro. |
| | Todas las personas que se encuentren a menos de tres metros (10 pies) de cualquier pieza del sistema deberán utilizar gafas protectoras en todo momento. PRECAUCIÓN: Tenga en cuenta la expulsión fuera de la herramienta de los desechos de la abrazadera de cables. |
| | NO utilice la herramienta en circuitos eléctricos con corriente. |
| | NO coloque ningún dedo en el mango mientras la herramienta está accionada. Se podría pillar los dedos al mover el mango. |
| | NO utilice la herramienta en un entorno explosivo. |
| | Se debe utilizar protección auditiva para utilizar la herramienta. |

Peligros de proyectil:

- Desconecte la herramienta neumática de la fuente de alimentación cuando cambie las herramientas o los accesorios que haya conectados.
- Utilice siempre protección ocular a prueba de golpes cuando accione la herramienta. El grado de protección necesaria se debe evaluar para cada uso.
- Compruebe que la pieza con la que va a trabajar está bien sujeta.
- Tenga en cuenta que el material frágil se puede astillar y causar daños.

Peligros de funcionamiento:

- El uso de la herramienta puede exponer las manos del operador a ciertos peligros entre los que se encuentran golpes, cortes, quemaduras y calor; se deben utilizar siempre unos guantes adecuados para proteger las manos.
- Los operadores y el personal de mantenimiento deben ser capaces físicamente de manejar el tamaño, el peso y la potencia de la herramienta.
- Sujete la herramienta correctamente; esté preparado para contrarrestar los movimientos normales o los inesperados y tenga libres las dos manos.
- Mantenga el cuerpo en una posición de equilibrio y de apoyo firme en el suelo; evite posturas raras o sin equilibrio y cambie la postura durante períodos de tareas largas; de esta forma evitará la incomodidad y el cansancio.
- Utilice sólo lubricantes recomendados por el fabricante.
- Tenga presente el riesgo que suponen los movimientos descontrolados de la manguera de aire comprimido.

Peligros del movimiento repetitivo:

- Cuando utilice la herramienta neumática para realizar actividades relacionadas con el trabajo, el operador puede experimentar incomodidad en las manos, los brazos, los hombros u otras partes del cuerpo.
- Mientras está utilizando la herramienta, el operador debería adoptar una postura cómoda y apoyarse firmemente en el suelo para evitar posturas raras o pérdida de equilibrio. El operador debe cambiar de postura durante períodos de tareas largas; de esta forma evitará la incomodidad y el cansancio.
- Si el operador experimenta síntomas persistentes o recurrentes de incomodidad, dolor, dolor punzante, hormigueo, insensibilidad, sensación de quemazón o rigidez, no debe ignorar estas señales de advertencia. El operador deberá informar al empleador y consultar a un profesional sanitario cualificado.

Peligros del lugar de trabajo:

- Las mayores causas de accidentes en el lugar de trabajo son caídas, resbalones y tropiezos. Tenga cuidado con las superficies resbaladizas a causa del uso de la herramienta y con los peligros de los tropezones a causa de la línea de aire o la manguera hidráulica.
- Actúe con cautela en los entornos con los que no esté familiarizado. Pueden encerrar peligros ocultos como electricidad u otras líneas de servicio público.
- Asegúrese de que no hay cables eléctricos, tuberías de gas, etc., lo que podría suponer un peligro si el uso de la herramienta les provoca algún daño.

Instrucciones de seguridad adicionales:

- El aire a presión puede causar daños graves. Cierre siempre el suministro de aire, quite la presión de la manguera y desconecte la herramienta del suministro de aire cuando no esté en uso, antes de cambiar los accesorios o cuando se le haga alguna reparación.
- Los movimientos descontrolados de la manguera pueden provocar daños graves. Compruebe siempre si la manguera o los accesorios han sufrido algún daño o están sueltos.
- NO supere la presión máxima de aire que se indica en la herramienta.
- Nunca tire de la manguera para transportar una herramienta neumática.

Mantenimiento periódico:

Compruebe que la manguera está limpia antes de cada uso.



NOTA: Por el interés de obtener una mayor calidad y valor, los productos de Panduit están siendo mejorados y actualizados continuamente. A consecuencia de esto, las imágenes pueden variar del producto adjunto.

INSTALACIÓN

1. Unir la conexión del tubo de entrada de aire PPH10G con el manguito de la unidad de filtrado/regulación MK-06.
2. Unir el acoplamiento rápido del extremo del tubo de alimentación de aire con el conector de separación rápida que se encuentra al final de la herramienta PTH.
3. Conectar la unidad de filtrado/regulación MK-06 a una fuente de alimentación de aire a presión con aire comprimido **SIN ACEITE** y ajustar la unidad de filtrado/regulación MK-06 a 5,2 bar (75 PSIG). Véase la especificación de la alimentación de aire comprimido, página siguiente.

FUNCIONAMIENTO

1. Girar el botón de ajuste para la fuerza de apriete hasta que se pueda leer la configuración deseada (STD/HVY) para la anchura de la abrazadera de cables necesaria.

STD – S: 4,8mm (aprox. .190") de anchura de la abrazadera

HVY – HS: 6,4mm (aprox. .250") de anchura de la abrazadera

LH: 7,6mm (aprox. .300") de anchura de la abrazadera

H: 7,6–8,9mm (aprox. .300" - .350") de anchura de la abrazadera

Para ajustes más exactos: véase el ajuste de precisión.

2. Colocar la abrazadera de cables alrededor del mazo de cables, introducir la punta de la abrazadera en la cabeza de la abrazadera y pretensar a mano.
3. Introducir la abrazadera de cables por un lado en la PTH y hacer avanzar la PTH hacia la cabeza de la abrazadera, tal y como muestra la ilustración. Accionar el gatillo. La PTH tira de la abrazadera y, al alcanzarse la fuerza de apriete ajustada, corta automáticamente la parte sobrante.

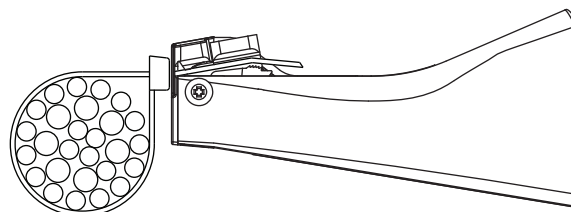
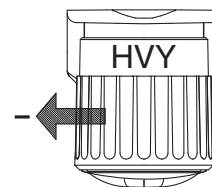
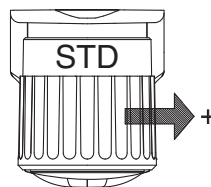
**AJUSTE DE PRECISIÓN**

Para realizar un ajuste de precisión, gire el botón de ajuste hacia la izquierda o hacia la derecha.

El valor ajustado puede leerse en la escala graduada del 0 al 8.

0-4 para Standard (S)

5-6 para Light-Heavy (LH)

4-6 para Heavy-Standard (HS)

5-8 para Heavy (H)

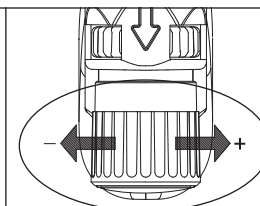
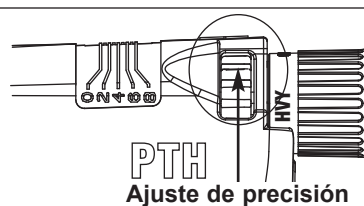
**CONTROLES DIARIOS DE LA HERRAMIENTA**

1. Compruebe diariamente la zona de corte y el trinquete de la PTH. Mantenga esta zona limpia de suciedad y de restos de abrazaderas de cables.
2. Compruebe las abrazaderas agrupadas con respecto a un asiento y un punto de corte impecables. Esto le indica si la PTH se sujeta correctamente durante el proceso de atado y si la cuchilla trabaja perfectamente. Por lo demás, la PTH no necesita ningún mantenimiento adicional.

Todos los kits disponible • Contacto Panduit para más información

| | |
|-------------------|--|
| KPTHBLD | Cuchilla de repuesto - Para sustituir una cuchilla dañada |
| KPTSTL | Para evitar la modificación involuntaria de la fuerza de apriete puede instalarse la tapa protectora |
| WH25007C01 | Protector de la Cuchilla |

ESPECIFICACIONES TÉCNICAS - Alimentación de aire

| DESIGNACIÓN | DESCRIPCIÓN |
|--|--|
| Presión de aire recomendada <u>suministrada en la PTH</u> (otras presiones dan lugar a resultados no satisfactorios): | Ajuste del regulador de presión: 5,2 bar (75 PSIG) con un descenso máximo de 0,7 bar (10 PSI). MAXIMO 6,9 bar (100 PSIG) |
| Consumo de aire a 30 ciclos por minuto. | .157 scfm @ 75 PSIG (0,074 l/sec ANR @ 5,2 bar) |
| Alimentación de presión <u>suministrada al regulador</u> : | Mínimo 4,8 bar (70 PSIG), máximo 6,9 bar (100 PSIG) |
| Requisitos hacia el filtro/regulador: | Partículas de suciedad: 5µ, descenso máx. de presión 0,3 bar (5 PSI) @ 4,8 bar (70 PSIG), presión previa y caudal mínimo con 5,7 l/sec (12 cfm). |
| Aditivos para el aire comprimido | NO se permite el uso de aceite u otros lubricantes |
| Unidad recomendada de filtración/regulación (aportada por el usuario) con conexiones de 1/8" NPT y conector de separación rápida de 1/4" (intercambiabilidad industrial): | Recomendado: Panduit número de pieza MK-06 |
| Manguera de aire comprimido recomendada de tres metros de longitud (10 ft.), (aportada por el usuario) desde el filtro / regulador hasta la herramienta, incluyendo acoplamiento rápido (hacia el regulador) y conector de separación rápida (hacia la herramienta): | Recomendado: Panduit número de pieza PPH10G |

| Otras especificaciones | |
|--|----------------------|
| Descripción | Valor |
| Ciclo de vida de la hoja en condiciones normales de funcionamiento | 100.000 ciclos |
| Sound Level: Measured sound level per ISO 15744 | 73 dB |
| Vibration Level: Measured vibration level per ISO 20643 | 1,8 m/s ² |

| ELIMINACIÓN DE FALLOS | | |
|---|--|--|
| SÍNTOMA | POSIBLES CAUSAS | SOLUCIÓN |
| La herramienta no funciona. | No hay presión de aire en la herramienta. | ¿Está conectado el aire comprimido? ¿Está enchufado correctamente el acoplamiento rápido? |
| La herramienta no corta la abrazadera de cables. | A. Presión de aire insuficiente. B. La herramienta ha llegado al final de la carrera. C. La cuchilla se ha roto o no tiene filo. | A. Controlar si el regulador de la alimentación de aire está correctamente ajustado. Si es necesario, aumentar la presión de aire. B. Soltar el trinquete y volver a apretarlo. C. Sustituir la cuchilla; nº de pedido KPTHBLD. |
| El trinquete no vuelve a la posición de salida. | Un resto de abrazadera está enganchado en el trinquete o entre el trinquete y la carcasa. | <ul style="list-style-type: none"> • Presione y aguante el trinquete. • Este debe de estar en posición hacia atrás. • Una vez en posición, cuidadosamente retire el resto de la abrazadera enganchada. • Asegurándose que la mano no está tocando el trinquete o la carcasa, puede soltarlo libremente. |
| La abrazadera de cables resbala en el trinquete. | El trinquete está desgastado o deteriorado. | Contacto Panduit |
| La abrazadera sujeta el mazo de cables de forma demasiado floja. | A. El ajuste de tensión de la herramienta es insuficiente. B. El operario sujeta la herramienta de forma inclinada con respecto al mazo de cables. C. No se sujeta de forma correcta la PTH, o piezas de confección impiden su posicionamiento. D. Se tira de la PTH durante el proceso de atado. | A. Controlar si el botón de tensión presenta el ajuste adecuado para la abrazadera de cables empleada (véase el ajuste de tensión). B. Sujetar recta la herramienta y en ángulo de 90° respecto al mazo de cables. C. Colocar la abrazadera de cables de tal forma que la PTH no se encuentre con ningún obstáculo durante el posicionamiento. D. Sujetar la PTH con firmeza y calma durante el proceso de atado. |
| La abrazadera de cables está demasiado apretada o se rompe durante el proceso de atado. | La fuerza de apriete se ha ajustado de forma excesiva. | Reducir la fuerza de apriete. |
| La abrazadera de cables se suelta tras el atado. | El diámetro del mazo de cables supera el margen de atado máximo de la abrazadera de cables empleada. | Preajustar el mazo de cables de forma más compacta o utilizar una abrazadera de cables más larga. |
| La PTH pierde aire. | A. Piezas de acoplamiento rápido flojas/desgastadas. B. La manguera de aire comprimido está deteriorada. C. El cilindro de aire comprimido está deteriorado. | Contacto Panduit |