

MULTIVERT® 400A & i-Xtensio 400A

Größe 2, 690VAC

SICHERUNGS-LASTTRENNSCHALTER UND SCHALTLEISTEN NACH IEC

NH SICHERUNGS-LASTSCHALTLEISTEN



MULTIVERT® NH-Sicherungs-Lastschaltleisten erfüllen sämtliche Funktionen eines NH-Sicherungs-Lasttrennschalters. Die Konstruktion ist für die Direktmontage auf Sammelschienen in dreipoliger Anordnung ausgelegt. MULTIVERT® 400A Schaltleisten können auf 185mm Sammelschienen-Systemen direkt montiert werden.

MULTIVERT® 400A Schaltleisten sind für NH-Sicherungs-Einsätze nach IEC/EN 60269-2, VDE 0636-2, Größe 1 & 2, 400A entwickelt.

Das System ist ein Modulsystem, in dem die verschiedenen Produkte optimal kombiniert werden können. MULTIVERT® ermöglichen dem Anwender eine rasche und einfache Installationsmöglichkeit sowie hohe Sicherheit bei der Installation und Wartung.

Für ein benutzerfreundliches und anpassungsfähiges Design stehen 2 alternative Designs zur Verfügung

Installation nach Bedarf:

- Das Standarddesign bietet eine sehr kompakte Lösung mit einer Installationstiefe von nur 123 mm, um Platz zu sparen
- Das i-Xtensio-Design bietet eine benutzerfreundliche Montagelösung für Stromwandler auf der Rückseite des Multivert und mehr Standard Einbautiefe von 150mm

PRODUKTVORTEILE

- Montage auf 185 mm Sammelschienen-System
Standardausführung mittels Schrauben M 12: M = 35 ±3Nm
Bohrungslose Direktmontage mittels Krallenklammern möglich
- Symmetrische Schaltleiste - Kabelabgang oben/unten bei Einbau wählbar
- Berührungsschutz IP 30 mit Zentralabdeckung
- Leitungsanschlussvarianten: Bolzen, Einpressmutter, V-Anschluss
- Integrierte Stromwandler bei unveränderter Einbautiefe
- Sicheres Schalten unter Last nach IEC 60947-3
- i-Xtensio neue Produktreihe verfügbar für erhöhte Einbautiefe von 150mm und für externe Montage-möglichkeit den Stromwandlern

ANWENDUNGSBEREICHE

- Kabelverteilerschränke
- Trafostationen
- Schalttafeln in Gewerbe- und Industrieanlagen
- Gebäudeverteileranlagen
- Installationsverteiler

TECHNISCHE NORMEN

- nach IEC/EN 60 947-3.
Für NH-Sicherungs-Einsätze Größe 1 & 2 nach IEC/EN 60 269-2, VDE 0636-2.



MULTIVERT® 400A & i-Xtensio 400A

Größe 2, 690VAC

TECHNISCHE DATEN ÜBERBLICK

Bemessungsbetriebsspannung AC	690 VAC
Bemessungsstrom (A)	400 A
Baugröße lt. Norm	2
Schaltvermögen	Ue = AC 400 V; Ie = 400 A 120kA Ue = AC 500 V; Ie = 400 A 120kA Ue = AC 690 V; Ie = 315 A 120kA Ue = AC 690 V; Ie = 400 A 100kA
Montageart	185mm Sammelschienen-System
Schaltbarkeit	1x 3-polig, 3x 1-polig
Anzahl der Pole	3

MULTIVERT® 400A & i-Xtensio 400A

Größe 2, 690VAC

FLEXIBLES MULTIVERT- ANGEBOT

2 alternative Ausführungen stehen, für eine an die Installationsanforderungen angepasste Montagelösung, zur Verfügung



Multivert standard design bietet eine kompakte Lösung bei einer Einbautiefe von nur 123mm, um so Platz zu sparen



bietet eine benutzerfreundliche Montagelösung für Stromwandler auf der Rückseite der Multivert bei einer Standardeinbautiefe von 150 mm

ÜBERSICHT DER WICHTIGSTEN TECHNISCHEN UNTERSCHIEDE:

Ausführung	Multivert Größe 1,2 & 3	Multivert i-Xtensio Größe 2 & 3
Einbautiefe des Produkts zwischen Sammelschiene und Zentralabdeckung	123mm	150mm
Gesamtmaße - HxBxT 1-polige Schaltversion	685x100x158mm	685x100x185mm
Stromwandler Anwendung	Integrierte Stromwandler - spezifische Multivert-Referenzen mit werkseitig vormontierten Stromwandlern	Externe Stromwandler können nach Bedarf separat bestellt und installiert werden
Spezifisches Zubehör	Anpassungszubehör für Multivert 00 - Kompatibilität mit Multivert Größe 2 & 3 (Tiefenadapter, Höhenanpassungsabdeckung)	- Komplettes Sortiment an SW - Montagezubehör für die Stromwandler (Stromwandlerabdeckungen, Verdrahtungssätze) - Anpassungszubehör für Multivert 00 Kompatibilität mit i-Xtensio-Design (Tiefenadapter, Höhenanpassungsabdeckung)

MULTIVERT® 400A & i-Xtensio 400A

Größe 2, 690VAC

PRODUKTPALETTE

MULTIVERT® 400 A Größe 2 185 mm 3x1-polig schaltbar



1.200.000

Katalognummer	Teilenummer	Leitungsanschlussmaterial	Ausführung	Verpackung	Gewicht
1.200.000	J1002187	3 Bolzen M12	-	1 Stück	4,6 kg
1.210.000	Z1023200	3 Einpressmuttern M12	-	1 Stück	4,52 kg
1.220.000	A1023201	V-Anschluss für V-Anschlussklemmen Größe 1,2,3	-	1 Stück	4,38 kg
1.220.900	B1023202	V-Anschluss, Anschlussbügel für 2 Leiter/Pol für je 2 Stück V-Anschlussklemmen Größe 1,2,3	-	1 Stück	5,45 kg
1.200.100	Y1023199	3 Bolzen M12	MULTIVERT® 1.200.000 mit Verkabelung der Messleitungen für Meldeeinrichtungen	1 Stück	5,1 kg
1.200.084	E1023205	3 Bolzen M12	MULTIVERT® 1.200.000 mit integriertem Stromwandler 400/5A, 3,75 VA, Klasse 1 für 1-polige Messung (werkseitiger Einbau in Phase L1)	1 Stück	4,7 kg
1.200.064	C1023203	3 Bolzen M12	MULTIVERT® 1.200.000 mit integriertem Stromwandler 400/5A, 3,75 VA, Klasse 0,5; geeicht, für 1-polige Messung (werkseitiger Einbau in Phase L1)	1 Stück	4,7 kg
1.200.094	F1023206	3 Bolzen M12	MULTIVERT® 1.200.000 mit integriertem Stromwandler 400/5A, 3,75 VA, Klasse 1 für 3-polige Messung	1 Stück	5,4 kg
1.200.074	D1023204	3 Bolzen M12	MULTIVERT® 1.200.000 mit integriertem Stromwandler 400/5A, 3,75 VA, Klasse 0,5; geeicht, für 3-polige Messung	1 Stück	4,7 kg
1.230.000	T1023218	Sammelschienenanschluss M12	Sammelschienenlängstrennung Kuppelleiste mit seitlichen Anschlüssen Anschluss links oder rechts bei Einbau wählbar	1 Stück	4,46 kg

MULTIVERT® i-Xtensio 400 A Größe 2 185 mm 3x1-polig schaltbar



7.200.000

Katalognummer	Teilenummer	Leitungsanschlussmaterial	Ausführung	Verpackung	Gewicht
7.200.000	P1200130	3 Bolzen M12	-	1 Stück	5,1 kg
7.210.000	Q1200131	3 Einpressmuttern M12	-	1 Stück	5,1 kg
7.220.000	R1200132	V-Anschluss für V-Anschlussklemmen Größe 1,2,3	-	1 Stück	5,1 kg

MULTIVERT® 400A & i-Xtensio 400A

Größe 2, 690VAC

PRODUKTPALETTE

MULTIVERT® 400 A Größe 2 185 mm 1x3-polig schaltbar



1.250.000 1.270.000



1.270.094
Rückseite

Katalognummer	Teilenummer	Leitungsanschlussmaterial	Ausführung	Verpackung	Gewicht
1.250.000	M1002190	3 Bolzen M12	-	1 Stück	4,76 kg
1.260.000	G1023207	3 Einpressmuttern M12	-	1 Stück	4,68 kg
1.270.000	H1023208	V-Anschluss für V-Anschlussklemmen Größe 1,2,3	-	1 Stück	4,78 kg
1.270.600	K1023210	V-Anschluss + 3 Stück V-Anschlussklemmen Größe 1,2,3	-	1 Stück	4,7 kg
1.270.900	L1023211	V-Anschluss, Anschlussbügel für 2 Leiter/Pol für je 2 Stück V-Anschlussklemmen Größe 1,2,3	-	1 Stück	6,08 kg
1.250.100	X1002199	3 Bolzen M12	MULTIVERT® 1.250.000 mit Verkabelung der Messleitungen für Meldeeinrichtungen	1 Stück	5,2 kg
1.270.100	J1023209	V-Anschluss für V-Anschlussklemmen Größe 1,2,3	MULTIVERT® 1.270.000 mit Verkabelung der Messleitungen für Meldeeinrichtungen	1 Stück	5,1 kg
1.250.084	P1023214	3 Bolzen M12	MULTIVERT® 1.250.000 mit integriertem Stromwandler 400/5A, 3,75 VA, Klasse 1 für 1-polige Messung (werkseitiger Einbau in Phase L1)	1 Stück	4,9 kg
1.250.064	M1023212	3 Bolzen M12	MULTIVERT® 1.250.000 mit integriertem Stromwandler 400/5A, 3,75 VA, Klasse 0,5; geeicht, für 1-polige Messung (werkseitiger Einbau in Phase L1)	1 Stück	4,9 kg
1.250.094	Q1023215	3 Bolzen M12	MULTIVERT® 1.250.000 mit integriertem Stromwandler 400/5A, 3,75 VA, Klasse 1 für 3-polige Messung	1 Stück	5,6 kg
1.250.074	N1023213	3 Bolzen M12	MULTIVERT® 1.250.000 mit integriertem Stromwandler 400/5A, 3,75 VA, Klasse 0,5; geeicht, für 3-polige Messung	1 Stück	4,9 kg
1.270.094	S1023217	V-Anschluss für V-Anschlussklemmen Größe 1,2,3	MULTIVERT® 1.270.000 mit integriertem Stromwandler 400/5A, 3,75 VA, Klasse 1 für 3-polige Messung	1 Stück	5,41 kg
1.270.074	R1023216	V-Anschluss für V-Anschlussklemmen Größe 1,2,3	MULTIVERT® 1.270.000 mit integriertem Stromwandler 400/5A, 3,75 VA, Klasse 0,5; geeicht, für 3-polige Messung	1 Stück	4,9 kg
1.280.000	V1023219	Sammelschieneanschluss M12	Sammelschiene längstrennung Kuppelleiste mit seitlichen Anschlüssen Anschluss links oder rechts bei Einbau wählbar	1 Stück	4,53 kg

MULTIVERT® i-Xtensio 400 A Größe 2 185 mm 1x3-polig schaltbar



7.250.000

Katalognummer	Teilenummer	Leitungsanschlussmaterial	Ausführung	Verpackung	Gewicht
7.250.000	S1200133	3 Bolzen M12	-	1 Stück	5,6 kg
7.260.000	T1200134	3 Einpressmuttern M12	-	1 Stück	5,6 kg
7.270.000	W1200136	V-Anschluss für V-Anschlussklemmen Größe 1,2,3	-	1 Stück	5,6 kg

MULTIVERT® 400A & i-Xtensio 400A

Größe 2, 690VAC

TECHNISCHE DATEN GEMÄSS EN / IEC 60947

	400 A & i-Xtensio 400A 3x1-polig schaltbar	400 A & i-Xtensio 400A 1x3-polig schaltbar
Anzahl der Pole/Phasen	3	3
Baugröße	2	2
Konventioneller thermischer Strom in freier Luft mit NH-Sicherungs-Einsätzen I_{th}	400 A	400 A
Max. zulässige Bemessungsleistungsabgabe der NH-Sicherungs-Einsätze P_n	34 W	34 W
Konventioneller thermischer Strom in freier Luft mit Trennmessern I_{th}	630 A	630 A
Max. zulässige Bemessungsleistungsabgabe der Trennmesser P_n	9 W	9 W
Bemessungsbetriebsspannung U_e	690V	690V
Gebrauchskategorie nach IEC/EN 60947-3 $U_e = AC 400 V; I_e = 400 A$ $U_e = AC 500 V; I_e = 400 A$ $U_e = AC 690 V; I_e = 400 A$	AC 23 B AC 22 B AC 21 B	AC 23 B AC 22 B AC 21 B
Bemessungsisolationsspannung U_i	1000 V	1000 V
Bemessungsstoßspannungsfestigkeit U_{imp}	12 kV	12 kV
Bemessungsfrequenz	50 ... 60 Hz	50 ... 60 Hz
Schutzart	IP 30	IP 30
Verschmutzungsgrad	3	3
Bemessungsbetriebsart	Dauerbetrieb	Dauerbetrieb
Bemessungs-Kurzschluss-Einschaltvermögen mit Trennmessern I_{cm}	16 kAsw	16 kAsw
Bemessungskurzzeitstromfestigkeit mit Trennmessern I_{cw}	8 kA / 1 s	8 kA / 1 s
Bedingter Bemessungskurzschlussstrom bei Schutz durch Sicherungen $U_e = AC 400 V; I_e = 400 A$ $U_e = AC 500 V; I_e = 400 A$ $U_e = AC 690 V; I_e = 315 A$ $U_e = AC 690 V; I_e = 400 A$	120 kA 120 kA 120 kA 100 kA	120 kA 120 kA 120 kA 100 kA
Bemessungsleistungsabgabe bei I_{th} ohne NH-Sicherungs-Einsätze	61 W	61 W
Bemessungsleistungsabgabe bei I_{th} 630 A ohne Trennmesser	151 W	151 W
Leitungsanschluss		
Standard - Leitungsanschluss	M12	M12
für Kabelschuhe Cu max.	300 mm ²	300 mm ²
für Kabelschuhe Al max.	300 mm ²	300 mm ²
für Kupferschienen mit max. Dimensionen	40 x 10 mm	40 x 10 mm
V-Laschen für V-Anschlussklemmen	35 - 240 mm ²	35 - 240 mm ²
Sammelschienenanschluss		
Standard - Sammelschienenanschluss	M12	M12
Krallenklemme für SaS-Stärke	5 ... 10 mm	5 ... 10 mm
Befestigungsmöglichkeit für Krallenklemmen	Nicht möglich mit Multivert i-Xtensio	Nicht möglich mit Multivert i-Xtensio
Sammelschienen-System	185 mm	185 mm
Montageart	Sammelschienen-System	Sammelschienen-System

MULTIVERT® 400A & i-Xtensio 400A

Größe 2, 690VAC

ABMESSUNGEN

MULTIVERT® 250A, 400A, 630A NH-Sicherungs-Lastschaltleisten, 3 x 1-polig schaltbar

Direktmontage mit Schrauben auf 185mm Sammelschienen-System

(M01152b)

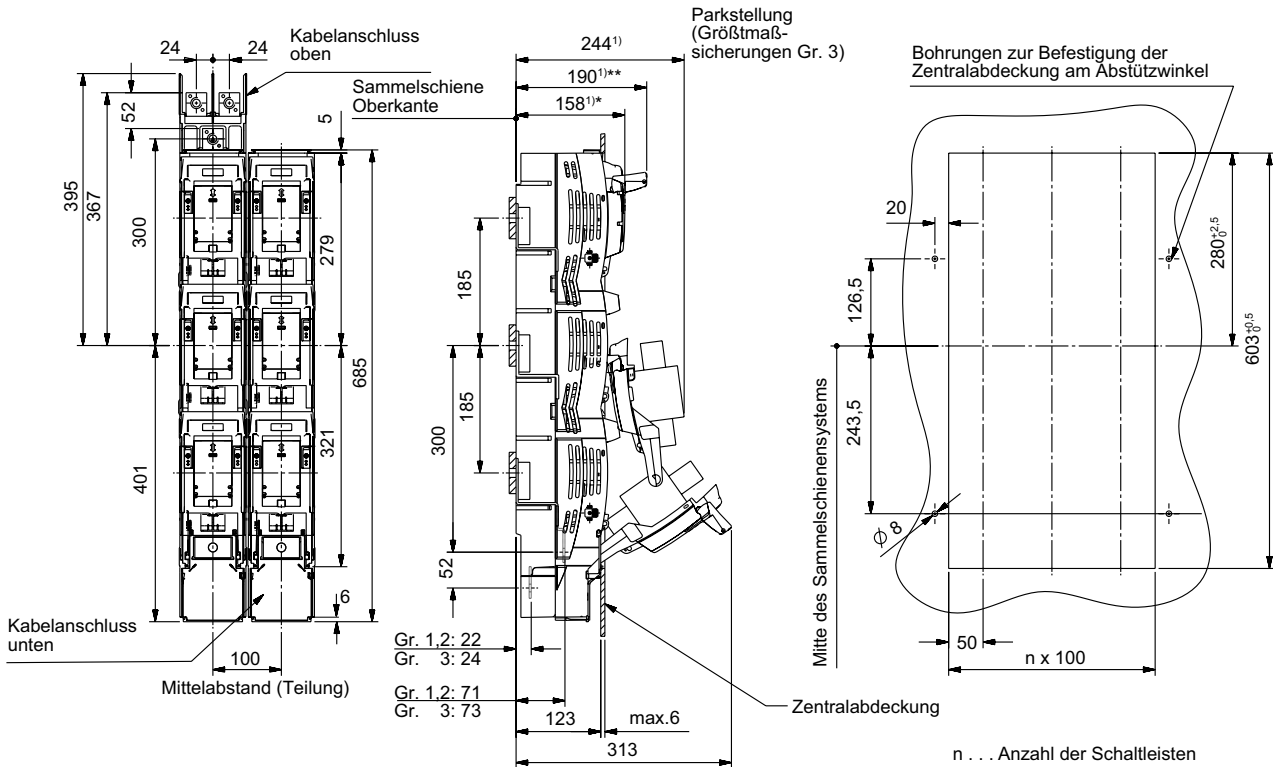

Abmessungen in mm

MULTIVERT® 400A & i-Xtensio 400A

Größe 2, 690VAC

ABMESSUNGEN

MULTIVERT® i-Xtensio 400 A Größe 2 185 mm 3x1-polig schaltbar (M01210)

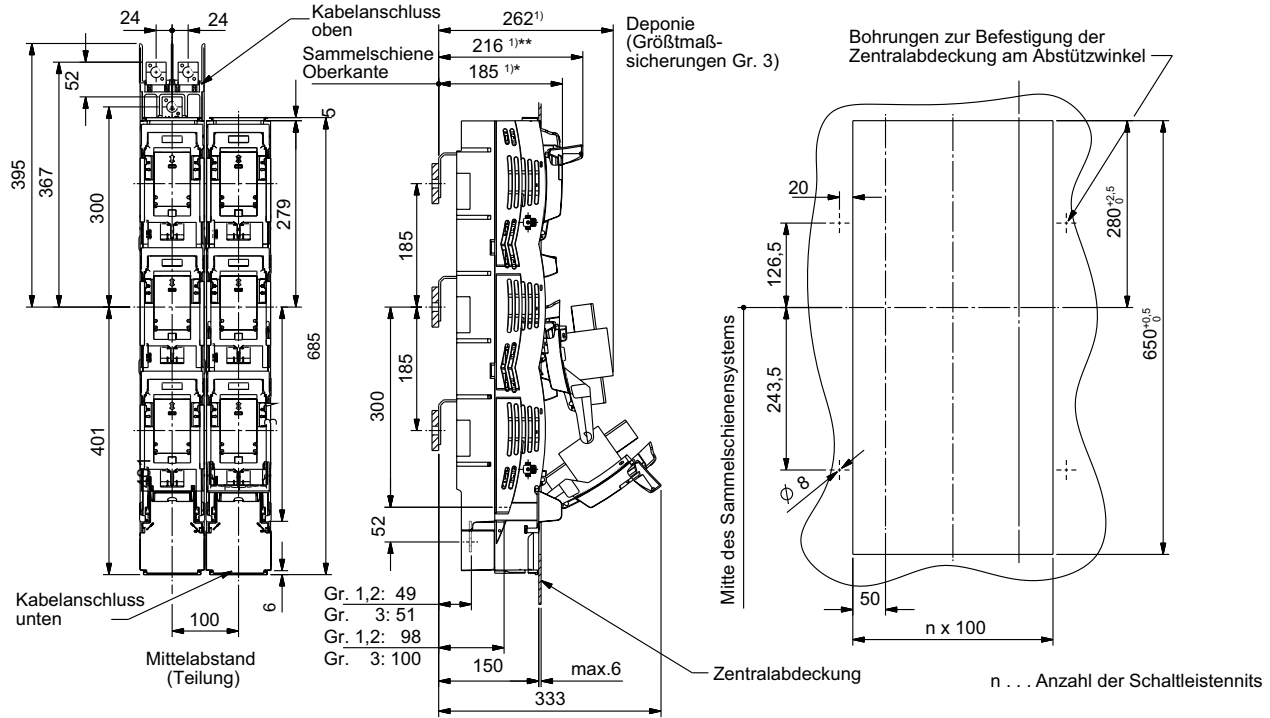

Abmessungen in mm

MULTIVERT® 400A & i-Xtensio 400A

Größe 2, 690VAC

ABMESSUNGEN

MULTIVERT® 250A, 400A, 630A NH-Sicherungs-Lastschaltleisten, 1 x 3-polig schaltbar
Direktmontage mit Schrauben auf 185mm Sammelschienen-System

(M01153b)

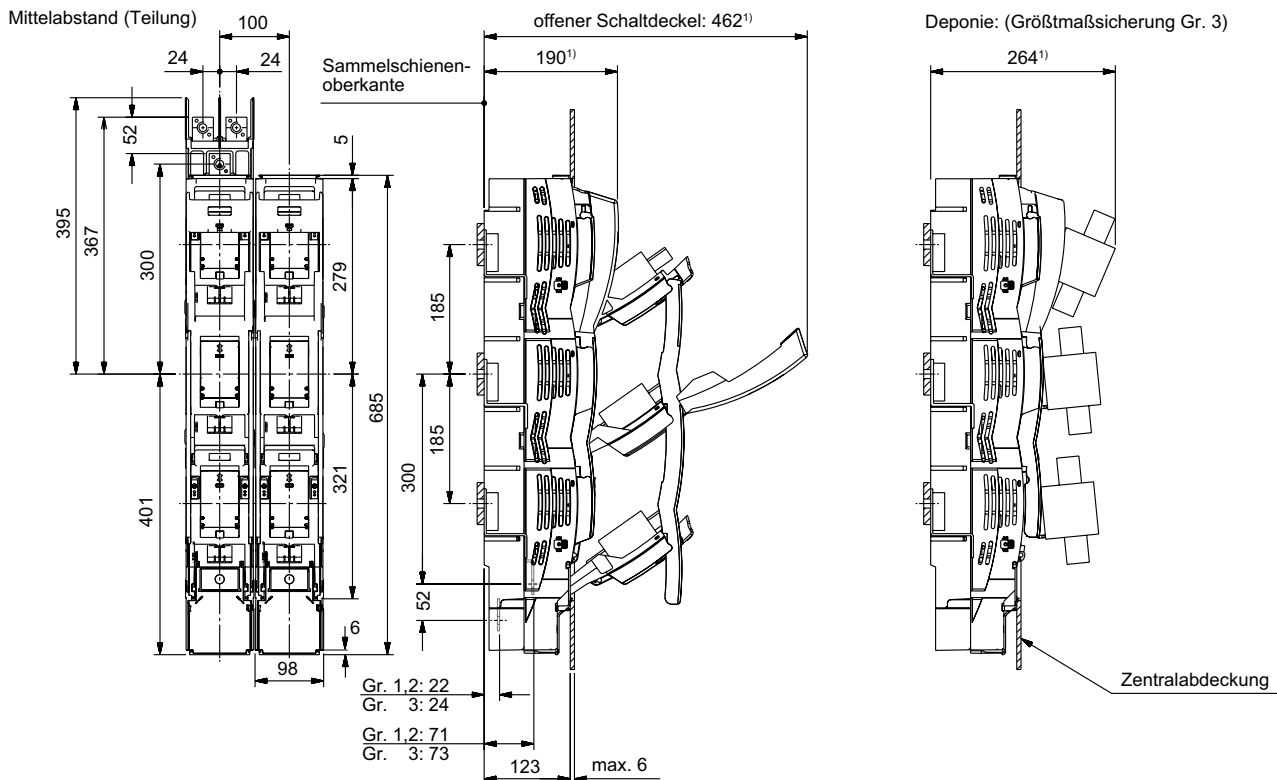

1) Maße beziehen sich auf Sammelschienen Oberkante

Abmessungen in mm

MULTIVERT® 400A & i-Xtensio 400A

Größe 2, 690VAC

ABMESSUNGEN

MULTIVERT® i-Xtensio 400 A Größe 2 185 mm 1x3-polig schaltbar (M01211)

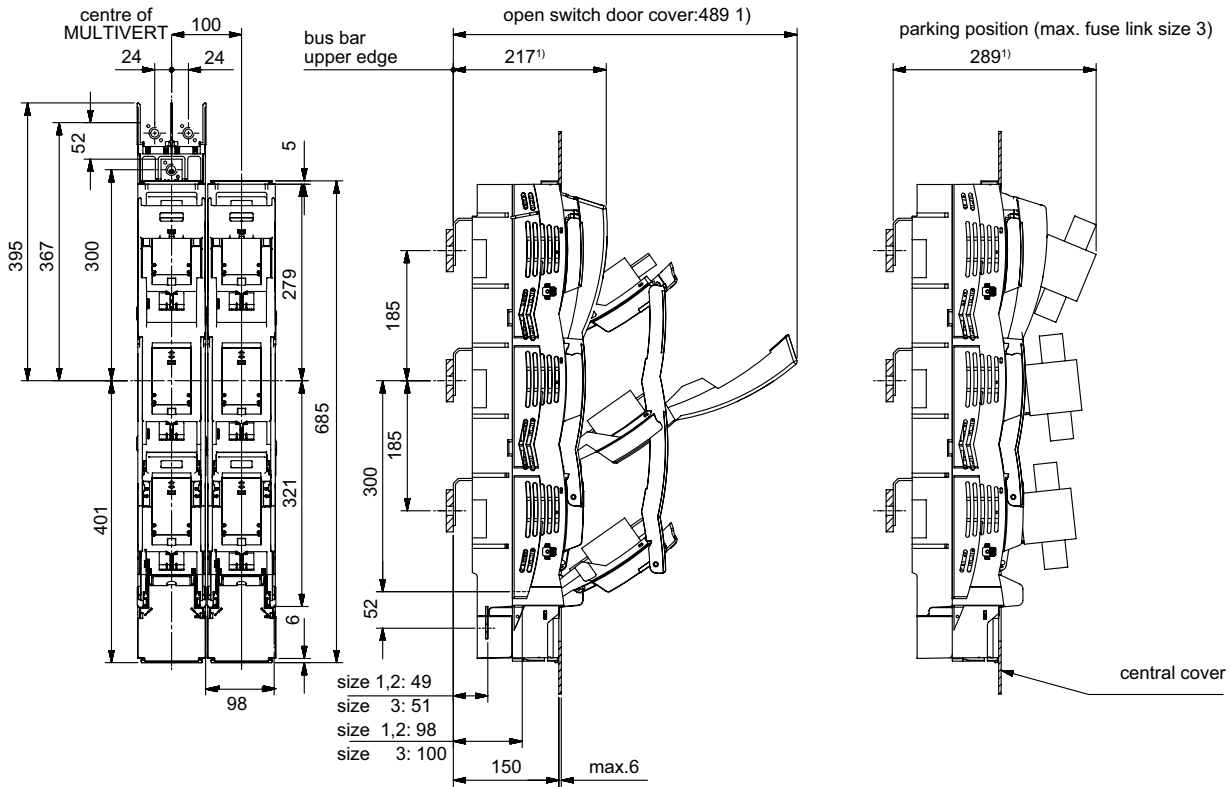

Abmessungen in mm

MULTIVERT® 400A & i-Xtensio 400A

Größe 2, 690VAC

ABMESSUNGEN

MULTIVERT® 250A, 400A, 630A NH-Sicherungs-Lastschaltleisten, 3 x 1-polig schaltbar
bohrungslose Direktmontage mittels Krallenklemmen auf 185mm Sammelschienen-System (M01154b)

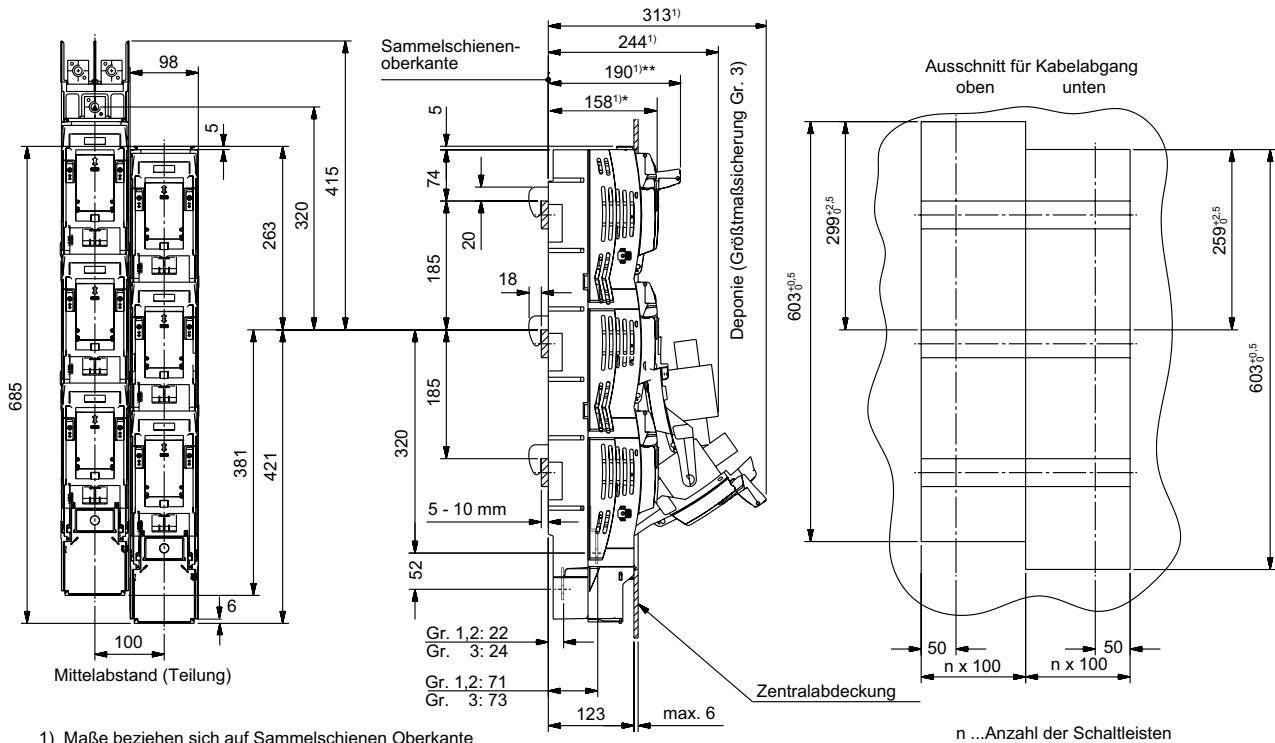

1) Maße beziehen sich auf Sammelschienen Oberkante

* 158 mm Griff umgeklappt - Gesamthöhe des Gerätes

** 190 mm Griff aufgeklappt - zum Ein- und Ausschalten

Abmessungen in mm

MULTIVERT® 400A & i-Xtensio 400A

Größe 2, 690VAC

ABMESSUNGEN

MULTIVERT® 400A, 630A Sammelschienenlängstrennung, Kuppelleiste mit seitlichen Abgängen, 3 x 1-polig schaltbar

(MO1159a)

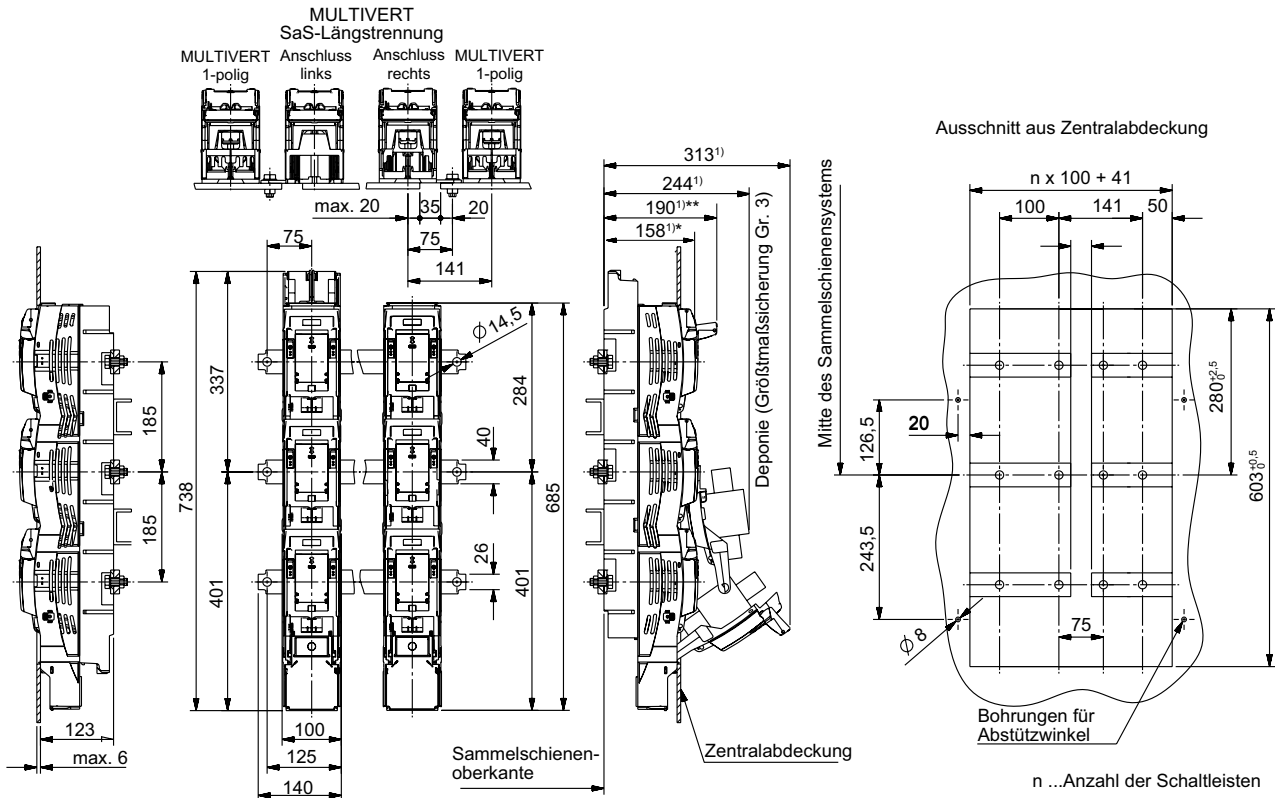

1) Maße beziehen sich auf Sammelschienen Oberkante

* 158 mm Griff umgeklappt - Gesamthöhe des Gerätes
 ** 190 mm Griff aufgeklappt - zum Ein- und Ausschalten

Abmessungen in mm

MULTIVERT® 400A & i-Xtensio 400A

Größe 2, 690VAC

ABMESSUNGEN

Leitungsanschlüsse MULTIVERT® 250A, 400A, 630A & i-Xtensio 400A, 630A (M01105b)

Anschlussart	B	E	V	
Bezeichnung	Bolzenanschluss	Einpressmutter	V-Anschluss	
Typ	Kabelschuh max. 45 mm breit	Kabelschuh max. 45 mm breit	V-Klemme (Zubehör) 22SZVK4 22SZVK41	
Klemmbereiche [mm²]	max. 300	max. 300	50 - 240 se 50 - 185 sm 35 - 70 rm 35 - 50 re	95 - 300 se 70 - 240 sm 50 - 185 rm 70 - 240 re
M [Nm]	35 ±3	35 ±3	25 ±2	25 ±2

Abmessungen in mm

MULTIVERT® 400A & i-Xtensio 400A

Größe 2, 690VAC

ABMESSUNGEN

Leitungsanschlüsse MULTIVERT® 250A, 400A, 630A Mehrfachanschluss (M01156a)

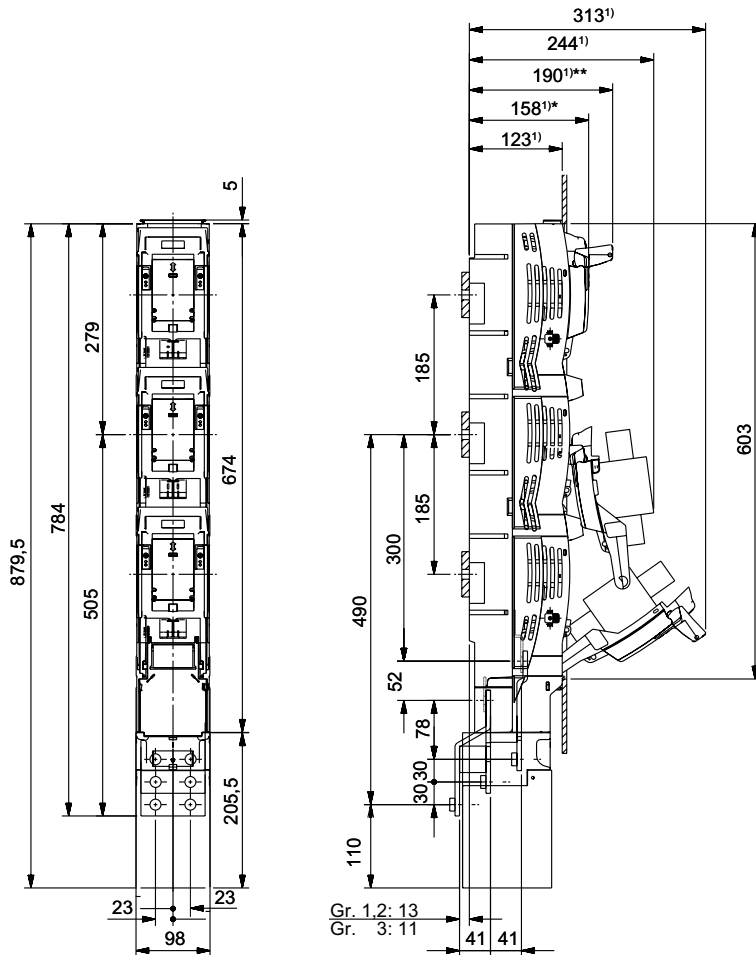

1) Maße beziehen sich auf Sammelschienen Oberkante

* 158 mm Griff umgeklappt - Gesamthöhe des Gerätes

** 190 mm Griff aufgeklappt - zum Ein- und Ausschalten

Abmessungen in mm

MULTIVERT® 400A & i-Xtensio 400A

Größe 2, 690VAC

ABMESSUNGEN

Leitungsanschlüsse MULTIVERT® 250A, 400A, 630A Mehrfachanschluss (MA88f)

Anschlussvariante: 2 Kabelschuhe

Anschlussvariante: 3 Kabelschuhe

Cu: bis max. 300 mm² rm, sm Kabelschuhe lt. DIN 46235

Cu: bis max. 150 mm² rm, sm Kabelschuhe lt. DIN 46235

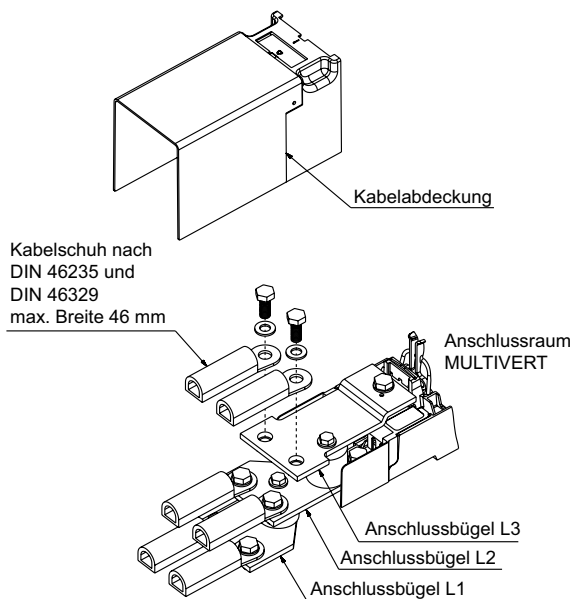

HINWEIS:
Wir empfehlen aus Sicherheitsgründen die Kabelschuhe (185, 240 und 300 mm²) zu isolieren.

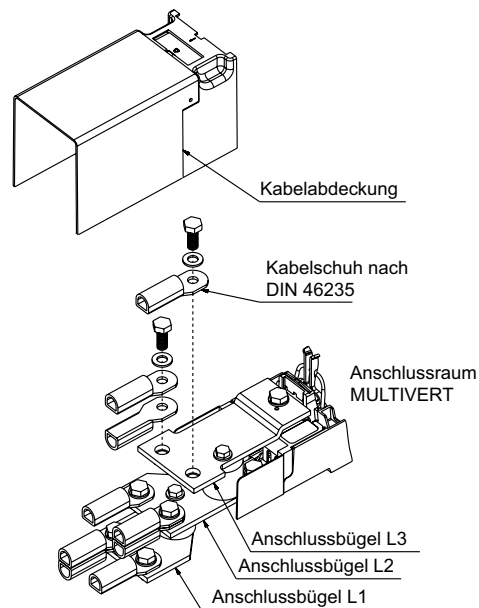

HINWEIS:
Wir empfehlen aus Sicherheitsgründen die Kabelschuhe (95, 120 und 150 mm²) zu isolieren.

Anordnung der Bügel

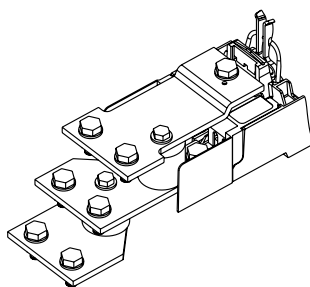

Anzugsdrehmoment der Schrauben: 32 - 38 Nm

Abmessungen in mm

MULTIVERT® 400A & i-Xtensio 400A

Größe 2, 690VAC

ABMESSUNGEN

Kabelabdeckhauben für Abgang unten für MULTIVERT® 250A, 400A, 630A (M01160a-1)

Standardausführung: Integrierte Kabelabdeckhaube für Abgang unten

für Kabelanschluss (Bolzen und Einpressmutter)
- in Schaltanlagen mit Zentralabdeckung

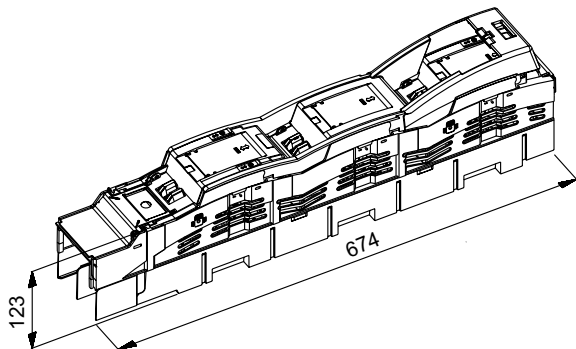

für Klemmanschluss (V-Anschluss)
für "hohen" Klemmanschluss (Doppel V-Klemmen)
- in Schaltanlagen mit Zentralabdeckung
und Kabelverteilerschränken

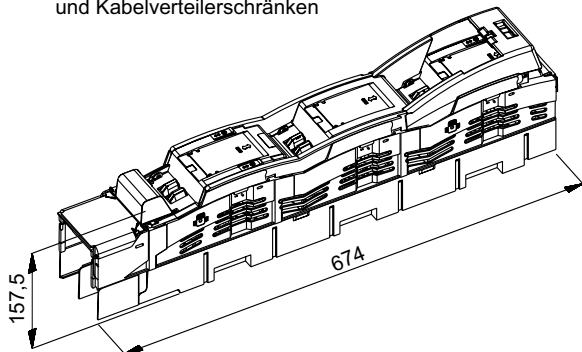

Verlängerungshaube für Abgang unten Artikelnummer 1.002.095 (Zubehör)

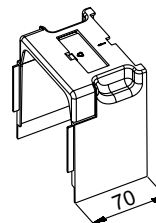

für verlängerte Abdeckung
für Kabelanschluss (Bolzen und Einpressmutter)
- in Schaltanlagen mit Zentralabdeckung

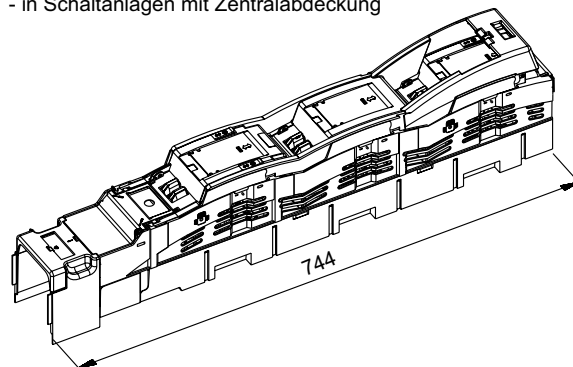

für verlängerte Abdeckung
für Klemmanschluss (V-Anschluss)
für "hohen" Klemmanschluss (Doppel V-Klemmen)
- in Schaltanlagen mit Zentralabdeckung
und Kabelverteilerschränken

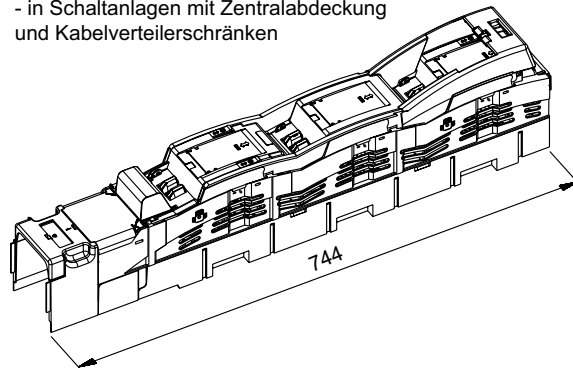

Abmessungen in mm

MULTIVERT® 400A & i-Xtensio 400A

Größe 2, 690VAC

ABMESSUNGEN

Kabelabdeckhauben für Abgang unten für MULTIVERT® 250A, 400A, 630A Mehrfachanschluss

(M01160b-2)

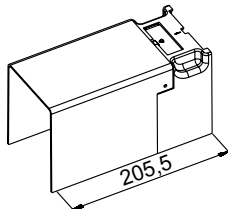

für Mehrfachanschluss
für Kabelanschluss mit 2 bzw. 3 Kabelschuhen/Phase
siehe MA 88
- in Schaltanlagen mit Zentralabdeckung

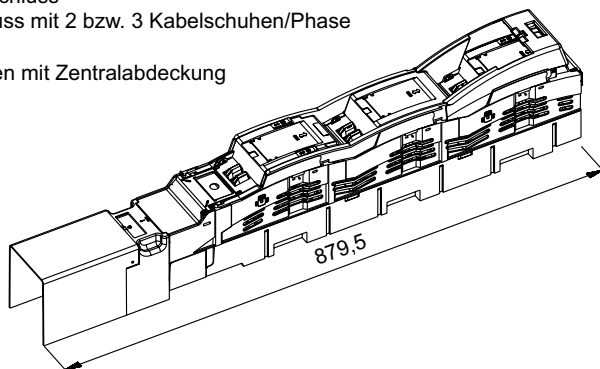

für Mehrfachanschluss
für V-Anschluss Anschlussbügel 2 Leiter/Phase
- in Schaltanlagen mit Zentralabdeckung
und Kabelverteilerschränken

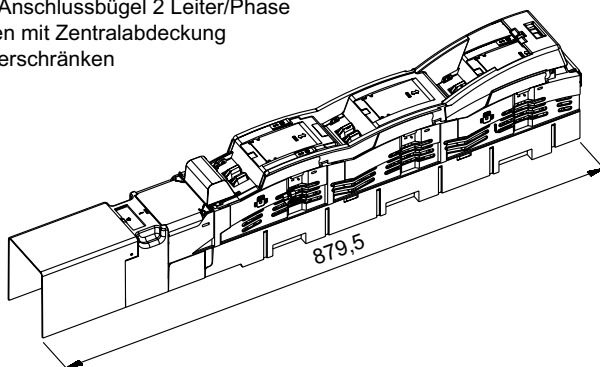

Abmessungen in mm

Abmessungen in mm

MULTIVERT® 400A & i-Xtensio 400A

Größe 2, 690VAC

ABMESSUNGEN

Kabelabdeckhauben für Abgang oben für MULTIVERT® 250A, 400A, 630A (M01160a-3)

ohne Kabelabdeckhaube

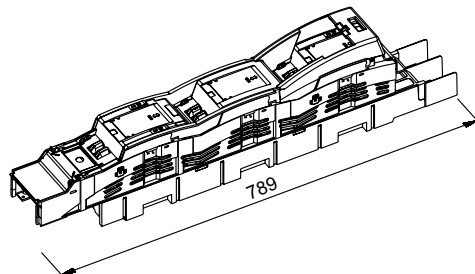

Kabelabdeckhaube für Abgang oben
Artikelnummer: MZKHO (Zubehör)
für Kabelanschluss
(Bolzen und Einpressmutter)
- in Schaltanlagen
mit Zentralabdeckung

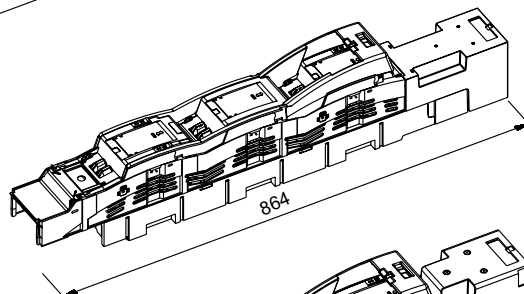
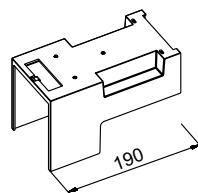

Kabelabdeckhaube für Abgang oben
Artikelnummer: MZKAB (Zubehör)
für Klemmanschluss (V-Anschluss)
- in Kabelverteilerschränken

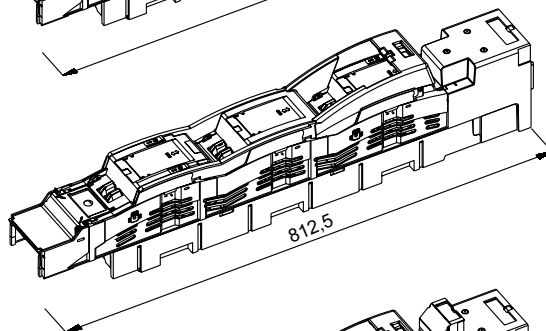
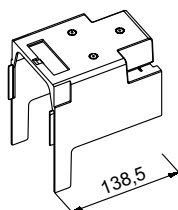

Kabelabdeckhaube für Abgang oben
Artikelnummer: MZKAB1 (Zubehör)
für "hohen" Klemmanschluss
(Doppel V-Klemmen)
- in Kabelverteilerschränken

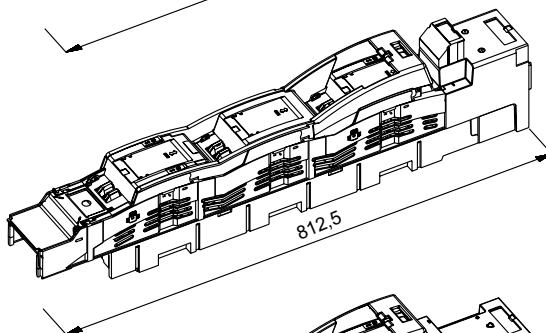
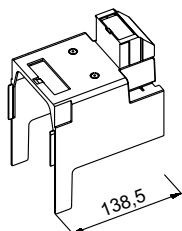

Kabelabdeckhaube für Abgang oben
Artikelnummer: MZKHV (Zubehör)
für Kabelanschluss bei Einbau in
Schaltanlagenmodulen mit
Zentralabdeckung
(Auflageebene um 16 mm
abgesenkt)

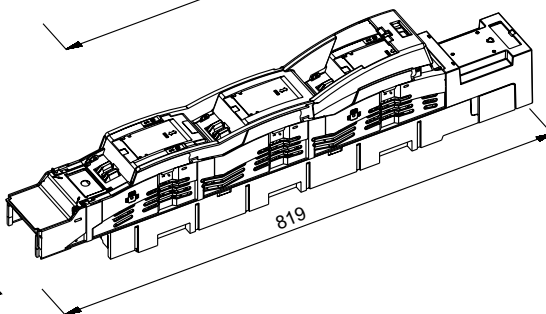
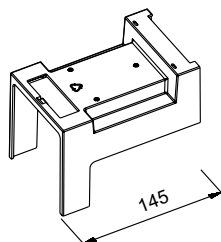

Abmessungen in mm

MULTIVERT® 400A & i-Xtensio 400A

Größe 2, 690VAC

EXPLOSIONSZEICHNUNG

MULTIVERT® 250A, 400A, 630A 3x1-polig schaltbar (E 1.002.265a)

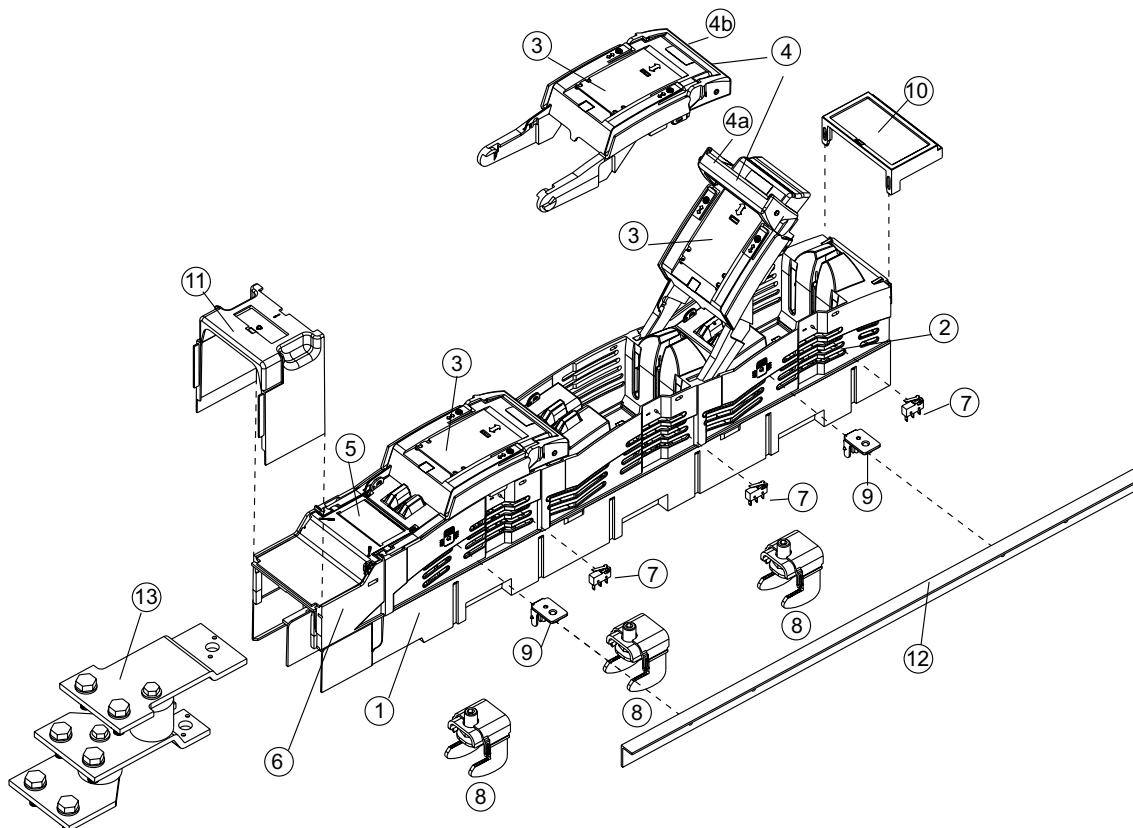

Nr.	Artikelnummer	Kurzbezeichnung
1		Basiskörper
2		Schutzabdeckung (Oberteil - abnehmbar)
3		Schaltdeckel
4		Kombinationsgriff: 4a. offen - Schaltstellung; 4b. geschlossen - Einbautiefe 158mm
5		Beschriftungsfläche
6		Integrierte Kabelabdeckhaube
7	1.000.852	Meldeschalter für Schalterstellung
8	1.000.192	Krallenklemme, 1 Set = 3 Stück
9	MZAW	Abstützwinkel, 1 Set = 4 Stück
10	MZBT	Beschriftungsträger
11	1.002.095	Kabelabdeckhaube, Abgang unten, 70mm
12	1.001.510	Blendleiste, Länge 605mm, 1 Set = 2 Stück
13	1.002.255	Nachrüstset für Mehrfachanschluss unten

MULTIVERT® 400A & i-Xtensio 400A

Größe 2, 690VAC

EXPLOSIONSZEICHNUNG

MULTIVERT® 250A, 400A, 630A 1x3-polig schaltbar (E 1.002.266)

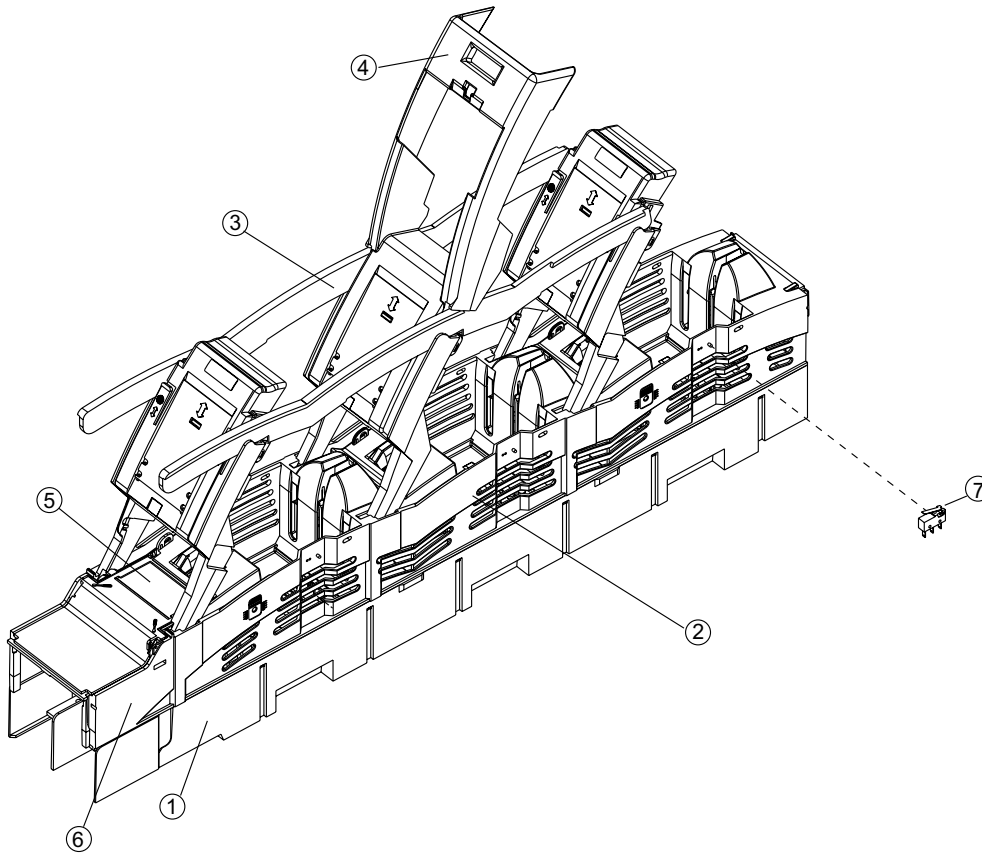

Nr.	Artikelnummer	Kurzbezeichnung
1		Basiskörper
2		Schutzabdeckung (Oberteil - abnehmbar)
3		Schaltdeckel 3-polig
4		Griff
5		Beschriftungsfläche
6		Integrierte Kabelabdeckhaube
7	1.000.852	Meldeschalter für Schalterstellung

Sicherungs-Lasttrennschalter und Schaltleisten nach IEC / DS-LABCMV2-14-0321-DE

MULTIVERT® 400A & i-Xtensio 400A

Größe 2, 690VAC

ZUBEHÖR



1.002.095



1.002.458



MZKAB



MZKAB1



MZKHO



MZKHV



MZVHB



1.001.510



MZAW

Abdeckungen/Kabelabdeckungen

Katalognummer	Teilenummer	Anwendung	Ausführung	Verpackungseinheit	Gewicht
1.002.095	J1002279	Abgang unten	Abdeckhaube für verlängerte Abdeckung Länge 70 mm	1 Stück	0,12 kg
1.002.458	N1023305	Abgang unten	Abdeckhaube für Mehrfachanschluss Länge 205,5mm	1 Stück	0,16 kg
MZKAB	J1023301	Abgang oben	Abdeckhaube für Klemmenanschluss in Kabelverteilerschränken Länge 138,5 mm	1 Stück	0,10 kg
MZKAB1	K1023302	Abgang oben	Abdeckhaube für „hohen“ Klemmenanschluss in Kabelverteilerschränken Länge 138,5 mm	1 Stück	0,12 kg
MZKHO	G217655	Abgang oben	Abdeckhaube zur Verwendung in Schaltanlagen mit Zentralabdeckung Länge 190 mm	1 Stück	0,13 kg
MZKHV	A1002202	Abgang oben	Abdeckhaube für Einbau in Schaltanlagenmodule mit Zentralabdeckung (Auflageebene um 16 mm abgesenkt) Länge 145 mm	1 Stück	85 g
MZVHB	L1023303	Abgang oben	verlängerte Abdeckhaube Länge 257 mm	1 Stück	0,23 kg

Abdeckungen/Ausgleichs- & Systemabdeckungen

Katalognummer	Teilenummer	Ausführung	Verpackungseinheit	Gewicht
1.001.510	K1002280	Blende für Auflage der Zentralabdeckung 1 Set = 2 Stück	1 Set	0,15 kg
MZAW	D218687	Abstützwinkel für Abdeckplattenhalterung 1 Set = 4 Stück	1 Set	27 g

MULTIVERT® 400A & i-Xtensio 400A

Größe 2, 690VAC

ZUBEHÖR



1.002.492

1.002.493

1.002.829



1.002.830

MZ01LPAP

MZLPAP

Abdeckungen/Leerplatzabdeckung

Katalognummer	Teilenummer	Anwendung	Ausführung	Verpackungseinheit	Gewicht
1.002.492	M1002282	SaS-System 185 mm	Leerplatzabdeckung Breite 100 mm, Länge 630 mm zum frontseitigen Abdecken leerer Leistenplätze in Schaltanlagen mit Zentralabdeckung	1 Stück	0,20 kg
1.002.493	N1002283	SaS-System 185 mm	Leerplatzabdeckung Breite 50 mm, Länge 630 mm zum frontseitigen Abdecken leerer Leistenplätze in Schaltanlagen mit Zentralabdeckung	1 Stück	0,14 kg
1.002.829	F1023413	SaS-System 185 mm	Leerplatzabdeckung Breite 100 mm, Länge 630 mm mit Höhenausgleich 123 mm für Sammelschienenmontage Set = Abdeckung + Montageset (2 Distanzstücke, 2 Schraubnieten)	1 Set	0,27 kg
1.002.830	E1023412	SaS-System 185 mm	Leerplatzabdeckung Breite 50 mm, Länge 630 mm mit Höhenausgleich 123 mm für Sammelschienenmontage, Set = Abdeckung + Montageset (2 Distanzstücke, 2 Schraubnieten)	1 Set	0,20 kg
MZ01LPAP	C1023410	SaS-System 185 mm	Leerplatzabdeckung ohne Höhenausgleich Breite 50 mm, Länge 500 mm inkl. Befestigungsmaterial	1 Stück	60 g
MZLPAP	D1023411	SaS-System 185 mm	Leerplatzabdeckung Breite 100 mm, Länge 612 mm inkl. 2 Stück Kunststoffschrauben M12 zur Befestigung (Abstand der Befestigungslöcher 185 mm)	1 Stück	0,56 kg



1.000.192



1.002.648

Montagemöglichkeiten/Sammelschienenmontage

Katalognummer	Teilenummer	Ausführung	Verpackungseinheit	Gewicht
1.000.192	P1002284	Krallenklemme Größe 1, 2, 3, M = 15–20 Nm Befestigung: Imbus für MULTIVERT®/BSL mit Abgang unten und oben 1 Set = 3 Stück	1 Set	0,47 kg
1.002.648	T1023448	Einpressmutter M12, Größe 2 und 3 1 Set = 30 Stück	1 Set	0,28 kg

MULTIVERT® 400A & i-Xtensio 400A

Größe 2, 690VAC

ZUBEHÖR



1.000.829



1.000.852



1.002.940



1.000.102



1.000.103



1.000.109

Meldeeinrichtungen

Katalognummer	Teilenummer	Ausführung	Verpackungseinheit	Gewicht
1.000.829	L1023418	Elektromechanische Sicherungsüberwachung (galvanische Trennung) MZS Größe 1,2,3 für MULTIVERT® 250 A, 400 A, 630 A mit verkabelten Messleitungen	1 Stück	0,31 kg
1.000.852	Q1002285	Meldeschalter für Schalterstellung Mikroschalter 1 Wechsler 5 A, 250 V	1 Stück	90 g
1.002.940	Z1023453	Elektronische Sicherungsüberwachung ESÜ Größe 1,2,3 für MULTIVERT® 250 A, 400 A, 630 A mit verkabelten Messleitungen (Bemessungsspannung=525VAC)	1 Stück	0,85 kg

Amperemeter-Einheiten

Katalognummer	Teilenummer	Ausführung	Verpackungseinheit	Gewicht
1.000.102	M1023281	Größe 1, 2, 3, 250 A, mit Schleppzeiger, 1-polige Messung	1 Stück	83 g
1.000.103	N1023282	Größe 2, 3, 400 A, mit Schleppzeiger, 1-polige Messung	1 Stück	83 g
1.000.108	T1023287	Größe 1, 2, 3, 250 A, mit Schleppzeiger, 3-polige Messung (wahlweise L1, L2, L3)	1 Stück	83 g
1.000.109	V1023288	Größe 2, 3, 400 A, mit Schleppzeiger, 3-polige Messung (wahlweise L1, L2, L3)	1 Stück	83 g

MULTIVERT® 400A & i-Xtensio 400A

Größe 2, 690VAC

ZUBEHÖR



1.005.085



1.005.090



1.005.116



MZBT

Stromwandler/Aufbaustromwandler

Katalognummer	Teilenummer	Anwendung	Ausführung	Verpackungseinheit	Gewicht
1.005.085	X1200183	Multivert i-Xtensio Größe 2/3	CT Cover - Zubehör, um die Berührungsschutz zu erhöhen und die Stromwandler in Position auf der Rückseite des Multivert i-Xtensio Größe 2/3 zu halten - 1 Set von 3 Komponenten	1 set	0,2 kg
1.005.087	Y1200184	Multivert i-Xtensio Größe 2/3	Set von 3 Stromwandlern bis zu 250 / 5A, 5VA, Klasse 1, für Multivert i-Xtensio Größe 2/3	1 set	0,4 kg
1.005.088	Z1200185	Multivert i-Xtensio Größe 2/3	Set von 3 Stromwandlern bis zu 400 / 5A, 5VA, Klasse 1, für Multivert i-Xtensio Größe 2/3	1 set	0,4 kg
1.005.089	A1200186	Multivert i-Xtensio Größe 2/3	Set von 3 Stromwandlern bis zu 600 / 5A, 5VA, Klasse 1, für Multivert i-Xtensio Größe 2/3	1 set	0,4 kg
1.005.090	B1200187	Multivert i-Xtensio Größe 2/3	Set von 3 Stromwandlern bis zu 400 / 1A, 5VA, Klasse 1, für Multivert i-Xtensio Größe 2/3	1 set	0,4 kg
1.005.091	C1200188	Multivert i-Xtensio Größe 2/3	Set von 3 Stromwandlern bis zu 600 / 1A, 5VA, Klasse 1, für Multivert i-Xtensio Größe 2/3	1 set	0,4 kg
1.005.095	D1200189	Multivert i-Xtensio Größe 2/3	Set von 3 Stromwandlern bis zu 300 / 5A, 2,5VA, Klasse 0,5s für Multivert i-Xtensio Größe 2/3	1 set	0,4 kg
1.005.096	E1200190	Multivert i-Xtensio Größe 2/3	Set von 3 Stromwandlern bis zu 400 / 5A, 2,5VA, Klasse 0,5s für Multivert i-Xtensio Größe 2/3	1 set	0,4 kg
1.005.097	F1200191	Multivert i-Xtensio Größe 2/3	Set von 3 Stromwandlern bis zu 600 / 5A, 5VA, Klasse 0,5s für Multivert i-Xtensio Größe 2/3	1 set	0,4 kg
1.005.116	W1200182	Multivert i-Xtensio Größe 2/3	CT Kabelset - Kabelset für 3 Stromwandler in der Rückseite Multivert i-Xtensio Größe 2/3	1 set	0,1 kg

Beschriftungsmöglichkeiten

Katalognummer	Teilenummer	Ausführung	Verpackungseinheit	Gewicht
MZBT	B222181	Beschriftungsträger Größe 1, 2, 3	1 Stück	30 g

MULTIVERT® 400A & i-Xtensio 400A

Größe 2, 690VAC

ZUBEHÖR



1.000.099



1.001.667



1.002.255



1.003.377



22SZVK42



1.003.286



1.002.909



1.002.910

Varianten der Leitungsanschlüsse

Katalognummer	Teilenummer	Ausführung	Verpackungseinheit	Gewicht
1.000.099	E1023436	Isolierkappe für V-Anschlussklemme Größe 1,2,3	1 Stück	0,1 g
1.001.667	F1023275	Adapter für Doppelanschluss L3	1 Stück	0,25 kg
1.002.255	B1024582	Nachrüstset für Mehrfachanschluss, Abgang unten 2 Kabelschuhe Cu/Al: bis max. 300 mm ² rm, sm 3 Kabelschuhe Cu: bis max. 150 mm ² rm, sm M = 32-38 Nm	1 Set	1,68 kg
1.002.909	K1024613	V-Anschlussklemme Größe 1,2,3, 10-300 mm ² se, 10-300 mm ² sm, 10-300 mm ² rm, 10-300 mm ² re, Öffnungsbreite: 26.5 mm M = 23 -27 Nm 1 Set = 3 Stk.	1 Set	0,24 kg
1.002.910	L1024614	V-Anschlussklemme Größe 1,2,3, 95-300 mm ² se, 70-240 mm ² sm, 50-185 mm ² rm, 70-240 mm ² re, Öffnungsbreite: 26.5 mm M = 23 -27 Nm 1 Set = 3 Stk.	1 Set	0,26 kg
1.003.286	Q1024595	Nachrüstset für V-Anschluss Größe 1,2,3 Set = 3 Stück V-Laschen, Kabelabdeckhaube und Beschriftungsschilder für Größe 1, 2 und 3	1 Set	0,23 kg
1.003.377	Y1024579	Nachrüstset für Mehrfachanschluss, Abgang oben 2 Kabelschuhe Cu/Al: bis max. 300 mm ² rm, sm 3 Kabelschuhe Cu: bis max. 150 mm ² rm, sm M = 32-38 Nm	1 Set	1,74 kg
22SZVK42	Q1024618	V-Anschlussklemme Größe 1,2,3 für 2 Leiter 50-240 mm ² se, 50-185 mm ² sm, 50-185 mm ² rm, 70-240 mm ² re M = 23-27 Nm	1 Stück	6,8 g