

MA00380300 • ALK 02/14

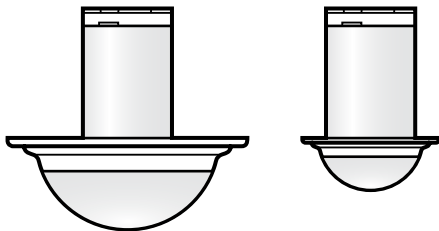

- PD-C360i/8 mini UC
- PD-C360i/12 mini UC

DECKEN-PRÄSENZMELDER
CEILING-MOUNTED PRESENCE DETECTOR
DÉTECTEUR DE PRÉSENCE DE PLAFOND
PLAFONDAANWEZIGHEIDSENSOR
LOFTSTILSTEDEVÆRELSESENSOR
TAKNÄRVARODETEKTOR
KATTOON ASENNETTAVA LÄSNÄOLOILMAISIN
TAKMONTERT TILSTEDEVÆRELSEDETEKTOR
RILEVATORE DI PRESENZA A SOFFITTO
DETECTOR DE PRESENCIA DE MONTAJE EN TECHO
DETECTOR DE PRESENCIA DE TECTO
ПОТОЛОЧНЫЙ ДАТЧИК ПРИСУТСТВИЯ

ESYLUX•www.esylux.com

ABB. • FIG. • ПИС. 1

PD-C360i/8 mini UC

- 1
- 2
- 3

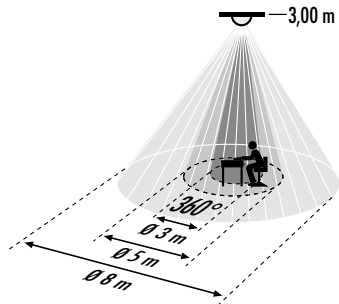

PD-C360i/12 mini UC

- 1
- 2
- 3



ABB • FIG. • PMC. 2

ABB • FIG. • PMC. 3

⚠ 12 - 36 V UC (AC/DC)		
	1 + 12 - 36 V UC in	12 - 36 V UC + in -
	2 -	
	3 - potential-free out	2A potential-free out
	4 +	
	5 + Output / Lux 0 - 10 V DC	Output/Lux + - 0 - 10 V DC
	6 -	
	7 Switch on / off	

ABB • FIG. • PMC. 4
4.1 Mobil-PDi/MDi
EM10425509

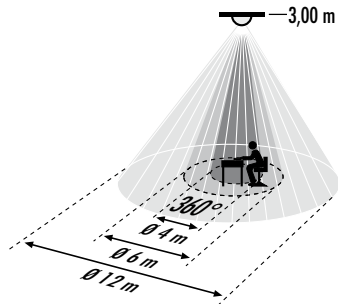
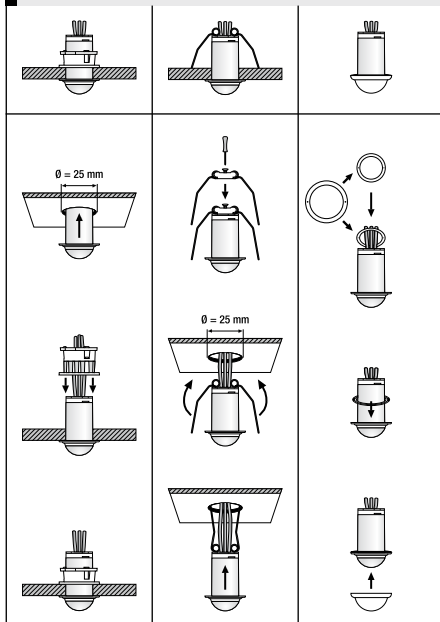
4.2 Mobil-RCi-M
EM10016011

DE • MONTAGE- UND BEDIENUNGSANLEITUNG

Wir gratulieren Ihnen zum Kauf dieses qualitativ hochwertigen ESYLUX Produktes. Um ein einwandfreies Funktionieren zu gewährleisten, lesen Sie bitte diese Montage-/Bedienungsanleitung sorgfältig durch und bewahren Sie sie auf, um gegebenenfalls zukünftig nachlesen zu können.

1 • SICHERHEITSHINWEISE



ACHTUNG: Arbeiten am 230 V Netz dürfen nur von autorisiertem Fachpersonal unter Berücksichtigung der landesüblichen Installationsvorschriften/-normen ausgeführt werden. Vor der Montage des Produktes ist die Netzspannung freizuschalten.

Das Gerät ist ausschließlich für Schutzkleinspannung im Bereich 12 - 36 V AC/DC geeignet!

U = Kontaktöffnungsweite < 1,2 mm

Das Produkt ist nur für den sachgemäßen Gebrauch (wie in der Bedienungsanleitung beschrieben) bestimmt. Änderungen, Modifikationen oder Lackierungen dürfen nicht vorgenommen werden, da ansonsten jeglicher Gewährleistungsanspruch entfällt. Sofort nach dem Auspacken ist das Gerät auf Beschädigungen zu prüfen. Im Falle einer Beschädigung darf das Gerät keinesfalls in Betrieb genommen werden.

Wenn anzunehmen ist, dass ein gefahrloser Betrieb des Gerätes nicht gewährleistet werden kann, so ist dieses unverzüglich außer Betrieb zu nehmen und gegen unbeabsichtigten Betrieb zu sichern.



HINWEIS: Dieses Gerät darf nicht mit dem unsortierten Siedlungsabfall entsorgt werden. Besitzer von Altgeräten sind gesetzlich dazu verpflichtet, dieses Gerät fachgerecht zu entsorgen. Informationen erhalten Sie von Ihrer Stadt- bzw. Gemeindeverwaltung.

2 • BESCHREIBUNG

ESYLUX Präsenzmelder mit 360° Erfassungsbereich und 8 m bzw. 12 m Reichweite. ESYLUX Präsenzmelder sind Passiv-Infrarot-Melder, die auf sich bewegende Wärmequellen wie z.B. Personen reagieren (**Abb. 1 (1) Arbeitsbereich (2) Frontal zum Melder (3) Quer zum Melder**). Erkennt der Präsenzmelder in seinem Erfassungsbereich Veränderungen der Wärmestrahlung, schaltet er den Lichtkanal in Abhängigkeit des eingestellten Lichtwertes für eine einstellbare Dauer ein.

Der ESYLUX Präsenzmelder ist ausschließlich für die Deckeneinbaumontage vorgesehen. Der ESYLUX Präsenzmelder ist mit einem Werksprogramm ausgestattet, bei dem der Präsenzmelder nach voreingestellten Werten arbeitet. Die Werte können individuell per optional erhältlicher Fernbedienung ESYLUX Mobil-PDi/MDi oder Mobil-RCi-M verändert werden.

3 • INSTALLATION / MONTAGE / ANSCHLUSS

Bitte beachten Sie vor der Montage folgende Punkte:

- Vor der Montage des Produktes ist die Spannung freizuschalten.
- Reichweitenangaben beziehen sich auf **Abb. 1.**, sowie eine Umgebungstemperatur von ca. 20 °C
- Mit steigender Montagehöhe wird die Reichweite größer, die Empfindlichkeit wird jedoch kleiner.
- Die Bewegung quer zum Melder ist optimal, direktes und frontales Zugehen ist schwieriger für eine Auslösung und somit ist die Reichweite deutlich geringer.
- Die Platzierung des Melders sollte entsprechend den räumlichen Gegebenheiten und Anforderungen erfolgen.
- Es ist auf freie Sicht zum Melder zu achten, da Infrarotstrahlen keine festen Gegenstände durchdringen können.

Montieren Sie das Gerät am gewünschten Montageort (**Abb.2**) und schließen Sie das Gerät laut Schaltbild (**Abb. 3**) an.

4 • INBETRIEBNAHME

Netzspannung zuschalten

- Es beginnt eine Initialisierungsphase von ca. 25 Sek.
Die **rote (Lichtkanal)** und die **blaue LED** blinken dabei abwechselnd.
Die angeschlossene Beleuchtung ist dabei ausgeschaltet.

Die Melder werden in der Einstellung **Werksprogramm/fernbedienbar** ausgeliefert und sind nach Ablauf der Initialisierungsphase somit sofort betriebsbereit.

Werksprogrammübersicht

	Werksprogramm
Lichtwert Lichtkanal	ca. 2000 Lux (Tagbetrieb)
Nachlaufzeit Lichtkanal	Impulsfunktion
Ausgang	Schließer, Licht „AUS“ in Aufstartphase
Modus	Vollautomat

5 • BEDIENUNG

In Abhängigkeit vom eingestelltem Lichtwert wird jede erkannte Bewegung durch 2x kurzes blinken der **roten LED** angezeigt (LED abschaltbar, siehe Kapitel 8/Fernbedienung).
Der Präsenzmelder arbeitet in seinen voreingestellten Parametern.

Schaltverzögerung – nicht bei Impulsbetrieb!

Um unerwünschtes An-/Ausschalten der Beleuchtung bei plötzlichem Helligkeitswechsel zu vermeiden, wird die Beleuchtung vom Melder zeitverzögert geschaltet.

Zeitverzögerung von „hell zu dunkel“: 30 Sek. =

rote LED leuchtet für **Kanal 1**.

Zeitverzögerung von „dunkel zu hell“: 5 Min. =

rote LED blinkt langsam für **Kanal 1**.

Die Jalousiefunktion unterbricht die Zeitverzögerung von „hell zu dunkel“, wenn der Lichtwert unter 50 Lux fällt und schaltet die Beleuchtung sofort ein.

Taster S1/Fernbedienung 

Der Präsenzmelder verfügt über einen Anschluss für einen externen Taster. Damit kann der Schaltkanal manuell ein- oder ausgeschaltet werden.

Manuelles Einschalten – nicht bei Impulsbetrieb!

S1 kurz drücken/Fernbedienung : Die Beleuchtung bleibt dann solange eingeschaltet wie der Melder noch eine Bewegung erfasst. Wenn keine Bewegungen mehr erfasst werden, startet die voreingestellte Nachlaufzeit. Nach Ablauf dieser Zeit schaltet die Beleuchtung aus und somit wieder in den eingestellten Betriebsmodus.

Manuelles Ausschalten – nicht bei Impulsbetrieb!

S1 kurz drücken/Fernbedienung : Die Beleuchtung bleibt dann solange ausgeschaltet wie der Melder noch eine Bewegung erfasst. Wenn keine Bewegungen mehr erfasst werden, startet die voreingestellte Nachlaufzeit. Nach Ablauf dieser Zeit schaltet der Melder wieder in den eingestellten Betriebsmodus.

6 • EINSTELLUNG**Funktion**  „**Kurzimpuls**“

Sobald der Melder durch Bewegung ausgelöst wurde, wird der Kanal und die **rote LED** für 1 Sek. eingeschaltet und dann für 9 Sek. ausgeschaltet.

Funktion „Test“ Prüfung des Erfassungsbereiches

Angeschlossene Beleuchtung schaltet ein – Verzögerungs- und lastfreie Bewegungsanzeige durch 2-maliges kurzes Blinken der **blauen LED** (blue mode).

7 • FUNKTIONEN**Vollautomat-Modus – nicht bei Impulsbetrieb!**

Abhängig vom eingestellten Lichtwert und erkannter Bewegung schaltet der **Lichtkanal** automatisch ein. Dieser bleibt an, solange Bewegung erkannt wird und der Umgebungslichtwert den eingestellten Lichtwert nicht überschreitet. Wenn keine Bewegung mehr erfasst wird, startet die Nachlaufzeit. Optional kann der Kanal manuell mittels **Taster S1** ein- oder ausgeschaltet werden. Der Vollautomat-Modus ist voreingestellt.

Halbautomat-Modus Lichtkanal

Einschalten/Ausschalten manuell mittels **Taster S1**. Die Beleuchtung bleibt eingeschaltet, solange Bewegung erkannt wird und der Umgebungslichtwert den eingestellten Lichtwert nicht überschreitet.

8 • EINSTELLUNGEN UND FUNKTIONEN PER FERNBEDIENUNG (ABB. 4)



HINWEIS: Für einen optimalen Empfang richten Sie die Fernbedienung bei der Programmierung auf den Melder. Bitte beachten Sie, dass bei direkter Sonneneinstrahlung die Standardreichweite von ca. 8 m bedingt durch den Infrarotanteil der Sonne stark reduziert werden kann.

Temporäre Funktionen

Nach betätigen der Taste werden die Funktionen sofort ausgeführt, sind aber nicht gespeichert.





Taste	Kundenspezifische Einstellung
	Manuelles EIN/AUS
	Beenden der Funktion „Test“/ Manuelles Licht AN/AUS/Nachlaufzeit Rückkehr in voreingestellten Modus
	Während des Testbetriebes ist der Kanal dauerhaft eingeschaltet Bei jeder erkannten Bewegung, unabhängig von der Umgebungshelligkeit blinkt die blue mode LED 2x. Zum Verlassen Taste „Reset“ drücken.







Programmierung

Die Programmierung mit den nachfolgenden Funktionen ist nur möglich, wenn der Programmiermodus geöffnet ist.

Nachdem der Programmiermodus beendet wurde, werden alle Änderungen gespeichert und die Funktionen ausgeführt.

	Programmiermodus öffnen Blaue LED leuchtet und zeigt Programmiermodus an. Lichtkanal schaltet ein. Der Melder reagiert im Programmiermodus nicht auf Bewegungen.
	Programmiermodus schließen Blaue LED erlischt, die Einstellungen sind nun gespeichert. Melder reagiert nun automatisch entsprechend den eingestellten Werten. HINWEIS: Wird der Programmiermodus nicht per Taste geschlossen, schließt der Melder automatisch den Programmiermodus 10 Min. nach dem letzten Betätigen einer Taste. Alle bis dahin eingestellten Funktionen werden übernommen.
	Einstellung Helligkeitssollwert (10 Lux...800 Lux) Rückmeldung: rote und blaue LED blinken 3x.
	Einstellung Tagbetrieb (2.000 Lux) Rückmeldung: rote und blaue LED blinken 3x (Kanal 1), keine Lichtmessung, Licht schaltet nur in Abhängigkeit von Anwesenheit.

 2 x 15 min = 30 min 3 x 15 min = 45 min 4 x 15 min = 60 min	Einstellung der Nachlaufzeit Einstellung nur möglich, wenn diese nicht bereits durch die speicherprogrammierbare Steuerung ausgeführt wird. Wenn keine Bewegung erfasst wird, startet die Nachlaufzeit. Rückmeldung durch LED: Impuls bis 10 Min. = wechselblinken rot/blau 15 Min. = 1 x LED blau 30 Min. = 2 x LED blau 45 Min. = 3 x LED blau 60 Min. = 4 x LED blau
	Wechsel zwischen Vollautomat- und Halbautomat-Modus Lichtkanal Halbautomat-Modus, blaue LED ist für ca. 2 Sek. aus. Vollautomat-Modus, blaue LED blinkt 3 x.
	LEDs ein-/ausschalten (rote/grüne LED) LEDs ausschalten = Taste drücken, blaue LED ist für ca. 2 Sek. aus. LEDs einschalten = Taste drücken, blaue LED blinkt 3 x.
	Zurücksetzen auf Werksprogramm Bestätigung durch kurzes abwechselndes Blinken der blauen und roten LED am Melder.

Konfiguration des potentialfreien Ausganges	
	 Servicemenu öffnen Betätigung der Tastenkombination muss binnen 5 Sekunden erfolgen.
1 x 	Schließer/Beleuchtung EIN in Aufstartphase Signalisierung durch 1 x blinken der blauen LED .
2 x 	Schließer/Beleuchtung AUS in Aufstartphase Signalisierung durch 2 x blinken der blauen LED .
3 x 	Öffner/Beleuchtung EIN in Aufstartphase Signalisierung durch 3 x blinken der blauen LED .
4 x 	Öffner/Beleuchtung AUS in Aufstartphase Signalisierung durch 4 x blinken der blauen LED .
	Servicemenu schließen

9 • ESYLUX HERSTELLERGARANTIE

ESYLUX Produkte sind nach geltenden Vorschriften geprüft und mit größter Sorgfalt hergestellt. Der Garantiegeber, die ESYLUX Deutschland GmbH, Postfach 1840, D-22908 Ahrensburg (für Deutschland) bzw. der entsprechende ESYLUX Distributor in Ihrem Land (eine vollständige Übersicht finden Sie unter www.esylux.com) übernimmt für die Dauer von drei Jahren ab Herstellungsdatum eine Garantie auf Herstellungs-/Materialfehler der ESYLUX Geräte. Diese Garantie besteht unabhängig von Ihren gesetzlichen Rechten gegenüber dem Verkäufer des Geräts. Die Garantie bezieht sich nicht auf die natürliche Abnutzung, Veränderung/Störung durch Umwelteinflüsse oder auf Transportschäden sowie nicht auf Schäden, die infolge Nichtbeachtung der Bedienungsanleitung, der Wartungsanweisung und/oder unsachgemäßer Installation entstanden sind. Mitgelieferte Batterien, Leuchtmittel und Akkus sind von der Garantie ausgeschlossen. Die Garantie kann nur gewährt werden, wenn das unveränderte Gerät unverzüglich nach Feststellung des Mangels mit Rechnung/Kassenbon sowie einer kurzen schriftlichen Fehlerbeschreibung, ausreichend frankiert und verpackt an den Garantiegeber eingesandt wird. Bei berechtigtem Garantieanspruch wird der Garantiegeber nach eigener Wahl das Gerät in angemessener Zeit ausbessern oder austauschen. Weitergehende Ansprüche umfasst die Garantie nicht, insbesondere haftet der Garantiegeber nicht für aus der Fehlerhaftigkeit des Geräts entstehende Schäden. Sollte der Garantieanspruch nicht gerechtfertigt sein (z.B. nach Ablauf der Garantiezeit oder bei Mängeln außerhalb des Garantieanspruchs), so kann der Garantiegeber versuchen, das Gerät kostengünstig gegen Berechnung für Sie zu reparieren.

• TECHNISCHE DATEN

NETZSPANNUNG	12 - 36 V UC (AC/DC)
ERFASSUNGSBEREICH	360°
REICHWEITE	im Durchmesser 8 m bzw. 12 m
EINSTELLUNGEN	Infrarot-Fernbedienung
LICHTWERT CA.	5 Lux - 2000 Lux / Tagbetrieb
SCHALTAUSGANG	12 - 36 V UC (AC/DC), max. 2 A
STEUERAUSGANG	0 - 10 V DC / 20 mA
NACHLAUFZEIT	mittels Fernbedienung: Impuls bis 60 Min.
TASTEREINGANG	1 x
SCHUTZART / -KLASSE	IP 55 / 
BETRIEBSTEMPERATURBEREICH	0 °C...+50 °C
ABMESSUNGEN	.../8 mini UC Ø 33 mm, Höhe 60 mm .../12 mini UC Ø 58 mm, Höhe 70 mm
FARBE	opal-matt

Technische und optische Änderungen vorbehalten. Aktuelle Informationen zum Produkt finden Sie immer auf der ESYLUX Homepage.

GB • INSTALLATION AND OPERATING INSTRUCTIONS

Congratulations on your purchase of this high-quality ESYLUX product. To ensure correct device operation, please read these installation/operating instructions carefully and keep them in a safe place for future reference.

1 • SAFETY INSTRUCTIONS



CAUTION: work on the 230 V power system must be carried out by authorised personnel only with due regard to the applicable installation regulations. Switch off the power supply before installing the system.

The device is only suitable for Separated Extra Low Voltage in the range of 12 - 36 V AC/DC!

U = Contact gap < 1.2 mm

Use this product only as intended (as described in the user instructions). Changes or modifications to the product or painting it will result in loss of warranty. You should check the device for damage immediately after unpacking it. If there is any damage, you should not install the device under any circumstances.

If you suspect that safe operation of the device cannot be guaranteed, you should turn the device off immediately and make sure that it cannot be operated unintentionally.



NOTE: this device must not be disposed of as unsorted household waste. Used devices must be disposed of correctly. Contact your local town council for more information.

2 • DESCRIPTION

ESYLUX presence detectors with a 360° field of detection and a range of 8 m /12 m. ESYLUX presence detectors are passive infrared detectors, which react to moving heat sources (e.g. people) **(fig. 1 (1) working area (2) head-on to detector (3) diagonally to detector)**. If the presence detector senses a change in thermal radiation inside its field of detection, depending on the preset light value, it will switch on the light channel for an adjustable period of time.

The ESYLUX presence detector is designed exclusively for recessed ceiling mounting. The ESYLUX presence detector features factory settings and operates according to preset values. The values can be individually modified using the ESYLUX Mobil-PDi/MDi or the Mobil-RCi-M remote control (available as optional accessories).

3 • INSTALLATION / ASSEMBLY / CONNECTION

Please observe the following before installing the device:

- Switch off the power supply before installing the product.
- Information relating to the detector's range is based on **fig. 1** as well as an ambient temperature of around 20°C
- The greater the installation height, the wider the range, but also the lower the detector's level of sensitivity.
- Movements diagonal to the detector are ideal for triggering the device (a direct and head-on approach makes it more difficult for the device to detect movement and the range is thus significantly reduced).
- The detector should be positioned according to spatial conditions and requirements.
- Ensure that the detector has a clear line of sight, as infrared beams cannot penetrate solid objects.

Install the device in the required position (**fig. 2**) and connect it as shown in the circuit diagram (**fig. 3**).

4 • START-UP

Connect the power supply

- A warm-up phase of approx. 25 seconds is initiated. The **red (light channel)** and the **blue LED** will flash alternately. The connected lighting will be switched off during this time.

The detectors are preset to **factory settings/remote control** and are therefore immediately ready for use after the warm-up phase.

Overview of the factory settings

	Factory settings
Light value for light channel	Approx. 2,000 lux (daytime operation)
Time setting for light channel	Impulse feature
Exit	Make contact, light "OFF" in start-up phase
Mode	Fully automatic

5 • OPERATION

Depending on the preset light value, each time movement is detected the **red LED** will briefly flash twice (the LED can be switched off – see chapter 8/remote control). The presence detector operates according to its default factory settings.

Delay – not in pulse mode!

The detector will only activate the lighting after a time delay to prevent a sudden change in brightness from causing undesired switching on/off of the lighting.

Time delay from "light to dark": 30 seconds =

red LED lights up for **channel 1**.

Time delay from "dark to light": 5 minutes =

red LED flashes slowly for **channel 1**.

The "blind" function interrupts the time delay from "light to dark" if the light value falls below 50 lux and then switches the lighting on at once.

S1 button/remote control

The presence detector is equipped with a connection for an external button. This can be used to manually switch the switching channel on or off.

Manual switch-on - not in pulse mode!

Briefly press S1/remote control : the lighting will then remain switched on for as long as the detector continues to detect movement. The predefined time setting will start once movement is no longer detected. Once this time has elapsed, the lighting will switch off and the detector will revert to the set operating mode.

Manual switch-off - not in pulse mode!

Briefly press S1/remote control : the lighting will then remain switched off for as long as the detector continues to detect movement. The predefined time setting will start once movement is no longer detected. Once this time has elapsed, the detector will revert to the set operating mode.

6 • SETTINGS

"Short pulse" function

Once the detector has been triggered by movement, the channel and the **red LED** will be switched on for 1 second and then off for 9 seconds.

Field of detection "test" function

The connected lighting is switched on - immediate, load-free indication of movement given by 2 short flashes of the **blue LED** (blue mode).

7 • FUNCTIONS

Fully automatic mode - not in pulse mode!

The **light channel** will switch on automatically, depending on the preset light value and detection of movement. This will remain on for as long as movement is detected and as long as the ambient light value does not exceed the preset light value. If no further movement is detected, the time setting starts. The channel can also be manually switched on or off using the **S1 button**. The device is preset to fully automatic mode.

Semi-automatic mode for light channel

Switched ON/OFF manually using the **S1 button**. This lighting will remain switched on for as long as movement is detected and as long as the ambient light value does not exceed the preset light value.



8 • SETTINGS AND FUNCTIONS VIA REMOTE CONTROLE (FIG. 4)



NOTE: To get the best possible reception, point the remote control at the detector during programming. Please note that if the sun shines directly onto the sensor, the standard detection range of approximately 8 m may be reduced by the sun's infrared rays.





Temporary functions





The functions are carried out as soon as the button has been pressed, but they are not stored.







Button	Customised setting
	Switch ON/OFF manually
	End the "test"/manual light ON/OFF/time setting function Return to preset mode
	The channel remains permanently switched on during test mode When each movement is detected, regardless of the ambient lighting level, the blue mode LED flashes twice. To exit, press the "Reset" button.

Programming

The following functions can only be programmed when the device is in programming mode. All changes are stored and the functions are implemented after exiting programming mode.

	Enter programming mode The blue LED lights up and indicates programming mode. The light channel switches on. The detector's movement sensor is disabled whilst the device is in programming mode.
	Exit programming mode The blue LED goes out; the settings are now stored. The detector will now operate automatically according to the preset values.  NOTE: If programming mode is not exited by pressing the button, the detector automatically exits programming mode 10 minutes after the last button was pressed. All functions set up until this point will be stored.
	Setting the brightness set value (10 lux...800 lux) Acknowledgement: the red and blue LEDs flash 3 times.
	Daytime operation setting (2,000 lux) Acknowledgement: the red and blue LEDs flash 3 times (channel 1), no light measurement, light is only activated by presence.

 <p>2 x 15 min = 30 min 3 x 15 min = 45 min 4 x 15 min = 60 min</p>	<p>Setting the time setting Setting is only possible if it has not already been carried out by the programmable logic controller.</p> <p>If no movement is detected, the time setting starts.</p> <p>LED acknowledgement: up to 10 min = red/blue flash alternately 15 min = 1 x blue LED 30 min = 2 x blue LED 45 min = 3 x blue LED 60 min = 4 x blue LED</p>
	<p>Switch between fully automatic and semi-automatic mode for light channel</p> <p>For semi-automatic mode, the blue LED turns off for approximately 2 seconds.</p> <p>For fully automatic mode, the blue LED flashes 3 times.</p>
	<p>Switch LEDs ON/OFF (red/green LED)</p> <p>To switch LEDs off = press button, the blue LED will turn off for approximately 2 seconds.</p> <p>To switch LEDs on = press button, the blue LED will flash 3 times.</p>
	<p>Restore factory settings</p> <p>Confirmed by brief alternate flashing of the blue and red LEDs on the detector.</p>

<p>Configuration of the floating output</p>	
 <p>Open the service menu The key combination must be pressed within 5 seconds.</p>	
<p>1 x </p>	<p>Make contact/lighting ON in start-up phase Indicated by 1 flash of the blue LED.</p>
<p>2 x </p>	<p>Make contact/lighting OFF in start-up phase Indicated by 2 flashes of the blue LED.</p>
<p>3 x </p>	<p>Break contact/lighting ON in start-up phase Indicated by 3 flashes of the blue LED.</p>
<p>4 x </p>	<p>Break contact/lighting OFF in start-up phase Indicated by 4 flashes of the blue LED.</p>
	<p>Close the service menu</p>

9 • ESYLUX MANUFACTURER'S GUARANTEE

ESYLUX products are tested in accordance with applicable regulations and manufactured with the utmost care. The guarantor, ESYLUX Deutschland GmbH, Postfach 1840, D-22908 Ahrensburg, Germany (for Germany) or the relevant ESYLUX distributor in your country (visit www.esylux.com for a complete overview) provides a guarantee against manufacturing/material defects in ESYLUX devices for a period of three years from the date of manufacture. This guarantee is independent of your legal rights with respect to the seller of the device. The guarantee does not apply to natural wear and tear, changes/interference caused by environmental factors or damage in transit, nor to damage caused as a result of failure to follow the user or maintenance instructions and/or as a result of improper installation. Any illuminants or batteries supplied with the device are not covered by the guarantee. The guarantee can only be honoured if the device is sent back with the invoice/receipt, unchanged, packed and with sufficient postage to the guarantor, along with a brief description of the fault, as soon as a defect has been identified. If the guarantee claim proves justified, the guarantor will, within a reasonable period, either repair the device or replace it. The guarantee does not cover further claims; in particular, the guarantor will not be liable for damages resulting from the device's defectiveness. If the claim is unfounded (e.g. because the guarantee has expired or the fault is not covered by the guarantee), then the guarantor may attempt to repair the device for you for a fee, keeping costs to a minimum.

• TECHNICAL INFORMATION

MAINS VOLTAGE	12 - 36 V UC (AC/DC)
FIELD OF DETECTION	360°
RANGE	8 m or 12 m in diameter
SETTINGS	Infrared remote control
APPROX. LIGHT VALUE	5 - 2,000 lux / daytime operation
SWITCHING OUTPUT	12 - 36 V UC (AC/DC), max. 2 A
CONTROL OUTPUT	0 - 10 V DC / 20 mA
SWITCH-OFF DELAY TIME	via remote control: impulse up to 60 minutes
SWITCH INPUT	1 x
PROTECTION TYPE / CLASS	IP 55 / 
OPERATING TEMPERATURE RANGE	0°C to +50°C
DIMENSIONS	.../8 mini UC Ø 33 mm, height 60 mm .../12 mini UC Ø 58 mm, height 70 mm
COLOUR	opal frosted

Technical and design features may be subject to change. You can find out more about this product on the ESYLUX homepage.

FR INSTRUCTIONS DE MONTAGE ET D'UTILISATION

Félicitations ! Avec ce produit ESYLUX, vous avez fait le choix de la qualité. Pour l'utiliser dans les meilleures conditions, veuillez lire attentivement cette notice de montage et d'utilisation et la conserver en vue d'une éventuelle consultation future.

1 • CONSIGNES DE SÉCURITÉ



ATTENTION : seules des personnes autorisées et qualifiées pour effectuer une installation conforme aux normes et prescriptions en vigueur peuvent intervenir sur le réseau 230 V. Coupez le courant avant d'installer le produit.

Cet appareil est adapté exclusivement à une tension extra-basse de 12 à 36 V AC/DC !

μ = largeur d'intervalle de coupure < 1,2 mm

Ce produit ne doit être utilisé que dans les conditions prévues par le présent mode d'emploi. Toute modification du produit (ajout, peinture, etc.) entraîne l'annulation de la garantie. Une fois que vous avez déballé l'appareil, vérifiez qu'il ne présente aucun défaut. En cas d'anomalie, ne le mettez pas en marche.

Si vous n'êtes pas certain que l'appareil peut être utilisé en toute sécurité, éteignez-le immédiatement et prenez vos dispositions pour empêcher toute utilisation involontaire.



REMARQUE : cet appareil ne doit en aucun cas être jeté avec les déchets municipaux. Les propriétaires d'équipements électriques ou électroniques usagés ont en effet l'obligation légale de les déposer dans un centre de collecte sélective. Informez-vous auprès de votre municipalité sur les possibilités de recyclage.

2 • DESCRIPTION

Détecteur de présence ESYLUX avec zone de détection de 360° et portée de 8 ou 12 m. Les détecteurs de présence ESYLUX sont des détecteurs à infrarouge passifs réagissant aux sources de chaleur en mouvement comme les personnes (**fig. 1 (1) Espace de travail (2) Déplacement face au détecteur (3) Déplacement de côté par rapport au détecteur**). Lorsque la luminosité a atteint le seuil programmé et que le détecteur de présence repère une modification du rayonnement thermique au sein de sa zone de détection, il active le canal Éclairage pendant la durée préalablement définie par l'utilisateur.

Ce détecteur de présence ESYLUX se prête exclusivement à un montage intégré au plafond. Le détecteur de présence ESYLUX est doté d'un programme offrant des préréglages d'usine. Ces valeurs peuvent être modifiées individuellement au moyen de la télécommande ESYLUX Mobil-PDi/MDi ou Mobil-RCi-M disponible en option.

3 • INSTALLATION / MONTAGE / RACCORDEMENT

Avant de procéder au montage, veuillez lire les instructions ci-après :

- Avant d'installer le produit, coupez le courant.
- Les indications relatives à la portée du détecteur sont spécifiées sur la **fig. 1** et sont valables pour une température ambiante d'environ 20 °C.
- Plus le détecteur est placé haut, plus sa portée est importante, mais plus sa sensibilité diminue.
- Le détecteur est plus réactif lorsque le mouvement traversant son champ d'action est transversal par rapport à son rayonnement. En effet, lorsque l'élément s'approche en faisant face au dispositif, le détecteur capte moins facilement ses mouvements, ce qui réduit considérablement sa portée.
- La position du détecteur doit tenir compte des particularités et des contraintes de l'espace.
- L'espace situé devant le détecteur doit être dégagé car les rayons infrarouges ne traversent pas les objets.

Fixez l'appareil à l'emplacement souhaité (**fig. 2**) et raccordez-le conformément au schéma électrique (**fig. 3**).

4 • MISE EN SERVICE

Mettez le dispositif sous tension.

- Une phase d'initialisation de 25 s environ s'amorce. Les **LED rouge (canal Éclairage)** et **bleue** clignotent en alternance. L'éclairage raccordé est éteint.

Au terme de la phase d'initialisation, les détecteurs sont prêts à l'emploi car ils sont réglés, à la livraison, sur **préréglages d'usine/télécommande**.

Liste des préréglages d'usine

	Préréglages d'usine
Luminosité du canal Éclairage	2000 lux environ (mode jour)
Durée d'activation du canal Éclairage	Mode impulsions
Sortie	Contact à fermeture, éclairage désactivé en phase d'initialisation
Mode	Automatique

5 • UTILISATION

Si la luminosité atteint le seuil programmé et qu'un mouvement est détecté, la **LED rouge** clignote 2 fois brièvement (la LED peut être désactivée, voir la section 8/télécommande). Le détecteur de présence fonctionne selon les paramètres programmés.

Temporisation – sauf en cas de fonctionnement par impulsions !

Pour éviter les activations/désactivations de l'éclairage dus aux changements de luminosité soudains, le détecteur active l'éclairage exclusivement sur la base d'une temporisation.

Temporisation « clair à sombre » : 30 s =

la **LED rouge** s'allume pour le **canal 1**.

Temporisation « sombre à clair » : 5 min =

le **LED rouge** clignote lentement pour le **canal 1**.

La fonction store interrompt la temporisation « clair à sombre » lorsque la luminosité passe au-dessous de 50 lux et active immédiatement l'éclairage.

Poussoir S1/Télécommande

Le détecteur de présence est raccordé à un poussoir externe, ce qui permet d'allumer et d'éteindre manuellement le canal.

Activation manuelle – sauf en cas de fonctionnement par impulsions !

Brève pression sur S1/Télécommande  : L'éclairage reste allumé tant que le détecteur perçoit des mouvements. Si le détecteur ne perçoit plus de mouvements, la durée d'activation programmée s'amorce. Une fois cette durée écoulée, l'éclairage est désactivé et le détecteur retourne au mode de fonctionnement précédemment sélectionné.

Désactivation manuelle – sauf en cas de fonctionnement par impulsions !

Brève pression sur S1/Télécommande  : L'éclairage reste éteint tant que le détecteur perçoit des mouvements. Si le détecteur ne perçoit plus de mouvements, la durée d'activation programmée s'amorce. Une fois cette durée écoulée, le détecteur retourne au mode de fonctionnement précédemment sélectionné.

6 • RÉGLAGE

Fonction « Impulsion »

Lorsque le détecteur se met en marche après avoir perçu un mouvement, le canal et la **LED** rouge s'activent, alternant 1 s d'activation/9 s de désactivation.

Fonction « Test » - Test de la zone de détection

L'éclairage raccordé s'allume – affichage instantané du mouvement, sans activation des appareils connectés au détecteur, par deux clignotements brefs de la **LED bleue** (blue mode).

7 • FONCTIONS

Mode automatique – sauf en cas de fonctionnement par impulsions !

Le **canal Éclairage** est activé automatiquement si la luminosité baisse jusqu'à atteindre le seuil programmé et qu'un mouvement est repéré dans la zone de détection. Il reste actif tant que des mouvements sont perçus et que la luminosité ambiante ne dépasse pas le seuil programmé. La durée d'activation commence lorsque plus aucun mouvement n'est détecté. Il est possible, si besoin, d'activer ou de désactiver le canal au moyen du **poussoir S1**. Le mode automatique est le mode prédéfini.

Mode semi-automatique – Canal Éclairage

Activation/désactivation manuelle au moyen du **poussoir S1**. L'éclairage reste actif tant que des mouvements sont perçus et que la luminosité ambiante ne dépasse pas le seuil programmé.

8 • RÉGLAGES ET FONCTIONS DISPONIBLES VIA LA TÉLÉCOMMANDE (FIG. 4)



REMARQUE : pour une transmission optimale lors de la programmation, orientez la télécommande vers le détecteur. Attention : en cas d'ensoleillement direct du dispositif, la portée standard (8 m) peut être fortement diminuée par le rayonnement infrarouge du soleil.

Fonctions temporaires





Ces fonctions sont exécutées dès l'activation de la touche, mais ne sont pas mémorisées.









Touche	Programmation personnalisée
	Démarrage et arrêt manuels
	Arrêt de la fonction « Test »/Éclairage manuel ON/OFF/ durée d'activation Retour au mode préalablement défini.
	En mode test, le canal est activé en permanence À chaque mouvement détecté, quelle que soit la luminosité, la LED blue mode clignote 2 fois. Pour quitter le mode test, appuyez sur le bouton « Reset ».

Programmation

La programmation des fonctions suivantes n'est possible que lorsque le mode de programmation est ouvert. Dès la fermeture du mode de programmation, toutes les modifications sont enregistrées et les fonctions sont exécutées.

	Ouverture du mode de programmation La LED bleue s'allume et indique le mode de programmation. Le canal éclairage s'allume. En mode de programmation, le détecteur ne s'active pas lorsqu'il perçoit un mouvement.
	Fermeture du mode de programmation La LED bleue s'éteint, les réglages sont enregistrés. Le détecteur fonctionne à présent automatiquement, en fonction des valeurs définies. REMARQUE : si vous ne quittez pas le mode de programmation en appuyant sur la touche, le détecteur le ferme automatiquement au bout de 10 min d'inactivité. Tous les réglages effectués jusque-là sont validés.
	Réglage de la luminosité de consigne (10 à 800 lux) Signalisation : les LED rouge et bleue clignotent 3 fois.
	Réglage du mode jour (2000 lux) Signalisation : les LED rouge et bleue clignotent 3 fois (canal 1), la luminosité n'est pas mesurée, l'éclairage ne s'allume qu'en cas de présence.

  2 x 15 min = 30 min 3 x 15 min = 45 min 4 x 15 min = 60 min	<p>Paramétrage de la durée d'activation Ce paramétrage n'est possible que si celui-ci n'a pas été préalablement effectué par la commande programmable. La durée d'activation commence lorsque plus aucun mouvement n'est détecté. Signalisation par LED : Durée d'activation jusqu'à 10 min = clignotement alternatif rouge/bleu 15 min = la LED bleue clignote 1 fois 30 min = la LED bleue clignote 2 fois 45 min = la LED bleue clignote 3 fois 60 min = la LED bleue clignote 4 fois</p>
	<p>Basculement du mode automatique au mode semi-automatique - Canal Éclairage Mode semi-automatique : la LED bleue s'éteint pendant env. 2 s. Mode automatique : la LED bleue clignote 3 fois.</p>
	<p>Allumer/éteindre les LED (LED rouge/verte) Éteindre les LED = appuyer sur la touche, la LED bleue s'éteint pendant 2 s. Allumer les LED = appuyer sur la touche, la LED bleue clignote 3 fois.</p>
	<p>Rétablir les pré réglages d'usine Confirmation par un bref clignotement alternatif des LED bleue et rouge du détecteur.</p>

<p>Configuration de la sortie à contact sec</p>	
 +  + 	<p>Ouverture du menu de service La combinaison de touches doit être réalisée sous 5 secondes.</p>
<p>1 x </p>	<p>Contact à fermeture/Éclairage activé en phase d'initialisation Signalisation par 1 clignotements de la LED bleue.</p>
<p>2 x </p>	<p>Contact à fermeture/Éclairage désactivé en phase d'initialisation Signalisation par 2 clignotements de la LED bleue.</p>
<p>3 x </p>	<p>Contact à ouverture/Éclairage activé en phase d'initialisation Signalisation par 3 clignotements de la LED bleue.</p>
<p>4 x </p>	<p>Contact à ouverture/Éclairage désactivé en phase d'initialisation Signalisation par 4 clignotements de la LED bleue.</p>
	<p>Fermeture du menu de service</p>

9 • ESYLUX – GARANTIE DU CONSTRUCTEUR

Les produits ESYLUX sont fabriqués avec le plus grand soin et testés selon les normes en vigueur. Le garant, ESYLUX Deutschland GmbH, Case postale 1840, D-22908 Ahrensburg (pour l'Allemagne) ou le distributeur de la marque dans votre pays (vous trouverez toutes les informations nécessaires à ce sujet sur le site www.esylux.com) garantit les appareils ESYLUX contre les défauts de fabrication et de matériaux pour une durée de 3 ans à partir de la date d'achat. Cette garantie est indépendante de vos droits légaux vis-à-vis du vendeur de l'appareil. L'usure naturelle, les modifications de l'appareil dues à son milieu d'installation et les dommages résultant de son transport n'entrent pas dans le cadre de la garantie. De même, ne sont pas couverts les défauts dus au non-respect des instructions de montage et d'entretien et/ou à une installation inappropriée. Sont également exclues de la garantie les batteries, sources lumineuses et piles fournies avec l'appareil. La procédure de garantie ne pourra être enclenchée que sur présentation d'un appareil non modifié après constatation du défaut, ainsi que d'un ticket de caisse valable, accompagnés d'une courte description de l'anomalie constatée et expédié au garant dans un emballage approprié et suffisamment affranchi. Si le recours en garantie s'avère justifié, le garant peut décider soit de réparer, soit de remplacer l'appareil dans les meilleurs délais. La garantie ne comprend aucun autre recours. Le garant n'est notamment pas responsable de tout dommage causé par un défaut de l'appareil. Si le recours de garantie s'avère injustifié (par exemple, si la garantie a expiré ou si le défaut constaté n'est pas couvert par celle-ci), le garant tentera de réparer l'appareil au meilleur coût.

• DONNÉES TECHNIQUES

TENSION D'ALIMENTATION	12 - 36 V UC (AC/DC)
ZONE DE DÉTECTION	360°
PORTÉE	8 ou 12 m de diamètre
RÉGLAGE	Télécommande infrarouge
LUMINOSITÉ APPROX.	5 - 2000 lux / mode jour
SORTIE PERMETTANT DE RACCORDER	12 - 36 V UC (AC/DC), 2 A max.
SORTIE DE COMMANDE	0 - 10 V DC / 20 mA
DURÉE D'ACTIVATION	au moyen de la télécommande : durée d'activation jusqu'à 60 minutes
ENTRÉE POUSSOIR	1 x
TYPE / CLASSE DE PROTECTION	IP 55 / 
PLAGE DE TEMPÉRATURES DE FONCTIONNEMENT	0 °C à +50 °C
DIMENSIONS	.../8 mini UC Ø 33 mm, hauteur 60 mm .../12 mini UC Ø 58 mm, hauteur 70 mm
COULEUR	opale mat

Sous réserve de modifications techniques et esthétiques. Pour plus d'informations sur ce produit, consultez le site Internet d'ESYLUX.

NL MONTAGE- EN BEDIENINGSHANDLEIDING

Wij feliciteren u met de aankoop van dit ESYLUX kwaliteitsproduct. Voor een goede werking van het product dient u deze montage-/bedieningshandleiding zorgvuldig door te lezen en te bewaren, om later na te kunnen lezen.

1 • VEILIGHEIDSINSTRUCTIES



LET OP: Werkzaamheden aan het 230V-net mogen uitsluitend door gekwalificeerd vakpersoneel uitgevoerd worden conform de geldende installatievoorschriften/-normen. Voor montage van het product de netspanning uitschakelen.

Dit apparaat is uitsluitend geschikt voor veiligheidslaagspanning in het bereik van 12 tot 36 V AC/DC!

U = contactopening < 1,2 mm

Het product is alleen bestemd voor normaal gebruik (volgens de gebruiksaanwijzing). Aanpassingen, toevoegingen of schilderen zijn verboden omdat hierdoor iedere garantieaanspraak vervalt. U dient het apparaat onmiddellijk na het uitpakken op beschadigingen te controleren. Bij beschadiging mag het apparaat in geen geval in gebruik genomen worden.

Wanneer aannemelijk is dat veilig gebruik niet gewaarborgd kan worden, dient u het apparaat direct buiten gebruik te stellen en onbedoeld gebruik ervan te voorkomen.



OPMERKING: Dit apparaat mag niet samen met ander huishoudelijk afval worden weggegooid. Afgedankte elektrische en elektronische apparaten dienen volgens de wettelijke voorschriften te worden afgevoerd. Neem voor meer informatie contact op met uw gemeente.

2 • BESCHRIJVING

ESYLUX aanwezigheidssensor met 360° detectiehoek en 8 m of 12 m bereik. ESYLUX aanwezigheidssensoren zijn PIR-sensoren die reageren op bewegende warmtebronnen zoals personen (**fig. 1 (1) Werkplek (2) Recht voor het apparaat (3) Schuin voor het apparaat**). Als de aanwezigheidssensor binnen zijn detectiebereik veranderingen in de warmtestraling detecteert, dan schakelt hij het verlichtingskanaal voor een instelbare tijd in op basis van de ingestelde lichtwaarde.

De ESYLUX aanwezigheidssensor is uitsluitend bestemd voor plafondinbouw. De ESYLUX aanwezigheidssensor is voorzien van een fabrieksprogramma. De aanwezigheidssensor werkt dan op basis van vooraf ingestelde waarden. De waarden zijn individueel aan te passen met de optioneel verkrijgbare afstandsbediening ESYLUX Mobil-PDi/MDi of Mobil-RCi-M.

3 • INSTALLATIE / MONTAGE / AANSLUITING

Houd voor de montage rekening met het volgende:

- Voor montage van het product de spanning uitschakelen.
- Gegevens met betrekking tot het bereik staan in **fig. 1**, bij een omgevingstemperatuur van ca. 20 °C
- Hoe groter de montagehoogte des te groter het bereik, maar des te minder ook de gevoeligheid.
- Bewegingen schuin voor het apparaat worden het best gedetecteerd. Een directe en frontale benadering is moeilijker te herkennen, waardoor het bereik aanzienlijk kleiner is.
- De plaatsing van het apparaat moet zijn afgestemd op de specifieke omstandigheden en eisen van de ruimte.
- Let erop dat de sensor vrij zicht heeft, aangezien infraroodstraling niet door vaste objecten kan dringen.

Monteer het apparaat op de gewenste plaats (**fig. 2**) en sluit het aan volgens het schakelschema (**fig. 3**).

4 • INBEDRIJFSTELLING

Netspanning inschakelen

- Er start een initialisatiefase van ongeveer 25 seconden. De **rode (verlichtingskanaal)** en **blauwe LED** knipperen dan afwisselend. De aangesloten verlichting is daarbij uitgeschakeld.

De apparaten worden standaard met de instelling **fabrieksprogramma/afstandbedienbaar** geleverd. Na de initialisatiefase zijn ze dus direct klaar voor gebruik.

Overzicht fabrieksprogramma

	Fabrieksprogramma
Lichtwaarde verlichtingskanaal	ca. 2000 Lux (dagstand)
Nalooptijd verlichtingskanaal	impulsfunctie
Uitgang	maakcontact, verlichting UIT in opstartfase
Modus	volautomatisch

5 • BEDIENING

Afhankelijk van de ingestelde lichtwaarde knippert de **rode LED** twee keer kort bij elke gedetecteerde beweging (zie hoofdstuk 8 "Afstandsbediening" om de LED uit te schakelen). De aanwezigheidssensor werkt volgens de vooraf ingestelde parameters.

Schakelvertraging - niet in impulsmodus!

Om te voorkomen dat de verlichting ongewenst aan- en uitgaat bij plotselinge verschillen in de helderheid, wordt de verlichting vertraagd geschakeld door het apparaat.

Tijdvertraging van "licht naar donker": 30 sec. =

rode LED brandt voor **kanaal 1**.

Tijdvertraging van "donker naar licht": 5 min. =

rode LED knippert langzaam voor **kanaal 1**.

De jaloeziefunctie onderbreekt de tijdvertraging van "licht naar donker" als de lichtwaarde onder 50 Lux komt, en schakelt de verlichting onmiddellijk in.

Schakelaar S1/afstandsbediening

De aanwezigheidssensor beschikt over een aansluiting voor een externe schakelaar. Daarmee kan het schakelkanaal handmatig in- of uitgeschakeld worden.

Handmatig inschakelen - niet in impulsmodus!

S1 kort indrukken/afstandsbediening : De verlichting blijft ingeschakeld zolang het apparaat nog beweging detecteert. Als er geen bewegingen meer gedetecteerd worden, gaat de ingestelde nalooptijd van start. Na afloop hiervan schakelt de verlichting uit en schakelt het apparaat weer over naar de ingestelde bedrijfsmodus.

Handmatig uitschakelen - niet in impulsmodus!

S1 kort indrukken/afstandsbediening : De verlichting blijft uitgeschakeld zolang het apparaat nog beweging detecteert. Als er geen bewegingen meer gedetecteerd worden, gaat de ingestelde nalooptijd van start. Na afloop hiervan schakelt het apparaat weer over naar de ingestelde bedrijfsmodus.

6 • INSTELLEN

Functie "Korte impuls"

Zodra het apparaat beweging detecteert, worden het kanaal en de **rode LED** gedurende 1 seconde ingeschakeld en vervolgens 9 seconden uitgeschakeld.

Functie "Test" om het detectiebereik te testen

Aangesloten verlichting schakelt in - Bij beweging knippert de **blauwe LED** twee keer kort.

7 • FUNCTIES

Volautomatische modus - niet in impulsmodus!

Op basis van de ingestelde lichtwaarde en gedetecteerde beweging schakelt het **verlichtingskanaal** automatisch in. Dit blijft aan zolang er beweging wordt gedetecteerd en de hoeveelheid omgevingslicht niet hoger is dan de ingestelde lichtwaarde. Als er geen beweging meer gedetecteerd wordt, gaat de nalooptijd van start. Optioneel kan het kanaal handmatig met **schakelaar S1** in- of uitgeschakeld worden. De volautomatische modus is vooraf ingesteld.

Halfautomatische modus verlichtingskanaal

Handmatig inschakelen/uitschakelen met **schakelaar S1**. De verlichting blijft ingeschakeld zolang er beweging wordt gedetecteerd en de hoeveelheid omgevingslicht niet hoger is dan de ingestelde lichtwaarde.



8 • INSTELLINGEN EN FUNCTIES VIA AFSTANDSBEDIENING (FIG. 4)



OPMERKING: Voor een optimale ontvangst dient u de afstandsbediening bij het programmeren op het apparaat te richten. Houd er rekening mee dat bij direct zonlicht het standaardbereik van ca. 8 m sterk kan afnemen onder invloed van het infrarode deel van het zonlicht.





Tijdelijke functies





Na het indrukken van een toets worden de functies meteen uitgevoerd, maar niet opgeslagen.









Toets	Klantspecifieke instelling
	Handmatig AAN/UIT
	Beëindigen van de functie Test/Handmatige verlichting AAN/UIT/Nalooptijd Terug naar vooraf ingestelde modus
	In de testmodus is het kanaal continu ingeschakeld Onafhankelijk van de omgevingshelderheid knippert de blue mode LED twee keer bij elke gedetecteerde beweging. Druk op Reset om de testmodus af te sluiten.

Programmeren

Het programmeren van de onderstaande functies is alleen mogelijk in de programmeermodus. Na het afsluiten van de programmeermodus worden alle wijzigingen opgeslagen en de functies uitgevoerd.

	Programmeermodus openen Blaue LED brandt en geeft de programmeermodus aan. Verlichtingskanaal schakelt in. Het apparaat reageert in de programmeermodus niet op bewegingen.
	Programmeermodus sluiten Blaue LED gaat uit, de instellingen zijn nu opgeslagen. Het apparaat reageert nu automatisch volgens de ingestelde waarden.  OPMERKING: Wordt de programmeermodus niet met een druk op de toets afgesloten, dan sluit het apparaat de programmeermodus automatisch af als er 10 minuten lang geen toets is ingedrukt. Alle tot dan toe ingestelde functies worden overgenomen.
	Richtwaarde helderheid instellen (10 Lux ... 800 Lux) LED-indicatie: rode en blauwe LED knipperen drie keer.
	Dagstand instellen (2000 Lux) LED-indicatie: rode en blauwe LED knipperen drie keer (kanaal 1), geen lichtmeting, verlichting schakelt alleen op basis van aanwezigheid.

  2 x 15 min. = 30 min. 3 x 15 min. = 45 min. 4 x 15 min. = 60 min.	<p>Nalooptijd instellen Instellen alleen mogelijk als dit nog niet wordt gedaan door de programmeerbare besturing.</p> <p>Als er geen beweging gedetecteerd wordt, gaat de nalooptijd van start. LED-indicatie: Impuls tot 10 min. = afwisselend knipperen rood/blauw 15 min. = 1 x LED blauw 30 min. = 2 x LED blauw 45 min. = 3 x LED blauw 60 min. = 4 x LED blauw</p>
	<p>Schakelen tussen vol- en halfautomatische modus verlichtingskanaal</p> <p>Halfautomatische modus, blauwe LED gaat ongeveer 2 seconden uit. Volautomatische modus, blauwe LED knippert drie keer.</p>
	<p>LED's in-/uitschakelen (rode/groene LED)</p> <p>LED's uitschakelen = toets indrukken, blauwe LED gaat ongeveer 2 seconden uit. LED's inschakelen = toets indrukken, blauwe LED knippert drie keer.</p>
	<p>Terugzetten op fabrieksprogramma</p> <p>Bevestiging door kort afwisselend knipperen van de blauwe en rode LED op het apparaat.</p>

Configuratie van de potentiaalvrije uitgang	
  	<p>Servicemenu openen</p> <p>Bevestiging van de toetscombinatie moet binnen 5 seconden gebeuren.</p>
1 x 	<p>Maakcontact/verlichting AAN in opstartfase</p> <p>Aangegeven door één keer knipperen van de blauwe LED.</p>
2 x 	<p>Maakcontact/verlichting UIT in opstartfase</p> <p>Aangegeven door twee keer knipperen van de blauwe LED.</p>
3 x 	<p>Verbreekcontact/verlichting AAN in opstartfase</p> <p>Aangegeven door drie keer knipperen van de blauwe LED.</p>
4 x 	<p>Verbreekcontact/verlichting UIT in opstartfase</p> <p>Aangegeven door vier keer knipperen van de blauwe LED.</p>
	<p>Servicemenu sluiten</p>

9 • ESYLUX FABRIEKSGARANTIE

ESYLUX producten zijn volgens de geldende voorschriften gecontroleerd en met de grootste zorg vervaardigd. De garantiegever, ESYLUX Deutschland GmbH, Postfach 1840, D-22908 Ahrensburg (voor Duitsland) of de verantwoordelijke ESYLUX distributeur in uw land (een volledig overzicht kunt u vinden op www.esylux.com), geeft drie jaar garantie op fabricage- en materiaalfouten van ESYLUX apparaten, gerekend vanaf de fabricagedatum. Deze garantie staat los van uw wettelijke rechten tegenover de verkoper van het apparaat. De garantie omvat geen normale slijtage, verandering door omgevingsinvloeden of transportschade, noch schade ontstaan als gevolg van het niet in acht nemen van de handleiding en/of de onderhoudsinstructies en/of als gevolg van ondeskundige installatie. Meegeleverde batterijen, lampen en accu's vallen buiten de garantie. De garantie kan enkel verleend worden indien het ongewijzigde apparaat met de kassabon direct na vaststelling van het gebrek voldoende gefrankeerd en verpakt aan de garantiegever wordt geretourneerd, vergezeld van een korte schriftelijke beschrijving van de fout. Bij een terechte garantieclaim zal de garantiegever het apparaat naar eigen keuze repareren of vervangen binnen een redelijke termijn. Alle andere schadeclaims zijn uitgesloten. In het bijzonder is de garantiegever niet aansprakelijk voor schade veroorzaakt door een gebrek aan het apparaat. Indien de garantieclaim niet terecht blijkt te zijn (bijvoorbeeld na afloop van de garantietermijn of bij buiten de garantie vallende gebreken), kan de garantiegever proberen het apparaat zo goedkoop mogelijk voor u te repareren. Hiervoor zullen kosten in rekening worden gebracht.

• TECHNISCHE GEGEVENS

NETSPANNING	12 - 36 V UC (AC/DC)
DETECTIEHOEK	360°
BEREIK	diameter van 8 m of 12 m
INSTELLINGEN	infrarood-afstandsbediening
LICHTWAARDE CA.	5 Lux - 2000 Lux / dagstand
SCHAKELUITGANG	12 - 36 V UC (AC/DC), max. 2 A
STUURUITGANG	0 - 10 V DC / 20 mA
NALOOPTIJD	via afstandsbediening: impuls tot 60 min.
SCHAKELINGANG	1 x
BESCHERMINGSGRAAD / -KLASSE	IP 55 /
BEDRIJFSTEMPERATUURBEREIK	0 °C...+50 °C
AFMETINGEN	.../8 mini UC Ø 33 mm, hoogte 60 mm .../12 mini UC Ø 58 mm, hoogte 70 mm
KLEUR	opaal-mat

Technische en optische wijzigingen voorbehouden. Actuele informatie over dit product kunt u vinden op de website van ESYLUX.

DK • MONTERINGS- OG BETJENINGSVEJLEDNING

Du ønskes tillykke med købet af dette kvalitetsmæssigt førsteklasses ESYLUX-produkt. For at sikre en ordentlig funktion bør du gennemlæse denne monterings-/betjeningsvejledning omhyggeligt og opbevare den for om nødvendigt at kunne slå efter.

1 • SIKKERHEDSANVISNINGER



ADVARSEL: Arbejder på 230 V-nettet må kun udføres af autoriserede fagfolk under overholdelse af nationale installationforskrifter/-normer. Før montering af produktet skal netspændingen slås fra.

Apparatet egner sig udelukkende til beskyttelseslavspænding i området 12 - 36 V AC/DC!

U = kontaktåbning < 1,2 mm

Produktet er kun beregnet til korrekt brug (som beskrevet i betjeningsvejledningen). Der må ikke foretages ændringer, modifikationer eller lakeringer, idet alle garantimæssige krav derved falder bort. Umiddelbart efter udpakningen skal apparatet kontrolleres for beskadigelser. I tilfælde af en beskadigelse må apparatet under ingen omstændigheder tages i brug.

Når det må antages, at der ikke kan garanteres en sikker drift af apparatet, så skal det tages ud af drift med det samme og sikres mod utilsigtet drift.



BEMÆRK: Dette apparat må ikke bortskaffes med sorteret husholdningsaffald. Ejere af brugt udstyr er i henhold til loven forpligtet til at bortskaffe dette udstyr fagligt korrekt. I din kommune kan du få yderligere informationer.

2 • BESKRIVELSE

ESYLUX tilstedeværelsessensor med 360° detekteringsområde og 8 m el. 12 m rækkevidde. ESYLUX tilstedeværelsessensorer er passive infrarøde sensorer, der reagerer på varmekilder, der bevæger sig, f.eks. personer, (fig. 1 (1) arbejdsområde (2) frontalt på sensoren (3) på tværs af sensoren). Når tilstedeværelsessensoren konstaterer ændringer af varmestrålingen inden for sit detekteringsområde, tænder den lyskanalen afhængigt af den indstillede lysstyrke i et indstilleligt tidsrum.

ESYLUX tilstedeværelsessensoren er udelukkende beregnet til indbygning i loftet. ESYLUX tilstedeværelsessensoren er udstyret med et fabriksprogram, i hvilket tilstedeværelsessensoren arbejder med forindstillede værdier. Værdierne kan ændres individuelt med en ekstra valgfri fjernbetjening ESYLUX Mobil-PDi/MDi eller Mobil-RCi-M.

3 • INSTALLATION/MONTERING/TILSLUTNING

Overhold følgende punkter for monteringen:

- Før produktet monteres, skal spændingen slås fra.
- Rækkeviddeangivelserne gælder for **fig. 1** samt en omgivende temperatur på ca. 20 °C
- Jo højere udstyret monteres, desto mere øges rækkevidden, men følsomheden aftager.
- Bevægelsen på tværs af sensoren er optimal; når man går direkte og frontalt hen mod sensoren, vanskeliggøres opløsningen, og dermed er rækkevidden væsentlig mindre.
- Sensoren bør placeres svarende til rumforholdene og kravene.
- Du skal sørge for frit udsyn til sensoren, eftersom infrarøde stråler ikke kan trænge gennem faste genstande.

Montér apparatet på det ønskede monteringssted (**fig. 2**) og tilslut apparatet ifølge diagrammet (**fig. 3**).

4 • IBRUGTAGNING

Tilslut forsyningsspændingen

- Der starter en initialiseringsfase på ca. 25 sekunder. Den **røde (lyskanal)** og den **blå LED** blinker skiftevis. Den tilsluttede belysning er slukket.

Sensorerne leveres indstillet til **fabriksprogram/fjernbetjening** og er således klar til ibrugtagning, når initialiseringsfasen er udløbet.

Oversigt over fabriksprogram

	Fabriksprogram
Lysstyrke lyskanal	ca. 2000 lux (dagdrift)
Efterløbstid lyskanal	Impulsfunktion
Udgang	Sluttekontakt, lys "SLUKKET" i opstartsfasen
Modus	Fuldautomatisk

5 • BETJENING

Afhængigt af den indstillede lysstyrke vises enhver registreret bevægelse ved at den **røde LED** blinker kort 2 x (LED'en kan slås fra, se kapitel 8/fjernbetjening). Tilstedeværelsessensoren arbejder i sine forindstillede parametre.

Tænd-sluk-forsinkelse - ikke ved impulsdrift!

For at undgå at belysningen tændes/slukkes uønsket, hvis lyset pludselig skifter, styres belysningen med forsinkelse af sensoren. Tidsforsinkelse fra "lyst til mørkt": 30 sek. =

den røde LED lyser for **kanal 1**.

Tidsforsinkelse fra "mørkt til lyst": 5 min. =

den røde LED blinker langsomt for **kanal 1**.

Persiennefunktionen afbryder tidsforsinkelsen fra "lyst til mørkt", når lysværdien falder under 50 lux og tænder med det samme for belysningen.

Knappen S1/fjernbetjening 

Tilstedeværelsessensoren har en tilslutning for en ekstern knap. Dermed kan koblingskanalen tændes eller slukkes manuelt.

Manuelt tænd - ikke ved impulsdrift!

S1 kort tryk/fjernbetjening : Belysningen er tændt, lige så længe sensoren registrerer en bevægelse. Når der ikke længere registreres bevægelser, starter den forindstillede efterløbstid. Når denne tid er udløbet, slukker belysningen og er dermed igen i den indstillede driftsmodus.

Manuelt sluk - ikke ved impulsdrift!

S1 kort tryk/fjernbetjening : Belysningen bliver ved at være slukket, så længe sensoren registrerer en bevægelse. Når der ikke længere registreres bevægelser, starter den forindstillede efterløbstid. Når denne tid er udløbet, skifter sensoren igen til den indstillede driftsmodus.

6 • INDSTILLING**Funktionen  "kortvarig impuls"**

Lige så snart sensoren er blevet udløst af en bevægelse, tændes kanalen og den **røde LED** i 1 sekund og slukkes derefter i 9 sekunder.

Funktionen "test" kontrol af detekteringsområdet

Den tilsluttede belysning tænder - forsinkelses- og belastningsfri bevægelsesvisning ved at den **blå LED** blinker 2 gange (blue mode).

7 • FUNKTIONER**Fuldautomatisk modus - ikke ved impulsdrift!**

Afhængigt af den indstillede lysstyrke og registreret bevægelse tændes **lyskanalen** automatisk. Den bliver ved at være tændt, så længe der registreres bevægelse, og lysstyrken i omgivelserne ikke overskrider den indstillede værdi. Når der ikke længere registreres bevægelser, starter efterløbstiden. Man kan også vælge at tænde eller slukke kanalen manuelt med **knappen S1**. Der er forindstillet fuldautomatisk modus.

Halvautomatisk modus lyskanal

Tændes/slukkes manuelt ved hjælp af **knappen S1**. Belysningen bliver ved at være tændt, så længe der registreres bevægelse, og lysstyrken i omgivelserne ikke overskrider den indstillede værdi.

8 • INDSTILLINGER OG FUNKTIONER VIA FJERNBETJENING (FIG. 4)



BEMÆRK: For at få optimal modtagelse skal du rette fjernbetjeningen mod sensoren under programmeringen. Vær opmærksom på, at standardrækkevidden på ca. 8 m ved direkte solindstråling kan falde kraftigt afhængigt af sollysets infrarøde andel.

Temporære funktioner





Når der er trykket på knappen, udføres funktionerne med det samme men er ikke permanente.









Knap	Kundespecifik indstilling
	Manuelt TÆND/SLUK
	Afslut funktionen "test"/TÆND/SLUK lys manuelt/ efterløbstid Tilbagevending til den forindstillede modus
	Under testfunktionen er kanalen tændt konstant. Ved enhver konstateret bevægelse, uafhængigt af lysstyrken i bevægelserne, blinker blue mode LED'en 2 x. Tryk på knappen "Reset" for at forlade funktionen.

Programmering

Det er kun muligt at programmere med de følgende funktioner, når programmeringstilstanden er aktiv. Når programmeringstilstanden er afsluttet, gemmes alle ændringer, og funktionerne udføres.

	Åbn programmeringstilstand Den blå LED lyser og viser programmeringstilstanden. Lyskanalen tænder. Sensoren reagerer ikke på bevægelser i programmeringstilstand.
	Luk programmeringstilstanden Den blå LED slukker, nu er indstillingerne gemt. Sensoren reagerer herefter automatisk svarende til de indstillede værdier. BEMÆRK: Hvis programmeringstilstanden ikke lukkes ved at trykke på tasten, lukker sensoren automatisk programmeringstilstanden 10 min. efter sidste tryk på en tast. Alle funktioner, der er indstillet indtil da, overtages.
	Indstilling af den nominelle lysstyrke (10 lux - 800 lux) Tilbagemelding: den røde og blå LED blinker 3 x.
	Indstilling dagsdrift (2.000 lux) Tilbagemelding: Den røde og blå LED blinker 3 x (kanal 1), ingen lysmåling, lyset tændes og slukkes kun afhængigt af tilstedeværelse.

  2 x 15 min = 30 min 3 x 15 min = 45 min 4 x 15 min = 60 min	Indstilling af efterløbstiden Indstilling kun mulig, hvis den ikke allerede udføres af den programmerbare logiske styring. Når der ikke længere registreres bevægelser, starter efterløbstiden. Tilbage melding via LED: Impuls indtil 10 min. = skiftevis blink rød/blå 15 min. = 1 x blå LED 30 min. = 2 x blå LED 45 min. = 3 x blå LED 60 min. = 4 x blå LED
	Skift mellem fuldautomatisk og halvautomatisk modus lyskanal Halvautomatisk modus, den blå LED er slukket i ca. 2 sek. Fuldautomatisk modus, den blå LED blinker 3 x.
	Tænd/sluk LED'er (rød/grøn LED) Sluk LED'er = tryk på knappen, den blå LED er slukket i ca. 2 sek. Tænd LED'er = tryk på knappen, den blå LED blinker 3 x.
	Tilbagestilling til fabriksprogram Bekræftes ved at den blå og den røde LED på sensoren blinker på skift med korte blink.

Konfiguration af den potentialfrie udgang	
 +  + 	Åbning af servicemenuen Der skal trykkes på knapkombinationen inden for 5 sekunder.
1 x 	Sluttekontakt/belysning TÆNDT i opstartsfasen Viser ved at den blå LED blinker 1 x.
2 x 	Sluttekontakt/belysning SLUKKET i opstartsfasen Viser ved at den blå LED blinker 2 x.
3 x 	Brydekontakt/belysning TÆNDT i opstartsfasen Viser ved at den blå LED blinker 3 x.
4 x 	Brydekontakt/belysning SLUKKET i opstartsfasen Viser ved at den blå LED blinker 4 x.
	Lukning af servicemenuen

9 • ESYLUX PRODUCENTGARANTI

ESYLUX produkter er afprøvet efter gældende forskrifter og fremstillet med største omhu. Garantiyderen, ESYLUX Deutschland GmbH, Postfach 1840, D-22908 Ahrensburg, Tyskland (for Tyskland) hhv. den pågældende ESYLUX-distributør i dit land (du kan finde en komplet oversigt på www.esylux.com), yder garanti på produktions-/materialefejl på ESYLUX-apparaterne i tre år fra produktionsdatoen. Denne garanti gælder uafhængigt af dine lovmæssige rettigheder i forhold til forhandleren af apparatet. Garantien omfatter ikke naturligt slid, ændringer/forstyrrelser som følge af miljøpåvirkninger eller transportskader samt skader der er opstået som følge af manglende overholdelse af betjeningsvejledningen, vedligeholdelsesvejledningen og/eller usagkyndig installation. Medfølgende batterier, lyskilder og genopladelige batterier er ikke omfattet af garantien. Garantien kan kun gøres gældende hvis det uændrede apparat indsendes tilstrækkeligt frankeret og indpakket til garantiyderen sammen med faktura/kassebon samt en kort skriftlig beskrivelse af fejlen straks efter at manglen er blevet konstateret. Ved et berettiget garantikrav vil garantiyderen efter eget frit valg enten reparere apparatet inden for en rimelig tid eller ombytte det. Garantien omfatter ikke krav derudover, især hæfter garantiyderen ikke for skader der opstår som følge af apparatets mangler. Hvis garantikravet ikke er berettiget (fx efter garantiperiodens udløb eller i tilfælde af mangler der ikke er dækket af garantien), kan garantiyderen forsøge at reparere apparatet for dig mod beregning af en rimelig pris.

• TEKNISKE DATA

FORSYNINGSSPÆNDING	12 - 36 V UC (AC/DC)
DETEKTERINGSOMRÅDE	360°
RÆKKEVIDDE	i diameter 8 m hhv. 12 m
INDSTILLINGER	Infrarød fjernbetjening
LYSSTYRKE CA.	5 lux - 2000 lux / dagdrift
KONTAKTUDGANG	12 - 36 V UC (AC/DC), maks. 2 A
STYREUDGANG	0 - 10 V DC / 20 mA
EFTERLØBSTID	ved hjælp af fjernbetjening: Impuls indtil 60 min.
AFBRYDERINDGANG	1 x
KAPSLINGS- / ISOLATIONSKLASSE	IP 55 / 
DRIFTSTEMPERATUROMRÅDE	0 °C til +50 °C
MÅL	.../8 mini UC Ø 33 mm, højde 60 mm .../12 mini UC Ø 58 mm, højde 70 mm
FARVE	opalmat

Der tages forbehold for tekniske og optiske ændringer. Du kan altid finde aktuelle informationer om produktet på ESYLUX hjemmesiden.

SE MONTERINGS- OCH BRUKSANVISNING

Vi vill gratulera dig till köpet av denna förstklassiga ESYLUX-produkt. För att din enhet ska fungera korrekt bör du läsa igenom denna monterings-/bruksanvisning noggrant och spara den, så att du kan ta fram och läsa den igen vid behov.

1 • SÄKERHETSANVISNINGAR



WARNING: Arbete vid 230 V nätspänning får bara utföras av behörig fackpersonal under iakttagande av nationella föreskrifter och normer för installationer. Innan produkten monteras ska nätspänningen kopplas från.

Enheten är endast avsedd för skyddsklenspanning på 12-36 V AC/DC!

U = kontaktöppningsbredd < 1,2 mm

Produkten är enbart avsedd för fackmässigt bruk (enligt beskrivningen i bruksanvisningen). Ändringar, modifieringar eller lackeringar får inte utföras eftersom detta leder till att alla garantier ogiltigförklaras. Kontrollera om komponenterna är skadade när du packar upp dem. Om du upptäcker någon skada får komponenterna inte under några omständigheter tas i bruk. Om det finns misstanke att en riskfri användning av enheten inte kan garanteras, måste enheten omedelbart tas ur drift och spärras mot oavsiktlig användning.



OBS: Denna apparat får inte kastas i det osorterade kommunalavfallet. Ägare till gamla apparater är enligt lag skyldiga att avfallshandera denna apparat på sakkunnigt och föreskrivet sätt. Information får du från din stads- eller kommunalförvaltning.

2 • BESKRIVNING

ESYLUX närvarodetektor med 360° bevakningsområde och 8 m resp. 12 m räckvidd. ESYLUX närvarodetektorer är passiva infraröda detektorer som reagerar på rörliga värmekällor, t.ex. människor (**fig. 1 (1) Arbetsområde (2) Rakt mot detektorn (3) Vinkelrätt mot detektorn**). Om närvarodetektorn uppfattar förändringar i värmestrålningen inom sitt bevakningsområde, tillkopplar den – beroende på inställt ljusvärde – belysningskanalen under en viss tid.

ESYLUX närvarodetektor är endast avsedd för infälld takmontering. ESYLUX närvarodetektor är utrustad med ett driftprogram som låter närvarodetektorn arbeta efter förinställda värden. Värdena kan ändras individuellt med ESYLUX-fjärrkontrollen Mobil-PDi/MDi eller Mobil-RCi-M, som kan fås som tillval.

3 • INSTALLATION / MONTERING / ANSLUTNING

Kontrollera följande punkter före monteringen:

- Innan produkten monteras ska spänningen fränkopplas.
- Uppgifterna om räckvidd baserar sig på **fig. 1**. samt en omgivningstemperatur på ca 20 °C.
- När monteringshöjden ökar blir räckvidden större samtidigt som känsligheten minskar.
- Rörelse vinkelrätt mot detektorn är optimalt. När en person går framifrån, rakt mot detektorn, är det svårare för detektorn att aktiveras, vilket gör räckvidden betydligt mindre.
- Placeringen av detektorn ska ske på ett sätt som är lämpligt med tanke på den aktuella platsens förhållanden och krav.
- Detektorn måste ha "fri sikt", eftersom den infraröda strålningen inte kan tränga igenom fasta föremål.

Montera enheten på önskad monteringsplats (**fig. 2**) och anslut enheten enligt kopplingschemat (**fig. 3**).

4 • IDRIFTTAGNING

Tillkoppling av nätspänningen

- En initieringsfas på ca 25 s startas.
Den **röda (belysningskanal)** och den **blå LED:n** blinkar omväxlande.
Den anslutna belysningen är släckt.

Detektorerna levereras inställda på **driftprogram/fjärrstyrda** och är därmed redo att tas i bruk omedelbart efter initieringsfasen.

Driftprogramsöversikt

	Driftprogram
Ljuskvärde belysningskanal	ca 2 000 lux (dagsläge)
Efterlystid belysningskanal	impulsfunktion
Utgång	slutkontakt, ljus "FRÅN" i uppstartsfasen
Läge	helautomat

5 • ANVÄNDNING

Beroende på inställt ljuskvärde indikeras varje registrerad rörelse genom att den **röda LED:n** blinkar snabbt två gånger (LED:n kan fränkopplas, se kapitel 8/fjärrkontroll). Närvarodetektorn arbetar utifrån sina förinställda parametrar.

Kopplingsfördröjning - inte vid impulsläge!

För att undvika att belysningen till-/fränkopplas oavsiktligt vid plötsliga förändringar i ljusstyrkan styrs belysningen av detektorn med tidsfördröjning.

Tidsfördröjning "ljus till mörkt": 30 s =

röd LED lyser för **kanal 1**.

Tidsfördröjning "mörkt till ljus": 5 min =

röd LED blinkar långsamt för **kanal 1**.

Persiennfunktionen avbryter tidsfördröjningen för "ljus till mörkt" om ljuskvärdet understiger 50 lux, och tänder belysningen omedelbart.

Tryckknapp S1/fjärrkontroll 

Närvarodetektorn har försetts med en anslutning för en extern tryckknapp. Därmed kan kopplingskanalen till- eller fränkopplas manuellt.

Manuell tillkoppling - inte vid impulsläge!

Tryck snabbt på S1/fjärrkontroll : Belysningen är tänd så länge detektorn uppfattar rörelser. När inga rörelser detekteras längre startar den förinställda efterlystiden. När denna tid gått ut släcks belysningen och detektorn återgår till det inställda driftläget.

Manuell fränkoppling - inte vid impulsläge!

Tryck snabbt på S1/fjärrkontroll : Belysningen är släckt så länge detektorn uppfattar rörelser. När inga rörelser detekteras längre startar den förinställda efterlystiden. När denna tid gått ut återgår detektorn till det inställda driftläget.

6 • INSTÄLLNING**Funktion**  **"Kortimpuls"**

När detektorn aktiveras pga. rörelse tillkopplas kanalen och den **röda LED:n** under 1 s och förblir sedan fränkopplade under 9 s.

Funktion "Test" - kontroll av bevakningsområdet

Den anslutna belysningen tänds - fördröjningsfri rörelseindikering utan aktivering av anslutna förbrukare genom att den **blå LED:n** (blue mode) blinkar snabbt två gånger.

7 • FUNKTIONER**Helautomatläge - inte vid impulsläge!**

Beroende på inställt ljusvärde och registrerade rörelser tillkopplas **belysningskanalen** automatiskt. Denna förblir tillkopplad så länge rörelser registreras och det omgivande ljusvärdet inte överstiger inställt ljusvärde. När inga rörelser detekteras längre startar efterlystiden. Kanalen kan också till- eller fränkopplas manuellt med **tryckknappen S1**. Helautomatläget är förinställt.

Halvautomatläge belysningskanal

Tillkoppling/fränkoppling sker manuellt med **tryckknappen S1**. Belysningen förblir tänd så länge rörelser registreras och det omgivande ljusvärdet inte överstiger inställt ljusvärde.

8 • INSTÄLLNINGAR OCH FUNKTIONER MED FJÄRRKONTROLL (FIG. 4)



OBS: För optimal mottagning riktar du fjärrkontrollen mot detektorn vid programmeringen. Observera att vid direkt solljus kan standardräckvidden på ca 8 m reduceras kraftigt på grund av den infraröda andelen i solstrålningen.

Tillfälliga funktioner

Funktionerna utförs direkt efter knapptryckning men sparas inte.

Knapp	Kundspecifik inställning
	Manuellt TILL/FRÅN
	Avslutar funktionen "Test"/manuellt ljus TILL/FRÅN/efterlystid Går tillbaka till förinställt läge
	Under testdriften är kanalen permanent tillkopplad. När en rörelse upptäcks – oberoende av den omgivande ljusstyrkan – blinkar blue mode-LED:n två gånger. Tryck på knappen "Reset" för att lämna läget.

Programmering

Programmering med följande funktioner är bara möjligt när programmeringsläget är öppet. När programmeringsläget avslutats sparas alla ändringar och funktionerna utförs.

	Öppnar programmeringsläget Blå LED lyser och visar programmeringsläget. Belysningskanalen tillkopplas. I programmeringsläget reagerar inte detektorn på rörelser.
	Stänger programmeringsläget Blå LED slocknar – inställningarna är nu sparade. Detektorn reagerar nu automatiskt utifrån de inställda värdena. OBS: Om programmeringsläget inte stängs med knappen, stänger detektorn programmeringsläget automatiskt 10 min efter den sista knapptryckningen. Alla dittills inställda funktioner övertas.
	Ställer in ljusbörvärdet (10 lux ... 800 lux) Meddelande: röd och blå LED blinkar tre gånger.
	Ställer in dagsläget (2 000 lux) Meddelande: röd och blå LED blinkar tre gånger (kanal 1), ingen ljusmätning, ljuset tänds endast vid närvaro.



2 x 15 min = 30 min
3 x 15 min = 45 min
4 x 15 min = 60 min

Ställer in efterlystiden
Inställningen är bara möjlig om den inte redan utförts av den programmerbara styrningen.

När inga rörelser detekteras längre startar efterlystiden.

Meddelande via LED:
efterlystid upp till 10 min = rött/blått blinkar omväxlande

15 min = 1 x blå LED

30 min = 2 x blå LED

45 min = 3 x blå LED

60 min = 4 x blå LED



Växlar mellan helautomat- och halvautomatläge - belysningskanal

Halvautomatläge, **blå LED** är släckt under ca 2 s.
Helautomatläge, **blå LED** blinkar tre gånger.



Till-/frånkopplar LED (röd/grön LED)

Frånkoppla LED = tryck på knappen, **blå LED** är släckt under ca 2 s.

Tillkoppla LED = tryck på knappen, **blå LED** blinkar tre gånger.



Återställer till driftprogrammet

Återställningen bekräftas genom att **blå och röd LED** på detektorn blinkar snabbt och omväxlande.

Konfigurering av den potentialfria utgången



Öppnar servicemenyn

Tryck på knapparna inom 5 s.



Slutkontakt/belysning TILL i uppstartsfasen

Signaleras genom att den **blå LED:n** blinkar en gång.



Slutkontakt/belysning FRÅN i uppstartsfasen

Signaleras genom att den **blå LED:n** blinkar två gånger.



Brytkontakt/belysning TILL i uppstartsfasen

Signaleras genom att den **blå LED:n** blinkar tre gånger.



Brytkontakt/belysning FRÅN i uppstartsfasen

Signaleras genom att den **blå LED:n** blinkar fyra gånger.



Stänger servicemenyn

9 • ESYLUX TILLVERKARGARANTI

ESYLUX-produkterna är provade enligt gällande föreskrifter och tillverkade med största omsorg. Garantigivaren ESYLUX Deutschland GmbH, Postfach 1840, D-22908 Ahrensburg (för Tyskland) resp. motsvarande ESYLUX-distributör i ditt land (en fullständig översikt finns på www.esylux.com) ger 3 års garanti för tillverknings-/materialfel på ESYLUX enheter, räknat från tillverkningsdatum. Denna garanti gäller oberoende av dina lagstadgade rättigheter gentemot försäljaren av enheten. Garantin omfattar inte normalt slitage, förändringar/störningar till följd av påverkan från omgivningen eller transportskador, ej heller skador som uppstår på grund av att bruksanvisningen och underhållsanvisningarna inte följts och/eller på grund av felaktig installation. Medföljande batterier, ljuskällor och laddningsbara batterier omfattas inte av garantin. För att garantin ska uppfyllas måste enheten omedelbart efter att fel/brister fastställs sändas i oförändrat skick tillsammans med kassakvitto och en kort, skriftlig felbeskrivning i en skyddande förpackning med tillräcklig frankering till garantigivaren. Vid rättmätiga garantianspråk står det garantigivaren fritt att inom rimlig tid antingen reparera eller byta ut enheten. Ytterligare anspråk omfattas inte av garantin. Garantigivaren ansvarar särskilt inte för skador som uppstår på grund av en defekt enhet. Om garantianspråket är obefogade (exempelvis efter garantitidens utgång eller om anspråket rör problem som inte innefattas i garantin) kan garantigivaren försöka reparera enheten åt dig till en låg kostnad.

• TEKNISKA UPPGIFTER

NÄTSPÄNNING	12 - 36 V UC (AC/DC)
BEVAKNINGSMÅL	360°
RÄCKVIDD	8 m resp. 12 m i diameter
INSTÄLLNINGAR	IR-fjärrkontroll
UNGEFÄRLIGT LJUSVÄRDE	5 - 2 000 lux / dagsläge
KOPPLINGSUTGÅNG	12 - 36 V UC (AC/DC), max. 2 A
STYRUTGÅNG	0 - 10 V DC / 20 mA
EFTERLYSTID	med fjärrkontroll: efterlystid upp till 60 min
KNAPPINGÅNG	1 x
KAPSLINGS- / SKYDDSKLASS	IP 55 / 
DRIFTTEMPERATURINTERVALL	0 °C ... +50 °C
MÅTT	.../8 mini UC Ø 33 mm, höjd 60 mm .../12 mini UC Ø 58 mm, höjd 70 mm
FÄRG	opalmatt

Vi förbehåller oss rätten till tekniska och utseendemässiga ändringar. Aktuell produktinformation hittar du alltid på ESYLUX hemsida.

FI ASENNUS- JA KÄYTTÖOHJE

Onnittelemme sinua tämän laadukkaan ESYLUX-tuotteen oston johdosta. Jotta moitteeton toiminta olisi taattua, lue tämä asennus-/käyttöohje huolella ja säilytä se, jotta voit lukea sitä tulevaisuudessa tarvittaessa lisää.

1 • TURVAOHJEET



HUOMIO: 230 V:n verkossa tehtävien töiden suorittaminen on jätettävä ainoastaan valtuutettujen ammattihenkilöiden tehtäväksi maassa voimassa olevia asennusmääräyksiä/-normeja noudattaen. Ennen tuotteen asentamista on verkkojännite kytkettävä pois päältä.

Laitte soveltuu ainoastaan suojapienjännitteelle alueella 12 - 36 V AC / DC!

U = Liitäntäaukon leveys < 1,2 mm

Tuote on tarkoitettu ainoastaan asianmukaiseen käyttöön (käyttöohjeessa kuvatulla tavalla). Laitteeseen ei saa tehdä muutoksia, sitä ei saa muokata tai maalata, koska muutoin kaikki oikeudet takuuseen raukeavat. Laitte on tarkastettava vaurioiden varalta välittömästi pakkauksesta purkamisen jälkeen. Jos vaurioita havaitaan, laitetta ei missään tapauksessa saa ottaa käyttöön. Jos on oletettavissa, että laitteen vaaratonta käyttöä ei voida taata, laite on otettava välittömästi käytöstä ja varmistettava tahattoman käytön varalta.



OHJE: Tätä laitetta ei saa hävittää lajittelemattoman yhdyskuntajätteen seassa. Käytettyjen laitteiden omistajilla on lakisääteinen velvollisuus hävittää laite asianmukaisesti. Tietoja saat kaupunkisi tai kuntasi virastosta.

2 • KUVAUS

ESYLUX-läsnäoloilmaisin 360°:n tunnistusalueella ja 8 m:n tai 12 m:n tunnistusetaisyydellä. ESYLUX-läsnäoloilmaisimet ovat passiivisia infrapunailmaisimia, jotka reagoivat liikkuviin lämpölähteisiin, kuten esim. henkilöihin (**fig. 1 (1) Työskentelyalue (2) Suoraan ilmaiseen nähdn (3) Poikittain ilmaiseen nähdn**). Jos läsnäoloilmaisin havaitsee tunnistusalueellaan muutoksia lämpösäteilyssä, se kytkee asetetusta valoarvosta riippuen valokanavan päälle asetettavan ajanjakson ajaksi.

ESYLUX-läsnäoloilmaisin on tarkoitettu ainoastaan upotettuun kattoasennukseen. ESYLUX-läsnäoloilmaisin on varustettu tehdasohjelmalla, jossa läsnäoloilmaisin työskentelee esiasetetuilla arvoilla. Arvoja voidaan muuttaa yksilöllisesti lisävarusteena saatavalla ESYLUX Mobil-PDi/MDi- tai Mobil-RCi/M-kaukosäätimellä.

3 • ASENNUS / LIITÄNTÄ

Huomioi ennen asennusta seuraavat seikat:

- Ennen tuotteen asentamista jännite on kytkettävä pois päältä.
- Tunnistusetäisyyssiedot koskevat **kuvaa 1.**, sekä n. 20 °C:n ympäristölämpötilaa
- Suurempi asennuskorkeus lisää tunnistusmatkaa, mutta herkkyyks laskee.
- Liike poikittain ilmaismieheen nähden on ihanteellinen, suoraan ja edestä tuleva liike on laukaisun kannalta vaikeampaa, ja siten tunnistusmatka on huomattavasti pienempi.
- Ilmaisim on sijoitettava tilallisia olosuhteita ja vaatimuksia vastaavasti.
- On varmistettava, että ilmaisimeen on vapaa näkyvyys, koska infrapunasaäteet eivät kykene läpäisemään kiinteitä esineitä.

Asenna laite haluttuun asennuspaikkaan (**fig. 2**) ja liitä laite kytkentäkuvan mukaisesti (**fig. 3**).

4 • KÄYTTÖÖNOTTO

Verkköjännitteen kytkeminen päälle

- Alkaa n. 25 sekunnin alustusvaihe.
Punainen (valokanava) ja **sininen LED** vilkkuvat tällöin vuorotellen. Liitetty valaistus on tällöin pois päältä.

Ilmaisimet toimitetaan asetuksella **tehdasohjelma/kauko-ohjauskykyinen** ja ne ovat näin heti käyttövalmiita alustusvaiheen jälkeen.

Tehdasohjelman yleiskatsaus

	Tehdasohjelma
Valoarvo valokanava	n. 2000 lux (päiväkäyttö)
Viiveaika valokanava	Pulssitoiminto
Lähtö	Suljin, valo "POIS" käynnistysvaiheessa
Tila	Täysautomaattinen

5 • KÄYTTÖ

Asetetusta valoarvosta riippuen ilmaistaan jokainen havaittu liike **punaisen LEDin** 2 x lyhyellä vilkunnalla (LED sammuttavissa, katso luku 8/kaukosäädin). Läsäoloilmaisim työskentelee esiasetuissa parametreissaan.

Kytkeväviive - ei pulssikäytössä!

Jotta valaistuksen tahaton päällekytkentä/sammutus vältettäisiin kirkkauten muuttuessa äkillisesti, ilmaisim kytkee valaistuksen aikaviiveellä.

Aikaviive "kirkkaasta pimeään": 30 s =

punainen LED palaa **kanavalle 1**.

Aikaviive "pimeästä kirkkaaseen": 5 min =

punainen LED vilkkuu hitaasti **kanavalle 1**.

Sälekaidhintoiminto keskeyttää aikaviiveen "kirkkaasta pimeään", kun valoarvo putoaa alle 50 luksin, ja kytkee valaistuksen päälle heti.

Painike S1/kaukosäädin

Läsnäoloilmallisessa on liitäntä ulkoiselle painikkeelle. Sen avulla kytkentäkanava voidaan kytkeä manuaalisesti päälle tai pois päältä.

Manuaalinen päällekytkentä - ei pulssikäytössä!

Paina S1 lyhyesti/kaukosäädin : Valaistus pysyy silloin päällä niin kauan, kun ilmaisim havaitsee yhdenkin liikkeen. Kun liikkeitä ei enää havaita, käynnistyy esiasetettu viiveaika. Tämän ajan kuluttua valaistus sammuu ja siirtyy jälleen asetettuun käyttötilaan.

Manuaalinen poiskytkentä - ei pulssikäytössä!

Paina S1 lyhyesti/kaukosäädin : Valaistus pysyy silloin pois päältä niin kauan, kun ilmaisim havaitsee vielä yhdenkin liikkeen. Kun liikkeitä ei enää havaita, käynnistyy esiasetettu viiveaika. Tämän ajan kuluttua ilmaisim kytkeytyy jälleen asetettuun käyttötilaan.

6 • ASETUS

Toiminto "Lyhytimpulssi"

Heti kun liike on laukaissut ilmaisimen, kanava ja **punainen LED** kytketään päälle 1 sekunniksi ja sammutetaan sitten 9 sekunniksi.

Toiminto "Test" havaintoalueen tarkastaminen

Liitetty valaistus kytkeytyy päälle - viiveetön ja kuormaton liikenäyttö **sinisen LEDin** (blue mode) 2 lyhyellä vilkunnalla.

7 • TOIMINNOT

Täysautomaattitila - ei pulssikäytössä!

Asetetusta valoarvosta ja havaitusta liikkeestä riippuen **valokanava** kytkeytyy automaattisesti päälle. Se pysyy päällä niin kauan, kun liikettä havaitaan ja ympäristön valoarvo ei ylitä asetettua valoarvoa. Kun liikettä ei enää havaita, käynnistyy viiveaika. Valinnaisesti voidaan kanava kytkeä päälle tai pois päältä manuaalisesti **painikkeella S1**. Täysautomaattitila on esiasetettu.

Puoliautomaattitila valokanava

Päällekytkentä/sammutus manuaalisesti **painikkeella S1**. Valaistus pysyy päällä niin kauan, kun liikettä havaitaan ja ympäristön valoarvo ei ylitä asetettua valoarvoa.

8 • ASETUKSET JA TOIMINNOT KAUKOSÄÄTIMELLÄ (FIG. 4)



OHJE: Ihanteellisen vastaanoton saat aikaiseksi kohdistamalla kaukosäätimen ohjelmoinnin aikana ilmaisimeen. Huomaa, että suorassa auringonsäteilyssä n. 8 m:n vakiotunnistusetäisyys voi huomattavasti lyhentyä auringon infrapunaosuuden vuoksi.

Väliaikaiset toiminnot

Painiketta painettaessa toiminnot suoritetaan välittömästi, mutta niitä ei ole tallennettu.

Painike	Asiakaskohtainen asetus
	Manuaalinen PÄÄLLE/POIS
	"Test"-toiminnon päättäminen/valo manuaalisesti PÄÄLLE/POIS/viiveaika Paluu esiasetettuun tilaan
	Testikäytön aikana kanava on kytketty pysyvästi päälle Jokaisella havaitulla liikkeellä, ympäristön kirkkaudesta riippumatta, vilkkuu blue mode-LED 2 x. Poistu painamalla painiketta "Reset".

Ohjelmointi

Ohjelmointi seuraavilla toiminnoilla on mahdollista vain, kun ohjelmointitila on avattu. Kun ohjelmointitila on päätetty, kaikki muutokset tallennetaan ja toiminnot suoritetaan.

	Avaa ohjelmointitila Sininen LED palaa ja on merkinä ohjelmointitilasta. Valokanava kytketty päälle. Ilmaisim ei reagoi ohjelmointitilassa liikehdintään.
	Ohjelmointitilan sulkeminen Sininen LED sammuu, asetukset on nyt tallennettu. Ilmaisim reagoi nyt automaattisesti asetettujen arvojen mukaan. OHJE: Jos ohjelmointitilaa ei suljeta painikkeella, ilmaisim sulkee ohjelmointitilan automaattisesti 10 min kuluttua viimeisen painikkeen painalluksen jälkeen. Kaikki siihen asti asetetut toiminnot otetaan käyttöön.
	Kirkkauden tavoitearvon asetus (10 lux ... 800 lux) Ilmoitus: punainen ja sininen LED vilkkuvat 3 x.
	Asetus päiväkäyttö (2000 lux) Ilmoitus: punainen ja sininen LED vilkkuvat 3 x (kanava 1), ei valomittausta, valo kytketty vain läsnäolosta riippuvaisena.



2 x 15 min = 30 min
 3 x 15 min = 45 min
 4 x 15 min = 60 min

Viiveajan asetus

Asetus mahdollista vain, jos muistiohjelmoitava ohjaus ei jo tee sitä.

Kun liikettä ei havaita, käynnistyy viiveaika.

Ilmoitus LEDillä:

Pulssi kork. 10 min = vuorovilkunta punainen/sininen
 15 min = 1 x LED sininen
 30 min = 2 x LED sininen
 45 min = 3 x LED sininen
 60 min = 4 x LED sininen



Vaihto valokanavan täysautomaatti- ja puoliautomaattitilan välillä

Puoliautomaattitila, **sininen LED** on n. 2 s ajan pois päältä.

Täysautomaattitila, **sininen LED** vilkkuu 3 x.



LEDien kytkentä päälle/pois (punainen/vihreä LED)

LEDien kytkeminen pois päältä = Paina painiketta, **sininen LED** on n. 2 s ajan pois päältä.

LEDien kytkeminen päälle = paina painiketta, **sininen LED** vilkkuu 3 x.



Palauttaminen tehdasohjelmaan

Vahvistetaan ilmaisimen lyhyellä **sinisen ja punaisen LEDin** vaihtelevalla vilkunnalla.

Kuormittamattoman lähdön konfigurointi



Avaa huoltovalikko

Painikeyhdistelmä on painettava 5 sekunnin sisällä.



1 x Suljin/valaistus PÄÄLLE käynnistysvaiheessa

Ilmaistaan **sinisen LEDin** vilkunnalla 1 x.



2 x Suljin/valaistus POIS käynnistysvaiheessa

Ilmaistaan **sinisen LEDin** vilkunnalla 2 x.



3 x Avaaja/valaistus PÄÄLLE käynnistysvaiheessa

Ilmaistaan **sinisen LEDin** vilkunnalla 3 x.



4 x Suljin/valaistus POIS käynnistysvaiheessa

Ilmaistaan **sinisen LEDin** vilkunnalla 4 x.



Sulje huoltovalikko

9 • ESYLUX-VALMISTAJATAKUU

ESYLUX-tuotteet on tarkastettu voimassa olevien määräysten mukaisesti ja valmistettu erittäin huolella. Takuun myöntäjä, ESYLUX Deutschland GmbH, Postfach 1840, D-22908 Ahrensburg (Saksassa) tai vastaava maassasi toimiva ESYLUX-jakelija (täydellinen luettelo löytyy osoitteesta www.esylux.com) antaa ESYLUX-laitteiden valmistus-/materiaalivirheille takuun kolmen vuoden ajaksi valmistuspäiväyksestä lukien. Tämä takuu on voimassa laitteen myyjää koskevasta lakisäätöistä oikeuksistasi riippumatta. Takuu ei koske luonnollista kulumista, ympäristövaikutusten tai kuljetusvaurioiden aiheuttamia muutoksia/häiriöitä tai vaurioita, jotka ovat syntyneet käyttöohjeen, huolto-ohjeen noudattamatta jättämisestä ja/tai muusta kuin asianmukaisesta asennuksesta. Takuu ei koske mukana tulevia paristoja, lampuja ja akkuja. Takuu voidaan myöntää vain, kun muuttamaton laite lähetetään yhdessä laskun/kassakuitin kanssa riittävillä postimerkeillä varustettuna ja riittävästi pakattuna takuun myöntäjälle välittömästi puutteen havaitsemisen jälkeen. Kun takuuvaade on oikeutettu, takuun myöntäjä korjaa tai vaihtaa laitteen kohtuullisen ajan kuluessa oman valintansa mukaan. Takuu ei kata laajempia vaatimuksia, takuun myöntäjä ei erityisesti vastaa laitteen virheellisyydestä aiheutuneista vahingoista. Jos takuuvaade ei ole oikeutettu (esim. takuu-aika on kulunut umpeen tai viat eivät kuulu takuun piiriin), takuun myöntäjä voi yrittää korjata laitteen puolestasi edullisesti laskua vastaan.

• TEKNISET TIEDOT

VERKKOJÄNNITE	12 - 36 V UC (AC/DC)
TUNNISTUSALUE	360°
TUNNISTUSETÄISYYS	halkaisijaltaan 8 m tai 12 m
ASETUKSET	Infrapuna-kaukosäädin
VALOARVO N.	5 lux - 2000 lux / päiväkäyttö
KYTKENTÄLÄHTÖ	12 - 36 V UC (AC/DC), maks. 2 A
OHJAUSLÄHTÖ	0 - 10 V DC / 20 mA
VIIVEAIKA	kaukosäätimellä: Impulssi kork. 60 min
PAINIKETULO	1 x
KOTELOINTI- / SUOJALUOKITUS	IP 55 / 
KÄYTTÖLÄMPÖTILA-ALUE	0 °C...+50 °C
MITAT	.../8 mini UC Ø 33 mm, korkeus 60 mm .../12 mini UC Ø 58 mm, korkeus 70 mm
VÄRI	opaali-matta

Oikeus teknisiin ja optisiin muutoksiin pidätetään. Ajankohtaisia tietoja tuotteesta löytyy aina ESYLUX-kotisivulta.

NO • MONTERINGS- OG BRUKSANVISNING

Vi gratulerer deg med kjøpet av dette eksklusive ESYLUX-produktet. For å forsikre deg om en problemfri drift bør du lese gjennom denne bruksanvisningen nøye og ta godt vare på den, slik at du kan ta den frem og lese den om igjen ved behov.

1 • SIKKERHETSANVISNINGER



ADVARSEL! Arbeid ved 230 V-nettspenning skal kun utføres av autorisert personell, og nasjonale forskrifter og normer for installasjoner skal følges. Nettspenningen skal kobles fra før produktet monteres.

Enheten er utelukkende egnet for lavspenning i området 12 – 36 V AC/DC!

U = kontaktavstand < 1,2 mm

Produktet er kun konstruert for det tiltenkte bruksområdet (som beskrevet i bruksanvisningen). Endringer, modifikasjoner eller lakkeringer skal ikke utføres, da dette fører til at garantien bortfaller. Kontroller om detektoren er skadet når du pakker den ut. Detektoren skal ikke under noen omstendigheter tas i bruk hvis du oppdager en skade. Har du mistanke om at detektoren ikke kan brukes uten risiko, skal detektoren straks settes ut av drift og sikres mot utilsiktet bruk.



MERK! Dette apparatet skal ikke kastes med ikke kildesortert husholdningsavfall. Eiere av kasserte apparater er forpliktet etter loven til å kvitte seg med apparatet i henhold til forskriftene. Ta kontakt med kommunen for nærmere informasjon.

2 • BESKRIVELSE

ESYLUX tilstedeværelsesdetektor med et detekteringsområde på 360° og en rekkevidde på hhv. 8 og 12 meter. ESYLUX tilstedeværelsesdetektorer er detektorer som benytter seg av passiv IR-teknologi, og som reagerer på varmekilder i bevegelse (**fig. 1 (1) Arbeidsområde (2) Rett foran detektor (3) Diagonalt til detektor**). Når tilstedeværelsesdetektoren registrerer forandringer i varmestrålingen innenfor sitt detekteringsområde, og avhengig av den innstilte lysverdien, slås lyskanalen på i en viss tid.

ESYLUX tilstedeværelsesdetektor er kun beregnet på innfelt montering i tak. ESYLUX tilstedeværelsesdetektor er utstyrt med et standardprogram som virker etter verdier som er forhåndsinnstilt i tilstedeværelsesdetektoren. Verdiene kan endres individuelt med fjernkontrollen ESYLUX Mobil-PDi/MDi eller Mobil-RCi-M som fås som tilbehør.

3 • INSTALLASJON/MONTERING/TILKOBLING

Kontroller følgende punkter før montering:

- Spenningen skal kobles fra før produktet monteres.
- Angitt rekkevidde tar utgangspunkt i **fig. 1.** og en omgivelsestemperatur på cirka 20 °C
- Jo høyere monteringshøyden er, jo større blir rekkevidden. Følsomheten blir imidlertid redusert.
- Bevegelse diagonalt til detektor er optimalt. Det skal mer bevegelse til rett foran detektor for å utløse den. Rekkevidden er altså redusert betraktelig.
- Detektoren bør plasseres i samsvar med forholdene og behovet i rommet
- Detektoren skal ha "fri sikt" fordi IR-strålingen ikke kan trenge gjennom faste gjenstander.

Monter enheten på ønsket monteringssted (**fig. 2**), og koble den til i henhold til koblingskjemaet (**fig. 3**).

4 • OPPSTART

Koble inn nettspenningen

- En initialiseringsfase på cirka 25 sekunder begynner. Den **røde (lyskanal)** og den **blå LED-en** blinker på skift. Tilkoblet belysning er slått av.

Detektorene leveres med innstillingen **standardprogram og for fjernstyring** – og er dermed straks klare til drift når initialiseringsfasen er over.

Oversikt over standardprogrammer

	Standardprogram
Lysverdi lyskanal	ca. 2000 lux (dagdrift)
Tidsforsinket utkobling lyskanal	Impulsfunksjon
Utgang	Lukker, lys AV i oppvarmingsfasen
Modus	Helautomatisk

5 • BETJENING

Avhengig av den innstilte lysverdien vises hver registrerte bevegelse ved at den **røde LED-en** blinker kort to ganger (LED-en kan slås av, se kapittel 8 / Fjernstyring). Tilstedeværelsesdetektoren arbeider med sine forhåndsinnstilte parametere.

Koblingsforsinkelse – ikke ved impulsdrift!

For å unngå en uønsket inn- og utkobling av belysningen når lysforholdene skifter plutselig, slår detektoren belysningen på og av med en tidsforsinkelse.

Tidsforsinkelse fra "lyst til mørkt": 30 sekunder =

rød LED lyser for **kanal 1**.

Tidsforsinkelse fra "mørkt til lyst": 5 minutter =

rød LED blinker sakte for **kanal 1**.

Persiennefunksjonen avbryter tidsforsinkelsen fra "lyst til mørkt" når lysverdien faller under 50 lux. Belysningen kobles inn umiddelbart.

Bryter S1/fjernkontroll 

Tilstedeværelsesdetektoren er utstyrt med et tilkoblingspunkt for en ekstern bryter. Slik kan koblingskanalen slås på og av manuelt.

Manuell innkobling - ikke ved impulsdrift!

Trykk kort på S1/fjernkontroll : Belysningen er slått på så lenge detektoren detekterer bevegelse. Når det ikke lenger detekteres noen bevegelser, starter den forhåndsinnstilte tidsforsinkede utkoblingen. Når denne tiden er utløpt, kobles belysningen ut og går dermed tilbake til den innstilte driftsmodusen igjen.

Manuell utkobling - ikke ved impulsdrift!

Trykk kort på S1/fjernkontroll : Belysningen er slått av så lenge detektoren detekterer bevegelse. Når det ikke lenger detekteres noen bevegelser, starter den forhåndsinnstilte tidsforsinkede utkoblingen. Når denne tiden er utløpt, kobler detektoren tilbake til den innstilte driftsmodusen igjen.

6 • INNSTILLING**Funksjonen**  **"Kortimpuls"**

Når detektoren aktiveres på grunn av bevegelse, kobles kanalen og den **rote LED-en** inn i ett sekund, og slås deretter av i ni sekunder.

Funksjonen "Test" kontrollerer detekteringsområdet

Tilkoblet belysning slås på - bevegelse indikeres uten forsinkelse og belastning ved at den **blå LED-en** (blue mode) blinker to ganger.

7 • FUNKSJONER**Helautomatisk modus - ikke ved impulsdrift!**

Avhengig av innstilt lysverdi og registrert bevegelse kobles **lyskanalen** inn automatisk. Denne er på så lenge bevegelse registreres og lysverdien i omgivelsene ikke overskrider den innstilte lysverdien. Når bevegelse ikke registreres lenger, starter den tidsforsinkede utkoblingen. Om ønsket kan kanalen slås på og av manuelt med **bryter S1**. Helautomatisk modus er forhåndsinnstilt.

Halvautomatisk modus lyskanal

Slå PÅ/AV manuelt med **bryter S1**. Belysningen er på så lenge bevegelse registreres og lysverdien i omgivelsene ikke overskrider den innstilte lysverdien.

8 • INNSTILLINGER OG FUNKSJONER MED FJERNKONTROLLEN (FIG. 4)



MERK: Mottaket er optimalt når du retter fjernkontrollen mot detektoren under programmeringen. Vær oppmerksom på at standardrekkevidden på cirka 8 m kan bli kraftig redusert ved direkte sollys på grunn av de infrarøde strålene i sollyset.

Midlertidige funksjoner

Funksjonene utføres så snart en bryter aktiveres. Men funksjonene er ikke lagret.

Tast	Kundespesifikk innstilling
	Manuelt PÅ/AV
	Avslutt funksjonen "Test"/Manuelt lys PÅ/AV/ Tidsforsinket utkobling Gå tilbake til forhåndsinnstilt modus
	Under prøvedriften er kanalen permanent innkoblet. For hver bevegelse som registreres, uavhengig av lysstyrken i omgivelsene, blinker blue mode LED-en to ganger. Trykk på tasten Reset for å avslutte.

Programmering

Programmering med funksjonene nedenfor er bare mulig når programmeringsmodus er åpnet. Når programmeringsmodus er avsluttet, lagres alle endringer og funksjonene utføres.

	Åpne programmeringsmodus Blå LED lyser og viser programmeringsmodus. Lyskanalen slås på. I programmeringsmodus reagerer ikke detektoren på bevegelse.
	Avslutte programmeringsmodus Den blå LED-en slukker, innstillingene er nå lagret. Detektoren reagerer nå automatisk i samsvar med de innstilte verdiene. MERK: Hvis programmeringsmodus ikke avsluttes med et tastetrykk, avslutter detektoren programmeringsmodus automatisk ti minutter etter at den siste tasten ble trykket inn. Alle hittil innstilte funksjoner beholdes.
—	Innstilling referanseverdi lysstyrke (10...800 lux) Tilbakemelding: Rød og blå LED blinker 3 x.
	Innstilling av dagdrift (2000 lux) Tilbakemelding: Rød og blå LED blinker 3 x (kanal 1), ingen lysmåling, lyset kobles kun avhengig av tilstedeværelse.



2 x 15 min = 30 min
 3 x 15 min = 45 min
 4 x 15 min = 60 min

Stille inn tidsforsinket utkobling
Innstilling kan bare utføres så fremt det ikke samtidig foretas innstillinger via den programmerbare styringen.

Når bevegelse ikke registreres, starter den tidsforsinkede utkoblingen.

Tilbakemelding via LED:

Impuls inntil 10 minutter = vekselvis blinkning rød/blå

15 min = 1 x LED blå

30 min = 2 x LED blå

45 min = 3 x LED blå

60 min = 4 x LED blå



Skifte mellom hel- og halvautomatisk modus lyskanal

Halvautomatisk modus, **blå LED** er av i ca. to sekunder.
 Helautomatisk modus, **blå LED** blinker 3 x.



Slå LED-er på/av (rød/grønn LED)

Slå LED-ene av = trykk på tasten, den **blå LED-en** slås AV i cirka to sekunder.

Slå på LED-ene = trykk på tasten, den **blå LED-en** blinker 3 x.



Tilbakestille til standardprogrammet

Bekreftes ved at den **blå og røde LED-en** på detektoren blinker på skift.

Konfigurere den potensialfrie utgangen



Åpne servicemenyen

Tastene må trykkes inn i løpet av fem sekunder.



1 x Lukker/lys PÅ i oppvarmingsfasen

Signaliseres ved at den **blå LED-en** blinker 1 x.



2 x Lukker/lys AV i oppvarmingsfasen

Signaliseres ved at den **blå LED-en** blinker 2 x.



3 x Åpner/lys PÅ i oppvarmingsfasen

Signaliseres ved at den **blå LED-en** blinker 3 x.



4 x Åpner/lys AV i oppvarmingsfasen

Signaliseres ved at den **blå LED-en** blinker 4 x.



Lukk servicemenyen

9 • ESYLUX PRODUKTGARANTI

ESYLUX-produktene er testet etter gjeldende forskrifter og produsert med største nøyaktighet. Garantigiver, ESYLUX Deutschland GmbH, Postfach 1840, D-22908 Ahrensburg (for Tyskland) og ESYLUX-distributøren i ditt hjemland (du finner en fullstendig oversikt på www.esylux.com) gir deg treårs garanti på produksjons-/materialefeil på ESYLUX-produkter fra og med produksjonsdato. Denne garantien gjelder uavhengig av dine rettigheter etter loven overfor forhandleren av produktet. Garantien omfatter ikke normal slitasje, forandringer/feil på grunn av påvirkninger fra omgivelsene eller transportskader, og heller ikke skader som har oppstått som følge av at bruksanvisningen eller vedlikeholdsanvisningen ikke har blitt fulgt, og/eller ukorrekt installasjon. Medfølgende batterier, lyskilder og oppladbare batterier omfattes ikke av garantien. Garantien gjelder kun i tilfeller der produktet sendes tilbake i opprinnelig tilstand, når mangelen er oppdaget. Regning/kvittering legges ved, samt en kort, skriftlig feilbeskrivelse. Produktet sendes med tilstrekkelig porto og innpakket til garantigiver. Innvilges krav overfor garantien, kommer garantigiver til å ubedre eller skifte ut produktet etter egen vurdering og innen rimelig tid. Garantien omfatter ikke mer omfattende krav, spesielt er garantigiver ikke ansvarlig for skader som skyldes produktets mangler. Dersom krav overfor garantien ikke innvilges (for eksempel når garanti tiden er uløpt eller ved mangler som ikke dekkes av garantien), kan garantigiver forsøke å reparere produktet til en rimelig pris.

• TEKNISKE DATA

NETTSPENNING	12 - 36 V UC (AC/DC)
DETEKTERINGSOMRÅDE	360°
REKKEVIDDE	8 hhv. 12 m i diameter
INNSTILLINGER	IR-fjernkontroll
LYSVERDI CA.	5 - 2000 lux / dagdrift
KOBLINGSUTGANG	12 - 36 V UC (AC/DC), maks. 2 A
STYREUTGANG	0 - 10 V DC / 20 mA
TIDSFORSINKET UTKOBLING	Med fjernkontroll: impuls inntil 60 min
BRYTERINNGANG	1 x
KAPSLINGSGRAD / -KLASSE	IP 55 / 
DRIFTSTEMPERATUROMRÅDE	0 °C til +50 °C
MÅL	.../8 mini UC Ø 33 mm, høyde 60 mm .../12 mini UC Ø 58 mm, høyde 70 mm
FARGE	opal-matt

Med forbehold om tekniske og utseendemessige endringer. Aktuell informasjon om produktet finner du alltid på ESYLUX hjemmesiden.

IT ISTRUZIONI DI MONTAGGIO E D'USO

Congratulazioni per l'acquisto di questo prodotto di elevata qualità ESYLUX. Per garantire un corretto funzionamento, si prega di leggere attentamente le presenti istruzioni di montaggio e d'uso e di conservarle per una eventuale consultazione successiva.

1 • INDICAZIONI DI SICUREZZA



ATTENZIONE: le operazioni su rete elettrica da 230 V devono essere eseguite solo da personale autorizzato nel rispetto delle disposizioni e delle norme di installazione locali. Prima dell'installazione del prodotto interrompere l'alimentazione.

L'apparecchio è progettato per essere utilizzato solo ed esclusivamente in bassa tensione compresa tra 12 e 36 V CA/CC.

U = distanza tra contatti aperti < 1,2 mm

Il prodotto è destinato solo a un utilizzo adeguato (come descritto nelle istruzioni per l'uso). Non è consentito eseguire variazioni, modifiche o verniciature; in caso contrario la garanzia verrà annullata. Dopo il disimballaggio verificare che il prodotto non sia danneggiato. In caso di danni, non utilizzare il dispositivo. Se si presume che il funzionamento sicuro del dispositivo non possa essere garantito, non utilizzare l'apparecchio e impedirne l'azionamento involontario.



NOTA: il presente dispositivo non deve essere smaltito come rifiuto urbano indifferenziato. Chi possiede un vecchio dispositivo è vincolato per legge allo smaltimento conformemente alle normative in vigore. Per ulteriori informazioni rivolgersi all'amministrazione comunale.

2 • DESCRIZIONE

Rilevatore di presenza ESYLUX con copertura a 360° e 8 o 12 m di portata. I rilevatori di presenza ESYLUX sono rilevatori a infrarossi passivi che segnalano fonti di calore in movimento, ad esempio persone (**fig. 1 (1) ambiente di lavoro (2) frontale rispetto al rilevatore (3) trasversale rispetto al rilevatore**). Se il rilevatore di presenza avverte variazioni di radiazione termica all'interno del proprio angolo di copertura, esso attiva, per una durata regolabile, il canale luce in base alla luminosità impostata.

Il rilevatore di presenze ESYLUX è stato progettato per il montaggio incassato a soffitto. Il rilevatore di presenza ESYLUX è dotato di un programma di default, grazie al quale il dispositivo funziona in base a valori preimpostati. È possibile modificare i singoli valori mediante il telecomando ESYLUX Mobil-PDi/MDi o Mobil-RCi-M, disponibile come opzione.

3 • INSTALLAZIONE / MONTAGGIO / COLLEGAMENTI ELETTRICI

Prima del montaggio, tenere presente quanto riportato di seguito.

- Prima di installare il prodotto, interrompere l'alimentazione.
- La portata indicata si riferisce alla **fig. 1**, e anche a una temperatura ambiente di circa 20°C
- La portata aumenta con l'aumentare dell'altezza di montaggio, la sensibilità tuttavia si riduce.
- Il movimento ottimale è trasversale rispetto al rilevatore; in caso di movimento diretto e frontale, il rilevatore opera con maggiore difficoltà e, di conseguenza, la portata risulta notevolmente inferiore.
- Il rilevatore deve essere posizionato nel rispetto delle condizioni e dei requisiti ambientali.
- Occorre garantire campo libero al rilevatore, poiché gli infrarossi non possono penetrare oggetti solidi.

Montare l'apparecchio nel punto desiderato (**fig. 2**) e collegarlo secondo lo schema elettrico (**fig. 3**).

4 • MESSA IN FUNZIONE

Attivare l'alimentazione di rete

- Si avvia una fase di inizializzazione di circa 25 secondi. Il LED **rosso (canale luce)** e quello **blu** lampeggiano alternatamente. L'illuminazione collegata è spenta.

Il rilevatore viene fornito con l'impostazione **programma di default/telecomandabile** ed è pronto per l'uso al termine della fase di inizializzazione.

Panoramica del programma di default

	Programma di default
Valore luminoso del canale luce	ca. 2000 Lux (Funzionamento diurno)
Ritardo del canale luce	Funzione impulso
Uscita	Chiusura contatto, luce OFF in fase di avvio
Modalità	Automatica

5 • USO

In base alla luminosità impostata, ogni movimento rilevato viene segnalato da 2 brevi lampeggiamenti del **LED rosso** (LED disattivabile, cfr. capitolo 8 "Telecomando"). Il rilevatore di presenza funziona con i suoi parametri preimpostati.

Ritardo di commutazione (non disponibile per il funzionamento ad impulsi)

Per evitare che improvvisi cambiamenti di luminosità provochino l'accensione e lo spegnimento indesiderato dell'illuminazione, il rilevatore la attiva con un ritardo.

Ritardo da "chiaro a scuro": 30 Sec. =

Il LED rosso si accende per il **canale 1**.

Ritardo da "scuro a chiaro": 5 min. =

Il LED rosso lampeggia lentamente per il **canale 1**.

Se il valore di luminosità scende al di sotto di 50 Lux, la funzione veneziana interrompe il ritardo temporale "da chiaro a scuro" e attiva immediatamente l'illuminazione.

Tasto S1/Telecomando

Il rilevatore di presenza dispone di un collegamento per un pulsante esterno. In questo modo il canale di comando può essere attivato o disattivato manualmente.

Attivazione manuale (non disponibile per il funzionamento ad impulsi)

Premere brevemente S1/Telecomando : L'illuminazione rimane poi accesa fintanto che il rilevatore registra qualche movimento. Se non viene più registrato alcun movimento, inizia il ritardo di spegnimento preimpostato. Al termine di questo intervallo, l'illuminazione si spegne e torna quindi alla modalità di esercizio impostata.

Disattivazione manuale (non disponibile per il funzionamento ad impulsi)

Premere brevemente S1/Telecomando : L'illuminazione rimane poi spenta fino a quando il rilevatore registra qualche movimento. Se non viene più registrato alcun movimento, inizia il ritardo di spegnimento preimpostato. Al termine di questo intervallo, il rilevatore si attiva nella modalità di esercizio impostata.

6 • IMPOSTAZIONE

Funzione "impulso breve"

Non appena il dispositivo rileva un movimento, il canale e il **LED rosso** si attivano per 1 sec. e si spengono per 9 sec.

Funzione "test", verifica della zona di copertura

L'illuminazione collegata si attiva - indicazione istantanea di movimento senza attivazione dei dispositivi collegati tramite doppio breve lampeggiamento del **LED blu** (blue mode).

7 • FUNZIONI

Modalità automatica (non disponibile per il funzionamento ad impulsi)

In base alla luminosità impostata e al movimento rilevato, il **canale luce** si attiva in automatico e rimane attivo fintanto che viene registrato qualche movimento e la luminosità dell'ambiente non supera il rispettivo valore di luminosità impostato. Se non viene più registrato alcun movimento, inizia il ritardo di spegnimento. In via opzionale, è possibile attivare o disattivare il canale manualmente tramite il **pulsante S1**. La modalità automatica è preimpostata.

Modalità semiautomatica canale luce

Accensione/spegnimento manuale mediante il **pulsante S1**.

L'illuminazione rimane attiva fintanto che viene registrato qualche movimento e la luminosità dell'ambiente non supera il rispettivo valore di luminosità impostato.

8 • IMPOSTAZIONI E FUNZIONI DEL TELECOMANDO (FIG. 4)



NOTA: per una ricezione ottimale al momento della programmazione, puntare il telecomando verso il rilevatore. Tenere presente che in caso di radiazione solare la portata standard di circa 8 m può essere notevolmente ridotta dalla quantità di infrarossi del sole.

Funzioni provvisorie

L'attivazione dei seguenti pulsanti consente l'esecuzione delle funzioni, che tuttavia non sono salvate.

Pulsante	Impostazione in base alle esigenze del cliente
	ON/OFF manuale
	Fine della funzione "Test"/luce manuale ON/OFF/ritardo di spegnimento Ritorno alla modalità preimpostata
	Durante il test il canale resta attivo Ad ogni movimento rilevato, il LED "blue mode" lampeggia due volte, indipendentemente dalla luminosità dell'ambiente. Per uscire, premere il pulsante "Reset".

Programmazione

La programmazione con le seguenti funzioni è possibile solo se è aperta la modalità di programmazione. Terminata la modalità di programmazione, tutte le modifiche vengono salvate e le funzioni vengono eseguite.

	Apertura della modalità di programmazione Il LED blu si accende e viene visualizzata la modalità di programmazione. Il canale luce si attiva. In modalità di programmazione, il rilevatore non reagisce ai movimenti.
	Chiusura della modalità di programmazione Il LED blu si spegne e le impostazioni vengono memorizzate. Il rilevatore funziona in modalità automatica in base ai valori impostati. NOTA: se non si esce dalla modalità di programmazione mediante l'apposito pulsante, il rilevatore esce automaticamente dalla modalità di programmazione dopo 10 minuti di inattività. Tutte le funzioni impostate fino ad allora vengono attivate.
	Impostazione del valore di luminosità previsto (10 lux...800 lux) Riscontro: I LED rosso e blu lampeggiano 3 volte.
	Impostazione del funzionamento diurno (2.000 Lux) Riscontro: i LED rosso e blu lampeggiano 3 volte (canale 1), nessuna misurazione della luce, l'accensione della luce dipende solo dalla rilevazione di presenza.



2 x 15 min = 30 min
 3 x 15 min = 45 min
 4 x 15 min = 60 min

Impostazione del ritardo

L'impostazione è possibile solo se non è già stata regolata con il comando programmabile memorizzato.

Se non viene registrato alcun movimento, inizia il ritardo di spegnimento. Riscontro dai LED:
 ritardo fino a 10 min. = lampeggiamento alternato rosso/blu
 15 Min. = LED blu 1 volta
 30 Min. = LED blu 2 volte
 45 Min. = LED blu 3 volte
 60 Min. = LED blu 4 volte



Passaggio da modalità automatica e semiautomatica canale luce

In modalità semiautomatica, il **LED blu** si spegne per circa 2 secondi.
 In modalità automatica, il **LED blu** lampeggia 3 volte.



Accensione e spegnimento LED (LED rosso e verde)

Spegnimento LED = Premere il pulsante, il **LED blu** si spegne per ca. 2 sec.
 Accensione LED = Premere il pulsante, il **LED blu** lampeggia 3 volte.



Ripristino del programma di default

Convalida tramite brevi lampeggiamenti alternati dei **LED blu e rosso** del rilevatore.

Configurazione dell'uscita a potenziale zero



Aprire il menu assistenza

Premere la combinazione di tasti entro 5 secondi.



1 x Chiusura contatto/illuminazione ON in fase di avvio

Segnalato dal **LED blu** che lampeggia 1 volta.



2 x Chiusura contatto/illuminazione OFF in fase di avvio

Segnalato dal **LED blu** che lampeggia 2 volte.



3 x Apertura contatto/illuminazione ON in fase di avvio

Segnalato dal **LED blu** che lampeggia 3 volte.



4 x Apertura contatto/illuminazione OFF in fase di avvio

Segnalato dal **LED blu** che lampeggia 4 volte.



Chiudere il menu assistenza

9 • GARANZIA DEL PRODUTTORE ESYLUX

I prodotti ESYLUX sono omologati secondo le norme vigenti e realizzati con la massima cura. Il garante, ESYLUX Deutschland GmbH, casella postale 1840, D-22908 Ahrensburg (per Germania), oppure il distributore ESYLUX locale (per un elenco completo dei distributori, consultare il sito Web www.esylux.com), stipula un contratto di garanzia della durata di tre anni a partire dalla data di acquisto contro difetti di produzione o di materiale dei dispositivi ESYLUX. La presente garanzia sussiste indipendentemente dai diritti legali del cliente nei confronti del rivenditore del dispositivo.

La garanzia non copre l'usura normale, variazioni o disturbi causati da interferenze ambientali o danni di trasporto, nonché danni dovuti alla mancata osservanza delle istruzioni d'uso e manutenzione e/o a un'installazione non appropriata. Le batterie, le lampadine e le batterie ricaricabili fornite sono escluse dalla garanzia. La garanzia è valida solo nel caso in cui il dispositivo, non modificato, venga immediatamente spedito al produttore, correttamente affrancato e imballato, accompagnato dalla fattura o dallo scontrino fiscale e da una breve descrizione del difetto. In caso di richiesta giustificata di intervento in garanzia, il produttore dovrà provvedere alla riparazione o alla sostituzione del dispositivo nei tempi previsti. La copertura non prevede altri tipi di garanzia o estensione dei diritti; in particolare il produttore non potrà essere ritenuto responsabile di danni derivanti da imperfezioni del dispositivo. Qualora la richiesta di intervento in garanzia non fosse giustificata (ad esempio dopo decorrenza del periodo di validità della garanzia o per danni non coperti da quest'ultima), il produttore può provvedere alla riparazione del dispositivo a un prezzo conveniente con fatturazione a carico del cliente.

• DATI TECNICI

TENSIONE DI RETE	12 - 36 V UC (CA/CC)
ANGOLO DI COPERTURA	360°
PORTATA	Diametro di 8 o 12 m
IMPOSTAZIONI	Telecomando a infrarossi
LUMINOSITÀ APPROSSIMATIVA	5 lux - 2.000 lux / funzionamento diurno
USCITA DI COMMUTAZIONE	12 - 36 V UC (CA/CC), max. 2 A
USCITA DI CONTROLLO	0 - 10 V CC / 20 mA
RITARDO DI SPEGNIMENTO	mediante telecomando: Impulso fino a 60 min.
INGRESSO TASTI	1 x
TIPO / CLASSE DI PROTEZIONE	IP 55 / 
INTERVALLO TEMPERATURA DI ESERCIZIO	da 0 °C a +50 °C
DIMENSIONI	.../8 mini UC Ø 33 mm, altezza 60 mm .../12 mini UC Ø 58 mm, altezza 70 mm
COLORE	opalino opaco

L'azienda si riserva il diritto di apportare modifiche tecniche ed estetiche. Per ulteriori informazioni su questo prodotto, consultare il sito Internet ESYLUX.

ES INSTRUCCIONES DE MONTAJE Y MANEJO

Le felicitamos por la compra de este producto de alta calidad ESYLUX. A fin de garantizar un funcionamiento correcto, le rogamos lea con atención estas instrucciones de montaje/manejo y guárdelas en un lugar seguro para consultarlas en un futuro si es necesario.

1 • INDICACIONES DE SEGURIDAD



ATENCIÓN: los trabajos en la red de 230 V solo pueden ser realizados por personal técnico autorizado de conformidad con las normas y los reglamentos de instalación específicos de cada país. Antes de montar el producto, desconecte la tensión de alimentación.

¡El equipo es apto únicamente para tensión baja de protección en un intervalo de 12 - 36 V CA/CC!

U = Anchura de apertura de los contactos < 1,2 mm

El producto ha sido diseñado para su utilización correcta (tal y como se describe en las instrucciones de manejo). No está permitido realizar cambios, modificaciones o aplicar barniz dado que podría perderse todo derecho a garantía. Nada más desembalar el equipo, compruebe si está dañado. Si ha sufrido algún daño, no ponga el equipo en servicio en ningún caso. Si usted cree que no puede asegurarse un funcionamiento sin riesgos del equipo, desconéctelo inmediatamente y asegúrelo contra un manejo involuntario.



ADVERTENCIA: este equipo no debe desecharse en la basura convencional. Los propietarios de equipos usados están obligados por ley a desecharlos en contenedores especiales. Solicite información a su administración municipal o regional.

2 • DESCRIPCIÓN

Detectores de presencia ESYLUX con ángulo de cobertura de 360° y alcance de 8 m y 12 m, respectivamente. Los detectores de presencia ESYLUX son detectores por infrarrojos pasivos que reaccionan a fuentes de calor en movimiento como p.ej. personas (**fig. 1 (1) Zona de trabajo (2) Desplazamiento frontal al detector (3) Transversal al detector**). Si el detector de presencia reconoce cambios en la radiación calorífica dentro de su área de cobertura, éste conecta el canal de luz durante un plazo de tiempo ajustable en función del valor lumínico preestablecido.

El detector de presencia ESYLUX está diseñado exclusivamente para el montaje empotrado en techo. El detector de presencia ESYLUX incorpora una programación de fábrica que le permite funcionar conforme a unos valores predeterminados. Los valores se modifican individualmente con los mandos a distancia opcionales Mobil-PDi/MDi o Mobil-RCi-M de ESYLUX.

3 • INSTALACIÓN / MONTAJE / CONEXIÓN

Antes de comenzar el montaje, siga estas instrucciones:

- Antes de montar el producto, desconecte la tensión de alimentación.
- Los datos de alcance hacen referencia a la **fig. 1.** y a una temperatura ambiente de 20 °C aprox.
- Si la altura de montaje es mayor, el alcance aumenta, pero la sensibilidad disminuye.
- El desplazamiento a los lados del detector es óptimo para su activación, mientras que con el movimiento directo y frontal es más difícil la detección y el alcance se reduce considerablemente.
- El detector debe colocarse teniendo en cuenta las circunstancias espaciales y las necesidades.
- La zona del detector ha de estar totalmente despejada, porque los rayos infrarrojos no atraviesan objetos sólidos.

Monte el equipo en el lugar de montaje deseado (**fig. 2**) y conéctelo siguiendo el esquema de conexiones (**fig. 3**).

4 • PUESTA EN MARCHA

Conecte la tensión de alimentación

- Comenzará una fase de inicialización de 25 seg. aprox. Los **LED rojo (canal de luz)** y **azul** parpadearán alternativamente. La iluminación conectada se apaga ahora.

Los detectores se suministran con el ajuste **Programación de fábrica/manejo con mando a distancia** y están listos para funcionar cuando finaliza la fase de inicialización.

Resumen de la programación de fábrica

	Programación de fábrica
Valor lumínico Canal de luz	2000 Lux aprox. (modo diurno)
Tiempo de alumbrado Canal de luz	Función Impulso
Salida	Contacto de cierre, Luz "Desc." en fase de inicio
Modo	Totalmente automático

5 • MANEJO

Dependiendo del valor lumínico ajustado, cada movimiento detectado se indica con 2 breves parpadeos del **LED rojo** (LED desconectable, ver apartado 8 mando a distancia). El detector de presencia funciona con sus parámetros predeterminados.

Retardo de conexión – ¡no en funcionamiento por impulsos!

Para evitar una conexión/desconexión indeseada de la iluminación por un cambio brusco de intensidad luminosa, el detector activa la iluminación con retardo temporal. Retardo temporal de "claro a oscuro": 30 seg. =

El LED rojo se enciende para el **canal 1**.

Retardo temporal de "oscuro a claro": 5 min. =

El LED rojo parpadea lentamente para el **canal 1**.

La función Persiana interrumpe el retardo temporal de "claro a oscuro" cuando el valor lumínico desciende por debajo de 50 Lux y activa la iluminación inmediatamente.

Palpador S1/Mando a distancia

El detector de presencia dispone de una toma para un palpador externo. De esta manera cada canal de conmutación se puede conectar o desconectar manualmente.

Conexión manual - ¡no en funcionamiento por impulsos!

Pulsar brevemente S1/Mando a distancia : La iluminación permanece conectada mientras el detector registra movimiento. Cuando dejan de detectarse movimientos comienza el tiempo de alumbrado preajustado. Una vez transcurrido este tiempo, la iluminación se desconecta y retorna al modo de servicio ajustado.

Desconexión manual - ¡no en funcionamiento por impulsos!

Pulsar brevemente S1/Mando a distancia : La iluminación permanece desconectada mientras el detector registra movimientos. Cuando dejan de detectarse movimientos comienza el tiempo de alumbrado preajustado. Una vez transcurrido este tiempo, el detector retorna al modo de servicio ajustado.

6 • CONFIGURACIÓN

Función "Impulso corto"

En cuanto el detector se activa por el movimiento, el canal y el **LED rojo** se conectan 1 segundo y se desconectan 9 segundos.

Función "Prueba" Comprobación del área de cobertura

La iluminación conectada se enciende - Indicación de retardo y movimiento sin carga mediante breve intermitencia doble del **LED azul** (blue mode).

7 • FUNCIONES

Modo totalmente automático - ¡no en funcionamiento por impulsos!

Dependiendo de la luminosidad ajustada y del movimiento detectado, el **canal de luz** se conecta automáticamente. Este permanece así mientras se detecte movimiento y el valor de luz ambiental no supere el valor lumínico ajustado. Cuando no se detectan más movimientos, el tiempo de alumbrado se inicia. Opcionalmente, el canal se puede conectar o desconectar de forma manual con el **palpador S1**. El modo totalmente automático está preajustado.

Modo semiautomático Canal de luz

Conexión/Desconexión manual mediante el **palpador S1**. La iluminación permanece conectada mientras se detecte movimiento y el valor de luz ambiental no supere el valor lumínico ajustado.

8 • AJUSTES Y FUNCIONES CON MANDO A DISTANCIA (FIG. 4)



ADVERTENCIA: para una recepción óptima, oriente el mando hacia el detector durante la programación. Recuerde que cuando los rayos solares inciden directamente, el alcance estándar de 8 m aprox. se puede ver considerablemente reducido debido a la luz infrarroja del sol.

Funciones temporales

Después de pulsar la tecla se ejecutan las funciones inmediatamente, pero éstas no se guardan.

Tecla	Ajuste específico del cliente
	Conexión/Desconexión manual
	Finalizar la función "Prueba"/Conexión/Desconexión manual de la luz/Tiempo de alumbrado Retorno a modo preajustado
	Durante el modo de prueba, el canal está permanentemente conectado Con cada movimiento detectado, independientemente de la luz ambiental, el LED blue mode parpadea 2 veces. Para salir, pulse la tecla "Reset".

Programación

La programación con las funciones siguientes solo es posible cuando el modo de programación está abierto. Una vez finalizado el modo de programación, todos los cambios se guardan y las funciones se ejecutan.

	Abrir modo de programación El LED azul se enciende y muestra el modo de programación. El canal de luz se conecta. El detector no reacciona a los movimientos en modo de programación.
	Cerrar modo de programación El LED azul se apaga, los ajustes están ahora guardados. El detector reacciona automáticamente conforme a los valores ajustados. ADVERTENCIA: si el modo de programación no se cierra con una tecla, el detector lo cierra automáticamente 10 minutos después de la última pulsación de una tecla. Se aceptan todas las funciones ajustadas hasta el momento.
	Ajuste del valor teórico de luminosidad (10 Lux...800 Lux) Confirmación: los LED rojo y azul parpadean 3 veces.
	Ajuste de modo diurno (2.000 Lux) Confirmación: los LED rojo y azul parpadean 3 veces (canal 1); sin regulación luminosa, la luz se enciende solo en función de la presencia de personas.



2 x 15 min = 30 min
3 x 15 min = 45 min
4 x 15 min = 60 min

Ajuste del tiempo de alumbrado

Este ajuste solo es posible si no se ha realizado antes con el controlador lógico programable.

Si no se detectan movimientos, el tiempo de alumbrado se inicia.

Confirmación mediante LED:

Tiempo de alumbrado hasta 10 min. = parpadeo alternativo rojo/azul

15 min. = 1 LED azul

30 min. = 2 LED azul

45 min. = 3 LED azul

60 min. = 4 LED azul



Cambio entre modo totalmente automático y semiautomático Canal de luz

Modo semiautomático, el LED azul se apaga durante 2 seg.

Modo totalmente automático, el LED azul parpadea 3 veces.



Conectar/desconectar los LED (LED rojo/verde)

Apagar los LED = Pulsar tecla, el LED azul se apaga 2 segundos aprox.

Encender los LED = Pulsar tecla, el LED azul parpadea 3 veces.



Reponer a la programación de fábrica

Confirmación mediante breve parpadeo alternante de los LED azul y rojo en el detector.

Configuración de la salida sin potencial



Abrir el menú Servicio

La combinación de teclas debe pulsarse en el plazo de 5 segundos.



1 x Contacto de cierre/Iluminación Con. en fase de inicio

Señalización mediante 1 parpadeo del LED azul.



2 x Contacto de cierre/Iluminación Desc. en fase de inicio

Señalización mediante 2 parpadeos del LED azul.



3 x Contacto de apertura/Iluminación Con. en fase de inicio

Señalización mediante 3 parpadeos del LED azul.



4 x Contacto de apertura/Iluminación Desc. en fase de inicio

Señalización mediante 4 parpadeos del LED azul.



Cerrar menú Servicio

9 • GARANTÍA DE FABRICANTE ESYLUX

Los productos ESYLUX han sido verificados conforme a la normativa vigente y fabricados con el máximo esmero. La empresa garante ESYLUX Deutschland GmbH, Postfach 1840, D-22908 Ahrensburg (para Alemania), o el correspondiente distribuidor de ESYLUX en su país (encontrará un resumen completo en la página web www.esylux.com), concede una garantía por fallos de fabricación o de material para los equipos ESYLUX por una duración de tres años desde la fecha de fabricación. Esta garantía se otorga con independencia de los derechos legales del comprador ante el vendedor del equipo. La prestación de garantía no incluye desgaste natural, alteración/avería debido a influencias medioambientales, daños durante el transporte, ni tampoco daños resultantes de la inobservancia del manual de instrucciones o las indicaciones para mantenimiento y/o de una instalación no reglamentaria. Las pilas, luces y acumuladores suministrados están excluidos de la garantía. Solamente se concederá la garantía si el equipo es enviado al garante sin efectuarle modificación alguna, debidamente embalado y franqueado con la factura/recibo de caja así como una breve descripción escrita del fallo. Si el derecho a garantía está justificado, el garante decidirá voluntariamente en un plazo razonable si desea reparar el equipo o enviar uno nuevo. La garantía no incluye derechos de mayor alcance, en especial el garante no se hará responsable de los daños derivados de la defectuosidad del equipo. Si el derecho a garantía no estuviera justificado (p.ej. plazo de garantía agotado, defectos no cubiertos por la garantía), el garante intentará reparar el equipo con el menor coste posible para usted.

• CARACTERÍSTICAS TÉCNICAS

TENSIÓN DE RED	12 - 36 V CU (CA/CC)
ÁREA DE COBERTURA	360°
ALCANCE	8 m o 12 m de diámetro
AJUSTES	Mando a distancia por infrarrojos
VALOR LUMÍNICO APROX.	5 Lux - 2000 Lux / modo diurno
SALIDA DE CONMUTACIÓN	12 - 36 V CU (CA/CC), máx. 2 A
SALIDA DE CONTROL	0 - 10 V CC / 20 mA
TIEMPO DE ALUMBRADO	mediante mando a distancia: Tiempo de alumbrado hasta 60 min.
ENTRADA DE PALPADOR	1 x
GRADO DE PROTECCIÓN/CATEGORÍA	IP 55 / 
GAMA DE TEMPERATURA DE SERVICIO	0 °C ... +50 °C
MEDIDAS	.../8 mini UC Ø 33 mm, altura 60 mm .../12 mini UC Ø 58 mm, altura 70 mm
COLOR	mate ópalo

Reservado el derecho a realizar cambios técnicos y estéticos. Encontrará más información actualizada sobre este producto en la página web de ESYLUX.

PT **INSTRUÇÕES DE MONTAGEM E DE UTILIZAÇÃO**

Parabéns pela aquisição deste produto de elevada qualidade da ESYLUX. Para assegurar um funcionamento correcto, leia atentamente as presentes instruções de montagem e utilização e conserve-as para uma futura consulta.

1 • INSTRUÇÕES DE SEGURANÇA



ATENÇÃO: Os trabalhos com corrente de 230 V apenas devem ser executados por pessoal técnico autorizado, observando as normas/disposições nacionais sobre instalações. Antes da montagem do produto deve-se cortar a tensão de rede.

O aparelho só é adequado para muito baixa tensão de protecção na faixa entre os 12 e os 36 V CA/CC!

U = Abertura de contacto < 1,2 mm

O produto destina-se apenas a utilização adequada (descrita nas instruções de utilização). Não devem ser efectuados alterações, modificações ou envernizamento, sob risco de perda dos direitos de garantia. A existência de danos deve ser verificada logo após a desembalagem do aparelho. Em caso da existência de danos, o aparelho não deve ser colocado em funcionamento. Caso haja indicação de que o aparelho não possa ser operado sem perigo, este deve ser imediatamente desactivado e protegido contra uma operação inadvertida.



OBSERVAÇÃO: Este aparelho não deve ser eliminado juntamente com resíduos urbanos indiferenciados. Os proprietários de resíduos de equipamentos são obrigados por lei a submetê-los a uma eliminação correcta. Poderá obter informações junto dos serviços municipalizados ou câmara municipal da sua área de residência.

2 • DESCRIÇÃO

Detector de presença ESYLUX com campo de detecção de 360° e alcance de 8 m ou 12 m. Os detectores de presença ESYLUX são detectores passivos de infravermelhos, que reagem a fontes de calor em movimento, como, por exemplo, pessoas (**fig. 1 (1) Área de trabalho (2) De frente para o detector (3) Transversal ao detector**). Quando o detector de presença reconhece alterações da emissão térmica no seu campo de detecção, liga o canal de iluminação por um período previamente programado, em função do valor de luminosidade programado.

O detector de presença ESYLUX foi concebido exclusivamente para a montagem embutida no tecto. O detector de presença ESYLUX vem com programa de fábrica integrado, com o qual o detector de presença funciona de acordo com os valores pré-ajustados. Os valores podem ser alterados individualmente através do controlo remoto Mobil-PDi/MDi ou Mobil-RCi-M ESYLUX adquirido em separado.

3 • INSTALAÇÃO/MONTAGEM/LIGAÇÃO

Observe os seguintes pontos antes da montagem:

- Antes da montagem do produto deve desligar-se a tensão de alimentação.
- Os dados de alcance referem-se à **fig. 1.**, bem como a uma temperatura ambiente de aprox. 20 °C
- Com uma altura de montagem maior, o alcance aumenta, mas a sensibilidade diminui.
- Idealmente, o movimento deverá ser transversal em relação ao detector. A aproximação frontal ao detector pode reduzir consideravelmente o seu alcance de detecção e dificultar a comutação.
- A colocação do detector deve ter em conta as condições e requisitos do espaço.
- A área de detecção do detector deve estar desimpedida, pois os raios infravermelhos não conseguem atravessar objectos sólidos.

Instale o aparelho no local de montagem pretendido (**fig. 2**) e conecte o aparelho de acordo com o esquema eléctrico (**fig. 3**).

4 • COLOCAÇÃO EM FUNCIONAMENTO

Conectar a tensão de rede

- É iniciada uma fase de inicialização de aprox. 25 seg.
Os **LEDs vermelho (canal de iluminação)** e **azul** piscam alternadamente. A iluminação conectada está desligada.

Os detectores são fornecidos com **programa de fábrica**, e estão imediatamente operacionais após terminada a fase de inicialização.

Programação de fábrica

	Programa de fábrica
Valor de luminosidade do canal de iluminação	aprox. 2000 Lux (operação diurna)
Temporização do canal de iluminação	Função de impulsos
Saida	Contacto de trabalho, luz "DESLIGADA" na fase inicial
Modo	Totalmente automático

5 • OPERAÇÃO

Em função do valor de luminosidade ajustado, cada detecção de movimento é indicada através de pisca curto, e por duas vezes, do **LED vermelho** (desactivação de LED, ver capítulo 8/controlo remoto). O detector de presença funciona nos seus parâmetros previamente ajustados.

Temporização de comutação - não permitido no modo de impulso!

A iluminação é ligada pelo detector de forma temporizada de forma a evitar uma ligação/desligação indesejável devido a uma mudança repentina da luminosidade.

Temporização de "claro para escuro": 30 seg. =

LED vermelho acende-se para o **canal 1**.

Temporização de "escuro para claro": 5 min. =

LED vermelho pisca lentamente para o **canal 1**.

Caso o valor da luminosidade desça abaixo dos 50 lux, o detector interrompe a temporização de "claro para escuro" e liga a iluminação de imediato.

Botão de pressão S1/controlo remoto

O detector de presença dispõe de uma entrada para um botão de pressão externo. Deste modo, o canal de comutação pode ser ligado ou desligado manualmente.

Ligação manual – não no modo de impulso!

Premir brevemente S1/controlo remoto : a iluminação fica ligada enquanto o detector ainda detectar movimento. Quando deixar de ser detectado movimento, é iniciada a temporização pré-ajustada. Finalizada a temporização, a iluminação comuta novamente para o modo de operação ajustado.

Desligação manual – não permitido no modo de impulso!

Premir brevemente S1/controlo remoto : a iluminação fica, então, desligada enquanto o detector detectar movimento. Quando deixar de ser detectado movimento, é iniciada a temporização pré-ajustada. Finalizada a temporização, o detector comuta novamente para o modo de operação ajustado.

6 • AJUSTE

Função "Impulso de curta duração"

Quando o detector detecta movimento, o contacto e o **LED vermelho** são ligados durante 1 seg. e depois desligados durante 9 seg.

Função "Teste" para a verificação do campo de detecção

A iluminação conectada liga-se - indicação de movimento sem retardamento e sem carga através de piscar curto, e por duas vezes, do **LED azul** (blue mode).

7 • FUNÇÕES

Modo totalmente automático – não permitido no modo de impulso!

Em função do valor de luminosidade ajustado e do movimento detectado, o **canal de iluminação** é ligado automaticamente. Este permanece ligado enquanto for detectado movimento e o valor de luminosidade ambiente não exceder o valor de luminosidade ajustado. Quando deixar de ser detectado movimento, é iniciada a temporização. Opcionalmente, o canal pode ser ligado ou desligado manualmente por meio do **botão de pressão S1**. O modo totalmente automático está pré-ajustado.

Modo semi-automático do canal de iluminação

Ligar/desligar manualmente por meio do **botão de pressão S1**. A iluminação fica ligada enquanto for detectado movimento e o valor de luminosidade ambiente não exceder o valor de luminosidade ajustado.

8 • AJUSTES E FUNÇÕES ATRAVÉS DO CONTROLO REMOTO (FIG. 4)



OBSERVAÇÃO: Aquando da programação, para uma recepção ideal, dirija o controlo remoto para o detector. Tenha em atenção que, no caso de incidência directa de raios solares, o alcance normal de aprox. 8 m pode ser muito reduzido devido à quota de infravermelhos do sol.

Funções temporárias

Depois de accionar a tecla, as funções são executadas de imediato, mas não são memorizadas.

Tecla	Ajuste específico do cliente
	LIGAR/DESLIGAR manual
	Terminar a função "Teste"/Luz LIGADA/DESLIGADA manualmente/Temporização Voltar para o modo previamente ajustado
	Durante o modo de teste, o canal está ligado de forma permanente Ao detectar um movimento, independentemente da luminosidade ambiente, o LED blue mode pisca 2x. Para sair, premir a tecla "Reset".

Programação

A programação com as seguintes funções só é possível se o modo de programação estiver aberto. Todas as alterações são memorizadas e activadas após ter saído do modo de programação.

	Abriu o modo de programação O LED azul acende-se e indica o modo de programação. O canal de iluminação liga-se. O detector não reage a movimentos no modo de programação.
	Fechou o modo de programação O LED azul apaga-se, os ajustes estão agora memorizados. O detector reage então automaticamente consoante os valores ajustados. OBSERVAÇÃO: Se o modo de programação não for encerrado premindo a tecla, o detector encerra automaticamente o modo de programação 10 min. após o último accionamento de uma tecla. São assumidas todas as funções ajustadas até então.
—	Ajuste do valor nominal da luminosidade (10 Lux ... 800 Lux) Mensagem de retorno: LEDs vermelho e azul piscam 3x.
	Ajuste para a operação diurna (2000 Lux) Mensagem de retorno: os LEDs vermelho e azul piscam 3x (canal 1), sem medição da luz, a luz liga-se apenas em função da presença.



2 x 15 min = 30 min
3 x 15 min = 45 min
4 x 15 min = 60 min

Ajuste da temporização

O ajuste só é possível se este não estiver já a ser executado pelo controlador lógico programável.

A temporização é iniciada quando não existem movimentos detectados.

Mensagem de retorno através de LED:

Temporização até 10 min. = piscar alternado a vermelho/azul

15 min. = 1 x LED azul

30 min. = 2 x LED azul

45 min. = 3 x LED azul

60 min. = 4 x LED azul



Alternância entre o modo totalmente automático e o semi-automático do canal de iluminação

Modo semi-automático, o LED azul desliga-se durante aprox. 2 seg.

Modo totalmente automático, o LED azul pisca 3 vezes.



Ligar/desligar LEDs (LED vermelho/verde)

Desligar os LEDs = premir a tecla, o LED azul permanece desligado durante aprox. 2 seg.

Ligar os LEDs = premir a tecla, o LED azul pisca 3 vezes.



Reposição para o programa de fábrica

Confirmação através de piscar curto e alternado dos LEDs azul e vermelho no detector.

Configuração da saída livre de potencial



Abrir o menu de manutenção

O accionamento da combinação de teclas tem de ocorrer no espaço de 5 segundos.



Contacto de trabalho/iluminação LIGADO na fase inicial

Sinalização através de 1 piscar do LED azul.



Contacto de trabalho/iluminação DESLIGADO na fase inicial

Sinalização através de 2 piscares do LED azul.



Contacto de ruptura/iluminação LIGADO na fase inicial

Sinalização através de 3 piscares do LED azul.



Contacto de ruptura/iluminação DESLIGADO na fase inicial

Sinalização através de 4 piscares do LED azul.



Fechar o menu de manutenção

9 • GARANTIA DE FABRICANTE ESYLUX

Os produtos da ESYLUX são cuidadosamente fabricados e verificados de acordo com as prescrições em vigor. O garante, a ESYLUX Deutschland GmbH, Postfach 1840, D-22908 Ahrensburg (para a Alemanha) ou o respectivo distribuidor ESYLUX no seu país (pode ver uma sinopse completa em www.esylux.com) assume garantia relativamente a defeitos de fabrico ou de material dos aparelhos ESYLUX por um período de três anos a contar da data de fabrico. Esta garantia existe independentemente dos seus direitos legais perante o vendedor do aparelho. A garantia não abrange o desgaste natural, alterações/falhas devido às condições ambientais ou danos de transporte, bem como danos causados pela não observância das instruções de utilização ou de manutenção e/ou instalação desadequada. Baterias, lâmpadas e acumuladores incluídos no fornecimento não são abrangidos pela garantia.

A garantia só pode ser concedida, se, após constatação do defeito, o aparelho não modificado for enviado de imediato ao garante, devidamente franqueado e embalado, juntamente com a factura/talão de compra bem como uma breve descrição do defeito. Se a reclamação for justificada, o garante procederá com a reparação ou substituição do aparelho dentro de um prazo adequado.

A garantia não abrange outras reclamações, não sendo o garante particularmente responsável por danos resultantes de defeito do aparelho. Se a reclamação não for abrangida pela garantia (p.ex. expiração do prazo de garantia ou defeitos não cobertos pela garantia), o garante poderá tentar uma reparação do aparelho da forma mais económica, debitando neste caso os custos.

• DADOS TÉCNICOS

TENSÃO DE ALIMENTAÇÃO	12 - 36 V UC (CA/CC)
CAMPO DE DETECÇÃO	360°
ALCANCE	8 m ou 12 m de diâmetro
AJUSTES	Controlo remoto por infravermelhos
VALOR DE LUMINOSIDADE APROX.	5 Lux - 2000 Lux / operação diurna
SAÍDA COMUTADA	12 - 36 V UC (CA/CC), máx. 2 A
SAÍDA DE COMANDO	0 - 10 V CC / 20 mA
TEMPORIZAÇÃO	Através do controlo remoto: temporização até 60 min.
ENTRADA PARA BOTÃO DE PRESSÃO	1 x
GRAU / CLASSE DE PROTECÇÃO	IP 55 /
ÁREA DE TEMPERATURA OPERACIONAL	0 °C...+50 °C
DIMENSÕES	.../8 mini UC Ø 33 mm, altura 60 mm .../12 mini UC Ø 58 mm, altura 70 mm
COR	fosco opala

Reservamo-nos o direito de efectuar alterações técnicas e estéticas. Para informações actualizadas sobre o produto consulte a página na Internet ESYLUX.

RU РУКОВОДСТВО ПО УСТАНОВКЕ И ЭКСПЛУАТАЦИИ

Поздравляем с приобретением высококачественного продукта ESYLUX. Для того чтобы обеспечить безупречную работу продукта, внимательно прочтите это руководство по установке/эксплуатации и храните его, чтобы при необходимости перечитать его в дальнейшем.

1 • УКАЗАНИЯ ПО ТЕХНИКЕ БЕЗОПАСНОСТИ



ВНИМАНИЕ! Работы в сети 230 В должны осуществляться исключительно уполномоченным специалистом с учетом общепринятых местных предписаний и норм относительно установки. Перед монтажом продукта необходимо отключить сетевое напряжение.

Устройство предназначено только для работы при безопасном сверхнизком напряжении от 12 до 36 В =/~!

U = зазор между контактами < 1,2 мм

Изделие предназначено только для надлежащего использования (в соответствии с содержащимся в инструкции описанием). Внесение изменений, модификация или нанесение лакокрасочного покрытия запрещены, так как это приведет к отклонению гарантийных претензий. Сразу после распаковки продукта проверьте его на наличие повреждений. При обнаружении повреждений ни в коем случае нельзя использовать прибор. Если вы можете предположить, что безопасная эксплуатация изделия не может быть обеспечена, его необходимо немедленно изъять из употребления, а также предотвратить возможность случайного использования.



ПРИМЕЧАНИЕ. Данное устройство нельзя утилизировать вместе с не сортируемыми твердыми бытовыми отходами. Согласно закону владельцы отслуживших свой срок устройств обязаны утилизировать их надлежащим образом. Дополнительные сведения можно получить в местном городском или муниципальном управлении.

2 • ОПИСАНИЕ

Датчики присутствия ESYLUX с углом охвата 360° и дальностью действия 8 и 12 м. Датчики присутствия ESYLUX представляют собой пассивные инфракрасные датчики, которые реагируют на движущиеся источники тепла, например, на людей, (**рис. 1: 1) рабочая область; 2) фронтально к датчику; 3) поперек датчика**). Если датчик присутствия распознает изменения теплового излучения в диапазоне обнаружения, то в зависимости от установленного уровня освещенности он включает канал освещения на установленное время.

Датчик присутствия ESYLUX предназначен исключительно для встраиваемого монтажа в потолок. Датчик присутствия ESYLUX оснащен одной рабочей программой, при выборе которой он работает с предварительно установленными значениями. Значения можно отрегулировать с помощью дополнительных пультов дистанционного управления ESYLUX Mobil-PDi/MDi или Mobil-RCi-M.

3 • УСТАНОВКА / МОНТАЖ / ПОДКЛЮЧЕНИЕ

Перед монтажом проверьте выполнение указанных ниже условий.

- Перед монтажом продукта необходимо отключить напряжение.
- Данные о дальности указаны на **рис. 1**, температура окружающей среды прибл. 20 °С
- С увеличением монтажной высоты дальность действия увеличивается, но ухудшается чувствительность.
- Сенсор лучше всего определяет движение поперек датчика. При приближении к датчику по прямой с лицевой стороны сенсору сложнее воспринять движение, и дальность действия существенно снижается.
- Размещение датчика должно соответствовать локальным условиям и требованиям.
- Датчик должен иметь свободную область обзора, поскольку инфракрасные лучи не могут проникать сквозь твердые предметы.

Установите устройство на необходимом месте монтажа (**рис. 2**) и подключите его в соответствии с электрической схемой (**рис. 3**).

4 • ВВОД В ЭКСПЛУАТАЦИЮ

Включите сетевое напряжение

- Начинается фаза инициализации, которая длится прибл. 25 с. При этом попеременно мигают **красный (канал освещения)** и **синий светодиоды**. Подключенное освещение выключено.

Датчики поставляются с установленной настройкой "**Рабочая программа/дистанционное управление**" и по завершении фазы инициализации сразу же готовы к эксплуатации.

Обзор рабочих программ

	Рабочая программа
Уровень освещенности канала освещения	приблизительно 2000 люкс – эксплуатация в дневное время
Время ожидания канала освещения	Функция импульсного освещения
Выход	Замыкающий контакт, освещение ВЫКЛ. во время фазы запуска
Режим	Полностью автоматический

5 • ЭКСПЛУАТАЦИЯ

В зависимости от установленного уровня освещенности каждое обнаружение движения отмечается 2-кратным коротким миганием **красного светодиода** (светодиод можно отключить, см. раздел 8, "Дистанционное управление"). Датчик присутствия работает с предварительно установленными параметрами.

Задержка включения/выключения невозможна в режиме импульсного освещения!

Для того чтобы предотвратить нежелательное включение/выключение освещения вследствие резкого изменения уровня яркости освещения, датчик включает и выключает освещение с некоторой задержкой. Задержка при переходе от более яркого освещения к менее яркому: 30 с = **загорается** красный светодиод (**канал 1**).

Задержка при переходе от менее яркого освещения к более яркому: 5 мин = **медленно мигает** красный светодиод (**канал 1**).

Функция "Жалюзи" прерывает задержку при переходе от более яркого

освещения к менее яркому, когда уровень освещенности падает ниже 50 лк, и сразу же включает свет.

Кнопочный выключатель S1/пульт дистанционного управления

Датчик присутствия может подключаться к одному внешнему кнопочному выключателю. Таким образом канал переключения можно включить или выключить вручную.

Включение вручную невозможно в режиме импульсного освещения!

Не удерживая, нажмите выключатель S1/кнопку пульта дистанционного управления . Освещение остается включенным до тех пор, пока датчик снова не распознает движение. Если движение не обнаруживается, запускается предварительно установленное время ожидания. По окончании этого времени освещение выключается, и датчик возвращается в установленный режим эксплуатации.

Выключение вручную невозможно в режиме импульсного освещения!

Не удерживая, нажмите выключатель S1/кнопку пульта дистанционного управления . Освещение остается выключенным до тех пор, пока датчик опять не распознает движение. Если движение не обнаруживается, запускается предварительно установленное время ожидания. По истечении этого времени датчик возвращается к установленному режиму эксплуатации.

6 • НАСТРОЙКА

Функция "Краткий импульс"

Как только датчик срабатывает вследствие распознавания движения, канал и **красный светодиод** включаются на 1 с, а затем выключаются на 9 с.

Функция "Тест", проверка диапазона обнаружения

Включаются подключенные осветительные приборы – происходит индикация распознавания движения без задержки и нагрузки с 2-кратным коротким миганием **синего светодиода** (blue mode).

7 • ФУНКЦИИ

Полностью автоматический режим невозможен в режиме импульсного освещения!

В зависимости от установленного уровня освещенности и распознавания движения **канал освещения** включается автоматически. Он остается включенным до тех пор, пока распознается движение и пока внешний уровень освещенности не превысит заданное значение. Если движение больше не обнаруживается, запускается время ожидания. Дополнительно можно включать и выключать канал вручную посредством **кнопочного выключателя S1**. Полностью автоматический режим настраивается предварительно.

Полуавтоматический режим канала освещения

Включение/выключение осветительных приборов осуществляется вручную с помощью **кнопочного выключателя S1**. Освещение остается включенным до тех пор, пока распознается движение и пока внешний уровень освещенности не превысит заданное значение.

8 • НАСТРОЙКИ И ФУНКЦИИ ПРИ ИСПОЛЬЗОВАНИИ ПУЛЬТА ДИСТАНЦИОННОГО УПРАВЛЕНИЯ (РИС. 4)



ПРИМЕЧАНИЕ. Для оптимального приема во время программирования направляйте пульт дистанционного управления на датчик. Учтите, что при прямом солнечном освещении стандартная дальность действия (около 8 м) может существенно снизиться под воздействием инфракрасного спектра солнечного света.

Временные функции

Эти функции приводятся в действие сразу же после нажатия кнопки, однако они не сохраняются.

Кнопка	Индивидуальная настройка
	Ручное ВКЛЮЧЕНИЕ и ВЫКЛЮЧЕНИЕ
	Завершение функции "Тест"/"Ручное включение/выключение освещения"/"Время ожидания" Возвращение в предварительно установленный режим
	В тестовом режиме канал включен непрерывно При каждом распознавании движения, вне зависимости от окружающего освещения, 2 раза мигает синий светодиод "blue mode" . Для выхода из тестового режима нажмите кнопку Reset ("Сброс").

Программирование

Программирование указанных ниже функций возможно только в том случае, когда включен режим программирования. После выхода из режима программирования все изменения сохраняются и выполняются соответствующие функции.

	Включение режима программирования Загорается синий светодиод , и устройство переходит в режим программирования. Включается канал освещения . В режиме программирования датчик не реагирует на движения.
	Выключение режима программирования Синий светодиод гаснет, и настройки сохраняются. Теперь датчик реагирует автоматически в соответствии с установленными значениями. ПРИМЕЧАНИЕ. Если выключение режима программирования не осуществляется посредством нажатия кнопки, датчик автоматически выключает этот режим через 10 минут после последнего нажатия кнопки. Все заданные перед этим функции сохраняются.
—	Настройка заданного значения яркости (10 – 800 лк) Квотирование. 3 раза мигают красный и синий светодиоды



Настройка эксплуатации в дневное время (2000 лк)
Квитирование. 3 раза мигают **красный и синий светодиоды** (канал 1), измерение уровня освещения отсутствует, освещение включается только в зависимости от присутствия людей.



2 x 15 мин = 30 мин
3 x 15 мин = 45 мин
4 x 15 мин = 60 мин

Настройка времени ожидания
Задать настройку можно только в том случае, если она еще не выполняется программируемым логическим контроллером.
Если движение не обнаружено, запускается время ожидания.
Квитирование с помощью светодиодов.
Импульсное освещение до 10 мин = попеременно мигают красный и синий светодиоды
15 мин = синий светодиод мигает один раз
30 мин = синий светодиод мигает два раза
45 мин = синий светодиод мигает три раза
60 мин = синий светодиод мигает четыре раза



Смена между полностью автоматическим и полуавтоматическим режимами в канале освещения
Полуавтоматический режим, **синий светодиод** выключается приблизительно на 2 секунды.
Полностью автоматический режим, **синий светодиод** мигает 3 раза.



Включение и выключение светодиодов (красный и зеленый)
Выключение светодиодов = нажмите кнопку, **синий светодиод** выключается приблизительно на 2 секунды.
Включение светодиодов = нажмите кнопку, **синий светодиод** мигает 3 раза.



Возвращение к рабочей программе
Подтверждение посредством непродолжительного попеременного мигания **синего и красного светодиодов** на датчике.

Конфигурация беспотенциального выхода



Открыть сервисное меню
Необходимо нажать комбинацию клавиш в течение 5 секунд.



1 x **Замыкающий контакт/освещение ВКЛ. во время фазы запуска**
Подача сигнала: **синий светодиод** мигает один раз



2 x **Замыкающий контакт/освещение ВЫКЛ. во время фазы запуска**
Подача сигнала: **синий светодиод** мигает два раза



3 x **Размыкающий контакт/освещение ВКЛ. во время фазы запуска**
Подача сигнала: **синий светодиод** мигает три раза



4 x **Размыкающий контакт/освещение ВЫКЛ. во время фазы запуска**
Подача сигнала: **синий светодиод** мигает четыре раза



Закрыть сервисное меню

9 • ГАРАНТИЯ ПРОИЗВОДИТЕЛЯ, КОМПАНИИ ESYLUX

Продукция компании ESYLUX проверена на соответствие действующим предписаниям и изготовлена с чрезвычайной тщательностью. Лицо, предоставляющее гарантию, компания ESYLUX Deutschland GmbH, Postfach 1840, D-22908 Ahrensburg, или соответствующий дистрибьютор компании ESYLUX в вашей стране (полный список предоставлен на сайте www.esylux.com) берет на себя гарантийные обязательства по устранению брака изделия или материала в приборах компании ESYLUX в течение трех лет с даты изготовления. Эти гарантийные обязательства действуют вне зависимости от ваших законных прав по отношению к продавцу прибора. Гарантийные обязательства не распространяются на случаи естественного износа, изменения конструкции или возникновения неисправностей под влиянием окружающей среды, на повреждения при транспортировке, а также на поломки, возникшие вследствие несоблюдения инструкции по эксплуатации, руководства по обслуживанию и/или в результате ненадлежащей установки прибора. Гарантийные обязательства не распространяются на батареи, осветительные средства и аккумуляторы, которые входят в комплект поставки. Гарантийные обязательства будут выполнены только в случае, если сразу же после выявления дефектов прибор, не подвергавшийся изменениям, надлежащим образом упакованный и с оплаченной пересылкой, будет выслан лицу, предоставляющему гарантию, вместе со счетом/чеком и кратким письменным описанием поломки. В случае обоснованности гарантийных претензий лицо, предоставляющее гарантию, по собственному усмотрению в разумные сроки производит ремонт либо замену прибора. Дальнейшие претензии не принимаются. В частности это касается ущерба, возникшего вследствие недоброкачества прибора. Если гарантийные претензии не обоснованы (например, если они поданы после истечения гарантийного срока или если они касаются дефектов, не указанных в гарантийных претензиях) и ремонт прибора не требует больших затрат, предоставляющее гарантию лицо может попытаться отремонтировать прибор за ваш счет.

• ТЕХНИЧЕСКИЕ ХАРАКТЕРИСТИКИ

НАПРЯЖЕНИЕ ЭЛЕКТРОСЕТИ	12 - 36 В =/~, малое напряжение
УГОЛ ОХВАТА	360°
ДАЛЬНОСТЬ ДЕЙСТВИЯ	в диаметре 8 и 12 м
НАСТРОЙКИ	Инфракрасный пульт управления
ПРИБЛИЗИТЕЛЬНЫЙ УРОВЕНЬ ОСВЕЩЕННОСТИ	5 - 2000 лк (эксплуатация в дневное время)
ВЫХОД НА ВЫКЛЮЧАТЕЛЬ	12 - 36 В =/~, малое напряжение, макс. 2 А
УПРАВЛЯЮЩИЙ ВЫХОД	0 - 10 В пост. тока / 20 мА
ВРЕМЯ ОЖИДАНИЯ	с помощью пульта дистанционного управления: импульсное освещение до 60 мин
ВХОД КНОПОЧНОГО ПЕРЕКЛЮЧАТЕЛЯ	1 x
СТЕПЕНЬ / КЛАСС ЗАЩИТЫ	IP 55 / 
ДИАПАЗОН РАБОЧИХ ТЕМПЕРАТУР	от 0 до +50 °C
ГАБАРИТЫ	.../8 mini UC Ø 33 мм, высота 60 мм .../12 mini UC Ø 58 мм, высота 70 мм
ЦВЕТ	матовый опал

Мы оставляем за собой право на внесение изменений в технические и оптические параметры. Актуальные сведения об этом продукте вы можете узнать, посетив домашнюю страницу ESYLUX.

ESYLUX[•]

ESYLUX GmbH

An der Strusbek 40, 22926 Ahrensburg/Germany



Internet: www.esylux.com

e-mail: info@esylux.com

MA00380300 • ALK 02/14