

8040/1180X-08M01SA05 N° d'art. 130902



- Flexible : une structure modulaire et 3 tailles disponibles permettent la conception de versions sur mesure
- Boîtier léger en résine de polyester renforcée de fibres de verre (GRP), adapté aux secteurs de l'industrie navale et offshore
- Les versions avec les éléments de contact 8082 et 8208 sont utilisables jusqu'à SIL2 et/ou SIL 3

WebCode **8040B**



Le système de postes de commande de la série 8040 de R. STAHL fournit une vue d'ensemble claire des postes de commande. Les 3 tailles combinables et la structure modulaire offrent une flexibilité optimale. Le choix peut être fait entre une version standard et des variantes sur mesure. Les éléments de contact 8208 surveillent les systèmes du point de vue des ruptures de fil et des courts-circuits.

Caractéristiques techniques

Protection contre les explosions

Champ d'application	IECEX
Domaine d'application (zones)	1 2 21 22
IECEX certificat gaz	IECEX PTB 06.0025
IECEX protection contre l'explosion de gaz	Ex db eb IIC T6/T5 Gb
IECEX certificat poussière	IECEX PTB 06.0025
IECEX protection contre l'explosion de poussières	Ex tb IIIC T80 °C ... T95 °C Db
ATEX certificat gaz	PTB 01 ATEX 1105
ATEX protection contre l'explosion de gaz	⊕ II 2 G Ex db eb IIC T6/T5 Gb
ATEX certificat poussière	PTB 01 ATEX 1105
ATEX protection contre l'explosion de poussières	⊕ II 2 D Ex tb IIIC T80 °C ... T95 °C Db
EAC certificat	TS RU S-DE.AA71.B.00115
EAC protection contre l'explosion de gaz	⊕ 1 Ex d e IIC T6 Gb X
EAC protection contre l'explosion de poussières	⊕ Ex tb IIIC T80 °C Db X
Certificats	ATEX (PTB), Brésil (ULB), Canada (CSA), Chine (NEPSI), Corée (KGS), EAC (LPE), États-Unis (UL), IECEX (PTB), Taïwan (ITRI)
Homologation marine	DNV GL

Caractéristiques électriques

Tension assignée d'emploi AC	500 V
Courant de service assigné	10 A (T6)

8040/1180X-08M01SA05 N° d'art. 130902

Conditions ambiantes

Température ambiante	-60 °C ... +40 °C (T6) -60 °C ... +55 °C (T5)
----------------------	--

Caractéristiques mécaniques

Degré de protection (IP)	IP66
Degré de protection avis	gem. IEC/EN 60529
Matériau du boîtier	Résine polyester, renforcée de fibres de verre
Sans silicone	Non
Section de raccordement max.	2,5 mm ²
Fixation du couvercle	avec vis imperdables, Vis en acier inoxydable M4
Joint	Silicone, moussé
Poids	0,45 kg
Poids	0,99 lb

Composants

Position d'installation milieu	Interrupteur à clé encliquetable/encliquetable
Élément de montage milieu	Élément de contact NF/NO
Élément de montage milieu nombre de pôles	2
Flasque et plaques	sans flasque, sans plaques
Presse-étoupe	1 x M25 Ø 7 ... 17 mm
Type d'entrée	Standard 8161, GRP

8040/1180X-08M01SA05 N° d'art. 130902

Dessins techniques - sous réserve de modifications

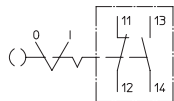

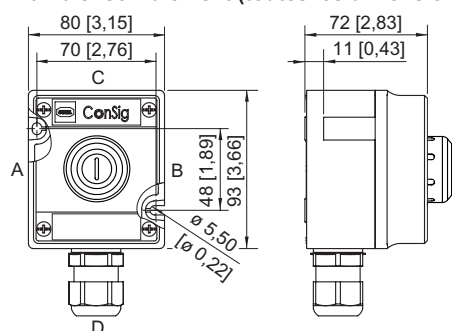

Plan d'encombrement (toutes les dimensions sont en mm [pouces]) - sous réserve de modifications





ConSig 8040/11

Accessoires

		N° d'art.
		107115
Clé de rechange		N° d'art.
	Fermeture MS1	107109

Pièces de rechange









		N° d'art.
		257707
		257708
		244869
		244870

Postes de commande et de signalisation

Système de postes de commande Série ConSig 8040



8040/1180X-08M01SA05 N° d'art. 130902

		244871
		244872
		244873
		244874
		248685
		248684
		169101
		270552
		223567
		223568

Sous réserve de modifications des caractéristiques techniques, dimensions, poids, types de construction et possibilités de livraison.
Les figures n'ont qu'une valeur indicative.