

Anleitung

zur Konfektionierung von DIY HDMI Kabeln der PureID Serie von PureLink

ID-CAB-PURE
ID-CAB-ULTRA

© 2015 PureLink GmbH All rights reserved.

Know-How. Qualität. Design.



Innovation deutscher Mittelstand.

PureLink's Do-It-Yourself (DIY) HDMI Kabel der PureID Serie sind mit einer einzigartigen Technologie ausgestattet, um eigene HDMI Kabel herstellen zu können. Die Kabel bestehen aus 5 verdrehten Adern, 4 separaten Drähten sowie einem Erdungsdraht. Die 4 blauen Kabelpaare werden für den Übergang der TMDS-Signale, die verdrehte Leitung mit silberner Alu-Folie für den Ethernet Kanal (HEAC) und Audio-Rückkanal (ARC) benötigt. Kompatible Kabel sind u. A. das ID-CAB-PURE sowie ID-CAB-ULTRA. Die einzelnen Bestandteile zur Konfektionierung erhalten Sie im Starterkit ID-STARTER oder separat als einzelne Artikel.

Schritt 1

Abisolierung des Kabels

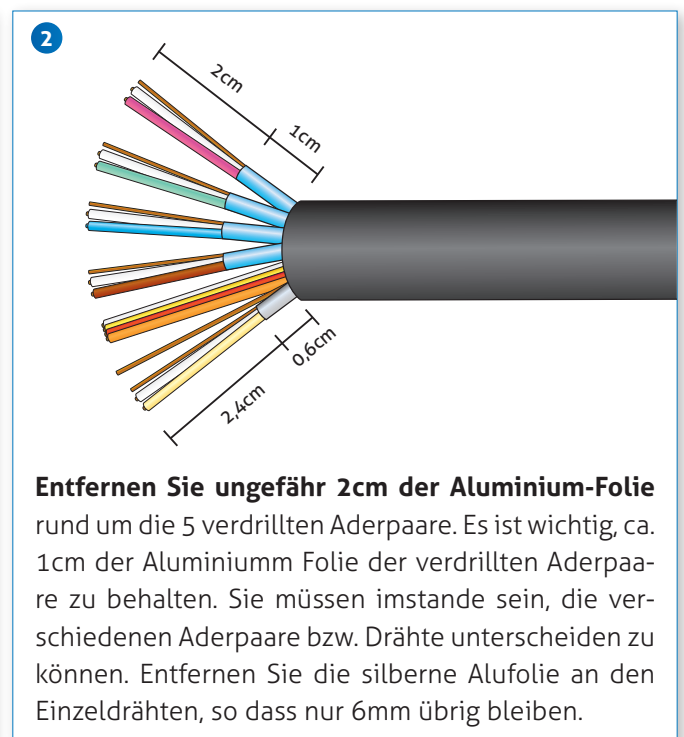
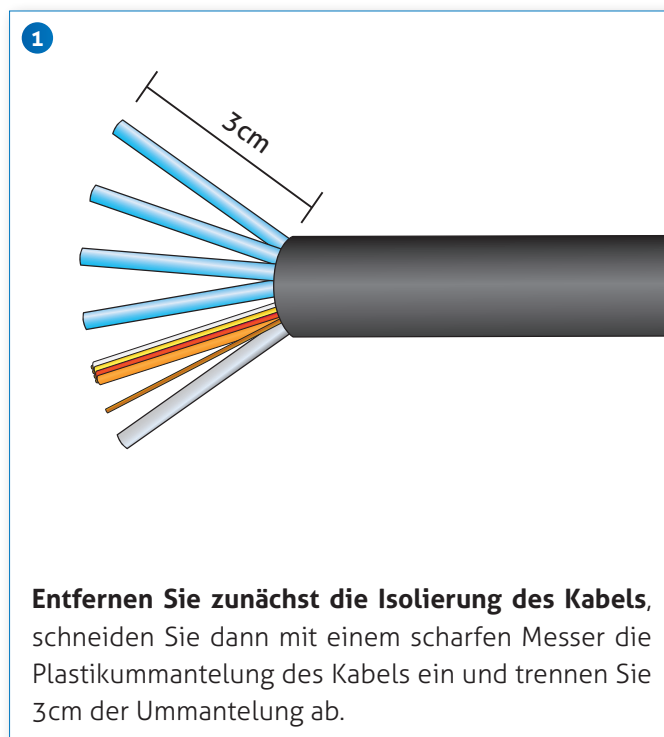

Schritt 2

Das Einfügen der Drähte

1

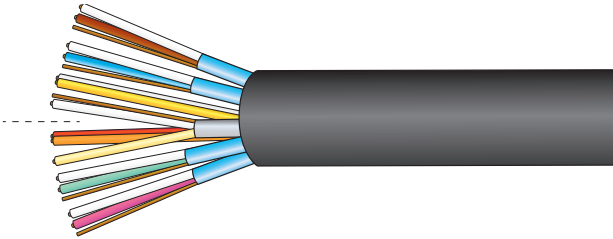

Ordnen Sie die Kabel zur Verwendung mit der grünen 9-Loch Einführhilfe und nehmen Sie die Pin-Zuordnung auf Seite 4 unbedingt zur Hilfe. ACHTUNG: Jeder Fehler in der Verdrahtung (auch ein Vertauschten der verdrehten Aderpaare) wird zu Übertragungsfehlern oder Totalausfall führen. Deswegen ist es **EXTREM WICHTIG**, eine fehlerfreie Zuordnung der Adern sicherzustellen.

2

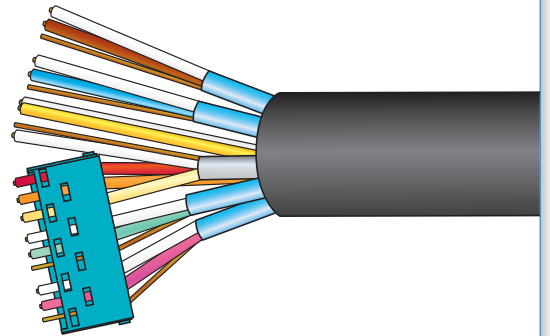

Legen Sie die Adern in die grüne Einführhilfe. Überprüfen Sie die Position der Adern mithilfe der Pin-Zuordnung.

3

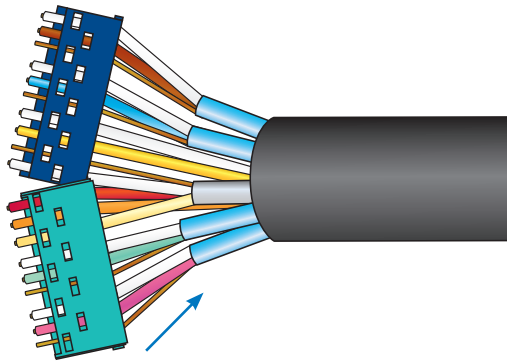

Wiederholen Sie diese Schritte für die blaue 10-Loch Einführhilfe. Nach Abschluss dieses Schrittes schieben Sie die Einführhilfen gegen die Folien, damit sie aufeinander liegen und richten Sie sie passend für die Kompressionsführung aus.

Pin-Zuordnung

Pins	2	4	6	8	10	12	14	16	18
Aderfarbe	Twisted Pair mit roter Ader			Twisted Pair mit grüner Ader			Gelb/Braun von Silber Twisted Pair	Orange	Rot
	Beilauf-litze	Pink	Weiß	Beilauf-litze	Grün	Weiß			

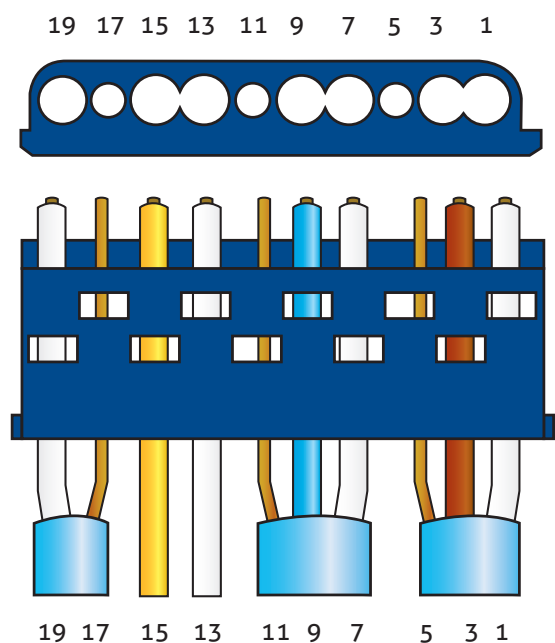
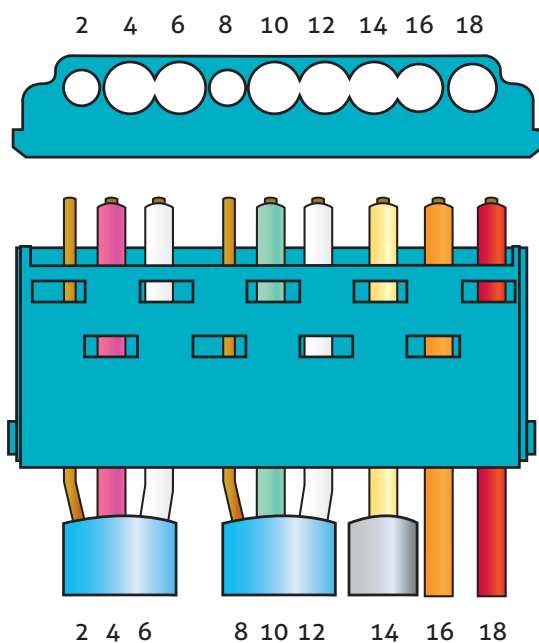

Pins	19	17	15	13	11	9	7	5	3	1
Aderfarbe	Silber Twisted Pair		Gelb	Weiß	Twisted Pair mit blauer Ader			Twisted Pair mit brauner Ader		
	Weiß	Beilauf-litze			Beilauf-litze	Blau	Weiß	Beilauf-litze	Braun	Weiß

Schritt 3

Verbinden des Steckers mit dem Kabel

1

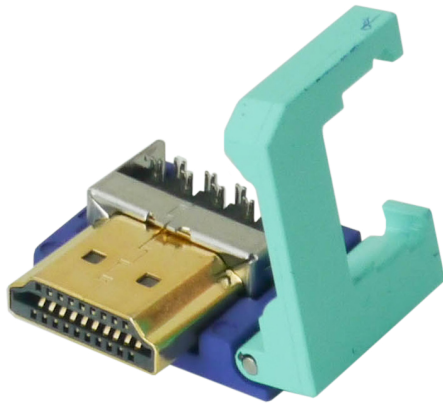

Legen Sie den losen Stecker in die Kompressionsführung.

2

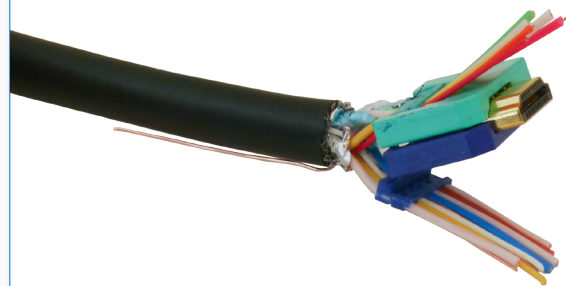

Drücken Sie die blaue und grüne Einführhilfe in die Spannvorrichtung. Der blaue 10-polige Pinhalter passt in die 10-polige Seite des Steckers. Der grüne 9-polige Pinhalter passt in den unteren schmalen 9-poligen Pinhalter des Steckers.

3

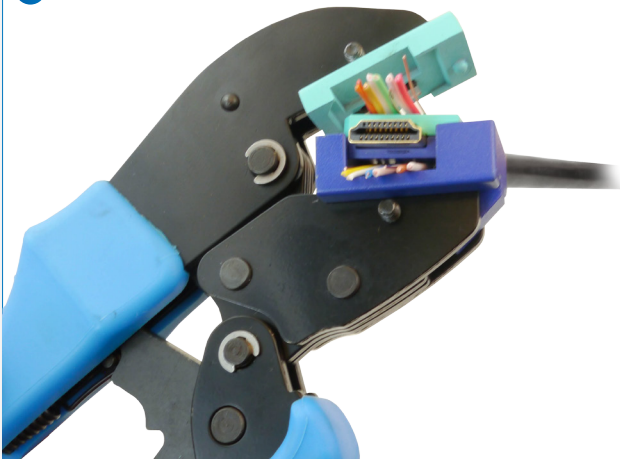

Nutzen Sie das Montagewerkzeug zur dauerhaften Befestigung des Steckers mit dem Kabel. Legen Sie die Kabelführungen in die Kompressionsführung ein. Achten Sie darauf, dass die Kabelführungen auf gleicher Höhe und in die gleiche Richtung ausgerichtet sind. Drücken Sie die Kabelführung mit dem Daumen in die Kompressionsführung, bis ein leises Klicken zu hören ist. Falls sich die Kabelführung nicht ganz eindrücken lassen, drücken Sie diese mit einem abgerundeten, nicht metallischen Gegenstand, wie z. B. der Rückseite eines Schraubenziehers in die Kompressionsführung.

Schritt 4

Endmontage des Steckers

1

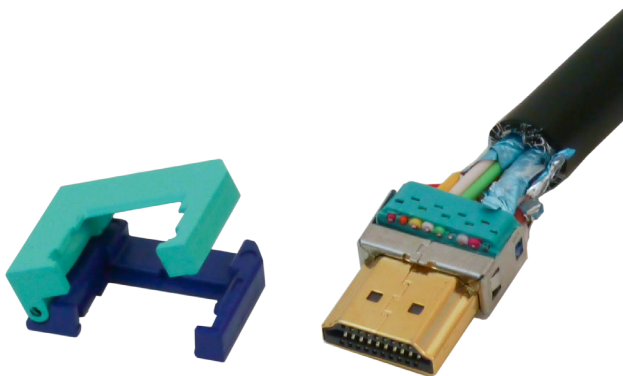

Entfernen Sie den Stecker aus der Führung.

2

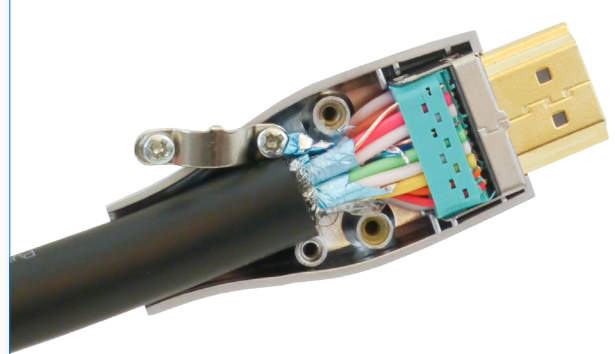

Platzieren Sie den Stecker und das Kabel in der unteren Hälfte der Metallschale. Die grüne Kabelführung liegt dabei oben, wie auf dem Bild zu sehen.

3

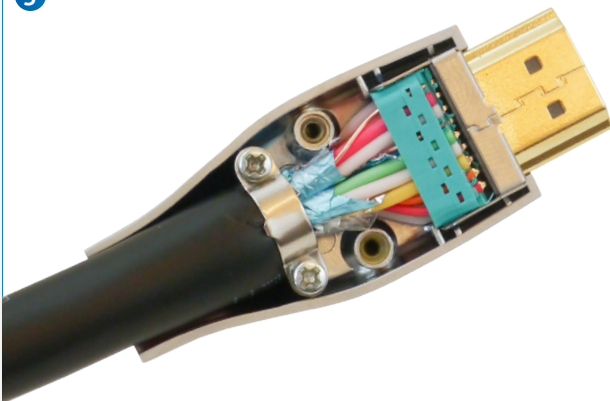

Befestigen Sie das Kabel mit dem Metallband in der Schale, indem Sie es festschrauben. Bringen sie das Erdungskabel unter das Metallband. Schneiden Sie dieses dann ca. 1cm hinter der Brücke ab.

4



Montieren Sie die obere Hälfte der Metallschale mit den vorhandenen Schrauben. Passen Sie auf, dass die Kabel nicht unter den Schraublöchern verlegt wurden.

Schritt 5: Kabel testen

Mit dem tragbaren HDMI Kabeltester ID-PT-1 von PureLink können HDMI Verbindungen schnell und zuverlässig vor Ort auf Ihre korrekte Funktion überprüft werden. Der Kabeltester dient dem Testen selbstkonfektionierter Kabel. Hierbei stehen zwei verschiedene Testmodi zur Verfügung - Ein Einzeladertest sowie ein Loop-Test zur gleichzeitigen Überprüfung aller Adern.

Zusätzliche Hinweise

Dieses HDMI DIY System ist ausschließlich zum Anschluss von PureLink HDMI Kabeln geeignet. Sollten Sie dieses System mit anderen Kabeln benutzen, kann dies zu Fehlern oder gar Systembeschädigungen führen. PureLink ist nicht für Beschädigungen des Produkts verantwortlich. Wenn Sie Fragen zur Produktinstallation haben stehen wir Ihnen natürlich zur Verfügung.

Schicken sie uns einfach eine E-Mail an: info@purelink.de

