





AMM 300 Plus ()**

7 129 ...

AMM 300 Plus ()**

		7 129 ...
U	V ₋₋₋	12
n_S	/min, min ⁻¹ , rpm, r/min	11 500 – 18 000
	°	2 x 1.6
 	kg	1,2
L_{pA}	dB	70,0
K_{pA}	dB	3,0
L_{wA}	dB	81,0
K_{wA}	dB	3,0
L_{pCpeak}	dB	83,0
K_{pCpeak}	dB	3,0

B12A

		Lithium Ion
U	V ₋₋₋	12
	kg	0,25



ALG 30, ALG 50, ALG 80 (**)



3

de	9	pt	39	tr	68	sl	98	et	131	th	160
en	14	el	44	hu	73	sr	103	lt	136	ja	166
fr	19	da	50	cs	78	hr	108	lv	141	hi	171
it	24	no	55	sk	83	ru	113	zh(CM)	146	ar	180
nl	29	sv	59	pl	88	uk	119	zh(CK)	151		
es	34	fi	63	ro	93	bg	125	ko	155		

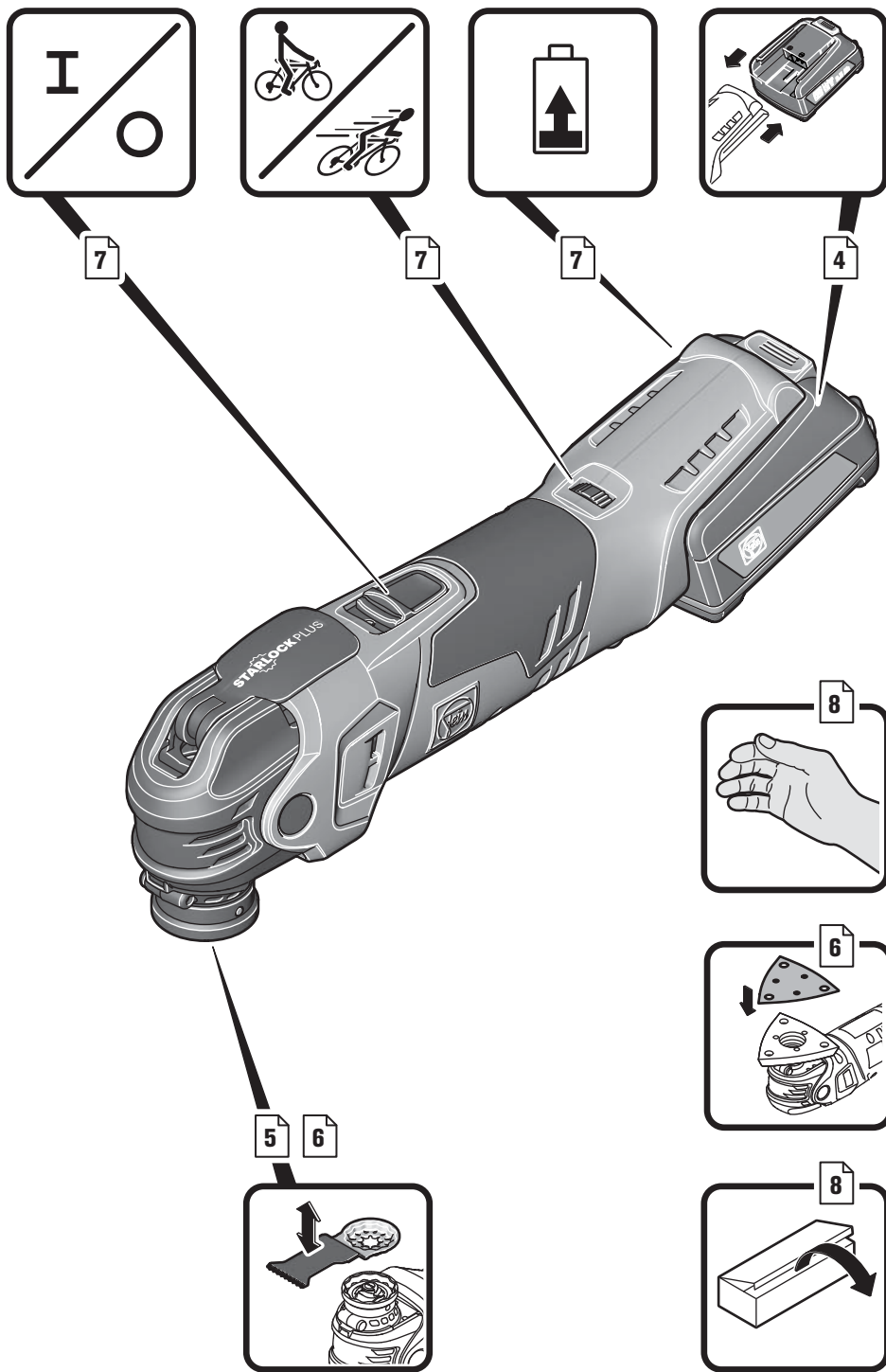

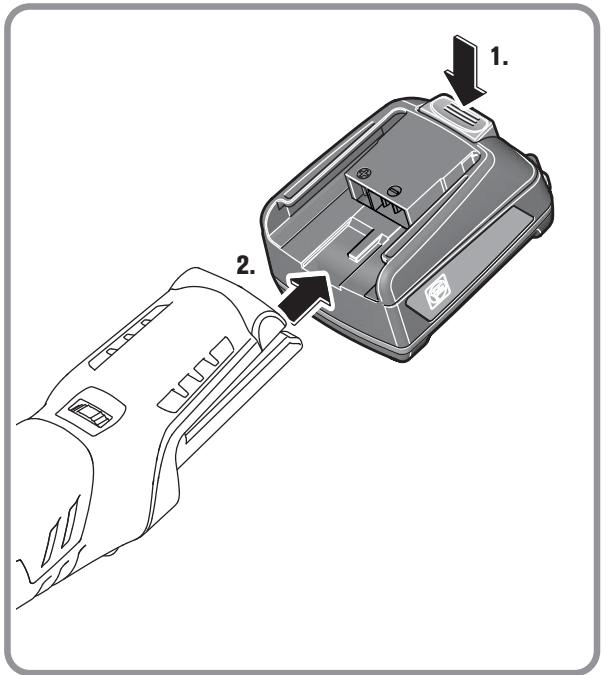
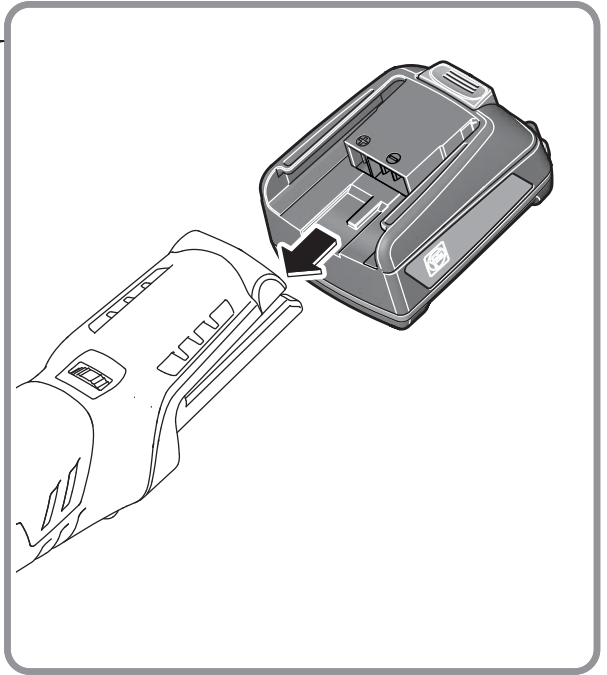
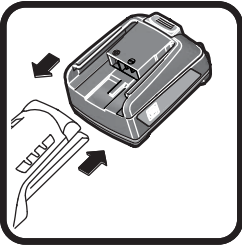

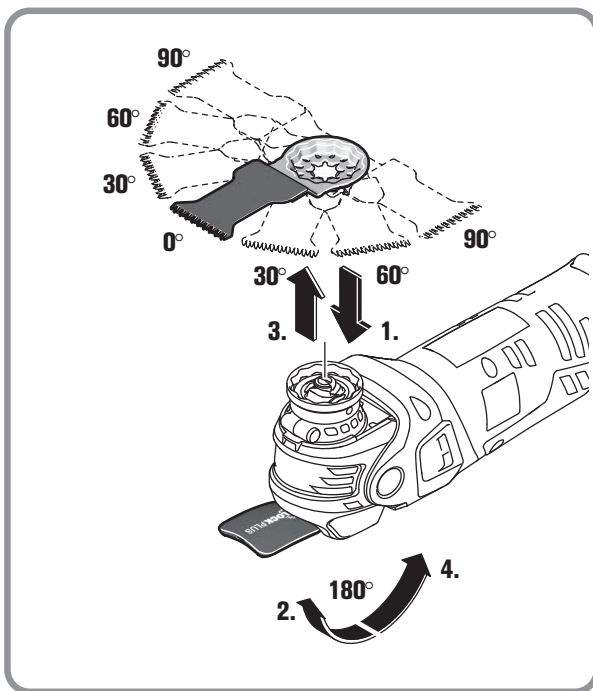
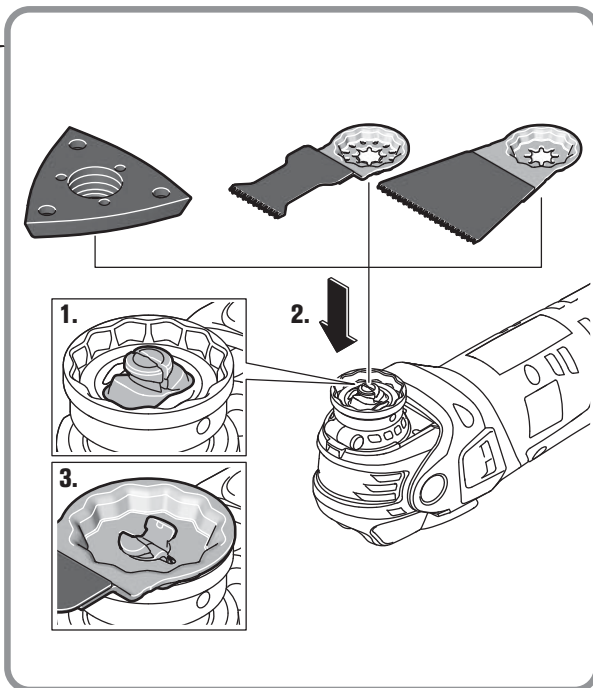
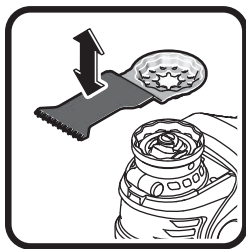

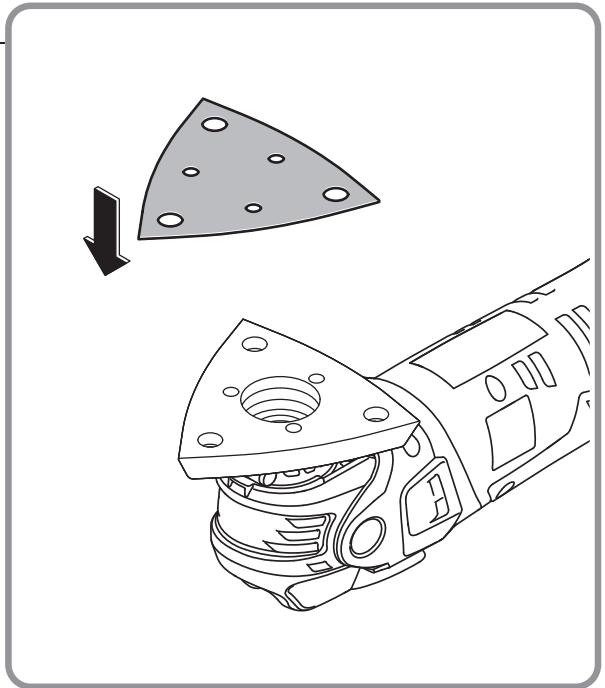
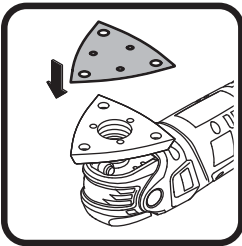
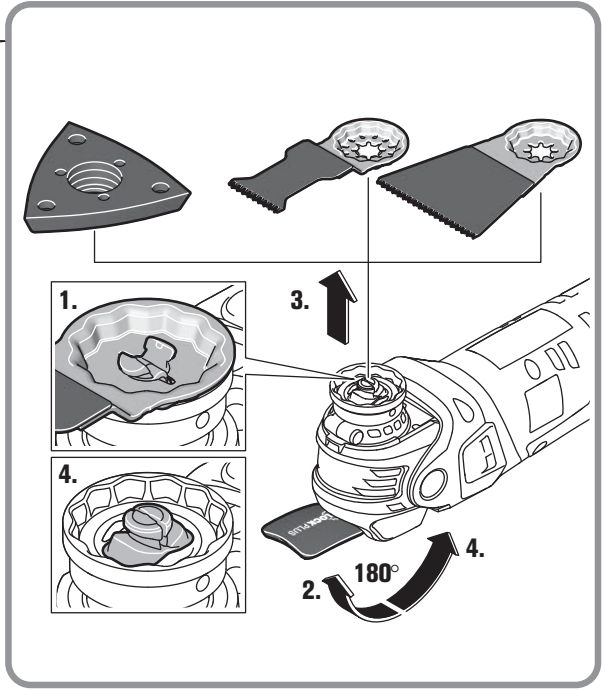

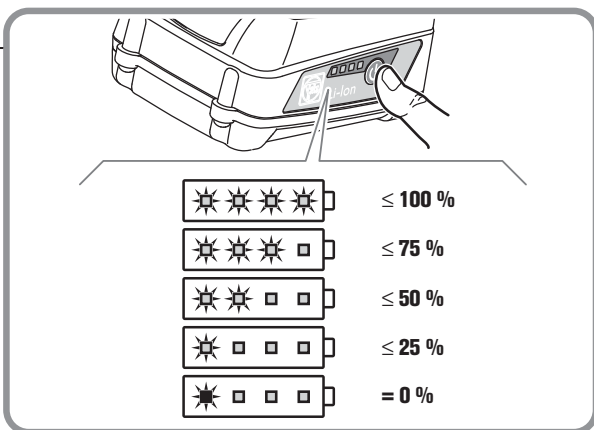
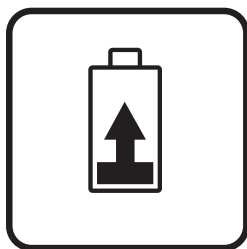
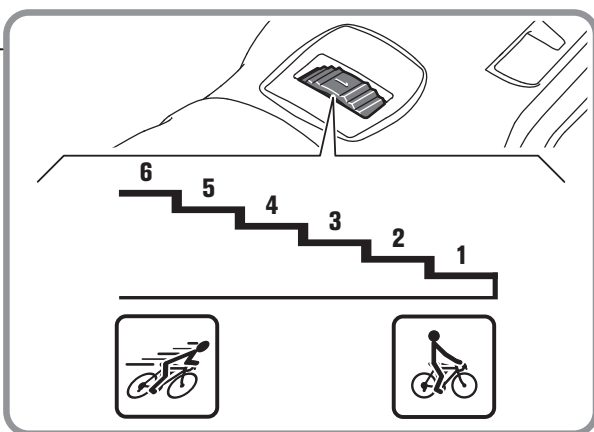
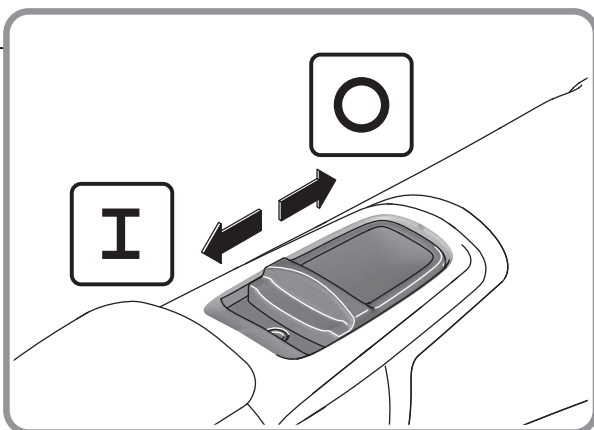
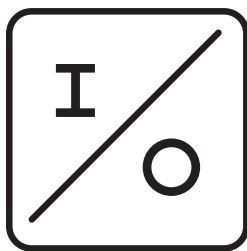

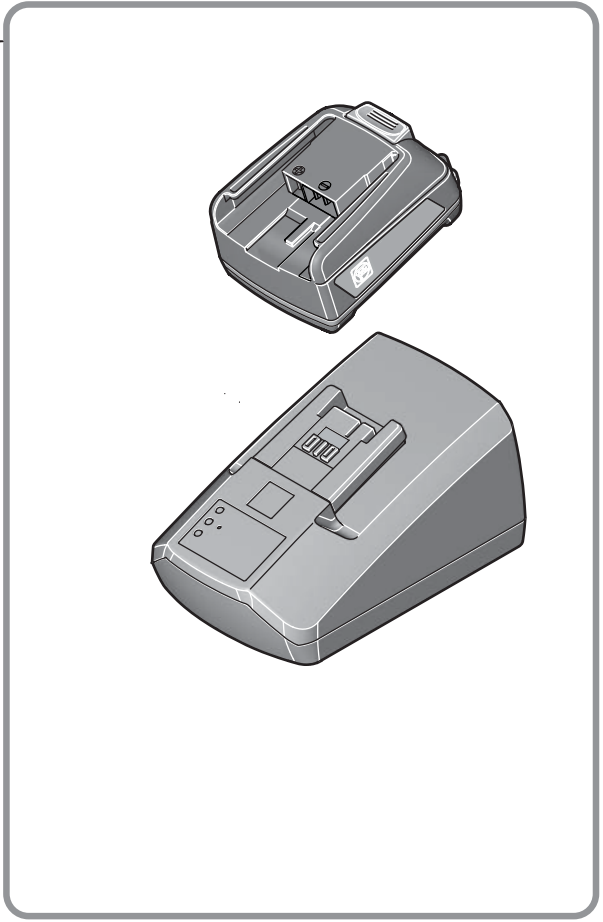
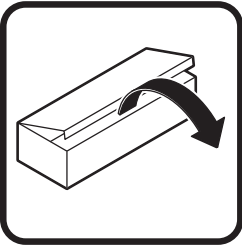
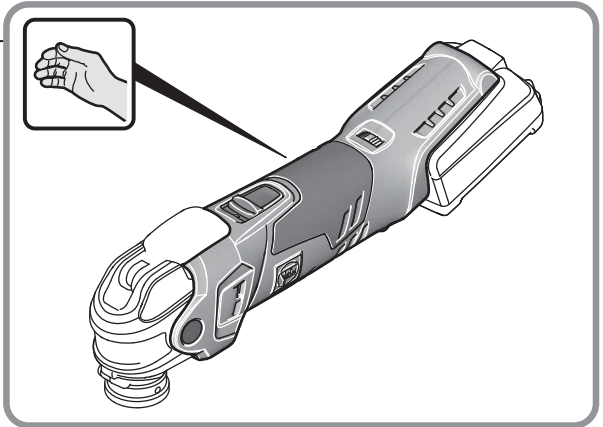





























Originalbetriebsanleitung.

Verwendete Symbole, Abkürzungen und Begriffe.

Symbol, Zeichen	Erklärung
	Die beiliegenden Dokumente wie Betriebsanleitung und Allgemeine Sicherheitshinweise unbedingt lesen.
	Das Sägeblatt nicht berühren. Gefahr durch hin- und hergehende scharfe Einsatzwerkzeuge.
	Warnung vor scharfen Kanten der Einsatzwerkzeuge, wie z. B. Schneiden der Schneidmesser.
	Den Anweisungen im nebenstehenden Text oder Grafik folgen!
	Allgemeines Verbotssymbol. Diese Handlung ist verboten!
	Vor diesem Arbeitsschritt den Akku aus dem Elektrowerkzeug entfernen. Sonst besteht Verletzungsgefahr durch unbeabsichtigtes Anlaufen des Elektrowerkzeugs.
	Beim Arbeiten Augenschutz benutzen.
	Beim Arbeiten Gehörschutz benutzen.
	Beim Arbeiten Staubschutz benutzen.
	Beim Arbeiten Handschutz benutzen.
	Griffbereich
	Einschalten
	Ausschalten
	Zusatzinformation.
	Laden Sie keine beschädigten Akkus.
	Setzen Sie den Akku nicht dem Feuer aus. Schützen Sie den Akku vor Hitze, z. B. auch vor dauernder Sonneneinstrahlung.
	Die Hinweise im nebenstehenden Text beachten!
	Bestätigt die Konformität des Elektrowerkzeugs mit den Richtlinien der Europäischen Gemeinschaft.
	Dieses Symbol bestätigt die Zertifizierung dieses Produkts in USA und Kanada.
	Dieser Hinweis zeigt eine möglicherweise gefährliche Situation an, die zu ernstesten Verletzungen oder zum Tod führen kann.
	Recycling-Zeichen: kennzeichnet wiederverwertbare Materialien

Symbol, Zeichen	Erklärung
	Ausgemusterte Elektrowerkzeuge und andere elektrotechnische und elektrische Erzeugnisse getrennt sammeln und einer umweltgerechten Wiederverwertung zuführen.
	Akkutyp
	Ladegerättyp
	Kleine Schwingzahl
	Große Schwingzahl
(**)	kann Ziffern oder Buchstaben enthalten
(Ax - Zx)	Kennzeichnung für interne Zwecke

Zeichen	Einheit international	Einheit national	Erklärung
U	V	V	Bemessungsspannung
f	Hz	Hz	Frequenz
n_s	/min, min ⁻¹ , rpm, r/min	/min	Bemessungsschwingzahl
	°	°	Schwingwinkel
	kg	kg	Gewicht entsprechend EPTA-Procedure 01
L_{pA}	dB	dB	Schalldruckpegel
L_{wA}	dB	dB	Schallleistungspegel
L_{pCpeak}	dB	dB	Spitzenschalldruckpegel
$K_{...}$			Unsicherheit
a	m/s ²	m/s ²	Schwingungsemissionswert nach EN 62841 (Vektorsumme dreier Richtungen)
	m, s, kg, A, mm, V, W, Hz, N, °C, dB, min, m/s ²	m, s, kg, A, mm, V, W, Hz, N, °C, dB, min, m/s ²	Basis- und abgeleitete Einheiten aus dem Internationalen Einheitensystem SI .

Zu Ihrer Sicherheit.

WARNUNG

Lesen Sie alle Sicherheitshinweise und Anweisungen.

Versäumnisse bei der Einhaltung der Sicherheitshinweise und Anweisungen können elektrischen Schlag, Brand und/oder schwere Verletzungen verursachen.

Bewahren Sie alle Sicherheitshinweise und Anweisungen für die Zukunft auf.



Verwenden Sie dieses Elektrowerkzeug nicht, bevor Sie diese Betriebsanleitung sowie die beiliegenden „Allgemeinen Sicherheitshinweise“

(Schriftennummer 3 41 30 465 06 0) gründlich gelesen und vollständig verstanden haben. Bewahren Sie die genannten Unterlagen zum späteren Gebrauch auf und überreichen Sie diese bei einer Weitergabe oder Veräußerung des Elektrowerkzeugs.

Beachten Sie ebenso die einschlägigen nationalen Arbeitsschutzbestimmungen.

Bestimmung des Elektrowerkzeugs:

handgeführte Oszillierer zum Schleifen kleiner Flächen, Ecken und Kanten, zum Sägen von dünnen Blechen, Holz- und Kunststoffteilen, zum Schaben, Polieren, Raspeln, Schneiden und Trennen mit den von FEIN zugelassenen Einsatzwerkzeugen und Zubehör ohne Wasserzufuhr in wettergeschützter Umgebung.

Spezielle Sicherheitshinweise.

Halten Sie das Gerät an den isolierten Griffflächen, wenn Sie Arbeiten ausführen, bei denen das Einsatzwerkzeug verborgene Stromleitungen treffen kann. Der Kontakt mit einer spannungsführenden Leitung kann auch metallene Geräteteile unter Spannung setzen und zu einem elektrischen Schlag führen.

Verwenden Sie Klemmen oder eine andere praktische Methode, um das Werkstück auf einer stabilen Unterlage zu sichern und abzustützen. Wenn Sie das Werkstück nur von Hand oder gegen Ihren Körper halten, befindet es sich in einer instabilen Lage, die zum Verlust der Kontrolle führen kann.

Verwenden Sie kein Zubehör, das nicht speziell vom Elektrowerkzeughersteller entwickelt oder freigegeben wurde. Sicherer Betrieb ist nicht alleine dadurch gegeben, dass ein Zubehör auf Ihr Elektrowerkzeug passt.

Greifen Sie das Elektrowerkzeug so sicher, dass Ihr Körper, insbesondere beim Arbeiten mit in den Griffbereich gerichteten Einsatzwerkzeugen wie Sägeblätter oder Schneidwerkzeuge, niemals in Berührung mit dem Einsatzwerkzeug kommt. Berührung von scharfen Schneiden oder Kanten kann zur Verletzung führen.

Tragen Sie persönliche Schutzausrüstung. Verwenden Sie je nach Anwendung Vollgesichtsschutz, Augenschutz oder Schutzbrille. Soweit angemessen, tragen Sie Staubmaske, Gehörschutz, Schutzhandschuhe oder Spezialschürze, die kleine Schleif- und Materialpartikel von Ihnen fernhält. Die Augen sollen vor herumfliegenden Fremdkörpern geschützt werden, die bei verschiedenen Anwendungen entstehen. Staub- oder Atemschutzmaske müssen den bei der Anwendung entstehenden Staub filtern. Wenn Sie lange lautem Lärm ausgesetzt sind, können Sie einen Hörverlust erleiden.

Richten Sie das Elektrowerkzeug nicht gegen sich selbst, andere Personen oder Tiere. Es besteht Verletzungsgefahr durch scharfe oder heiße Einsatzwerkzeuge.

Es ist verboten Schilder und Zeichen auf das Elektrowerkzeug zu schrauben oder zu nieten. Eine beschädigte Isolierung bietet keinen Schutz gegen elektrischen Schlag. Verwenden Sie Klebeschilder.

Reinigen Sie regelmäßig die Lüftungsöffnungen des Elektrowerkzeugs mit nichtmetallischen Werkzeugen. Das Motorgebläse zieht Staub in das Gehäuse. Dies kann bei übermäßiger Ansammlung von Metallstaub elektrische Gefährdungen verursachen.

Nach Bearbeitung gipshaltiger Materialien: Reinigen Sie die Lüftungsöffnungen des Elektrowerkzeugs und des Schaltschiebers mit trockener und ölfreier Druckluft. Andernfalls kann sich gipshaltiger Staub im Gehäuse des Elektrowerkzeugs und am Schaltelement absetzen und in Verbindung mit Luftfeuchtigkeit aushärten. Das kann zu Beeinträchtigungen am Schaltmechanismus führen.

Verwendung und Behandlung des Akkus (Akkublocks).

Um Gefährdungen wie Verbrennungen, Brand, Explosion, Hautverletzungen und andere Verletzungen beim Umgang mit den Akkus zu vermeiden, beachten Sie folgende Hinweise:

Akkus dürfen nicht zerlegt, geöffnet oder zerkleinert werden. Setzen Sie die Akkus keinen mechanischen Stößen aus. Bei Beschädigung und unsachgemäßem Gebrauch des Akkus können schädliche Dämpfe und Flüssigkeiten austreten. Die Dämpfe können die Atemwege reizen. Austretende Akkufflüssigkeit kann zu Hautreizungen- oder Verbrennungen führen.

Falls aus dem beschädigten Akku ausgetretene Flüssigkeit angrenzende Gegenstände benetzt hat, überprüfen Sie die betroffenen Teile, reinigen Sie diese oder tauschen Sie sie gegebenenfalls aus.

Setzen Sie den Akku nicht der Hitze oder dem Feuer aus. Lagern Sie den Akku nicht im direkten Sonnenlicht.

Entnehmen Sie den Akku erst dann aus seiner Originalverpackung, wenn er verwendet werden soll.

Nehmen Sie den Akku vor Arbeiten am Elektrowerkzeug aus dem Elektrowerkzeug. Läuft das Elektrowerkzeug unbeabsichtigt an, besteht Verletzungsgefahr.

Nehmen Sie den Akku nur bei ausgeschaltetem Elektrowerkzeug ab.

Halten Sie Akkus von Kindern fern.

Halten Sie den Akku sauber und geschützt vor Feuchtigkeit und Wasser. Reinigen Sie die verschmutzten Anschlüsse des Akkus und des Elektrowerkzeugs mit einem trockenen, sauberen Tuch.

Verwenden Sie nur intakte original FEIN-Akkus, die für Ihr Elektrowerkzeug bestimmt sind. Beim Arbeiten mit und Laden von falschen, beschädigten, reparierten oder aufgearbeiteten Akkus, Nachahmungen und Fremdfabrikaten besteht Brandgefahr und/oder Explosionsgefahr.

Befolgen Sie die Sicherheitshinweise in der Betriebsanleitung des Akku-Ladegeräts.

Umgang mit gefährdenden Stäuben

Bei Werkstoff abtragenden Arbeitsvorgängen mit diesem Werkzeug entstehen Stäube, die gefährlich sein können.

Berühren oder Einatmen von einigen Stäuben z. B. von Asbest und asbesthaltigen Materialien, bleihaltigem Anstrich, Metall, einigen Holzarten, Mineralien, Silikatpartikeln von gesteinhaltigen Werkstoffen, Farblösemitteln, Holzschutzmitteln, Antifouling für Wasserfahrzeuge kann bei Personen allergische Reaktionen und/oder Atemwegserkrankungen, Krebs, Fortpflanzungsschäden auslösen. Das Risiko durch das Einatmen von Stäuben hängt von der Exposition ab. Verwenden Sie eine auf den entstehenden Staub abgestimmte Absaugung sowie persönliche Schutzausrüstungen und sorgen Sie für eine gute Belüftung des Arbeitsplatzes. Überlassen Sie das Bearbeiten von asbesthaltigen Material nur den Fachleuten.

Holzstaub und Leichtmetallstaub, heiße Mischungen aus Schleifstaub und chemischen Stoffen können sich unter ungünstigen Bedingungen selbst entzünden oder eine Explosion verursachen. Vermeiden Sie Funkenflug in Richtung Staubbehälter sowie Überhitzung des Elektrowerkzeugs und des Schleifguts, leeren Sie rechtzeitig den Staubbehälter, beachten Sie die Bearbeitungshinweise des Werkstoffherstellers sowie die in Ihrem Land gültigen Vorschriften für die zu bearbeitenden Materialien.

Hand-Arm-Vibrationen

Der in diesen Anweisungen angegebene Schwingungspegel ist entsprechend einem in EN 62841 genormten Messverfahren gemessen worden und kann für den Vergleich von Elektrowerkzeugen miteinander verwendet werden. Er eignet sich auch für eine vorläufige Einschätzung der Schwingungsbelastung. Der angegebene Schwingungspegel repräsentiert die hauptsächlichlichen Anwendungen des Elektrowerkzeugs. Wenn allerdings das Elektrowerkzeug für andere

Anwendungen, mit abweichenden Einsatzwerkzeugen oder ungenügender Wartung eingesetzt wird, kann der Schwingungspegel abweichen. Dies kann die Schwingungsbelastung über den gesamten Arbeitszeitraum deutlich erhöhen.

Für eine genaue Abschätzung der Schwingungsbelastung sollten auch die Zeiten berücksichtigt werden, in denen das Elektrowerkzeug abgeschaltet ist oder zwar läuft, aber nicht tatsächlich im Einsatz ist. Dies kann die Schwingungsbelastung über den gesamten Arbeitszeitraum deutlich reduzieren.

Legen Sie zusätzliche Sicherheitsmaßnahmen zum Schutz des Bedieners vor der Wirkung von Schwingungen fest wie zum Beispiel: Wartung von Elektrowerkzeug und Einsatzwerkzeugen, Warmhalten der Hände, Organisation der Arbeitsabläufe.

Emissionswerte für Vibration

Vibration	a
Einstufung der FEIN-Einsatzwerkzeuge nach Vibrationsklasse	Bewertete Beschleunigung *
VC0	$< 2,5 \text{ m/s}^2$
VC1	$< 5 \text{ m/s}^2$
VC2	$< 7 \text{ m/s}^2$
VC3	$< 10 \text{ m/s}^2$
VC4	$< 15 \text{ m/s}^2$
VC5	$> 15 \text{ m/s}^2$
K_a	$1,5 \text{ m/s}^2$

* Diese Werte basieren auf einem Arbeitszyklus bestehend aus Leerlauf- und Vollastbetrieb mit gleicher Dauer.
Die dem Einsatzwerkzeug zugeordnete Vibrationsklasse entnehmen Sie dem beiliegenden Blatt 3 41 30 443 06 0.

Bedienungshinweise.

Verwenden Sie kein Zubehör, das von FEIN nicht speziell für dieses Elektrowerkzeug vorgesehen und empfohlen wurde. Verwendung des nicht original FEIN-Zubehörs führt zur Überhitzung des Elektrowerkzeugs und dessen Zerstörung.

! Mögliche Überlastung der Vibrationsdämpfung mit besonders schweren Zubehörtellen!

Beim Einsatz des großen runden Schleiftellers (Nr. 63806195210, Ø115 mm) oder des Reinigungssets für Fliesenfugen (Nr. 63719011220) kann es aufgrund des hohen Gewichts der Zubehörtelle zu einer Überlastung des Dämpfungssystems kommen. Das äußert sich in einer unangenehmen und sehr starken Vibration der Maschine.

Abhilfe: Drehzahl der Maschine auf Elektronik Stufe 2 absenken.

Aufgrund des dann möglichen geringen Arbeitsschritts ist die Maschine für beide o. g. Zubehöre nur bedingt geeignet.

! Führen Sie das Elektrowerkzeug nur eingeschaltet gegen das Werkstück.

Das Einsatzwerkzeug ist in 30°-Schritten versetzbar und kann in der günstigsten Arbeitsposition befestigt werden.

Werkzeugwechsel (siehe Seiten 5/6).

! Schalten Sie das Elektrowerkzeug nicht mit geöffnetem Spannhebel ein. Andernfalls besteht Quetschgefahr für Hand und Finger.

! Betätigen Sie den Spannhebel nicht bei laufender Maschine. Andernfalls besteht Verletzungsgefahr.

! Greifen Sie nicht in den Bereich der Spannbacken. Andernfalls besteht Quetschgefahr für die Finger.

! Betreiben Sie das Elektrowerkzeug nicht mit geöffneten Spannbacken ohne Einsatzwerkzeug! Dies könnte Schäden am Elektrowerkzeug verursachen.

! Wenn die Spannbacken vor dem Einsetzen des Einsatzwerkzeugs geöffnet sind, schwenken Sie den Spannhebel vor und wieder zurück. Die Spannbacken sind jetzt geschlossen. Das Einsatzwerkzeug kann eingesetzt werden.

Umgang mit dem Akku.

Lagern, betreiben und laden Sie den Akku nur mit FEIN Ladegeräten im Betriebstemperaturbereich von 5 °C – 45 °C (41 °F – 113 °F). Die Akku-Temperatur muss am Anfang des Ladevorgangs im Akku-Betriebstemperaturbereich sein.

LED-Anzeige	Bedeutung	Aktion
1 – 4 grüne LED	prozentualer Ladezustand	Betrieb
rotes Dauerlicht	Akku ist fast leer	Akku aufladen
rotes Blinklicht	Akku ist nicht betriebsbereit	Akku in Akku-Betriebstemperaturbereich bringen, danach aufladen

Der echte prozentuale Ladezustand des Akkus wird nur bei gestopptem Motor des Elektrowerkzeugs angezeigt.

Bei einer bevorstehenden Akku-Tiefentladung stoppt die Elektronik automatisch den Motor.

Hinweise zum Schleifen.

Drücken Sie das Elektrowerkzeug mit dem Schleifblatt kurz und kräftig auf eine ebene Fläche und schalten Sie das Elektrowerkzeug kurz ein. Dies sorgt für eine gute Haftung und beugt vorzeitigem Verschleiß vor.

Das Schleifblatt lässt sich wieder abziehen und um 120° verdreht aufsetzen, wenn nur eine Spitze des Schleifblatts abgenutzt ist.

Arbeiten Sie mit der ganzen Fläche der Schleifplatte, nicht nur mit der Kante oder Spitze.

Beim Schleifen mit kleinen Dreieck-Schleifplatten wählen Sie eine hohe Schwingfrequenz (Elektronik Stufe 4 – 6), bei Verwendung des runden Schleiftellers und der großen Dreieck-Schleifplatte wählen Sie eine mittlere Schwingfrequenz (Elektronik max. Stufe 4).

Schleifen Sie mit stetiger Bewegung und leichtem Druck. Zu festes Andrücken erhöht nicht den Abtrag, das Schleifblatt verschleißt nur schneller.

Hinweise zum Sägen.

Wählen Sie eine hohe Schwingfrequenz. Runde Sägeblätter können gelöst und versetzt eingespannt werden, um sie gleichmäßig abzunutzen.

Hinweise zum Schaben.

Wählen Sie eine mittlere bis hohe Schwingfrequenz.

Instandhaltung und Kundendienst.



Bei extremen Einsatzbedingungen kann sich bei der Bearbeitung von Metallen leitfähiger Staub im Innern des Elektrowerkzeugs absetzen. Blasen Sie häufig den Innenraum des Elektrowerkzeugs durch die Lüftungsschlitze mit trockener und ölfreier Druckluft aus.

Bei Bearbeitung gipshaltiger Materialien kann sich Staub im Innern des Elektrowerkzeugs und am Schaltelement absetzen und in Verbindung mit Luftfeuchtigkeit aushärten. Das kann zu Beeinträchtigungen am Schaltmechanismus führen. Blasen Sie häufig den Innenraum des Elektrowerkzeugs durch die Lüftungsöffnungen und das Schaltelement mit trockener und ölfreier Druckluft aus.

Zum Aufbewahren des Elektrowerkzeugs entfernen Sie das Einsatzwerkzeug, schließen den Spannhebel und drücken Sie erst anschließend das Befestigungselement ein.

Produkte, die mit Asbest in Berührung gekommen sind, dürfen nicht zur Reparatur gegeben werden. Entsorgen Sie mit Asbest kontaminierte Produkte entsprechend den im Land gültigen Vorschriften zur Entsorgung asbesthaltiger Abfälle.

Die aktuelle Ersatzteilliste dieses Elektrowerkzeuges finden Sie im Internet unter www.fein.com.

Verwenden Sie nur Originalersatzteile.

Folgende Teile können Sie bei Bedarf selbst austauschen: Einsatzwerkzeuge

Gewährleistung und Garantie.

Die Gewährleistung auf das Erzeugnis gilt gemäß den gesetzlichen Regelungen im Lande des Inverkehrbringens. Darüber hinaus leistet FEIN Garantie entsprechend der FEIN-Hersteller-Garantieerklärung.

Im Lieferumfang Ihres Elektrowerkzeugs kann auch nur ein Teil des in dieser Betriebsanleitung beschriebenen oder abgebildeten Zubehörs enthalten sein.

Konformitätserklärung.

Die Firma FEIN erklärt in alleiniger Verantwortung, dass dieses Produkt den auf der letzten Seite dieser Betriebsanleitung angegebenen einschlägigen Bestimmungen entspricht.

Technische Unterlagen bei: C. & E. Fein GmbH, D-73529 Schwäbisch Gmünd

Umweltschutz, Entsorgung.























Verpackungen, ausgemusterte Elektrowerkzeuge und Zubehör einer umweltgerechten Wiederverwertung zuführen.





Akkus nur im entladenen Zustand einer geordneten Entsorgung zuführen.



Bei nicht vollständig entladenen Akkus zur Vorsorge gegen Kurzschlüsse den Steckverbinder mit Klebestreifen isolieren.

Translation of the Original Instructions.

Symbols, abbreviations and terms used.

Symbol, character	Explanation
	Make sure to read the enclosed documents such as the Instruction Manual and the General Safety Instructions.
	Do not touch the saw blade. Danger of sharp application tools moving back and forth.
	Warning against sharp edges of application tools, such as the cutting edges of the cutter blades.
	Observe the instructions in the text or graphic opposite!
	General prohibition sign. This action is prohibited.
	Before commencing this working step, remove the battery from the power tool. Otherwise there may be danger of injury caused by unintentional starting of the power tool.
	Use eye protection during operation.
	Use ear protection during operation.
	Use a dust mask during operation.
	Use protective gloves during operation.
	Gripping surface
	Switching on
	Switching off
	Additional information.
	Do not charge damaged batteries.
	Keep the battery away from fire. Protect the battery against heat, e. g. against continuous intense sunlight.
	Observe the information in the adjacent text!
	Confirms the conformity of the power tool with the directives of the European Community.
	This symbol confirms the certification of this product for the USA and Canada.
	This sign indicates a possible dangerous situation that could cause severe or fatal injury.
	Recycling symbol: designates recyclable materials
	Worn out power tools and other electrotechnical and electrical products should be sorted separately for environmental-friendly recycling.

Symbol, character	Explanation
	Battery type
	Charger type
	Low oscillation rate
	High oscillation rate
(**)	may contain numbers and letters
(Ax - Zx)	Marking for internal purposes

Character	Unit of measurement, international	Unit of measurement, national	Explanation
U	V	V	Rated voltage
f	Hz	Hz	Frequency
n_s	/min, min^{-1} , rpm, r/min	/min	Rated oscillation rate
	°	°	Oscillation angle
	kg	kg	Weight according to EPTA-Procedure 01
L_{pA}	dB	dB	Sound pressure level
L_{wA}	dB	dB	Sound power level
L_{pCpeak}	dB	dB	Peak sound pressure level
$K_{...}$			Uncertainty
a	m/s^2	m/s^2	Vibrational emission value according to EN 62841 (vector sum of three directions)
	m, s, kg, A, mm, V, W, Hz, N, °C, dB, min, m/s^2	m, s, kg, A, mm, V, W, Hz, N, °C, dB, min, m/s^2	Basic and derived units of measurement from the international system of units SI .

For your safety.

⚠ WARNING Read all safety warnings and all instructions. Failure to follow the warnings and instructions may result in electric shock, fire and/or serious injury.

Save all warnings and instructions for future reference.

 Do not use this power tool before you have thoroughly read and completely understood this Instruction Manual and the enclosed “General Safety Instructions” (document number 3 41 30 465 06 0). The documents mentioned should be kept for later use and enclosed with the power tool, should it be passed on or sold.

Please also observe the relevant national industrial safety regulations.

Intended use of the power tool:

Hand-guided oscillator for sanding small surfaces, corners and edges, for sawing thin parts of steel sheet, wood and plastic, for scraping, polishing, rasping, cutting and separating without water in weather-protected environments, using the application tools and accessories recommended by FEIN.

Special safety instructions.

Hold the power tool by the insulated gripping surfaces when performing operations where the application tool could contact hidden wires. Contact with a “live” wire will also make exposed metal parts of the power tool “live” and shock the operator.

Use clamps or another practical way to secure and support the workpiece to a stable platform. Holding the work by hand or against your body leaves it unstable and may lead to loss of control.

Do not use accessories which are not specifically designed and recommended by the power tool manufacturer. Safe operation is not ensured merely because an accessory fits your power tool.

Grasp the power tool in such a safe manner that your body never comes into contact with the application tool, especially while working with application tools such as saw blades or other blades pointed toward the grasping range. Touching sharp tips or cutting edges can lead to injuries.

Wear personal protective equipment. Depending on application, use face shield, safety goggles or safety glasses. Where appropriate, wear dust mask, hearing protectors, gloves and workshop apron capable of stopping small abrasive or workpiece fragments. The eye protection must be capable of stopping flying debris generated by various operations. The dust mask or respirator must be capable of filtering particles generated by your operation. Prolonged exposure to high intensity noise may cause hearing loss.

Do not direct the power tool against yourself, other persons or animals. Danger of injury from sharp or hot application tools.

Do not rivet or screw any name-plates or signs onto the power tool. If the insulation is damaged, protection against an electric shock will be ineffective. Adhesive labels are recommended.

Clean the ventilation openings on the power tool at regular intervals using non-metal tools. The blower of the motor draws dust into the housing. An excessive accumulation of metallic dust can cause an electrical hazard.

After working gypsum-containing materials: Blow out the ventilation openings of the power tool and the switch element with dry and oil-free compressed air. Otherwise, gypsum-containing dust can settle in the power tool housing and switch element, which can harden in connection with humidity. This can impair the switching mechanism.

Use and handling of the battery (battery pack).

To avoid hazardous situations such as burns, fire, explosion, skin injuries, and other injuries when handling the battery, observe the following instructions:

Batteries must not be disassembled, opened or reduced in size. Do not subject batteries to mechanical impact or shock. Hazardous vapours and fluid can escape in case of damage and improper use of the battery. The vapours can irritate the respiratory system. Liquid ejected from the battery may cause skin irritations or burns.

When battery fluid from a damaged battery has come into contact with objects close by, check the respective components, clean them or replace them as required.

Keep the battery away from heat and fire. Do not store the battery in direct sunlight.

Do not remove the battery from its original packaging until it is going to be used.

Before any work on the machine itself, remove the battery from the power tool. If the power tool accidentally starts, there is danger of injury.

Remove the battery only when the power tool is switched off.

Keep the battery away from children.

Keep the battery clean and protect it against moisture and water. Clean contaminated battery terminals and power tool connections with a dry, clean cloth.

Use only intact original FEIN batteries that are intended for your power tool. When working with and charging incorrect, damaged, repaired or reconditioned batteries, imitations or other brands, there is danger of fire and/or explosion.

Follow the safety warnings in the operating instructions of the battery charger.

Handling hazardous dusts

For work procedures with this power tool where material is removed, dusts develop that can be hazardous to one's health.

Contact with or inhaling some dust types, e. g. asbestos and asbestos-containing materials, lead-containing coatings, metal, some wood types, minerals, silicate particles from materials containing stone, paint solvents, wood preservatives, antifouling paints for vessels, can trigger allergic reactions to the operator or bystanders and/or lead to respiratory infections, cancer, birth defects or other reproductive harm. The risk from inhaling dusts depends on the exposition. Use dust extraction matched appropriately for the developing dust, as well as personal protective equipment and provide for good ventilation of the workplace. Leave the processing of asbestos-containing materials to specialists.

Wood and light-metal dust, hot mixtures of grinding dust and chemical materials can self-ignite under unfavourable conditions or cause an explosion. Avoid sparking in the direction of the dust collector as well as overheating of the power tool and the materials being sanded, empty the dust collector/container in time, observe the material manufacturer's working instructions, as well as the relevant regulations in your country for the materials being worked.

Hand/arm vibrations

The vibration emission level given in this information sheet has been measured in accordance with a standardised test given in EN 62841 and may be used to compare one tool with another. It may be used for a preliminary assessment of exposure.

The declared vibration emission level represents the main applications of the tool. However, if the tool is used for different applications, with different accessories or poorly maintained, the vibration emission may differ. This may significantly increase the exposure level over the total working period.

An estimation of the level of exposure to vibration should also take into account the times when the tool is switched off or when it is running but not actually doing the job. This may significantly reduce the exposure level over the total working period.

Identify additional safety measures to protect the operator from the effects of vibration such as: maintain the tool and the accessories, keep the hands warm, organisation of work patterns.

Emission values for vibration

Vibration	a
Classification of FEIN application tools according to vibration class	Weighted acceleration*
VC0	$< 2.5 \text{ m/s}^2$
VC1	$< 5 \text{ m/s}^2$
VC2	$< 7 \text{ m/s}^2$
VC3	$< 10 \text{ m/s}^2$
VC4	$< 15 \text{ m/s}^2$
VC5	$> 15 \text{ m/s}^2$
K_a	1.5 m/s^2

* These values are based on a work cycle consisting of no-load and full-load operation of the same duration.
For information on the vibration class assigned to the application tool, please see the enclosed data sheet 3 41 30 443 06 0.

Operating Instructions.

Do not use accessories not specifically intended and recommended for this power tool by FEIN. The use of non-original FEIN accessories can lead to overheating of the power tool and destroy it.

⚠ Possible overloading of the vibration damping with especially heavy accessories!
When using the large round sanding plate (No. 63806195210, Ø115 mm) or the cleaning kit for tile joints (No. 63719011220), the damping system can be subject to overload due to the heavy weight of the accessories. This becomes apparent through unpleasant and very intense vibration of the machine.
Corrective action: Reduce the speed of the machine to electronic level 2.

Due to the then possibly reduced working progress, the machine is only suitable to a limited extent for above mentioned accessories.

👉 Guide the power tool toward the work piece only when switched on.

The application tool can be offset in 30° steps and fastened in the most favourable working position.

Changing the tool (see pages 5/6).

⚠ Do not switch the power tool on while the clamping lever is open. Otherwise there is danger of crushes or contusions to the hand and fingers.

⚠ Do not actuate the clamping lever while the power tool is running. Otherwise there is danger of injury.

⚠ Do not reach into the area of the clamping jaws. Otherwise there is danger of crushes or contusions to the fingers.

⚠ Do not operate the power tool with with open clamping jaws and without an application tool! This could damage the power tool.

⚠ When the clamping jaws are open before the application tool is inserted, pivot the clamping lever toward the front and then back again. The clamping jaws are closed now. The application tool can be inserted.

Handling the battery.

Store, operate and charge the battery only using FEIN battery chargers within the battery operating-temperature range between 5°C – 45°C (41°F – 113°F). At the beginning of the charging procedure, the battery temperature must be within the battery operating-temperature range.

LED indicator	Meaning	Activity
1 – 4 green LED	Percentage of charge condition	Operation
Continuous red light	Battery is almost empty	Charge battery
Red flashing light	Battery is not ready for operation	Bring the battery into the battery operating-temperature range, then charge

The real percentage of the battery charge condition is only indicated when the power tool motor is stopped. The electronics automatically switch off the motor prior to the battery being deep discharged.

Notes on sanding.

Press the power tool with the sanding sheet briefly and firmly against a flat surface and briefly switch the power tool on. This provides for good adhesion and prevents premature wear.

When only one tip or corner of the sanding sheet is worn, it can be removed again and reattached turned by 120°.

Work with the entire surface of the sanding plate, not only with the edge or tip.

When sanding with small triangle sanding plates, select a high oscillating frequency (electronics level 4 – 6); when sanding with the round sanding plate and the large triangle sanding plate, select a moderate oscillating frequency (max. electronics level 4).

Sand with continuous motion applying moderate pressure. Applying excessive pressure does not increase the rate of removal, it only wears off the sanding sheet faster.

Notes on sawing.

Select a high oscillating frequency. Round saw blades can be released and clamped offset again, to allow for uniform wearing off.

Notes on scraping.

Select a moderate to high oscillating frequency.

Repair and customer service.

🔧 When working metal under extreme operating conditions, it is possible for conductive dust to settle in the interior of the power tool. Blow out the interior of the power tool via the ventilation slots frequently with dry and oil-free compressed air.

When working gypsum-containing materials, dust can settle within the power tool and switch element, which can harden in connection with humidity. This can impair the switching mechanism. Blow out the interior of the power tool via the ventilation slots and the switch element frequently with dry and oil-free compressed air.

For storage of the power tool, remove the application tool, shut the clamping lever, and then press in the fastening element.

Products that have come into contact with asbestos may not be sent in for repair. Dispose of products contaminated with asbestos according to the applicable country-specific regulations for such disposal.

The current spares parts list for this power tool can be found on our website at www.fein.com.

Use only original spare parts.

If required, you can change the following parts yourself:

Application tools

Warranty and liability.

The warranty for the product is valid in accordance with the legal regulations in the country where it is marketed. In addition, FEIN also provides a guarantee in accordance with the FEIN manufacturer's warranty declaration.

The delivery scope of your power tool may include only a part of the accessories described or shown in this Instruction Manual.

Declaration of conformity.

FEIN declares itself solely responsible for this product conforming with the relevant provisions given on the last page of this Instruction Manual.

Technical documents at: C. & E. Fein GmbH,
D-73529 Schwäbisch Gmünd























Environmental protection, disposal.





Packaging, worn out power tools and accessories should be sorted for environmental-friendly recycling. Dispose of batteries only when discharged.



For batteries that are not completely discharged, insulate the terminals with tape as a protective measure against short-circuiting.

Traduction de la notice originale.

Symboles, abréviations et termes utilisés.

Symbole, signe	Explication
	Lire impérativement les documents ci-joints tels que la notice d'utilisation et les instructions générales de sécurité.
	Ne pas toucher la lame de scie. Danger provoqué par des outils de travail tranchants en mouvement.
	Attention aux bords tranchants des outils de travail tels que les lames des couteaux.
	Suivre les indications données dans le texte ou la représentation graphique ci-contre !
	Signal d'interdiction général. Cette action est interdite !
	Avant d'effectuer ce travail, retirer l'accumulateur de l'outil électrique. Sinon, il y a des risques de blessures dues à un démarrage non intentionné de l'outil.
	Lors des travaux, porter une protection oculaire.
	Lors des travaux, porter une protection acoustique.
	Lors des travaux, porter une protection anti-poussière.
	Lors des travaux, utiliser un protège-main.
	Poignée
	Mise en marche
	Arrêt
	Information supplémentaire.
	Ne pas charger des accus endommagés.
	Ne pas exposer ou jeter l'accumulateur au feu. Protéger l'accumulateur des sources de chaleur, comme par ex. l'exposition directe au soleil.
	Suivre les indications données dans le texte ci-contre !
	Confirme la conformité de l'outil électrique aux directives de l'Union Européenne.
	Ce symbole confirme la certification de ce produit aux Etats-Unis et au Canada.
	Cette indication indique une situation éventuellement dangereuse pouvant entraîner de graves blessures ou la mort.
	Signalisation de recyclage : indique les matériaux recyclables
	Trier les outils électriques ainsi que tout autre produit électrotechnique et électrique et les déposer à un centre de recyclage respectant les directives relatives à la protection de l'environnement.

Symbole, signe	Explication
	Type d'accu
	Type de chargeur
	Petite vitesse
	Vitesse élevée
(**)	peut contenir des chiffres ou des lettres
(Ax - Zx)	Marquage interne

Signe	Unité internationale	Unité nationale	Explication
U	V	V	Tension de référence
f	Hz	Hz	Fréquence
n_s	/min, min ⁻¹ , rpm, r/min	/min	Vitesse nominale
	°	°	Angle d'oscillation
	kg	kg	Poids suivant EPTA-Procédure 01
L_{pA}	dB	dB	Niveau de pression acoustique
L_{wA}	dB	dB	Niveau d'intensité acoustique
L_{pCpeak}	dB	dB	Niveau max. de pression acoustique
$K...$			Incertitude
a	m/s ²	m/s ²	Valeur d'émission vibratoire suivant EN 62841 (somme vectorielle des trois axes directionnels)
	m, s, kg, A, mm, V, W, Hz, N, °C, dB, min, m/s ²	m, s, kg, A, mm, V, W, Hz, N, °C, dB, min, m/s ²	Unités de base et unités dérivées du système international SI.

Pour votre sécurité.

⚠ AVERTISSEMENT Lisez tous les avertissements de sécurité et toutes les instructions. Ne pas suivre les avertissements et instructions peut donner lieu à une électrocution, un incendie et/ou une blessure sérieuse.

Conservez tous les avertissements et toutes les instructions pour pouvoir vous y reporter ultérieurement.

 N'utilisez pas cet outil électrique avant d'avoir soigneusement lu et compris à fond cette notice d'utilisation ainsi que les « Instructions générales de sécurité » (réf. documents 3 41 30 465 06 0). Conservez ces documents pour une utilisation ultérieure et joignez-les à l'outil électrique en cas de transmission ou de vente à une tierce personne.

De même, respectez les dispositions concernant la prévention des accidents du travail en vigueur dans le pays en question.

Conception de l'outil électrique :

découpeur-ponceur sans fil pour le ponçage de petites surfaces, coins et rebords, le sciage de plaques de faible épaisseur en tôle, en bois ou en matières plastiques, pour le grattage, le polissage, le râpage, le découpage ou le tronçonnage au moyen des outils et accessoires autorisés par FEIN, tous travaux effectués à sec et à l'abri des intempéries.

Instructions particulières de sécurité.

Tenez l'appareil par les surfaces isolées des poignées lors des travaux pendant lesquels l'outil risque de toucher des câbles électriques cachés. Le contact de l'accessoire coupant avec un fil sous tension peut également mettre sous tension les parties métalliques visibles de l'outil électrique et entraîner l'électrocution de l'opérateur.

De préférence, poser et bloquer la pièce sur un support stable. Si vous ne tenez la pièce que de votre main ou contre votre corps, elle est dans une position instable, ce qui peut entraîner une perte de contrôle.

N'utilisez pas des accessoires qui n'ont pas été spécialement conçus ou autorisés par le fabricant de l'outil électrique. Le seul fait qu'un accessoire puisse être monté sur votre outil électrique ne garantit pas une utilisation sans risque.

Tenez l'outil électrique fermement, en faisant attention à ce que votre corps ne puisse jamais entrer en contact avec l'outil de travail, en particulier lorsque vous travaillez avec des outils dirigés vers la poignée tels que lames de scie ou outils de coupe. Le contact avec les arêtes ou coins tranchants peut entraîner des blessures.

Porter un équipement de protection individuelle. En fonction de l'application, utiliser un écran facial, des lunettes de sécurité ou des verres de sécurité. Le cas échéant, utiliser un masque antipoussières, des protections auditives, des gants et un tablier capables d'arrêter les petits fragments abrasifs ou des pièces à usiner.

La protection oculaire doit être capable d'arrêter les débris volants produits par les diverses opérations. Le masque antipoussières ou le masque respiratoire doit être capable de filtrer les particules produites par vos travaux. L'exposition prolongée aux bruits de forte intensité peut provoquer une perte de l'audition.

Ne dirigez pas l'outil électrique vers vous-même ou vers d'autres personnes ou des animaux. Il y a un danger de blessure causé par des outils de travail tranchants ou chauds.

Il est interdit de visser ou de riveter des plaques ou des repères sur l'outil électrique. Une isolation endommagée ne présente aucune protection contre une électrocution. Utilisez des autocollants.

Nettoyez régulièrement les ouïes de ventilation de l'outil électrique avec des outils non-métalliques. La ventilation du moteur aspire la poussière à l'intérieur du carter. Une trop grande quantité de poussière de métal accumulée peut provoquer des incidents électriques.

Après avoir travaillé des matériaux à base de plâtre : Nettoyer les orifices de ventilation de l'outil électrique et de l'élément de commande à l'aide d'air comprimé sec exempt d'huile. Autrement, les poussières plâtreuses pourraient se déposer dans le carter de l'outil électrique et sur l'élément de commande et pourraient durcir au contact de l'humidité présente dans l'air. Ceci peut entraver le mécanisme d'endechement.

Utilisation et entretien de l'accumulateur (blocs d'accum).

Afin d'éviter des dangers tels que brûlures, incendie, explosion, blessures de la peau et d'autres blessures lors du maniement de l'accumulateur, respectez les indications suivantes :

Ne pas ouvrir, ni démonter les accumulateurs. Ne pas exposer les accus à des chocs mécaniques. En cas d'endommagement et d'utilisation non conforme de l'accum, des vapeurs et liquides nuisibles peuvent s'échapper. Les vapeurs peuvent irriter les voies respiratoires. Le liquide qui sort de l'accumulateur peut provoquer des irritations de la peau ou causer des brûlures.

Au cas où le liquide contenu dans les accumulateurs aurait contaminé des objets se trouvant à proximité, contrôlez les parties touchées, nettoyez-les ou, le cas échéant, remplacez-les.

N'exposez pas l'accumulateur à la chaleur ni au feu. Ne stockez pas l'accumulateur dans un endroit directement exposé au soleil.

Ne retirez l'accumulateur de son emballage d'origine que lorsqu'il doit être utilisé.

Avant tous travaux sur l'outil électrique, retirez l'accumulateur de l'outil. Risque de blessures en cas de démarrage non intentionnel de l'outil électrique.

Ne retirez l'accumulateur que lorsque l'outil électrique est à l'arrêt.

Maintenez les accumulateurs hors de la portée des enfants.

Tenez toujours l'accumulateur propre et protégez-le de l'humidité et de l'eau. Nettoyez les raccords encrassés de l'accumulateur et de l'outil électrique à l'aide d'un chiffon sec et propre.

N'utilisez que des accumulateurs intacts d'origine FEIN conçus pour votre outil électrique. Lors du travail avec et lors du chargement d'accumulateurs d'un type ne convenant pas à l'outil, d'accumulateurs endommagés, réparés ou modifiés, d'accumulateurs contrefaits ou d'autres fabricants, il y a danger d'incendie et/ou d'explosion.

Respectez les indications de sécurité de la notice d'utilisation du chargeur d'accumulateurs.

Emanation de poussières nocives

Lors du travail avec enlèvement de matière, des poussières pouvant être dangereuses sont générées.

Toucher ou aspirer certaines poussières, par ex. d'amiante et de matériaux contenant de l'amiante, de peintures contenant du plomb, du métal, de certains bois, de minéraux, des particules de silicate contenues dans les matériaux contenant de la roche, de solvants de peinture, de lasures, de produits antifouling pour bateaux peut causer des réactions allergiques et/ou des maladies des voies respiratoires, un cancer ou des problèmes de fécondité. Le risque causé par l'inhalation de poussières dans les poumons dépend de l'exposition aux poussières. Utilisez une aspiration adaptée à la poussière générée ainsi que des équipements de protection personnels et veiller à bien aérer la zone de travail. Ne confiez le travail sur des matériaux contenant de l'amiante qu'à des spécialistes.

Les poussières de bois et les poussières de métaux légers, les mélanges chauds de poussières de ponçage et de produits chimiques peuvent s'enflammer dans certaines conditions ou causer une explosion. Evitez une projection d'étincelles vers le bac de récupération des poussières ainsi qu'une surchauffe de l'outil électrique et des matériaux travaillés, videz à temps le bac de récupération des poussières et respectez les indications de travail du fabricant du matériau ainsi que les règlements en vigueur dans votre pays spécifiques aux matériaux à traiter.

Vibrations mains-bras

L'amplitude d'oscillation indiquée dans ces instructions d'utilisation a été mesurée conformément à la norme EN 62841 et peut être utilisée pour une comparaison d'outils électriques. Elle est également appropriée pour une estimation préliminaire de la sollicitation vibratoire. L'amplitude d'oscillation indiquée correspond aux utilisations principales de l'outil électrique. Si, toutefois, l'outil électrique était utilisé pour d'autres applications, avec d'autres outils de travail ou en cas d'un entretien

insuffisant, l'amplitude d'oscillation pourrait être différente. Ceci peut augmenter considérablement la sollicitation vibratoire pendant toute la durée du travail.

Pour une estimation précise de la sollicitation vibratoire, il est recommandé de prendre aussi en considération les espaces de temps pendant lesquels l'appareil est éteint ou allumé, mais pas vraiment utilisé. Ceci peut réduire considérablement la sollicitation vibratoire pendant toute la durée du travail.

Déterminez des mesures de protection supplémentaires pour protéger l'utilisateur des effets des vibrations, tels que par exemple : entretien de l'outil électrique et des outils de travail, maintenir les mains chaudes, organisation des opérations de travail.

Valeurs d'émission vibratoire

Vibration	<i>a</i>
Classement des outils FEIN suivant la classe de vibrations	Accélération réelle mesurée*
VC0	< 2,5 m/s ²
VC1	< 5 m/s ²
VC2	< 7 m/s ²
VC3	< 10 m/s ²
VC4	< 15 m/s ²
VC5	> 15 m/s ²
Ka	1,5 m/s ²

* Ces valeurs sont basées sur un cycle de travail composé d'une phase à vide et d'une phase en pleine charge d'une même durée.

Pour le classement de l'outil de travail suivant la classe de vibrations, voir la feuille jointe 3 41 30 443 06 0.

Instructions d'utilisation.

N'utilisez pas d'accessoires non conçus spécifiquement et recommandés par FEIN pour cet outil électrique. Le fait d'utiliser des accessoires qui ne sont pas d'origine FEIN risque de surchauffer l'outil électrique et de le détruire.

⚠ Surcharge possible du dispositif d'amortissement des vibrations en cas d'utilisation d'accessoires particulièrement lourds !

Risque de surcharge du dispositif d'amortissement des vibrations en raison du poids élevé des accessoires tels que le grand plateau rond de ponçage (n° 63806195210, Ø115 mm) ou le set de nettoyage des joints de carreaux (n° 63719011220), qui se manifeste par une vibration désagréable et très forte de la machine.

Remède : Baisser la vitesse de rotation de la machine sur le niveau 2.

En raison de l'avancement ralenti du travail en découlant, il s'ensuit que les deux accessoires cités ci-dessus ne sont pas toujours appropriés pour être utilisés sur cette machine.

👉 Ne guidez l'outil électroportatif contre la pièce à travailler que lorsque l'appareil est en marche.

Il est possible d'orienter l'outil de travail par pas de 30° et de le fixer dans la position de travail la plus optimale.

Changement d'outil (voir pages 5/6).

⚠ Ne pas mettre en marche l'outil électrique avec levier de serrage ouvert. Danger d'écrasement de la main et des doigts.

⚠ Ne pas actionner le levier de serrage quand la machine est en marche. Risque de blessures.

⚠ Ne pas mettre les mains dans la zone des mâchoires de serrage. Danger d'écrasement des doigts.

⚠ Ne pas utiliser l'outil électrique avec mâchoires de serrage ouvertes sans accessoire ! Ceci pourrait endommager l'outil électrique.

⚠ Si les mâchoires de serrage sont ouvertes avant le montage de l'outil de travail, faire pivoter le levier de serrage vers l'avant et vers l'arrière. Les mâchoires de serrage se ferment. L'accessoire peut alors être mis en place.

Maniement de l'accumulateur.

Ne stockez, n'utilisez et ne chargez la batterie qu'à l'aide de chargeurs FEIN dans la plage de température de service admissible de 5°C – 45°C (41°F – 113°F). Au début du processus de charge, la température de la batterie doit se situer dans la plage de température de service de la batterie.

Affichage LED	Explication	Action
1 – 4 LED vertes	Etat de charge en pourcentage	Machine prête à l'emploi
Voyant rouge permanent	L'accumulateur est presque vide	Charger l'accumulateur
Voyant rouge clignotant	L'accumulateur n'est pas prêt à fonctionner	Mettre l'accumulateur dans la plage de température de service de l'accu, le charger ensuite

L'état de charge actuel en pourcentage de l'accumulateur n'est indiqué que lorsque le moteur de l'outil électroportatif est à l'arrêt.

L'électronique stoppe automatiquement le moteur pour éviter toute décharge avancée de l'accumulateur.

Renseignements pour le ponçage.

Appuyez brièvement et fortement la feuille abrasive de l'outil électrique sur une surface plane et mettez brièvement l'outil électrique en marche. Ceci permet d'obtenir une bonne adhérence et empêche une usure précoce.

Il est possible de retirer la feuille abrasive et de la remonter tournée de 120°, si seule une pointe de la feuille abrasive est usée.

Travailler avec toute la surface du plateau de ponçage, pas seulement avec la pointe.

Choisissez une fréquence d'oscillation élevée (variateur position 4 – 6) lorsque vous utilisez les petits plateaux triangulaires et une fréquence moyenne (variateur position 4 max.) lorsque vous utilisez le grand plateau triangulaire.

Poncez par un mouvement continu et en appliquant une légère pression. Une pression trop élevée n'augmente pas l'enlèvement de matière mais l'usure de la feuille abrasive.

Renseignements pour le sciage.

Choisissez une fréquence d'oscillations élevée. Il est possible d'enlever les lames rondes et de les refixer tournées pour garantir une usure régulière.

Renseignements pour le grattage.

Choisissez une fréquence d'oscillations moyenne à élevée.

Travaux d'entretien et service après-vente.



En cas de conditions d'utilisation extrêmes, lors du travail de matériaux métalliques, des poussières conductrices pourraient se déposer à l'intérieur de l'outil électrique. Soufflez souvent de l'air comprimé sec et sans huile dans l'intérieur de l'outil électrique à travers les fentes de ventilation.

Lors du travail des matériaux à base de plâtre, de la poussière pourrait se déposer à l'intérieur de l'outil électrique et sur l'élément de commande et pourrait durcir au contact de l'humidité présente dans l'air. Ceci peut entraver le mécanisme d'enclenchement. Soufflez fréquemment de l'air comprimé sec et exempt d'huile dans l'intérieur de l'outil électrique à travers les orifices de ventilation.

Pour stocker l'outil électrique, retirez l'outil de travail, fermez le levier de serrage et n'enfoncez qu'ensuite l'élément de serrage.

Les produits ayant été en contact avec de l'amiante ne doivent pas être réparés. Éliminez les produits contaminés par l'amiante conformément aux dispositions nationales relatives à l'élimination de déchets contenant de l'amiante.

Vous trouverez la liste actuelle des pièces de rechange pour cet outil électroportatif sur notre site www.fein.com.

N'utiliser que des pièces de rechange d'origine.

Si nécessaire, vous pouvez remplacer vous-même les éléments suivants :

Outils d'application

Garantie.

La garantie du produit est valide conformément à la réglementation légale en vigueur dans le pays où le produit est mis sur le marché. Outre les obligations de garantie légale, les appareils FEIN sont garantis conformément à notre déclaration de garantie de fabricant.

Il se peut que seule une partie des accessoires décrits ou représentés dans cette notice d'utilisation soit fournie avec l'outil électrique.

Déclaration de conformité.

L'entreprise FEIN déclare sous sa propre responsabilité que ce produit est en conformité avec les réglementations en vigueur indiquées à la dernière page de la présente notice d'utilisation.

Dossier technique auprès de : C. & E. Fein GmbH, D-73529 Schwäbisch Gmünd

Protection de l'environnement, recyclage.























Rapportez les emballages, les outils électriques hors d'usage et les accessoires dans un centre de recyclage respectant les directives concernant la protection de l'environnement.





N'éliminez les accumulateurs que lorsqu'ils sont déchargés.



Si les accumulateurs ne sont pas complètement déchargés, isolez par précaution le connecteur électrique à l'aide d'un ruban adhésif pour les protéger contre les courts-circuits.

Traduzione delle istruzioni originali.

Simboli, abbreviazioni e termini utilizzati.

Simbolo	Descrizione
	La documentazione allegata, come le istruzioni per l'uso e le indicazioni generali di sicurezza devono essere lette assolutamente.
	Non toccare la lama di taglio. Pericolo a causa di accessori affilati in movimento.
	Attenzione per spigoli affilati degli accessori come ad es. i bordi delle lame da taglio.
	Osservare le istruzioni nel testo o nel grafico riportato a lato!
	Simbolo generale di divieto. Questa operazione è vietata.
	Prima di questa operazione rimuovere la batteria ricaricabile dall'elettrodomestico. Altrimenti esiste pericolo di lesioni dovute all'accensione accidentale dell'elettrodomestico.
	Durante la fase operativa utilizzare la protezione per gli occhi.
	Durante la fase operativa utilizzare la protezione acustica.
	Durante la fase operativa utilizzare la protezione polvere.
	Durante la fase operativa utilizzare la protezione per le mani.
	Settore di presa
	Accensione
	Spegnimento
	Informazione supplementare.
	Non ricaricare batterie ricaricabili danneggiate.
	Non esporre la batteria ricaricabile al fuoco. Proteggere la batteria ricaricabile dal calore, p. es. anche dall'irradiazione solare continuo.
	Attenersi alle indicazioni contenute nel testo accanto!
	Conferma la conformità dell'elettrodomestico con le direttive della Comunità europea.
	Questo simbolo conferma la certificazione del presente prodotto in USA e Canada.
	Questa avvertenza mette in guardia dallo sviluppo di una possibile situazione pericolosa che può comportare il pericolo di incidenti gravi oppure anche mortali.
	Simbolo riciclaggio: contrassegna materiali riutilizzabili
	Una volta che un elettrodomestico o un qualunque altro prodotto elettrotecnico sarà diventato inservibile, portarlo ad un centro di raccolta adibito ad un riciclaggio eseguito secondo criteri ecologici.

Simbolo	Descrizione
	Tipo di batteria ricaricabile
	Tipo di caricabatteria
	Numero di oscillazioni ridotto
	Numero di oscillazioni elevato
(**)	può contenere cifre o lettere
(Ax - Zx)	Contrassegno per uso interno

Simbolo	Unità internazionale	Unità nazionale	Descrizione
U	V	V	Tensione di taratura
f	Hz	Hz	Frequenza
n_s	/min, min ⁻¹ , rpm, r/min	/min	Frequenza di oscillazione
	°	°	Angolo di oscillazione
	kg	kg	Peso conforme alla EPTA-Procedure 01
L_{pA}	dB	dB	Livello di pressione acustica
L_{wA}	dB	dB	Livello di potenza acustica
L_{pCpeak}	dB	dB	Livello di pressione acustica picco
$K...$			Non determinato
a	m/s ²	m/s ²	Valore di emissione delle vibrazioni secondo EN 62841 (somma vettori delle tre direzioni)
	m, s, kg, A, mm, V, W, Hz, N, °C, dB, min, m/s ²	m, s, kg, A, mm, V, W, Hz, N, °C, dB, min, m/s ²	Unità di base ed unità derivanti dal sistema unità internazionale SI .

Per la Vostra sicurezza.

AVVERTENZA Leggere tutte le avvertenze di pericolo e le istruzioni operative. In caso di mancato rispetto delle avvertenze di pericolo e delle istruzioni operative si potrà creare il pericolo di scosse elettriche, incendi e/o incidenti gravi. **Conservare tutte le avvertenze di pericolo e le istruzioni operative per ogni esigenza futura.**

 Non utilizzare il presente elettroutensile prima di aver letto e compreso accuratamente e completamente queste istruzioni per l'uso e le «Indicazioni generali di sicurezza» allegate (numero di documentazione 3 41 30 465 06 0). Conservare la documentazione indicata per un eventuale uso futuro ed allegarla in caso di inoltro oppure di vendita dell'elettroutensile.

Attenersi anche alle norme nazionali in vigore concernenti la sicurezza sul lavoro.

Utilizzo previsto per l'elettroutensile:

utensile a oscillazione da utilizzarsi manualmente per la levigatura di superfici piccole, angoli e spigoli, per il taglio di lamiere sottili, parti di legno e di plastica, per la raschiatura, lucidatura, rasatura, taglio e troncatura con inserti ed accessori consigliati dalla FEIN senza l'impiego di acqua in ambiente protetto dagli agenti atmosferici

Norme speciali di sicurezza.

Tenere l'apparecchio per le superfici isolate dell'impugnatura qualora venissero effettuati lavori durante i quali l'accessorio potrebbe venire a contatto con cavi elettrici nascosti. Il contatto con un cavo sotto tensione può mettere sotto tensione anche parti metalliche dell'apparecchio, causando una scossa elettrica.

Utilizzare appositi dispositivi di bloccaggio oppure un altro metodo pratico per assicurare e supportare il pezzo in lavorazione su una base stabile. Se il pezzo in lavorazione viene tenuto solo con la mano oppure contro il corpo, lo stesso si trova in una posizione instabile comportando eventualmente la perdita del controllo.

Non utilizzare nessun tipo di accessorio che non sia stato appositamente sviluppato oppure esplicitamente approvato dalla casa costruttrice dell'elettrotensile. Un funzionamento sicuro non è assicurato dal semplice fatto che le misure di un accessorio combacino con il Vostro elettrotensile.

Afferrare l'elettrotensile in modo così sicuro che il corpo, in modo particolare lavorando con inserti orientati nel settore di presa come lame di taglio oppure utensili di taglio, non venga mai a contatto con l'inserto. Il contatto di taglienti o bordi affilati può causare lesioni.

Indossare abbigliamento di protezione. A seconda dell'applicazione in corso utilizzare una visiera completa, maschera di protezione per gli occhi oppure occhiali di sicurezza. Per quanto necessario, portare maschere per polveri, protezione acustica, guanti di protezione oppure un grembiule speciale in grado di proteggervi da piccole particelle di levigatura o di materiale. Gli occhi dovrebbero essere protetti da corpi estranei espulsi in aria nel corso di diverse applicazioni. La maschera antipolvere e la maschera respiratoria devono essere in grado di filtrare la polvere provocata durante l'applicazione. Esponendosi per lungo tempo ad un rumore troppo forte vi è il pericolo di perdere l'udito.

Non dirigere mai l'elettrotensile verso sé stessi, altre persone o animali. Esiste il pericolo di lesioni dovute a accessori taglienti o bollenti.

È vietato applicare targhette e marchi sull'elettrotensile avvitandoli oppure fissandoli tramite rivetti. In caso di danno dell'isolamento viene a mancare ogni protezione contro scosse elettriche. Utilizzare targhette autoadesive.

Pulire regolarmente le fessure di ventilazione dell'elettrotensile con attrezzi non metallici. La ventola del motore attira polvere nella carcassa. Questo può causare, in caso di accumulo eccessivo di polvere metallica, pericoli elettrici.

Dopo la lavorazione di materiali contenenti gesso: Pulire con aria compressa asciutta e priva di olio le aperture di ventilazione dell'elettrotensile e dell'interuttore. In caso contrario può depositarsi polvere contenente gesso nella carcassa dell'elettrotensile e sull'elemento di comando e, in combinazione con l'umidità dell'aria, la stessa può indurirsi. Questo può causare danni al meccanismo di comando.

Impiego e trattamento della batteria ricaricabile (blocco della batteria ricaricabile).

Per evitare pericoli come ustioni, incendio, esplosione, lesioni della pelle ed altre lesioni durante l'impiego della batteria ricaricabile osservare le seguenti istruzioni:

Le batterie ricaricabili non devono essere smontate, aperte oppure sminuzzate. Non sottoporre le batterie ricaricabili ad alcun urto meccanico. In caso di danneggiamento ed un uso non corretto della batteria ricaricabile possono fuoriuscire vapori e liquidi dannosi. I vapori possono irritare le vie respiratorie. Il liquido della batteria ricaricabile che fuoriesce può causare irritazioni della pelle o ustioni.

Se il liquido fuoriuscito dalla batteria ricaricabile danneggiata ha bagnato oggetti attigui, controllare le parti interessate, pulirle oppure, se necessario, sostituirle.

Non esporre la batteria ricaricabile al calore o al fuoco. Non immagazzinare la batteria ricaricabile sottoponendola alla luce solare diretta.

Togliere la batteria ricaricabile dal suo imballo originale solamente se la stessa deve essere utilizzata.

Togliere la batteria ricaricabile dall'elettrotensile prima di ogni lavoro all'elettrotensile stesso. Se l'elettrotensile si mette in funzione accidentalmente esiste il pericolo di lesioni.

Rimuovere la batteria ricaricabile esclusivamente ad elettrotensile spento.

Tenere le batterie ricaricabili lontane dai bambini.

Tenere pulita la batteria ricaricabile e proteggerla da umidità ed acqua. Pulire i contatti sporchi della batteria ricaricabile e dell'elettrotensile con un panno asciutto e pulito.

Utilizzare esclusivamente batterie ricaricabili originali FEIN intatte adatte per l'elettrotensile. In caso di lavori con e di ricarica di batterie ricaricabili non corrette, danneggiate riparate oppure rigenerate, di imitazioni o prodotti di terzi, esiste il pericolo di incendio e/o di esplosione.

Seguire le indicazioni di sicurezza indicate nelle istruzioni per l'uso del caricabatteria.

Modo di procedere con polveri pericolose

Nelle procedure operative di asporto materiale con il presente utensile si formano polveri che possono essere pericolose.

Il contatto oppure l'inalazione di alcune polveri p. es. di amianto e materiali contenenti amianto, vernici contenenti piombo, metallo, alcuni tipi di legno, minerali, particelle di silicato di materiali contenenti minerali, solventi per vernici, sostanze protettive per legno, vernice antivegetativa per imbarcazioni possono causare reazioni allergiche e/o malattie delle vie respiratorie, cancro, danni riproduttivi alle persone. Il rischio dovuto all'inalazione di polveri dipende dall'esposizione. Utilizzare un'aspirazione adatta alla polvere che si forma nonché equipaggiamenti protettivi personali e provvedere per una buona aerazione del posto di lavoro. Lasciare effettuare la lavorazione di materiale contenente amianto esclusivamente a personale specializzato.

Polvere di legname e polvere di metallo leggero, miscele bollenti da polvere di levigatura e sostanze chimiche possono, in caso di condizioni sfavorevoli, prendere fuoco o causare un'esplosione. Evitare la fuga di scintille in direzione del contenitore per la polvere non-

ché il sovrariscaldamento dell'elettrotensile e del materiale abrasivo, svuotare per tempo il contenitore per la polvere, osservare le istruzioni di lavorazione del produttore del materiale e le norme valide nel Vostro paese relativamente ai materiali da lavorare.

Vibrazione mano-braccio

Il livello di oscillazioni indicato nelle presenti istruzioni è stato misurato conformemente ad una procedura di misurazione normalizzata contenuta nel EN 62841 e può essere impiegato per la comparazione con altri elettrotensili. Lo stesso è adatto anche per una valutazione temporanea della sollecitazione da vibrazioni. Il livello di oscillazioni indicato rappresenta le applicazioni principali dell'elettrotensile. Se tuttavia l'elettrotensile viene utilizzato per altri impieghi, con accessori differenti oppure non viene effettuata una sufficiente manutenzione è possibile che il livello di oscillazioni sia differente. Questo può aumentare sensibilmente la sollecitazione da vibrazioni per l'intero periodo di lavoro.

Per la precisa valutazione della sollecitazione da vibrazioni dovrebbero essere considerati anche i tempi in cui l'apparecchio è spento oppure è acceso ma non effettivamente in funzione. Questo può ridurre considerevolmente la sollecitazione da vibrazioni per l'intero periodo di lavoro.

Stabilire ulteriori misure di sicurezza per la protezione dell'operatore dall'azione delle vibrazioni, come ad esempio: manutenzione dell'elettrotensile e degli accessori, mantenimento mani calde, organizzazione delle procedure operative.

Valori di emissione per vibrazione

Vibrazione	<i>a</i>
Classificazione degli utensili ad innesto FEIN secondo classe di vibrazione	Accelerazione stimata*
VC0	< 2,5 m/s ²
VC1	< 5 m/s ²
VC2	< 7 m/s ²
VC3	< 10 m/s ²
VC4	< 15 m/s ²
VC5	> 15 m/s ²
<i>K_a</i>	1,5 m/s ²

* Questi valori si basano su un ciclo operativo che si basa sul funzionamento a vuoto e sul funzionamento a carico pieno con la stessa durata.
La classe di vibrazione correlata all'utensile ad innesto può essere rilevata dal foglio allegato 3 41 30 443 06 0.

Istruzioni per l'uso.

Non utilizzare alcun accessorio che non sia stato previsto e consigliato espressamente per questo elettrotensile dalla FEIN. L'impiego di accessori non originali FEIN causa surriscaldamento dell'elettrotensile e il suo danneggiamento.

! Possibile sovraccarico del sistema antivibrazione con accessori particolarmente pesanti!

In caso di impiego del piatrello rotondo grande (No. 63806195210, Ø115 mm) o del set per pulizia per le fughe delle piastrelle (No. 63719011220) è possibile che, a causa del peso elevato degli accessori, si verifichi un sovraccarico del sistema di smorzamento. Questo si manifesta con una vibrazione molto forte della macchina.

Rimedio: Abbassare la velocità della macchina su elettronica livello 2.

A causa dello scarso avanzamento del lavoro possibile, la macchina è adatta solo limitatamente per entrambi gli accessori sopra indicati.

! Condurre l'elettrotensile solamente acceso verso il pezzo in lavorazione.

L'accessorio può essere regolato a scatti di 30° e può essere fissato nella posizione di lavoro più adatta all'utilizzo.

Cambio degli utensili (vedi pagine 5/6).

! Non accendere l'elettrotensile con leva di bloccaggio aperta. In caso contrario esiste il pericolo di schiacciamento per mani e dita.

! Non azionare la leva di bloccaggio con la macchina in funzione. In caso contrario esiste il rischio di lesioni.

! Non afferrare nel settore delle ganasce. In caso contrario esiste il pericolo di schiacciamento per le dita.

! Non mettere in funzione l'elettrotensile con ganasce aperte senza utensile! Questo potrebbe causare danni all'elettrotensile.

! Qualora le ganasce fossero aperte, prima dell'inserimento dell'accessorio orientare la leva di bloccaggio in avanti e di nuovo indietro. Le ganasce sono ora chiuse. L'accessorio può essere inserito.

Uso della batteria ricaricabile.

Conservare, far funzionare e ricaricare la batteria ricaricabile esclusivamente con caricabatteria FEIN in un campo di temperatura d'esercizio di 5°C - 45°C (41°F - 113°F). All'inizio dell'operazione di ricarica la temperatura della batteria ricaricabile deve essere nel campo di temperatura d'esercizio della batteria stessa.

Indicatore LED	Significato	Azione
1 - 4 LED verde	stato di carica percentuale	Funzionamento
luce continua rossa	La batteria è quasi scarica	Ricaricare la batteria
luce lampeggiante rossa	La batteria non è pronta per il funzionamento	Portare la batteria nel campo di temperatura d'esercizio e successivamente ricaricare

L'effettivo stato di carica percentuale della batteria ricaricabile viene indicato esclusivamente con motore fermo dell'elettrotensile.

In caso di imminente scarico totale della batteria ricaricabile, l'elettronica dell'elettroutensile arresta automaticamente il motore.

Indicazioni per la levigatura.

Premere brevemente e con forza l'elettroutensile con il foglio abrasivo su una superficie piana ed accendere l'elettroutensile per breve tempo. Questo consente una buona tenuta e previene usura prematura.

È possibile togliere di nuovo il foglio abrasivo e riapplicarlo girato di 120° se è stata utilizzata solo una punta del foglio abrasivo stesso.

Lavorare con l'intera superficie del platorello e non solo di angolo o punta.

Levigando con fogli abrasivi triangolari piccoli selezionare una frequenza di oscillazione elevata (elettronica livello 4 – 6), in caso di impiego del foglio abrasivo rotondo e di foglio abrasivo triangolare grande selezionare una frequenza di oscillazione media (elettronica max. livello 4).

Levigare con movimento continuo e pressione leggera. Una pressione troppo forte non aumenta l'asportazione, il foglio abrasivo si usura solo più velocemente.

Indicazioni per il taglio.

Selezionare una frequenza di oscillazione elevata. Lame da taglio rotonde possono essere tolte e fissate spostate in modo tale da consumarle uniformemente.

Indicazioni per la raschiatura.

Selezionare una frequenza di oscillazione da media fino a elevata.

Manutenzione ed Assistenza Clienti.



In caso di condizioni di impiego estreme durante la lavorazione di metallo è possibile che polvere conduttrice si depositi

all'interno dell'elettroutensile. Soffiare spesso la parte interna dell'elettroutensile, attraverso le fessure di ventilazione, con aria compressa asciutta e priva di olio.

In caso di lavorazione di materiali contenenti gesso può depositarsi polvere all'interno dell'elettroutensile e sull'elemento di comando e, in combinazione con l'umidità dell'aria, la stessa può indurirsi. Questo può causare danni al meccanismo di comando. Soffiare spesso l'interno dell'elettroutensile, attraverso le aperture di ventilazione, e l'elemento di comando con aria compressa asciutta e priva di olio.

Per la conservazione dell'elettroutensile rimuovere l'accessorio, chiudere la leva di serraggio e premere solo successivamente l'elemento di fissaggio.

Prodotti che sono venuti a contatto con amianto non devono essere dati in riparazione. Smaltire i prodotti contaminati con amianto conformemente alle norme per lo smaltimento di rifiuti contenenti amianto in vigore nel paese di impiego.

L'attuale lista dei pezzi di ricambio del presente elettroutensile è presente in Internet sul sito www.fein.com.

Utilizzare esclusivamente parti di ricambio originali.

In caso di necessità è possibile sostituire da soli le seguenti parti:

Utensili ad innesto

Responsabilità per vizi e garanzia.

La prestazione di garanzia sul prodotto è valida secondo la relativa normativa vigente nel Paese in cui avviene l'immissione sul mercato. Inoltre la FEIN riconosce la garanzia conformemente alla dichiarazione di garanzia produttore FEIN.

Nel modello di fornitura del Vostro elettroutensile può essere contenuta anche solo una parte degli accessori descritti o illustrati nelle presenti istruzioni per l'uso.

Dichiarazione di conformità.

La Ditta FEIN dichiara sotto la propria responsabilità che il presente prodotto corrisponde alle norme applicabili riportate sull'ultima pagina delle presenti istruzioni per l'uso.

Documentazione tecnica presso: C. & E. Fein GmbH, D-73529 Schwäbisch Gmünd

Misure ecologiche, smaltimento.























Portare ad un centro di raccolta adibito ad un riciclaggio eseguito secondo criteri ecologici gli imballaggi, gli elettroutensili e gli accessori scartati.





Smaltire correttamente batterie ricaricabili esclusivamente scariche.



In caso di batterie ricaricabili non completamente scariche, isolare con nastro adesivo il connettore a spina per precauzione contro corto circuiti.

Vertaling van de oorspronkelijke gebruiksaanwijzing.

Gebruikte symbolen, afkortingen en begrippen.

Symbol, teken	Verklaring
	Lees beslist de meegeleverde documenten, zoals de gebruiksaanwijzing en de algemene veiligheidsvoorschriften.
	Raak het zaagblad niet aan. Gevaar door heen en weer bewegende scherpe inzetgereedschappen.
	Waarschuwing voor scherpe randen van inzetgereedschappen zoals snijkanten van snijmesses.
	Volg de aanwijzingen in de nevenstaande tekst of afbeelding op.
	Algemeen verbodsteken. Deze handeling is verboden.
	Verwijder voor deze handeling de accu uit het elektrische gereedschap. Anders bestaat er verwondingsgevaar door onbedoeld starten van het elektrische gereedschap.
	Gebruik tijdens de werkzaamheden een oogbescherming.
	Gebruik tijdens de werkzaamheden een gehoorbescherming.
	Gebruik tijdens de werkzaamheden een stofbescherming.
	Gebruik tijdens de werkzaamheden een handbescherming.
	Greepoppervlak
	Inschakelen
	Uitschakelen
	Extra informatie.
	Laad geen beschadigde accu's op.
	Stel de accu niet bloot aan vuur. Bescherm de accu tegen hitte, bijvoorbeeld ook tegen aanhoudend zonlicht.
	Neem de vermelde aanwijzingen in acht!
	Bevestigt de conformiteit van het elektrische gereedschap met de richtlijnen van de Europese Gemeenschap.
	Met dit symbool wordt de certificering van dit product in de Verenigde Staten en Canada bevestigd.
	Dit is een waarschuwing voor een mogelijk gevaarlijke situatie die tot ernstig letsel of de dood kan leiden.
	Recyclingsymbool: duidt recyclebare materialen aan
	Versleten elektrische gereedschappen en andere elektrotechnische en elektrische producten moeten apart worden ingezameld en op een voor het milieu verantwoorde wijze worden hergebruikt.

Symbool, teken	Verklaring
	Accutype
	Opladertype
	Klein trillingsgetal
	Groot trillingsgetal
(**)	Kan cijfers of letters bevatten
(Ax - Zx)	Aanduiding voor interne doeleinden

Teken	Eenheid internationaal	Eenheid nationaal	Verklaring
U	V	V	Meetspanning
f	Hz	Hz	Frequentie
n_s	/min, min^{-1} , rpm, r/min	/min	Gemeten trillingsgetal
	°	°	Trillingshoek
	kg	kg	Gewicht volgens EPTA-Procedure 01
L_{pA}	dB	dB	Geluidsdrumniveau
L_{wA}	dB	dB	Geluidsvermogeniveau
L_{pCpeak}	dB	dB	Piekgeluidsdrumniveau
$K_{...}$			Onzekerheid
a	m/s^2	m/s^2	Trillingsemissiewaarde volgens EN 62841 (vectorsom van drie richtingen)
	m, s, kg, A, mm, V, W, Hz, N, °C, dB, min, m/s^2	m, s, kg, A, mm, V, W, Hz, N, °C, dB, min, m/s^2	Basiseenheden en afgeleide eenheden uit het internationale eenhedenstelsel SI .

Voor uw veiligheid.

⚠ WAARSCHUWING Lees alle veiligheidsaarschuwingen en alle voorschriften. Als de waarschuwingen en voorschriften niet worden opgevolgd, kan dit een elektrische schok, brand of ernstig letsel tot gevolg hebben. **Bewaar alle waarschuwingen en voorschriften voor toekomstig gebruik.**

 Gebruik dit elektrische gereedschap niet voordat u deze gebruiksaanwijzing en de meegeleverde „Algemene veiligheidsvoorschriften“ (documentnummer 3 41 30 465 06 0) grondig heeft gelezen en volledig heeft begrepen. Bewaar deze documentatie voor later gebruik en geef ze mee wanneer u het elektrische gereedschap doorgeeft of verkoopt. Neem ook de geldende nationale arbeidsveiligheidsregels in acht.

Bestemming van het elektrische gereedschap:

handgevoerde oscillator voor het schuren van kleine oppervlakken, hoeken en randen, voor het zagen van dunne metaalplaat en van hout- en kunststofdelen, voor het afkrabben, polijsten, raspen, snijden en doorsnijden met de door FEIN goedgekeurde inzetgereedschappen en het door FEIN goedgekeurde toebehoren zonder toevoer van water in een tegen weersinvloeden beschermde omgeving.

Bijzondere veiligheidsvoorschriften.

Houd het gereedschap aan de geïsoleerde greepvlakken vast als u werkzaamheden uitvoert waarbij het inzetgereedschap verborgen stroomleidingen kan raken. Contact met een onder spanning staande leiding kan ook metalen delen van het gereedschap onder spanning zetten en tot een elektrische schok leiden.

Gebruik klemmen of een andere praktische methode om het werkstuk op een stabiele ondergrond vast te zetten en te ondersteunen. Als u het werkstuk alleen met uw hand vasthoudt of tegen uw lichaam houdt, bevindt het zich in een instabiele positie. Dit kan tot het verlies van de controle leiden.

Gebruik geen toebehoren dat niet speciaal door de fabrikant van het elektrische gereedschap is ontwikkeld of vrijgegeven. Een veilig gebruik is niet alleen gegeven door het feit dat een toebehoren op uw elektrische gereedschap past.

Houd het elektrische gereedschap stevig vast, in het bijzonder tijdens werkzaamheden met inzetgereedschappen die in de richting van de greep wijzen, zoals zaagbladen en snijgereedschappen. Zo voorkomt u dat uw lichaam in aanraking met het inzetgereedschap komt. Aanraking van scherpe snijkanten of randen kan tot snijwonden leiden.

Drag persoonlijke beschermende uitrusting. Gebruik afhankelijk van de toepassing een volledige gezichtsbescherming, oogbescherming of veiligheidsbril. Draag voor zover van toepassing een stofmasker, een gehoorbescherming, werkhandschoenen of een speciaal schort dat kleine slijp- en materiaaldeeltjes tegenhoudt. Uw ogen moeten worden beschermd tegen wegvliegende deeltjes die bij verschillende toepassingen ontstaan. Een stof- of adembeschermingsmasker moet het bij de toepassing ontstaande stof filteren. Als u lang wordt blootgesteld aan luid lawaai, kan uw gehoor worden beschadigd.

Richt het elektrische gereedschap nooit op uzelf, andere personen of dieren. Er bestaat verwondingsgevaar door scherpe of hete inzetgereedschappen.

Er mogen geen plaatjes of symbolen op het elektrische gereedschap worden geschroefd of geniet. Een beschadigde isolatie biedt geen bescherming tegen een elektrische schok. Gebruik stickers.

Reinig de ventilatieopeningen van het elektrische gereedschap regelmatig met een niet-metalen gereedschap. De motorventilator zuigt stof in het machinehuis. Dit kan bij overmatige ophoping van metaalstof elektrische gevaren veroorzaken.

Na bewerking van gipshoudende materialen: Reinig de ventilatieopeningen van het elektrische gereedschap en het schakelement met droge en olievrrije perslucht. Anders kan gipshoudend stof in de behuizing van het elektrische gereedschap en op het schakelement achterblijven en in combinatie met vochtige lucht uitharden. Dit kan tot een verminderde werking van het schakelmechanisme leiden.

Gebruik en behandeling van de accu (accublok).

Ter voorkoming van gevaren, zoals brandwonden, brand, explosie, huidletsel en ander letsel bij de omgang met de accu, dient u de volgende aanwijzingen in acht te nemen:

Accu's mogen niet gedemonteerd, geopend of gefragmenteerd worden. Stel de accu's niet bloot aan mechanische schokken. Bij beschadiging en onjuist gebruik van de accu kunnen er schadelijke dampen en vloeistoffen vrijkomen. De dampen kunnen de luchtwegen irriteren. Gelekte accuvloeistof kan tot huidirritaties en brandwonden leiden.

Als de uit de accu gelekte vloeistof naburige voorwerpen heeft bevochtigd, dient u de desbetreffende delen te controleren, te reinigen en indien nodig te vervangen.

Stel de accu niet bloot aan hitte of vuur. Bewaar de accu niet in fel zonlicht.

Verwijder de accu pas uit de originele verpakking als deze moet worden gebruikt.

Neem de accu vóór werkzaamheden aan het elektrische gereedschap uit het gereedschap. Als het elektrische gereedschap onbedoeld begint te lopen, bestaat er verwondingsgevaar.

Verwijder de accu alleen als het elektrische gereedschap uitgeschakeld is.

Houd kinderen uit de buurt van accu's.

Houd de accu schoon en bescherm deze tegen vocht en water. Reinig de vuil geworden aansluitingen van de accu en van het elektrische gereedschap met een droge, schone doek.

Gebruik alleen intacte, originele FEIN-accu's, die voor uw elektrische gereedschap bestemd zijn. Bij het werken met en het opladen van verkeerde, beschadigde, gerepareerde of opgeknapte accu's, nabootsingen en accu's van andere merken bestaat brandgevaar en/of explosiegevaar.

Volg de veiligheidsvoorschriften in de gebruiksaanwijzing van de acculader op.

Omgang met gevaarlijke stoffen

Bij werkzaamheden voor materiaalafname met dit gereedschap ontstaat stof dat gevaarlijk kan zijn. Aanraken of inademen van sommige soorten stof, bijvoorbeeld van asbest en asbesthoudende materialen, loodhoudende verf, metaal, sommige houtsoorten, mineralen, silicaatdeeltjes van steenhoudende materialen, verpopsmiddelen, houtbeschermingsmiddelen en aangroeiwering voor watervoertuigen kan bij personen allergische reacties, ademwegziekten, kanker en/of voortplantingsdefecten tot gevolg hebben. Het risico door de inademing van stof is afhankelijk van de blootstelling. Gebruik een op de vrijkomende stofsoort afgestemde afzuiging en persoonlijke veiligheidsuitrusting en zorg voor een goede ventilatie van de werkplek. Laat de bewerking van asbesthoudend materiaal over aan een vakman.

Houtstof en lichtmetaalstof, hete mengsels van schuurstof en chemische stoffen kunnen onder ongunstige omstandigheden zelf tot ontsteking komen of een explosie veroorzaken. Voorkom wegvliegende vonken in de richting van het stofreservoir en oververhitting van het elektrische gereedschap en het schuurmateriaal. Maak het stofreservoir op tijd leeg. Neem de bewerkingsvoorschriften van de fabrikant van het materiaal en de in uw land geldige voorschriften voor de te bewerken materialen in acht.

Hand- en armtrillingen

Het in deze gebruiksaanwijzing vermelde trillingsniveau is gemeten met een volgens EN 62841 genormeerde meetmethode en kan worden gebruikt om elektrische gereedschappen met elkaar te vergelijken. Deze is ook geschikt voor een voorlopige inschatting van de trillingsbelasting.

Het aangegeven trillingsniveau representeert de hoofdzakelijke toepassingen van het elektrische gereedschap. Als echter het elektrische gereedschap wordt gebruikt

voor andere toepassingen, met afwijkende inzetgereedschappen of onvoldoende onderhoud, kan het trillingsniveau afwijken. Dit kan de trillingsbelasting gedurende de gehele arbeidsperiode duidelijk verhogen.

Voor een nauwkeurige schatting van de trillingsbelasting moet ook rekening worden gehouden met de tijd waarin het gereedschap uitgeschakeld is, of waarin het gereedschap wel loopt, maar niet werkelijk wordt gebruikt. Dit kan de trillingsbelasting gedurende de gehele arbeidsperiode duidelijk verminderen.

Leg extra veiligheidsmaatregelen ter bescherming van de bediener tegen het effect van trillingen vast, zoals: onderhoud van elektrische gereedschappen en inzetgereedschappen, warm houden van de handen, organisatie van het arbeidsproces.

Emissiewaarden voor trillingen

Trillingen	<i>a</i>
Classificatie van de FEIN-inzetgereedschappen volgens trillingsklasse	Gewogen versnelling*
VC0	< 2,5 m/s ²
VC1	< 5 m/s ²
VC2	< 7 m/s ²
VC3	< 10 m/s ²
VC4	< 15 m/s ²
VC5	> 15 m/s ²
K _a	1,5 m/s ²

* Deze waarden zijn gebaseerd op een arbeidscyclus die bestaat uit onbelast en volledig belast gebruik van dezelfde duur.
Zie voor de trillingsklasse waartoe het inzetgereedschap behoort het meegeleverde blad 3 41 30 443 06 0.

Bedieningsvoorschriften.

Gebruik uitsluitend toebehoren dat door FEIN speciaal voor dit elektrische gereedschap is voorzien en geadviseerd. Gebruik van niet-origineel FEIN toebehoren leidt tot oververhitting van het elektrische gereedschap en tot onherstelbare beschadiging daarvan.

! Mogelijke overbelasting van de trillingsdemping met bijzonder zwaar toebehoren!

Bij gebruik van de grote ronde schuurlijst (nr. 63806195210, 8115 mm) of van de reinigungsset voor tegelvoegen (nr. 63719011220) kan vanwege het hoge gewicht van het toebehoren een overbelasting van het dempingsysteem optreden. Dat uit zich in onaangename en zeer sterke trillingen van de machine.

Oplissing: Toerental van de machine verlagen tot electronic stand 2.

Vanwege de dan mogelijke geringe arbeidsprogressie is de machine voor beide bovengenoemde typen toebehoren slechts in beperkte mate geschikt.

! Beweeg het elektrische gereedschap alleen ingeschakeld naar het werkstuk.

Het inzetgereedschap kan in stappen van 30° graden worden verplaatst en kan in de gunstigste werkstand worden bevestigd.

Inzetgereedschap wisselen (zie pagina's 5/6).

! Schakel het elektrische gereedschap niet met geopende spanhendel in. Anders bestaat gevaar voor beknelling van hand of vingers.

! Bedien de spanhendel niet terwijl de machine loopt. Anders bestaat letselgevaar.

! Grijp niet in de buurt van de spanklauwen. Anders bestaat gevaar voor beknelling van vingers.

! Gebruik het elektrische gereedschap niet met geopende spanklauwen zonder inzetgereedschap! Anders kan dit schade aan het elektrische gereedschap veroorzaken.

! Als de spanklauwen voor het inzetten van het inzetgereedschap geopend zijn, zwenkt u de spanhendel naar voren en weer terug. De spanklauwen zijn nu gesloten. Het inzetgereedschap kan worden ingezet.

Omgang met de accu.

Laad de accu alleen met FEIN oplaadapparaten op. De accu mag alleen worden bewaard, gebruikt en opgeladen in het bedrijfstemperatuurbereik van 5°C – 45°C (41°F – 113°F). De accutemperatuur moet bij het begin van het opladen binnen het bedrijfstemperatuurbereik liggen.

Led-indicatie	Betekenis	Actie
1 – 4 groene leds	Oplaadtoestand in procenten	Gebruik
Rood permanent licht	Accu is bijna leeg	Accu opladen
Rood knipperlicht	Accu is niet gereed voor gebruik	Accu in bedrijfstemperatuurbereik brengen en vervolgens opladen

Het werkelijke oplaadpercentage van de accu wordt alleen weergegeven als de motor van het elektrische gereedschap stilstaat.

Voordat de accu helemaal leeg is, stopt de elektronica automatisch de motor.

Aanwijzingen voor schuurwerkzaamheden.

Druk het elektrische gereedschap met het schuurblad kort en krachtig op een egaal oppervlak en schakel het elektrische gereedschap kort in. Dit zorgt voor een goede hechting en voorkomt voortijdige slijtage.

U kunt het schuurblad lostrekken en 120° gedraaid aanbrengen als er slechts één punt van het schuurblad versleten is.

Werk met het volledige oppervlak van het schuurplaatje, niet alleen met de zijde of de punt.

Bij het schuren met kleine driehoekschuurplaatjes kiest u een hoge trillingfrequentie (electronic stand 4 – 6). Bij gebruik van het grote schuurplaatje en het grote driehoekschuurplaatje kiest u een gemiddelde trillingfrequentie (electronic max. stand 4).

Schuur met een continue beweging en lichte druk. Stevig aandrukken vergroot de afname niet. Het schuurblad verslijt alleen maar sneller.

Aanwijzingen voor zaagwerkzaamheden.

Kies een hoge trillfrequentie. Ronde zaagbladen kunnen losgemaakt en iets verder verplaatst ingespannen worden om deze gelijkmatig te laten verslijten.

Aanwijzingen voor schaaftwerkzaamheden.

Kies een gemiddelde tot hoge trillfrequentie.

Onderhoud en klantenservice.



Onder extreme gebruiksomstandigheden kan bij het bewerken van metalen geleidend stof in het elektrische gereedschap terecht komen. Blaas het inwendige van het elektrische gereedschap via de ventilatieopeningen met droge en olievrije perslucht uit.

Bij de bewerking van gipshoudende materialen kan stof in het inwendige van het elektrische gereedschap en op het schakelelement achterblijven en in combinatie met vochtige lucht uitharden. Dit kan tot een verminderde werking van het schakelmechanisme leiden. Blaas het inwendige van het elektrische gereedschap via de ventilatieopeningen en het schakelelement met droge en olievrije perslucht uit.

Als u het elektrische gereedschap wilt opbergen, verwijderd u het inzetgereedschap, sluit u de spanhendel en drukt u vervolgens het bevestigingselement in.

Producten die met asbest in aanraking zijn gekomen, mogen niet voor reparatie worden afgegeven. Voer met asbest gecontamineerde producten af volgens de in uw land geldende voorschriften voor de afvoer van asbesthoudend afval.

De actuele onderdelenlijst van dit elektrische gereedschap vindt u op www.fein.com.

Gebruik alleen originele vervangingsonderdelen.

De volgende delen kunt u indien nodig zelf vervangen:

Inzetgereedschappen

Wettelijke garantie en fabrieksgarantie.

De wettelijke garantie op het product geldt overeenkomstig de wettelijke regelingen in het land waar het product wordt verkocht. Bovendien biedt FEIN garantie overeenkomstig de FEIN-fabrieksgarantieverklaring. Het is mogelijk dat bij het elektrische gereedschap slechts een deel van het in deze gebruiksaanwijzing beschreven en afgebeelde toebehoren wordt meegeleverd.

Conformiteitsverklaring.

De firma FEIN verklaart als alleen verantwoordelijke dat dit product overeenstemt met de geldende bepalingen die op de laatste pagina van deze gebruiksaanwijzing vermeld staan.

Technische documentatie bij: C. & E. Fein GmbH, D-73529 Schwäbisch Gmünd

Milieubescherming en afvoer van afval.























Voer verpakkingen, versleten elektrische gereedschappen en toebehoren op een voor het milieu verantwoorde wijze af.





Accu's alleen in lege toestand naar een daarvoor aangegeven verwerkingsplaats brengen.



Accu's die niet helemaal leeg zijn, moeten ter voorkoming van kortsluiting van de insteekverbindingen met plakband worden geïsoleerd.

Traducción del manual original.

Simbología, abreviaturas y términos empleados.

Símbolo	Definición
	Es imprescindible leer los documentos que se adjuntan, como las instrucciones de servicio y las instrucciones generales de seguridad.
	No tocar la hoja de sierra. Peligro debido a útiles oscilantes afilados.
	Se advierte que los útiles disponen de bordes afilados como, p. ej., los filos de las cuchillas.
	¡Seguir las instrucciones indicadas al margen!
	Símbolo de prohibición general. Esta acción está prohibida.
	Antes de efectuar el trabajo descrito retire primero el acumulador de la herramienta eléctrica. De lo contrario, podría accidentarse al ponerse en marcha fortuitamente la herramienta eléctrica.
	Al trabajar protegerse los ojos.
	Al trabajar utilizar un protector acústico.
	Al trabajar protegerse del polvo.
	Al trabajar utilizar una protección para las manos.
	Área de agarre
	Conexión
	Desconexión
	Información complementaria.
	No cargue baterías defectuosas.
	No exponga el acumulador al fuego. Proteja el acumulador del calor, p. ej., de una exposición prolongada al sol.
	¡Seguir las instrucciones indicadas al margen!
	Atestigua la conformidad de la herramienta eléctrica con las directivas de la Comunidad Europea.
	Este símbolo confirma que este producto ha sido certificado en USA y Canadá.
	Este símbolo advierte sobre una situación peligrosa que puede comportar lesiones graves o mortales.
	Símbolo de reciclaje: identifica los materiales reutilizables
	Acumular por separado las herramientas eléctricas y demás productos electrodomésticos y eléctricos inservibles y someterlos a un reciclaje ecológico.

Símbolo	Definición
	Tipo de acumulador
	Tipo de cargador
	Nº de oscilaciones mínimo
	Nº de oscilaciones máximo
(**)	puede contener cifras o letras
(Ax - Zx)	Identificación para fines internos

Símbolo	Unidad internacional	Unidad nacional	Definición
U	V	V	Tensión nominal
f	Hz	Hz	Frecuencia
n_s	/min, min ⁻¹ , rpm, r/min	/min	Nº de oscilaciones en vacío
	°	°	Ángulo de oscilación
	kg	kg	Peso según EPTA-Procedure 01
L_{pA}	dB	dB	Nivel de presión sonora
L_{WA}	dB	dB	Nivel de potencia acústica
L_{pCpeak}	dB	dB	Valor máx. de nivel sonoro
$K_{...}$			Inseguridad
a	m/s ²	m/s ²	Valor de vibraciones emitidas según EN 62841 (suma vectorial de tres direcciones)
	m, s, kg, A, mm, V, W, Hz, N, °C, dB, min, m/s ²	m, s, kg, A, mm, V, W, Hz, N, °C, dB, min, m/s ²	Unidades básicas y unidades derivadas del sistema internacional de unidades SI.

Para su seguridad.

⚠ ADVERTENCIA Lea íntegramente estas advertencias de peligro e instrucciones. En caso de no atenerse a las advertencias de seguridad siguientes, ello puede ocasionar una descarga eléctrica, un incendio y/o lesión grave.

Guardar todas las advertencias de peligro e instrucciones para futuras consultas.

 No utilice esta herramienta eléctrica sin haber leído con detenimiento y haber entendido íntegramente estas instrucciones de servicio, así como las "Instrucciones generales de seguridad" (nº de documento 3 41 30 465 06 0) adjuntas. Guarde la documentación citada para posteriores consultas y entrégueselas al usuario en caso de prestar o vender la herramienta eléctrica.

Observe también las respectivas prescripciones contra accidentes de trabajo vigentes en su país.

Utilización reglamentaria de la herramienta eléctrica:

osciladores portátiles para lijar pequeñas superficies, esquinas y cantos, para serrar chapas delgadas, piezas de madera y plástico, para rascar, pulir, raspar, cortar y dividir con útiles y accesorios homologados por FEIN en lugares cubiertos sin aportación de agua.

Instrucciones de seguridad especiales.

Sujete el aparato por las empuñaduras aisladas al realizar trabajos en los que el útil pueda tocar conductores eléctricos ocultos. El contacto con conductores bajo tensión puede hacer que las partes metálicas del aparato le provoquen una descarga eléctrica.

Utilice unas mordazas u otros dispositivos adecuados para asegurar y soportar convenientemente la pieza sobre una base estable. Si Ud. solamente sujeta la pieza de trabajo con la mano, o presionándola contra su cuerpo, ésta se encuentra en una posición inestable y puede hacerle perder el control.

No use accesorios que no hayan sido especialmente desarrollados u homologados por el fabricante de la herramienta eléctrica. El mero hecho de que sea montable un accesorio en su herramienta eléctrica no es garantía de que su funcionamiento sea seguro.

Agarre la herramienta eléctrica de forma segura, sin exponer su cuerpo a un contacto con el útil, especialmente si al trabajar, el útil queda orientado hacia el área de la empuñadura. El contacto con los filos o cantos agudos puede acarrear una lesión.

Utilice un equipo de protección personal. Dependiendo del trabajo a realizar use una careta, una protección para los ojos, o unas gafas de protección. Si procede, emplee una mascarilla antipolvo, protectores auditivos, guantes de protección o un mandil especial adecuado para protegerle de los pequeños fragmentos que pudieran salir proyectados al desprenderse del útil o pieza. Las gafas de protección deberán ser indicadas para protegerle de los fragmentos que pudieran salir despedidos al trabajar. La mascarilla antipolvo o respiratoria deberá ser apta para filtrar las partículas producidas al trabajar. La exposición prolongada al ruido puede provocar sordera.

No oriente la herramienta eléctrica contra Ud. mismo, contra otras personas, ni contra animales. Podría accidentarse con los útiles afilados o muy calientes.

Esta prohibido fijar rótulos o señales a la herramienta eléctrica con tornillos o remaches. Un aislamiento dañado no le protege de una electrocución. Emplee etiquetas autoadhesivas.

Limpie periódicamente las rejillas de refrigeración de la herramienta eléctrica empleando herramientas que no sean de metal. El ventilador del motor aspira polvo hacia el interior de la carcasa. En caso de acumularse polvo de metal en exceso, ello puede provocar al usuario una descarga eléctrica.

Después de trabajar materiales que contengan yeso: Limpie las rejillas de refrigeración de la herramienta eléctrica y del elemento de conexión con aire comprimido seco y exento de aceite. De lo contrario, se puede llegar a depositar el polvo de yeso en la carcasa de la herramienta eléctrica y en el elemento de conexión y endurecerse por efecto de la humedad del aire. Esto puede afectar al funcionamiento del mecanismo conmutador.

Utilización y trato de acumuladores (conjunto acumulador).

Para no exponerse a un riesgo de quemadura, incendio, explosión, lesiones de la piel o de otro tipo, al manipular acumuladores, atégase a las siguientes indicaciones:

Los acumuladores no deben desarmarse, abrirse, ni fraccionarse. Evite golpear los acumuladores. Si el acumulador se daña o usa de forma inapropiada puede que se emanen vapores nocivos o se fugue líquido. Los vapores pueden irritar las vías respiratorias. El líquido del acumulador puede irritar la piel o producir quemaduras.

Si el líquido que se ha fugado del acumulador ha contaminado las piezas adyacentes, controle dichas piezas y límpielas o sustitúyalas, si procede.

No exponga el acumulador ni al calor ni al fuego. No exponga el acumulador directamente al sol.

Únicamente saque el acumulador del embalaje original en el momento que desee utilizarlo.

Desmonte el acumulador antes de manipular en la herramienta eléctrica. La puesta en marcha fortuita de la herramienta eléctrica puede causar un accidente.

Solamente desmonte el acumulador estando desconectada la herramienta eléctrica.

Mantenga los acumuladores fuera del alcance de los niños.

Mantenga limpio el acumulador y protéjalo de la humedad y del agua. Si los contactos del acumulador y de la herramienta eléctrica están sucios límpielos con un paño seco y limpio.

Solamente use los acumuladores originales FEIN previstos para su herramienta eléctrica. Si se utilizan o recargan acumuladores incorrectos, dañados, reparados, recuperados, imitaciones o de otra marca, existe el riesgo de incendio y/o de explosión.

Atégase a las instrucciones de seguridad mencionadas en las instrucciones de uso del cargador del acumulador.

Manipulación con materiales peligrosos

Al trabajar con esta herramienta en desbaste de material se genera polvo que puede ser peligroso.

El contacto o inspiración de ciertos materiales en polvo como, p. ej., el amianto o los materiales que lo contienen, pinturas con plomo, metales, ciertos tipos de madera, minerales, partículas de sílice de materiales a base de mineral, disolventes de pintura, conservadores de la madera y antifouling para embarcaciones puede provocar en las personas reacciones alérgicas y/o enfermedades respiratorias, cáncer, daños congénitos o trastornos reproductivos. El riesgo derivado de la inspiración de material en polvo depende de la frecuencia de exposición al mismo. Utilice un sistema de aspiración apropiado para el polvo producido en combinación con un equipo de protección personal y cuide que esté bien ventilado el puesto de trabajo. Se recomienda que los materiales que contengan amianto sean procesados por especialistas.

El polvo de madera y el de aleaciones ligeras, así como la mezcla de sustancias químicas con material en polvo caliente pueden llegar a autoinflamarse o provocar una explosión. Evite el salto de chispas en dirección al depósito de polvo así como el sobrecalentamiento de la herramienta eléctrica y de la pieza a lijar, vacíe con suficiente antelación el depósito de polvo, respete las instrucciones de trabajo del fabricante del material y las prescripciones vigentes en su país sobre los materiales a trabajar.

Vibraciones en la mano/brazo

El nivel de vibraciones indicado en estas instrucciones ha sido determinado según el procedimiento de medición fijado en la norma EN 62841 y puede servir como base de comparación con otras herramientas eléctricas. También es adecuado para estimar provisionalmente la emisión de vibraciones.

El nivel de vibraciones indicado ha sido determinado para las aplicaciones principales de la herramienta eléctrica. Por ello, el nivel de vibraciones puede ser diferente si la herramienta eléctrica se utiliza en otras aplicaciones, con útiles diferentes, o si el mantenimiento de la misma fuese deficiente. Ello puede suponer un aumento drástico de la emisión de vibraciones durante el tiempo total de trabajo.

Para determinar con exactitud la emisión de las vibraciones, es necesario considerar también aquellos tiempos en los que el aparato esté desconectado, o bien, esté en funcionamiento, pero sin ser utilizado realmente. Ello puede suponer una disminución drástica de la emisión de vibraciones durante el tiempo total de trabajo.

Fije unas medidas de seguridad adicionales para proteger al usuario de los efectos por vibraciones, como por ejemplo: Mantenimiento de la herramienta eléctrica y de los útiles, conservar calientes las manos, organización de las secuencias de trabajo.

Emisión de vibraciones

Vibraciones	<i>a</i>
Clasificación de los útiles FEIN según clase de vibraciones	Aceleración ponderada*
VC0	< 2,5 m/s ²
VC1	< 5 m/s ²
VC2	< 7 m/s ²
VC3	< 10 m/s ²
VC4	< 15 m/s ²
VC5	> 15 m/s ²
Ka	1,5 m/s ²
* Estos valores están basados en un ciclo de trabajo compuesto por un funcionamiento en vacío y a plena carga de igual duración. La clase de vibraciones que le ha sido asignada al útil puede Ud. determinarla según la hoja adjunta 3 41 30 443 06 0.	

Indicaciones para el manejo.

No aplique accesorios que no hayan sido especialmente previstos o recomendados por FEIN para esta herramienta eléctrica. La utilización de accesorios que no sean originales FEIN provocan un sobrecalentamiento y deterioro de la herramienta eléctrica.

! Puede que el amortiguador de vibraciones sea solicitado demasiado si los accesorios son muy pesados!

Debido a su gran peso, al utilizar el plato lijador redondo (n° 63806195210, Ø115 mm) o el kit de limpieza de juntas de azulejos (n° 63719011220) puede que se solicite excesivamente el sistema de amortiguación. Ello se pone de manifiesto al presentarse unas vibraciones molestas, muy fuertes en la máquina. **Solución:** Ajustar la etapa electrónica 2 para reducir las revoluciones de la máquina.

Ya que ello puede hacer que se requiera más tiempo para ejecutar un trabajo, la máquina solo es apropiada en parte para su uso con ambos accesorios arriba citados.

! Solamente aproxime la herramienta eléctrica conectada contra la pieza de trabajo.

La posición de montaje del útil puede irse variando en pasos de 30° para poder sujetarlo en la posición de trabajo más propicia.

Cambio de útil (ver páginas 5/6).

- !** No conecte la herramienta eléctrica estando abierta la palanca de sujeción. Podría magullarse la mano y los dedos.
- !** No accione la palanca de sujeción con la máquina en marcha. Peligro de lesión.
- !** No toque en la proximidad de las mordazas de fijación. Podría magullarse los dedos.
- !** No deje funcionar la herramienta eléctrica con las mordazas de fijación abiertas sin tener montado el útil! Podría dañar la herramienta eléctrica.
- !** Si quiere montar el útil y ve que ya están abiertas las mordazas de fijación, abata hacia adelante y después hacia atrás la palanca de fijación. Con ello se cierran las mordazas de fijación. El útil puede montarse.

Trato del acumulador.

Guarde, utilice y cargue el acumulador dentro del rango de operación de 5°C – 45°C (41°F – 113°F), y cárguelo exclusivamente con cargadores FEIN. Al comenzar a cargar el acumulador su temperatura deberá estar dentro del margen especificado para su operación.

Indicador LED	Significado	Acción
1 – 4 LED verdes	Nivel porcentual de carga	Operación
Luz roja permanente	Acumulador casi vacío	Cargar acumulador
Luz roja intermitente	El acumulador no está listo para funcionar	Procure que la temperatura del acumulador se encuentre dentro del margen de operación, y cárguelo a continuación

El porcentaje del estado de carga real del acumulador solamente se indica estando detenido el motor de la herramienta eléctrica.

Antes de que el acumulador llegue a descargarse excesivamente, el sistema electrónico desconecta el motor de forma automática.

Indicaciones para el lijado.

Presione brevemente y con firmeza la hoja de lija montada en la herramienta eléctrica contra una superficie plana y conecte corto tiempo la herramienta eléctrica. Con ello se consigue una buena adherencia y se previene un desgaste prematuro.

La hoja de lija puede desprenderse y montarse girada en 120° si sólo se ha desgastado una de las puntas de la misma.

Trabaje apoyando la placa lijadora en toda su superficie y no sólo con el borde o la punta.

Al lijar con placas lijadoras triangulares pequeñas seleccione una frecuencia de oscilación elevada (ajuste una etapa entre 4 – 6), si utiliza el plato lijador o la placa lijadora triangular grande seleccione una frecuencia de oscilación mediana (ajuste como máx. la etapa 4).

Lije con continuo movimiento y solamente con leve presión. Una presión excesiva no aumenta el arranque de material sino el desgaste de la hoja de lija.

Indicaciones para el serrado.

Seleccione una frecuencia de oscilación elevada. La hojas de sierra circulares pueden aflojarse y volver a apretarse una vez desplazadas para lograr un desgaste uniforme.

Indicaciones para el rascado.

Seleccione una frecuencia de oscilación entre mediana y elevada.

Reparación y servicio técnico.



En caso de trabajar metales bajo unas condiciones extremas puede llegar a depositarse polvo conductor de corriente en el interior de la herramienta eléctrica. Sople con frecuencia desde afuera aire comprimido seco y exento de aceite por las rejillas de refrigeración para limpiar el interior de la herramienta eléctrica.

Al trabajar materiales que contengan yeso se puede llegar a depositar su polvo en la carcasa de la herramienta eléctrica y en el elemento de conexión y endurecerse por efecto de la humedad del aire. Esto puede afectar al funcionamiento del mecanismo conmutador. Sople con frecuencia con aire comprimido seco y exento de aceite el elemento de conmutación, así como el interior de la herramienta eléctrica por las rejillas de refrigeración.

Antes de guardar la herramienta eléctrica retire el útil, cierre la palanca de sujeción, y presione entonces el elemento de sujeción.

Los productos que hayan entrado en contacto con amianto no se dejarán reparar. Deseche los productos contaminados con amianto de acuerdo a las prescripciones vigentes en su país sobre la eliminación de residuos que contengan amianto.

La lista de piezas de recambio actual para esta herramienta eléctrica la encuentra en internet bajo www.fein.com.

Solamente use recambios originales.

Si fuese preciso, puede sustituir Ud. mismo las piezas siguientes:

Útiles

Garantía.

La garantía del producto se realiza de acuerdo a las regulaciones legales vigentes en el país de adquisición. Adicionalmente, FEIN ofrece una garantía ampliada de acuerdo con la declaración de garantía del fabricante FEIN.

El material de serie suministrado con su herramienta eléctrica puede que no corresponda en su totalidad al material descrito o mostrado en estas instrucciones de servicio.

Declaración de conformidad.

La empresa FEIN declara bajo su propia responsabilidad que este producto cumple con las disposiciones pertinentes detalladas en la última página de estas instrucciones de servicio.

Expediente técnico en: C. & E. Fein GmbH,
D-73529 Schwäbisch Gmünd

Protección del medio ambiente, eliminación.























Los embalajes, y las herramientas eléctricas y accesorios inservibles deberán entregarse a los puntos de recogida correspondientes para que puedan ser sometidos a un reciclaje ecológico.



Únicamente entregue acumuladores que estén descargados a un punto de recogida regularizado.



Si los acumuladores no estuviesen totalmente descargados aisle sus contactos con cinta adhesiva para prevenir un posible cortocircuito.

Tradução do manual de instruções original.

Símbolos utilizados, abreviações e termos.

Símbolo, sinal	Explicação
	É imprescindível ler os documentos em anexo, portanto a instrução de serviço e as indicações gerais de segurança.
	Não tocar na folha de serrar. Perigo devido a ferramentas de trabalho afiadas a se movimentarem para lá e para cá.
	Cuidado com cantos afiados das ferramentas de trabalho, como por ex. os gumes das lâminas de corte.
	Trabalhar de acordo com as indicações dos textos ou dos gráficos ao lado!
	Símbolo geral de proibição. Esta ação é proibida.
	Remover o acumulador da ferramenta elétrica antes desta etapa de trabalho. Caso contrário, há risco de lesões, devido a um arranque involuntário da ferramenta elétrica.
	Usar proteção para os olhos durante o trabalho.
	Usar proteção auricular durante o trabalho.
	Usar proteção contra pó durante o trabalho.
	Usar luvas durante o trabalho.
	Superfície de preensão
	Ligar
	Desligar
	Informação adicional.
	Não carregar acumuladores danificados.
	Não expor o acumulador ao fogo. Proteger o acumulador contra calor, p. ex. também contra uma permanente radiação solar.
	Observar as notas no texto adjacente!
	Autentica a conformidade da ferramenta elétrica em relação às diretivas da Comunidade Européia.
	Este símbolo confirma a certificação deste produto nos EUA e no Canadá.
	Esta nota indica uma situação possivelmente perigosa, que pode levar a graves lesões ou até à morte.
	Símbolo de reciclagem: Materiais marcados como reutilizáveis
	Ferramentas elétricas velhas e outros produtos eletrotécnicos e elétricos velhos devem ser separados e reciclados de forma ecológica.
	Tipo de acumulador

Símbolo, sinal	Explicação
	Tipo de carregador
	Pequeno n° de oscilações
	Grande n° de oscilações
(**)	pode conter cifras ou letras
(Ax - Zx)	Marcação para finalidades internas

Sinal	Unidade internacional	Unidade nacional	Explicação
U	V	V	Tensão admissível
f	Hz	Hz	Frequência
n_s	/min, min ⁻¹ , rpm, r/min	/min	Tensão atribuída
	°	°	Ângulo de vibração
	kg	kg	Peso conforme EPTA-Procedure 01
L_{pA}	dB	dB	Nível de pressão acústica
L_{wA}	dB	dB	Nível da potência acústica
L_{pCpeak}	dB	dB	Máximo nível de pressão acústica
$K_{...}$			Aceleração
a	m/s ²	m/s ²	Valor de emissão de oscilações conforme EN 62841 (soma dos vetores das três direções)
	m, s, kg, A, mm, V, W, Hz, N, °C, dB, min, m/s ²	m, s, kg, A, mm, V, W, Hz, N, °C, dB, min, m/s ²	Unidades básicas e deduzidas do sistema de unidades internacional SI.

Para a sua segurança.

⚠ ATENÇÃO Devem ser lidas todas as indicações de advertência e todas as instruções. O desrespeito às advertências e instruções apresentadas abaixo pode causar choque elétrico, incêndio e/ou graves lesões. **Guarde bem todas as advertências e instruções para futura referência.**

 Não utilizar esta ferramenta elétrica antes de ter lido atentamente e compreendido a Instrução de serviço e as “Indicações gerais de segurança” (número de documento 3 41 30 465 06 0) fornecidas com o aparelho. A documentação mencionada deve ser guardada para futura referência e deve ser entregue com a ferramenta elétrica caso esta for passada a diante ou vendida.

Observar também as respectivas diretivas de proteção de trabalho.

Finalidade da ferramenta:

Oscilador manual para lixar pequenas superfícies, cantos e arestas, para serrar chapas finas, peças de madeira e de plástico, para raspar, polir, grosar, cortar e separar com ferramentas de trabalho e acessórios autorizados FEIN, sem adução de água e em áreas protegidas contra intempéries.

Indicações especiais de segurança.

Ao executar trabalhos durante os quais possam ser atingidos cabos elétricos, deverá sempre segurar o aparelho pelas superfícies isoladas do punho. O contacto com um cabo sob tensão também pode colocar sob tensão as peças metálicas do aparelho e levar a um choque elétrico.

Utilizar pinças para ou um outro método prático para fixar a peça a ser trabalhada a uma base firme. Se a peça a ser trabalhada só for segurada com as mãos ou apoiada contra o corpo, ela se encontrará numa posição instável de modo que poderá ocorrer uma perda de controlo.

Não utilizar acessórios que não foram especialmente desenvolvidos ou homologados pelo fabricante da ferramenta elétrica. Um funcionamento seguro não é assegurado apenas por um acessório apropriado para a sua ferramenta elétrica.

Segurar a ferramenta elétrica de forma segura, de modo que o seu corpo, especialmente ao trabalhar com as ferramentas de trabalho alinhadas na área do punho, como lâminas de serra ou ferramentas de corte, não possa jamais entrar em contacto com a ferramenta de trabalho. O contacto de gumes ou de cantos afiados pode levar a lesões.

Utilizar um equipamento de proteção pessoal. De acordo com a aplicação, deverá utilizar uma proteção para todo o rosto, proteção para os olhos ou óculos protetores. Se for necessário, deverá utilizar uma máscara contra pó, proteção auricular, luvas de proteção ou um avental especial, para proteger-se de pequenas partículas de amoladura e de material. Os olhos devem ser protegidos contra partículas a voar, produzidas durante as diversas aplicações. A máscara contra pó ou a máscara de respiração devem ser capazes de filtrar o pó produzido durante a respectiva aplicação. Se for sujeito durante longo tempo a fortes ruídos, poderá sofrer a perda da capacidade auditiva.

Não apontar a ferramenta elétrica na sua direção, nem na direção de outras pessoas ou animais. Há perigo de lesões devido a ferramentas de trabalho afiadas ou quentes.

É proibido aparafusar ou rebitar placas e símbolos na ferramenta elétrica. Um isolamento danificado não oferece qualquer proteção contra choques elétricos. Utilizar placas adesivas.

Limpar em intervalos regulares as aberturas de ventilação da ferramenta elétrica com ferramentas não-metálicas. O ventilador do motor aspira pó para dentro da caixa da máquina. Um acúmulo excessivo de pó de metal pode causar perigos elétricos.

Após o processamento de materiais que contêm gesso: Limpar as aberturas de ventilação da ferramenta elétrica e do elemento de comutação com ar comprimido seco e isento de óleo. Caso contrário, o pó contendo gesso pode se depositar na carcaça da ferramenta elétrica e no elemento de comutação e endurecer devido ao contacto com a humidade do ar. Isto pode levar a efeitos adversos no mecanismo de comutação.

Utilização e tratamento do acumulador (bloco de acumulador).

Para evitar perigos como queimaduras, incêndio, explosão, lesões na pele e outras lesões durante o manuseio do acumulador, devem ser observados as seguintes indicações:

Os acumuladores não devem ser desmontados, abertos nem decompostos. Os acumuladores não devem ser expostos a golpes mecânicos. Em caso de danos e de utilização incorreta do acumulador, podem escapar vapores e líquidos nocivos. É possível que os vapores irriteem as vias respiratórias. Líquido do acumulador a escapar pode levar a irritações da pele ou queimaduras.

Se o líquido que escapa do acumulador danificado entrar em contacto com objetos que se encontrem por perto, deverá controlar os devidos objetos e, se necessário, limpá-los ou substituí-los.

Não expor o acumulador a calor nem a fogo. Não armazenar o acumulador sob direta incidência de raios solares.

Só retirar o acumulador da embalagem original quando ele for utilizado.

Antes de trabalhos na ferramenta elétrica, deverá retirar o acumulador da ferramenta elétrica. Há risco de lesões, se a ferramenta elétrica arrancar involuntariamente.

Só retirar o acumulador com a ferramenta elétrica desligada.

Mantenha os acumuladores fora do alcance de crianças.

Manter o acumulador limpo e protegido contra humidade e água. Limpar as conexões sujas do acumulador e da ferramenta elétrica com um pano seco e limpo.

Só utilizar acumuladores FEIN originais intactos, destinados para a sua ferramenta elétrica. Ao trabalhar ou ao carregar com acumuladores falsos, danificados, reparados ou restaurados, imitações e produtos de outras marcas há perigo de incêndio e/ou de explosão.

Seguir as indicações de segurança que se encontram na instrução de serviço do carregador do acumulador.

Manuseio de pós nocivos

Durante processos de desbaste de material são produzidos pós que podem ser nocivos à saúde.

O contacto ou a inalação de alguns pós, como p. ex. de asbesto ou materiais que contêm asbesto, de pinturas que contêm chumbo, de metal, de alguns tipos de madeira, de minerais, de partículas de silicato de substâncias minerais, de solventes de tintas, de preservantes de madeira e de antifouling para veículos aquáticos, podem provocar reações alérgicas em pessoas e/ou doenças das vias respiratórias, cancro e danos de reprodução. O risco devido à inalação de pós depende da exposição. Utilize uma aspiração apropriada para os pó produzido, assim como um equipamento de proteção pessoal e assegure uma boa ventilação do local de trabalho. O processamento de materiais que contêm asbesto só deve ser realizado por pessoal especializado. Em condições desfavoráveis é possível que pó de madeira e pó de metal leve, misturas quentes de pó de lixa e substâncias químicas possam se inflamar ou causar uma explosão. Evite voo de faíscas na direção do contentor de pó, assim como o sobreaquecimento da ferramenta elétrica e do material a ser lixado, esvaziar o contentor de pó a tempo e observe as indicações de trabalho do fabricante do material, assim como as diretivas para os materiais a serem trabalhados, vigentes no seu país.

Vibração da mão e do braço

O nível de oscilações indicado nestas instruções de serviço foi medido de acordo com um processo de medição normalizado pela norma EN 62841 e pode ser utilizado para a comparação de aparelhos. Ele também é apropriado para uma avaliação preliminar da carga de vibrações.

O nível de vibrações indicado representa as aplicações principais da ferramenta elétrica. Se a ferramenta elétrica for utilizada para outras aplicações, com outras ferramentas de trabalho ou com manutenção insuficiente, é possível que o nível de vibrações seja diferente. Isto pode aumentar nitidamente o impacto de vibrações durante o completo período de trabalho.

Para uma avaliação exata do impacto de vibrações, também deveriam ser considerados os períodos nos quais o aparelho está desligado ou funciona sem estar realmente a ser empregado. Isto pode reduzir nitidamente o impacto de vibrações durante o completo período de trabalho.

Como medidas de segurança adicionais para a proteção do operador contra o efeito das vibrações, deveria determinar por exemplo: Manutenção de ferramentas elétricas e de ferramentas de trabalho, manter as mãos quentes e organização dos processos de trabalho.

Valores de emissão para vibração

Vibração	<i>a</i>
Classificação das ferramentas FEIN de acordo com a classe de vibrações	Aceleração avaliada*
VC0	< 2,5 m/s ²
VC1	< 5 m/s ²
VC2	< 7 m/s ²
VC3	< 10 m/s ²
VC4	< 15 m/s ²
VC5	> 15 m/s ²
<i>K_a</i>	1,5 m/s ²

* Estes valores têm como base um ciclo de trabalho com períodos idênticos de funcionamento em vazio e em plena carga. A respectiva classe de vibração atribuída à ferramenta elétrica é indicada na folha 3 41 30 443 06 0 em anexo.

Instruções de serviço.

Não utilizar acessórios, que não foram especialmente previstos e recomendados pela FEIN para esta ferramenta elétrica. Se não forem utilizados os acessórios originais da FEIN, a ferramenta elétrica será sobreaquecida e destruída.

! Possível sobrecarga do amortecimento de vibrações com acessórios extremamente pesados!
Ao utilizar um grande prato abrasivo redondo (n° 63806195210, Ø115 mm) ou o conjunto de limpeza para juntas entre ladrilhos (n° 63719011220), pode ocorrer uma sobrecarga do sistema de amortecimento, devido ao grande peso dos acessórios. Isto se manifesta como uma vibração forte e desconfortável da máquina.





Solução: Reduzir o n° de rotações da máquina até o nível eletrônico 2.

Por causa do possível pequeno progresso de trabalho, a máquina só é, condicionalmente, apropriada para os acessórios mencionados acima.

! Só conduzir a ferramenta elétrica no sentido da peça a ser trabalhada quando estiver ligada.

A ferramenta de trabalho pode ser deslocada em passos de 30° e pode ser fixa numa posição de trabalho mais propícia.

Substituição de ferramenta (veja páginas 5/6).

-  **Não ligar a ferramenta elétrica com a alavanca de aperto aberta.** Caso contrário, há risco da mão e os dedos serem esmagados.
-  **Não acionar a alavanca de aperto com a máquina em funcionamento.** Caso contrário há perigo de ferimentos.
-  **Não enfiar as mãos na área dos mordentes.** Caso contrário, há risco dos dedos serem esmagados.
-  **Não operar a ferramenta elétrica com os mordentes abertos, sem ferramentas de trabalho inseridas!** Isto poderia causar danos na ferramenta elétrica.
-  **Se os mordentes forem abertos antes da ferramenta de trabalho ser inserida, se deve girar a alavanca de aperto para frente e de volta para trás.** Os mordentes estão fechados. A ferramenta de trabalho pode ser inserida.

Manuseio com o acumulador.

Armazenar, operar e carregar o acumulador somente com os carregadores FEIN, na faixa de temperatura operacional de 5°C – 45°C (41°F – 113°F). A temperatura do acumulador deve estar na faixa de temperatura operacional do acumulador desde o início do processo de carregamento.

Indicação LED	Significado	Ação
1 – 4 LEDs verdes	Estado de carga porcentual	Funcionamento
Luz contínua vermelha	O acumulador está quase vazio	Carregar o acumulador
Luz vermelha intermitente	O acumulador não está pronto para funcionar	O acumulador deve estar na sua faixa de temperatura operacional antes de ser carregado

O verdadeiro porcentual do estado de carga do acumulador só é indicado quando o motor da ferramenta elétrica está parado.

Se houver uma descarga total do acumulador, a eletrônica pára automaticamente o motor.

Indicações para limar.

Premir a ferramenta elétrica com a folha de lixa, brevemente e com força, sobre uma superfície plana e ligar a ferramenta elétrica por instantes. Este procedimento assegura uma boa aderência e evita um desgaste antecipado.

Se apenas uma ponta da folha de lixa estiver gasta, poderá removê-la, girá-la 120° e recolocá-la.

Trabalhe com toda a superfície da placa abrasiva, não apenas como canto ou com a ponta.

Ao lixar com pequenas placas abrasivas triangulares, selecione uma alta frequência de oscilação (eletrónica, nível 4 – 6), ao utilizar a placa abrasiva redonda e a placa abrasiva triangular, selecione uma frequência de oscilação média (eletrónica no máx. no nível 4).

Lixar com movimentos uniformes e com leve pressão. Pressão excessiva não aumenta o desbaste, apenas acelera o desgaste da folha de lixa.

Indicações para serrar.

Selecionar uma alta frequência de vibrações. Folhas de serra redondas podem ser soltas e fixas numa outra posição para se desgastarem uniformemente.

Indicações para raspar.

Selecionar uma frequência de vibrações média a alta.

Manutenção e serviço pós-venda.



No caso de aplicações extremas, é possível que durante o processamento de metais se deposite pó condutivo no interior da ferramenta elétrica. Soprar frequentemente o interior da ferramenta elétrica, pelas aberturas de ventilação, com ar comprimido seco e livre de óleo.

Durante a usinagem, pode se depositar pó no interior da ferramenta elétrica e no elemento de comutação e endurecer devido ao contacto com a humidade do ar. Isto pode levar a efeitos adversos no mecanismo de comutação. Sopre o interior da ferramenta elétrica, com frequência, através das aberturas de ventilação e do elemento de comutação com ar comprimido seco e isento de óleo.

Remover a ferramenta de trabalho para guardar a ferramenta elétrica, fechar a alavanca tensora e só agora premir o elemento de fixação.

Produtos que entraram em contacto com asbesto não devem ser enviados para reparo. Produtos contaminados com asbesto devem ser descartados de acordo com as regulamentações locais para o descarte de resíduos que contém asbesto.

A atual lista de peças sobressalentes desta ferramenta elétrica se encontra na internet em www.fein.com.

Só devem ser utilizadas peças originais.

As seguintes peças podem ser substituídas pelo utente:

Ferramentas de aplicação

Garantia legal e garantia.

A garantia legal para este produto é válida conforme as regras legais no país onde é colocado em funcionamento. Além disso, a FEIN oferece uma garantia conforme a declaração de garantia do fabricante FEIN.

É possível que o volume de fornecimento da sua ferramenta elétrica só contenha uma parte dos acessórios descritos ou ilustrados nesta instrução de serviço.

Declaração de conformidade.

A firma FEIN declara, em responsabilidade exclusiva, que este produto corresponde às respectivas especificações indicadas na última página desta instrução de serviço.

Documentação técnica em: C. & E. Fein GmbH, D-73529 Schwäbisch Gmünd

Proteção do meio ambiente, eliminação.























Embalagens, ferramentas elétricas a serem deixadas fora e acessórios velhos devem ser encaminhados a uma reciclagem ecológica.





Os acumuladores só devem ser eliminados corretamente se estiverem completamente descarregados.



No caso de acumuladores que não estiverem completamente descarregados, os contactos deverão ser isolados preventivamente com fitas adesivas de modo que não ocorram curto-circuitos.

Μετάφραση των αυθεντικών οδηγιών λειτουργίας

Σύμβολα που χρησιμοποιούνται, συντομογραφίες και όροι.

Σύμβολο, χαρακτήρας	Ερμηνεία
	Να διαβάσετε οπωσδήποτε τα συνημμένα έγγραφα, τις οδηγίες χρήσης και τις υποδείξεις ασφαλείας.
	Μην αγγίζετε την πριονόλαμα. Κίνδυνος από παλινδρομικά κινούμενα κοφτερά εργαλεία.
	Προειδοποίηση για κοφτερές ακμές των εργαλείων, π. χ. λεπίδες των μαχαιριών κοπής.
	Ακολουθήστε τις οδηγίες στο διπλανό κείμενο ή στα γραφικά!
	Γενικό απαγορευτικό σύμβολο. Η ενέργεια αυτή απαγορεύεται.
	Αφαιρέστε την μπαταρία από το ηλεκτρικό εργαλείο πριν εκτελέσετε αυτό το βήμα εργασίας. Διαφορετικά δημιουργείται κίνδυνος τραυματισμού από μια ενδεχόμενη κατά λάθος εκκίνηση του ηλεκτρικού εργαλείου.
	Φοράτε προστατευτικά γυαλιά κατά τη διάρκεια της εργασίας σας.
	Φοράτε ωτασπίδες κατά τη διάρκεια της εργασίας σας.
	Όταν εργάζεστε να χρησιμοποιείτε διατάξεις προστασίας από σκόνη.
	Όταν εργάζεστε να φοράτε προστατευτικά γάντια.
	Επιφάνεια συγκράτησης
	Θέση σε λειτουργία
	Θέση εκτός λειτουργίας
	Συμπληρωματική πληροφορία.
	Μην φορτίσετε χαλασμένες μπαταρίες.
	Μην εκθέσετε την μπαταρία σε φωτιά. Να προστατεύετε την μπαταρία από υψηλής θερμοκρασίας, π. χ. ακόμη και από συνεχή ηλιακή ακτινοβολία.
	Προσέξτε τις υποδείξεις στο διπλανό κείμενο!
	Βεβαιώνει τη συμμόρφωση του ηλεκτρικού εργαλείου με τις οδηγίες της Ευρωπαϊκής Κοινότητας.
	Το σύμβολο αυτό βεβαιώνει την Πιστοποίηση αυτού του προϊόντος στις ΗΠΑ και τον Καναδά.
	Η υπόδειξη αυτή επισημαίνει μια πιθανή επικίνδυνη κατάσταση που μπορεί να οδηγήσει σε σοβαρούς τραυματισμούς ή στο θάνατο.
	Χαρακτηριστικό ανακύκλωσης: Χαρακτηρίζει ανακυκλώσιμα υλικά
	Άχρηστα ηλεκτρικά εργαλεία και άλλα ηλεκτροτεχνικά και ηλεκτρικά προϊόντα πρέπει να συλλέγονται ξεχωριστά και να ανακυκλώνονται με τρόπο φιλικό προς το περιβάλλον.

Σύμβολο, χαρακτήρας	Ερμηνεία
	Τύπος μπαταρίας
	Τύπος φορτιστή
	Μικρός αριθμός ταλαντώσεων
	Μεγάλος αριθμός ταλαντώσεων
(**)	μπορεί να περιέχει ψηφία ή γράμματα
(Ax - Zx)	Επισήμανση για εσωτερική χρήση

Χαρακτήρας	Διεθνής μονάδα	Εθνική μονάδα	Ερμηνεία
U	V	V	Όνομαστική τάση
f	Hz	Hz	Συχνότητα
n_s	/min, min ⁻¹ , rpm, r/min	/min	Βασικός αριθμός κραδασμών
	°	°	Γωνία ταλάντωσης
	kg	kg	Βάρος σύμφωνα με EPTA-Procedure 01
L_{pA}	dB	dB	Στάθμη ακουστικής πίεσης
L_{wA}	dB	dB	Στάθμη ακουστικής ισχύος
L_{pCpeak}	dB	dB	Ύψιστη στάθμη ακουστικής πίεσης
$K_{...}$			Ανασφάλεια
a	m/s ²	m/s ²	Τιμή εκπομπής κραδασμών σύμφωνα με EN 62841 (άθροισμα ανυσμάτων τριών κατευθύνσεων)
	m, s, kg, A, mm, V, W, Hz, N, °C, dB, min, m/s ²	m, s, kg, A, mm, V, W, Hz, N, °C, dB, min, m/s ²	Θεμελιώδεις και παράγωγες μονάδες από το Διεθνές Σύστημα Μονάδων SI .

Για την ασφάλειά σας.

ΠΡΟΕΙΔΟΠΟΙΗΣΗ Διαβάστε όλες τις υποδείξεις ασφαλείας και τις οδηγίες.

Αμέλειες κατά την τήρηση των προειδοποιητικών υποδείξεων και οδηγιών μπορεί να προκαλέσουν ηλεκτροπληξία, πυρκαγιά ή/και σοβαρούς τραυματισμούς.

Φυλάξτε όλες τις προειδοποιητικές υποδείξεις και οδηγίες για κάθε μελλοντική χρήση.

 Να μην χρησιμοποιήσετε το παρόν ηλεκτρικό εργαλείο πριν διαβάσετε επιμελώς και κατανοήσετε αυτές τις οδηγίες χρήσης καθώς και τις συνημμένες «Γενικές υποδείξεις ασφαλείας» (Αριθμός εγγράφου 3 41 30 465 06 0). Να διαφυλάξετε τα παραπάνω έγγραφα για κάθε ενδεχόμενη μελλοντική χρήση και να τα επισυνάψετε στο ηλεκτρικό εργαλείο όταν το παραδώσετε ή το πουλήσετε σε τρίτο άτομο.

Να τηρείτε επίσης και τις σχετικές εθνικές διατάξεις για την προστασία της εργασίας.

Προορισμός του ηλεκτρικού εργαλείου:

Με το χέρι οδηγούμενος ταλαντωτής για τη λείανση μικρών επιφανειών, γωνιών και ακμών, για την κοπή λεπτών λαμαρινών και τεμαχίων από ξύλο και πλαστικά υλικά, για ζύσιμο, στίλβωση, ροκάνισμα, κοπή και διαχωρισμό με εργαλεία και εξαρτήματα εγκεκριμένα από τη FEIN χωρίς την προσαγωγή νερού σε περιβάλλον μη εκτεθειμένο στις καιρικές συνθήκες.

Ειδικές υποδείξεις ασφαλείας.

Να πιάνετε τη συσκευή από τις μονωμένες επιφάνειες πασίματος όταν διεξάγετε εργασίες κατά τις οποίες υπάρχει κίνδυνος το τοποθετημένο εργαλείο να έρθει σε επαφή με μη ορατούς ηλεκτροφόρους αγωγούς. Η επαφή με έναν ηλεκτροφόρο αγωγό μπορεί να θέσει τα μεταλλικά μέρη της συσκευής επίσης υπό τάση και να προκαλέσει έτσι ηλεκτροπληξία.

Να χρησιμοποιείτε σφιγκτήρες ή να εφαρμόζετε κάποια άλλη πρακτική μέθοδο για να ασφαλίσετε το υπό καταργασία τεμάχιο επάνω σε μια σταθερή επιφάνεια καθώς και για να το υποστηρίξετε. Όταν συγκρατείτε το υπό καταργασία τεμάχιο με το χέρι ή όταν το πιέζετε επάνω στο σώμα σας, τότε αυτό βρίσκεται σε ανασφαλή κατάσταση η οποία μπορεί να οδηγήσει σε απώλεια του ελέγχου.

Μην χρησιμοποιήσετε ποτέ εξαρτήματα που δεν έχουν εξελιχτεί ή εγκριθεί από τον κατασκευαστή του ηλεκτρικού εργαλείου ειδικά γι' αυτό. Η ασφαλής λειτουργία δεν εξασφαλίζεται μόνο και μόνο επειδή ένα εξάρτημα ταιριάζει στο ηλεκτρικό σας εργαλείο.

Να πιάνετε το ηλεκτρικό εργαλείο τόσο ασφαλώς, ώστε το σώμα σας, ιδιαίτερα στον διεξάγετε εργασίες με εργαλεία που δειχνουν προς την περιοχή του πασιματος, π. χ. πριονόλαμες ή κοπτικά εργαλεία, να μην μπορεί να έρθει ποτέ σε επαφή με το εξάρτημα. Η επαφή με κοφτερές λεπίδες ή ακμές μπορεί να προκαλέσει τραυματισμούς.

Να φοράτε πάντοτε τη δική σας, ατομική προστατευτική ενδυμασία. Να χρησιμοποιείτε επίσης, ανάλογα με την εκάστοτε εργασία που εκτελείτε, προστατευτικές μάσκες, προστατευτικές διατάξεις ματιών ή προστατευτικά γυαλιά. Αν χρειαστεί, φορέστε και μάσκα προστασίας από σκόνη, ώτασπίδες, προστατευτικά γάντια ή μια ειδική προστατευτική ποδιά, που θα σας προστατεύει από τυχόν εκσφενδονιζόμενα λειαντικά σωματίδια ή θραύσματα υλικού. Τα μάτια πρέπει να προστατεύονται από τυχόν αιωρούμενα σωματίδια που μπορεί να δημιουργηθούν κατά την εκτέλεση των διάφορων εργασιών. Οι αναπνευστικές και οι προστατευτικές μάσκες πρέπει να φιλτράρουν τον αέρα και να συγκρατούν τη σκόνη που δημιουργείται κατά την εργασία. Σε περίπτωση που θα εκτεθείτε για πολύ χρόνο σε ισχυρό θόρυβο μπορεί να απωλέσετε την ακοή σας.

Μην κατευθύνετε το ηλεκτρικό εργαλείο ούτε επάνω στον εαυτό σας ούτε επάνω σε άλλα άτομα ή ζώα. Προκαλείται κίνδυνος τραυματισμού από κοφτερά ή καυτά εξαρτήματα.

Απαγορεύεται το πριονίσμα ή/και το βιδώμα πινακίδων και συμπόλων επάνω στο ηλεκτρικό εργαλείο. Μια χαλασμένη μόνωση δεν προσφέρει πλέον καμιά προστασία κατά της ηλεκτροπληξίας. Χρησιμοποιείτε αυτοκόλλητες πινακίδες.

Να καθαρίζετε τακτικά το ανοίγμα αερισμού του ηλεκτρικού εργαλείου με μη μεταλλικά εργαλεία. Ο ανεμιστήρας του κινητήρα αναρροφά σκόνη μέσα στο περιβλήμα. Η υπερβολική συσώρευση μεταλλικής σκόνης μπορεί να δημιουργήσει κίνδυνο ηλεκτροπληξίας.

Μετά την χρήση υλικών που περιέχουν γύψο: Καθαρίστε τα ανοίγματα εξαερισμού του ηλεκτρικού εργαλείου και της διάταξης μεταγωγής με στεγνό και απαλλαγμένο από έλαια πεπεσμένο αέρα. Διαφορετικά η σκόνη που περιέχει γύψο μπορεί να επικαθίσει μέσα στο περίβλημα του ηλεκτρικού εργαλείου και στη διάταξη μεταγωγής και σε συνδυασμό με την υγρασία του αέρα να σκληρύνει. Αυτό μπορεί να έχει αρνητικές επιπτώσεις στο μηχανισμό μεταγωγής.

Χρήση και μεταχείριση της μπαταρίας (του μπλοκ μπαταριών).

Κατά τη μεταχείριση της μπαταρίας να τηρείτε τις επόμενες υποδείξεις για να μη ριφικινδυνέψετε, π. χ. εγκαύματα, πυρκαγιά, έκρηξη, εκδορές και άλλους τραυματισμούς:

Δεν επιτρέπεται ο διαμελισμός, το άνοιγμα ή ο τεμαχισμός των μπαταριών. Να μην εκθόσετε τις μπαταρίες σε μηχανικές κρούσεις. Όταν η μπαταρία υποστεί βλάβη καθώς και όταν χρησιμοποιηθεί αντικανονικά μπορεί να διαφύγουν βλαβερές αναθυμιάσεις. Οι αναθυμιάσεις μπορεί να ερεθίσουν τις αναπνευστικές οδούς. Τυχόν διαρρέοντα υγρά μπαταρίας μπορεί να προκαλέσουν ερεθισμούς του δέρματος ή εγκαύματα.

Σε περίπτωση που τα διαρρέοντα υγρά της χαλασμένης μπαταρίας υγράνουν γειτονικά αντικείμενα, τότε ελέγξτε τα αντίστοιχα εξαρτήματα και, αν χρειαστεί, αντικαταστήστε τα.

Να μην εκθόσετε την μπαταρία σε υψηλές θερμοκρασίες ή σε φωτιά. Να μην αποθηκεύσετε την μπαταρία υπό άμεση ηλιακή ακτινοβολία.

Να αφαιρέσετε την μπαταρία από τη συσκευασία του κατασκευαστή μόνο όταν πρόκειται να την χρησιμοποιήσετε άμεσα.

Να αφαιρέτε την μπαταρία από το ηλεκτρικό εργαλείο πριν από οποιαδήποτε εργασία σ' αυτό. Δημιουργείται κίνδυνος τραυματισμών σε περίπτωση που το ηλεκτρικό εργαλείο μπει κατά λάθος σε λειτουργία.

Να αφαιρέτε την μπαταρία από το ηλεκτρικό εργαλείο μόνο όταν αυτό είναι απενεργοποιημένο (off).

Να κρατάτε τα παιδιά μακριά από τις μπαταρίες.

Να διατηρείτε την μπαταρία καθαρή και να την προστατεύετε από υγρασία και νερά. Να καθαρίζετε τις λερωμένες επαφές της μπαταρίας και του ηλεκτρικού εργαλείου με ένα στεγνό, καθαρό πανί.

Να χρησιμοποιείτε μόνο άδिकτες γνήσιες μπαταρίες της FEIN που προορίζονται για το ηλεκτρικό σας εργαλείο.

Όταν χρησιμοποιήσετε ή φορτώσετε αντικανονικές, χαλασμένες, επισκευασμένες, μεταποιημένες μπαταρίες ή μπαταρίες ξένων κατασκευαστών και απομμιήσεις δημιουργείται κίνδυνος πυρκαγιάς ή/και έκρηξης.

Να τηρείτε τις οδηγίες ασφαλείας στις οδηγίες χρήσης του φορητού της μπαταρίας.

Αντιμετώπιση επικίνδυνων σκονών

Όταν αφαιρέτε υλικό μ' αυτό το εξάρτημα δημιουργείται σκόνη η οποία μπορεί να είναι επικίνδυνη.

Το άγγιγμα και η εισπνοή σκόνης από διάφορα υλικά, π. χ. από αμίαντο και αμιαντούχα υλικά, από μολυβδομοπιγίες, από μέταλλα ki από μερικά είδη ξύλων, από ορυκτά υλικά καθώς και το άγγιγμα και η εισπνοή σωματιδίων από πυριτικά άλατα υλικών που περιέχουν πετρώματα, διαλυτών χρωμάτων, ζυλοπροστατευτικών, Antifouling για θαλάσσια οχήματα, μπορεί να προκαλέσουν αλλεργικές αντιδράσεις και/ή ασθένειες των αναπνευστικών οδών, καρκίνο ή/και βλάβη της γεννητικότητας. Ο

κίνδυνος από την εισπνοή σκόνης εξαρτάται από την εκάστοτε έκθεση σ' αυτήν. Να χρησιμοποιείτε αναρρόφηση κατάλληλη για την εκάστοτε δημιουργούμενη σκόνη, να φοράτε επίσης έναν κατάλληλο προσωπικό προστατευτικό εξοπλισμό και να φροντίζετε για τον καλό αερισμό του χώρου εργασίας. Να αναθέτετε την κατεργασία αμιανοτούχων υλικών πάντοτε σε ειδικώς εκπαιδευμένα άτομα.

Η σκόνη από ξύλα και ελαφρά μέταλλα, καυτά μίγματα από λειαντική σκόνη και χημικές ουσίες μπορούν, υπό δυσμενείς συνθήκες, να αυτοαναφλεχθούν και να εκραγούν. Να αποφεύγετε τη δημιουργία σπινθηρισμού με φορά προς το δοχείο σκόνης καθώς και την υπερθέρμανση του ηλεκτρικού εργαλείου και των υπό λείανση αντικειμένων, να αδειάζετε τακτικά το δοχείο σκόνης, να τηρείτε τις υποδείξεις κατεργασίας του παραγωγού του υλικού καθώς και τις διατάξεις που ισχύουν στη χώρα σας για τα υπό κατεργασία υλικά.

Κραδασμοί χειριού-μπράτσου

Η στάθμη κραδασμών που αναφέρεται σ' αυτές τις οδηγίες έχει μετρηθεί σύμφωνα με μια διαδικασία μέτρησης τυποποιημένη στο πλαίσιο του προτύπου EN 62841 και μπορεί να χρησιμοποιηθεί στη σύγκριση των διάφορων ηλεκτρικών εργαλείων. Είναι επίσης κατάλληλη για τον προσωρινό υπολογισμό της επιβάρυνσης από τους κραδασμούς.

Όταν, όμως, το ηλεκτρικό εργαλείο χρησιμοποιηθεί με εργαλεία και παρελκόμενα που δεν προβλέπονται γι' αυτό ή χωρίς να έχει συντηρηθεί επαρκώς, η στάθμη κραδασμών μπορεί να αποκλίνει. Αυτό μπορεί να αυξήσει σημαντικά την επιβάρυνση από τους κραδασμούς κατά τη διάρκεια του συνόλου του χρονικού διαστήματος της εργασίας.

Για την ακριβή εκτίμηση της επιβάρυνσης από τους κραδασμούς, κατά τη διάρκεια ενός ορισμένου χρονικού διαστήματος της εργασίας, θα πρέπει να ληφθούν επίσης υπόψη και οι χρόνοι κατά τη διάρκεια των οποίων το μηχάνημα βρίσκεται εκτός λειτουργίας ή λειτουργεί χωρίς όμως στην πραγματικότητα να χρησιμοποιείται. Αυτό μπορεί να μειώσει σημαντικά την επιβάρυνση από τους κραδασμούς κατά τη διάρκεια του συνόλου του χρονικού διαστήματος της εργασίας. Να καθορίζετε συμπληρωματικά μέτρα ασφαλείας για την προστασία του χειριστή/της χειρίστριας από την επίδραση των κραδασμών, για παράδειγμα: συντήρηση των ηλεκτρικών εργαλείων και παρελκομένων, ζέσταμα των χεριών, οργάνωση των διαδικασιών εργασίας.

Τιμές εκπομπής για τους κραδασμούς

Κραδασμοί	a
Ταξινόμηση των εξαρτημάτων της FEIN σύμφωνα με την κατηγορία κραδασμών	Εκτιμηθείσα επιτάχυνση*
VC0	< 2,5 m/s ²
VC1	< 5 m/s ²
VC2	< 7 m/s ²
VC3	< 10 m/s ²
VC4	< 15 m/s ²
VC5	> 15 m/s ²
Ka	1,5 m/s ²

* Οι τιμές αυτές βασίζονται σε έναν κύκλο εργασίας αποτελούμενο από εναλλάξ λειτουργία χωρίς και με πλήρη φορτίο ίσης διάρκειας.
Στο συνημμένο ένθετο φύλλο 3 41 30 443 06 0 θα βρείτε την κατηγορία κραδασμών που αντιστοιχεί στο εκάστοτε εξάρτημα εργαλείο.

Υποδείξεις χειρισμού.

Μην χρησιμοποιήσετε εξαρτήματα που δεν προτείνονται από τη FEIN ειδικά γι' αυτό το ηλεκτρικό εργαλείο. Η χρήση μη γνήσιων εξαρτημάτων από τη FEIN προκαλεί την υπερθέρμανση και την καταστροφή του ηλεκτρικού εργαλείου.



⚠ Δεν αποκλείεται η υπερφόρτωση της απορρόφησης των κραδασμών με ιδιαίτερα βαριά αξεσουάρ
Όταν χρησιμοποιείτε το μεγάλο, στερογγυλό δίσκο λείανσης (αριθ. 63806195210, Ø115 mm) ή το σετ καθαρισμού των αρμών των πλακιδίων (αριθ. 63719011220) μπορεί να προκληθεί η υπερφόρτωση του συστήματος απόσβεσης εξαιτίας του μεγάλου βάρους των αξεσουάρ. Αυτό προκαλεί ένα δυσάρεστο και πολύ δυνατό κραδασμό του μηχανήματος.
Θεραπεία: Κατεβάστε το αριθμό στροφών της ηλεκτρονικής διάταξης στη βαθμίδα 2.
Τότε όμως, λόγω της ενδοχομώμενης ελάχιστης προόδου της εργασίας, το μηχάνημα είναι μόνο σε περιορισμένο βαθμό για τα δύο παραπάνω εξαρτήματα.

👉 Να οδηγείτε το ηλεκτρικό εργαλείο στο υπό κατεργασία τεμάχιο μόνο όταν αυτό λειτουργεί.
Το εξάρτημα μπορεί να μετακινηθεί κατά 30° συνολικά βήματα κι έτσι μπορεί να στερεωθεί στην πιο ευνοϊκή θέση εργασίας.

Αλλαγή εργαλείου (βλέπε σελίδες 5/6).

⚠ Μην θέτετε το ηλεκτρικό εργαλείο σε λειτουργία όταν ο μοχλός σύσφιξης είναι ανοικτός. Διαφορετικά μπορεί να συνθλιβούν το χέρι και τα δάχτυλά σας.

⚠ Μην πατήσετε το μοχλό σύσφιξης όταν το μηχάνημα εργάζεται. Διαφορετικά υπάρχει κίνδυνος τραυματισμού.

-  **Μην βάζετε τα χέρια σας στην περιοχή των σιαγόνων σύσφιξης.** Διαφορετικά μπορεί να συνθλιβούν τα δάχτυλά σας.
-  **Μην εργαστείτε με το ηλεκτρικό εργαλείο με σιαγόνες σύσφιξης ανοικτού χωρίς εξάρτημα!** Έτσι μπορούν να προκληθούν τυχόν ζημιές στο ηλεκτρικό εργαλείο.
-  **Όταν, πριν τοποθετήσετε το εξάρτημα, οι σιαγόνες σύσφιξης είναι ανοικτοί οδηγήστε το μοχλό σύσφιξης πρώτα προς τα εμπρός και ακολούθως πάλι προς τα πίσω.** Οι σιαγόνες σύσφιξης είναι τώρα κλειστοί. Τώρα μπορείτε να χρησιμοποιήσετε το εξάρτημα.

Μεταχείριση της μπαταρίας.

Αποθηκεύετε, λειτουργείτε και φορτίζετε την μπαταρία μόνο με φορτιστές FEIN σε εύρος θερμοκρασίας 5 °C – 45 °C (41 °F – 113 °F). Η θερμοκρασία της μπαταρίας πρέπει στην αρχή της διαδικασίας φόρτισης να βρίσκεται στο εύρος θερμοκρασίας λειτουργίας της μπαταρίας.

Ένδειξη φωτοδίοδου	Σημασία	Ενέργεια
πράσινες φωτοδίοδοι 1 – 4	ποσοστιαία κατάσταση φόρτισης	Λειτουργία
διαρκές κόκκινο φως	Η μπαταρία είναι σχεδόν άδεια	Φορτίστε την μπαταρία
κόκκινο αναβόσβημα	Η μπαταρία δεν είναι έτοιμη για λειτουργία	Αφήστε τη θερμοκρασία της μπαταρίας να περιέλθει στην εγκεκριμένη περιοχή θερμοκρασίας λειτουργίας της μπαταρίας και ακολούθως φορτίστε

Η πραγματική ποσοστιαία στάθμη φόρτισης της μπαταρίας δείχνεται μόνο όταν ο κινητήρας του ηλεκτρικού εργαλείου είναι σταματημένος. Όταν επίκειται η πλήρης εκφόρτιση της μπαταρίας η ηλεκτρονική διακόπτει αυτόματα τη λειτουργία του κινητήρα.

Υποδείξεις για τη λείανση.

Πατήστε το ηλεκτρικό εργαλείο σύντομα και γερά επάνω σε μια επίπεδη επιφάνεια και θέστε το ηλεκτρικό εργαλείο για λίγο σε λειτουργία. Έτσι εξασφαλίζεται μια καλή πρόσφυση και αποφεύγεται η πρόωρη φθορά.

Όταν έχει φθαρεί μόνο μια γωνία του φύλλου λείανσης αυτό μπορεί να αφαιρεθεί και να ανατοποθετηθεί γυρισμένο κατά 120°.

Να εργάζεστε πάντα με ολόκληρη την επιφάνεια της πλάκας λείανσης και όχι μόνο με την ακμή ή τη τη μύτη.

Για να λειάνετε με μικρές τριγωνικές πλάκες λείανσης να επιλέγετε μια υψηλή συχνότητα ταλάντωσης (Ηλεκτρονική βαθμίδα 4 – 6). Όταν χρησιμοποιείτε το στρογγυλό δίσκο λείανσης καθώς και τη μεγάλη τριγωνική πλάκα λείανσης να επιλέγετε μια μέτρια συχνότητα ταλάντωσης (Ηλεκτρονική βαθμίδα 4).

Να λειάνετε υπό διαρκή κίνηση και με ελαφριά πίεση. Η πολύ υψηλή πίεση δεν αυξάνει την αφαίρεση υλικού, ενώ παράλληλα το φύλλο λείανσης φθείρεται γρηγορότερα.

Υποδείξεις για την κοπή.

Να επιλέγετε έναν υψηλό αριθμό ταλαντώσεων. Τα στρογγυλά φύλλα λείανσης μπορούν να αφαιρεθούν και να τοποθετηθούν διαφορετικά. Έτσι φθείρονται ομοιόμορφα.

Υποδείξεις για το ξύσιμο.

Να επιλέγετε ένα μέτριο έως υψηλό αριθμό ταλαντώσεων.

Συντήρηση και Service.

 Υπό εξαιρετικά δυσμενείς συνθήκες εργασίας μπορεί, όταν κατεργάζεστε μέταλλα, να σχηματιστεί αγωγίμη σκόνη στο εσωτερικό του ηλεκτρικού εργαλείου. Να καθαρίζετε συχνά το εσωτερικό του ηλεκτρικού εργαλείου με φύσημα ξηρού πεπιεσμένου αέρα χωρίς λάδια μέσω των σχισμών αερισμού. Κατά την επεξεργασία υλικών που περιέχουν γύψο, μπορεί να επικαθίσει σκόνη στο εσωτερικό του ηλεκτρικού εργαλείου και στη διάταξη μεταγωγής και σε συνδυασμό με την υγρασία του αέρα να σκληρύνει. Αυτό μπορεί να έχει αρνητικές επιπτώσεις στο μηχανισμό μεταγωγής. Φυσάτε συχνά το εσωτερικό του ηλεκτρικού εργαλείου μέσα από τα ανοίγματα εξαερισμού, καθώς και τη διάταξη μεταγωγής με στεγνό και απαλλαγμένο από έλαια πεπιεσμένο αέρα.

Για να φυλάξετε/αποθηκεύσετε το ηλεκτρικό εργαλείο αφαιρέστε το τοποθετημένο εργαλείο, κλείστε το μοχλό σύσφιξης και ακολούθως, και μόνο τότε, πατήστε μέσα το στοιχείο στερέωσης. Προϊόντα που ήρθαν σε επαφή με αμίαντο, δεν επιτρέπεται να δοθούν για επισκευή. Απορρίπτετε τα προϊόντα που έχουν μολυνθεί με αμίαντο σύμφωνα με τις ισχύουσες διατάξεις στη χώρα σας για την απόρριψη αποβλήτων που περιέχουν αμίαντο.

Τον τρέχοντα κατάλογο ανταλλακτικών γι' αυτό το ηλεκτρικό εργαλείο θα βρείτε στην ηλεκτρονική σελίδα www.fein.com.

Να χρησιμοποιείτε μόνο γνήσια ανταλλακτικά.

Αν χρειαστεί, μπορείτε να αντικαταστήσετε οι ίδιοι τα παρακάτω εξάρτηματα:
Εξάρτηματα

Εγγύηση.

Η εγγύηση για το προϊόν ισχύει σύμφωνα με τις νομικές διατάξεις της χώρας στην οποία κυκλοφορεί. Εκτός αυτού η FEIN σας παρέχει και μια επί πλέον εγγύηση, ανάλογα με την εκάστοτε δήλωση κατασκευαστή της FEIN.

Στη συσκευασία του ηλεκτρικού σας εργαλείου μπορεί να περιέχεται μόνο ένα μέρος των εξαρτημάτων που περιγράφονται ή απεικονίζονται σ' αυτές τις οδηγίες χρήσης.

Δήλωση συμμόρφωσης.

Η εταιρία FEIN δηλώνει με αποκλειστική ευθύνη της ότι αυτό το προϊόν ανταποκρίνεται πλήρως στους σχετικούς κανονισμούς που αναφέρονται στην τελευταία σελίδα αυτών των οδηγιών χρήσης.

Τεχνικά έγγραφα από:

C. & E. Fein GmbH,
D-73529 Schwäbisch Gmünd

Προστασία του περιβάλλοντος, απόσυρση.

Οι συσκευασίες, τα άχρηστα ηλεκτρικά εργαλεία και τα εξαρτήματα πρέπει να ανακυκλώνονται με τρόπο φιλικό προς το περιβάλλον.



Να αποσύρετε κανονικά τις μπαταρίες, μόνο όταν αυτές είναι εκφορτισμένες.



Όταν οι μπαταρίες δεν είναι τελείως άδειες να τις προστατεύετε από βραχυκυκλώματα μονώνοντας το βύσμα με κολλητική ταινία. Διαβάστε όλες τις προειδοποιητικές υποδείξεις.

Oversættelse af den originale betjeningsvejledning

Anvendte symboler, forkortelser og begreber.

Symbol, tegn	Forklaring
	Læs vedlagte dokumenter som f.eks. brugsanvisning og almindelige sikkerhedsråd.
	Savklingen må ikke berøres. Fare som følge af frem- og tilbagegående skarpt tilbehør.
	Advarsel mod skarpe kanter på tilbehøret som f.eks. skær på skæreknivene.
	Følg instruktionerne i efterfølgende tekst eller grafik!
	Generelt forbudstegn. Denne handling er forbudt.
	Fjern batteriet fra el-værktøjet, før dette arbejdsstred udføres. Ellers er der fare for kvæstelser som følge af utilsigtet start af el-værktøjet.
	Brug øjenbeskyttelse under arbejdet.
	Brug høreværn under arbejdet.
	Brug støvbeskyttelse under arbejdet.
	Brug håndbeskyttelse under arbejdet.
	Grebsområde
	Tænde
	Slukke
	Ekstra information.
	Oplad ikke beskadigede batterier.
	Udsæt ikke batteriet for ild. Beskyt batteriet mod varme f.eks. også mod vedvarende solstråler.
	Overhold henvisningerne i teksten ved siden af!
	Bekræfter at el-værktøjet er i overensstemmelse med gældende direktiver inden for det europæiske fællesskab.
	Dette symbol bekræfter certificeringen af dette produkt i USA og Canada.
	Denne henvisning viser en mulig farlig situation, der kan føre til alvorlige kvæstelser evt. med døden til følge.
	Genbrugstegn: Kendetegner materialer, der kan genbruges.
	Gammelt el-værktøj og andre elektrotekniske og elektriske produkter skal samles og afleveres separat til miljøvenlig genbrug.
	Batteritype

Symbol, tegn	Forklaring
	Opladertype
	Lille svingtal
	Stort svingtal
(**)	Kan indeholde tal eller bogstaver
(Ax - Zx)	Mærkning til interne formål

Tegn	Enhed international	Enhed national	Forklaring
U	V	V	Dimensioneringssspænding
f	Hz	Hz	Frekvens
n_s	/min, min^{-1} , rpm, r/min	/min	Dimensioneringsvingtal
	°	°	Svingvinkel
	kg	kg	Vægt iht. EPTA-Procedure 01
L_{pA}	dB	dB	Lydtrykniveau
L_{wA}	dB	dB	Lydeffektniveau
L_{pCpeak}	dB	dB	Top lydtrykniveau
$K_{...}$			Usikkerhed
a	m/s^2	m/s^2	Svingningsemissionsværdi iht. EN 62841 (vektorsum for tre retninger)
	m, s, kg, A, mm, V, W, Hz, N, °C, dB, min, m/s^2	m, s, kg, A, mm, V, W, Hz, N, °C, dB, min, m/s^2	Basisenheder og afledte enheder fra det internationale enhedssystem SI.

For din egen sikkerheds skyld.

⚠ ADVARSEL Læs alle sikkerhedsråd og instrukser. I tilfælde af manglende overholdelse af sikkerhedsråd og instrukser er der risiko for elektrisk stød, brand og/eller alvorlige kvæstelser. Opbevar alle sikkerhedsråd og instrukser til senere brug.

 Anvend ikke dette el-værktøj, før du har læst nærværende brugsanvisning samt vedlagte „Almindelige sikkerhedsråd“ (skriftnummer 3 41 30 465 06 0) nøje igennem og forstået det hele. Opbevar nævnte materiale til senere brug og giv det videre til en evt. ny ejer.

Læs og overhold ligeledes de gældende nationale arbejdsbeskyttende bestemmelser.

El-værktøjets formål:

håndført oscillator til slibning af små flader, hjørner og kanter, til savning af tynde plader, træ- og kunststofdele, til skrabning, polering, skæring og gennemskæring med tilbehør, der er godkendt af FEIN, uden tilførsel af vand i vejrbeskyttede omgivelser.

Specielle sikkerhedsforskrifter.

Hold værktøjet i de isolerede gribeblader, når arbejde udføres, hvor tilbehøret kan ramme skjulte strømledninger. Kontakten med en spændingsførende ledning kan også sætte metalholdige værktøjsdele under spænding, hvilket kan føre til elektrisk stød.

Anvend klemmer eller en anden praktisk metode for at sikre og støtte emnet på et stabilt underlag. Holdes emnet kun med hånden eller ind mod kroppen, befinder det sig i en ustabil position, der kan medføre, at du taber kontrollen.

Anvend ikke tilbehør, hvis det ikke er udviklet eller frigivet specielt af el-værktøjets fabrikant. Sikker drift er ikke kun givet ved, at tilbehøret passer til dit el-værktøj.

Tag sikkert fat i el-værktøjet, så kroppen, især når der arbejdes med tilbehør som f.eks. savklinger eller skæreværktøj, der er rettet ind i grebsområdet, aldrig kommer i berøring med tilbehøret. Berøring af skarpe skær eller kanter kan føre til kvæstelser.

Brug personligt beskyttelsesudstyr. Brug helmaske til ansigtet, øjenværn eller beskyttelsesbriller, afhængigt af det udførte arbejde. Brug afhængigt af arbejdets art støvmaske, høreværn, beskytteshandsker eller specialforklæde, der beskytter dig mod små slibe- og materialepartikler. Øjnene skal beskyttes mod fremmede genstande, der flyver rundt i luften og som opstår i forbindelse med forskelligt arbejde. Støv- eller ånde-drætsmaske skal filtrere det støv, der opstår under arbejdet. Udsættes du for høj støj i længere tid, kan du lide høretab.

Ret ikke el-værktøjet mod dig selv, andre personer eller dyr. Skarpt eller varmt tilbehør kan føre til kvæstelser.

Det er forbudt at skrue eller nitte skilte og tegn på el-værktøjet. En beskadiget isolering beskytter ikke mod elektrisk stød. Anvend klæbeetiketter.

Rengør ventilationsåbningerne på el-værktøjet med regelmæssige mellemrum med ikke-metallisk værktøj. Motorblæseren trækker støv ind i huset. Dette kan føre til elektrisk fare, hvis store mængder metalstøv opsamlles.

Efter bearbejdning af gipsholdige materialer: Rengør ventilationsåbningerne på el-værktøjet og kontaktelelementet med tør og oliefri trykluft. Ellers kan gipsholdigt støv afleje sig i el-værktøjets hus og på kontaktelelementet og hærde i forbindelse med luftfugtighed. Det kan føre til en forringelse af kontaktmekanismen.

Brug og behandling af batteriet.

Overhold følgende henvisninger for at undgå farer som forbrænding, brand, eksplosion, hudkvæstelser og andre kvæstelser som følge af håndtering med batterierne:

Batterier må ikke skilles ad, åbnes eller hakkes itu. Udsæt ikke batterierne for mekaniske stød. Beskadigede batterier eller anvendes det forkert, kan skadelige dampe og væsker sive ud. Dampene kan irritere luftvejene. Sivende batterivæske kan føre til hudirritation eller forbrændinger.

Hvis væske siver ud af det beskadigede batteri og fugter nærliggende genstande, kontroller da de pågældende dele, rengør dem eller udskift dem efter behov.

Udsæt ikke batterier for varme eller ild. Opbevar ikke batteriet i direkte solstråler.

Tag først batteriet ud af den originale emballage, når det skal bruges.

Tag batteriet ud af el-værktøjet, før arbejde udføres på el-værktøjet. Går el-værktøjet utilsigtet i gang, kan man blive kvæstet.

Fjern kun batterier, når el-værktøjet er slukket.

Hold batterier uden for børns rækkevidde.

Hold batterier rene og beskyt dem mod fugtighed og vand. Rengør batteriet og el-værktøjets snavsede tilslutninger med en tør, ren klud.

Brug kun intakte originale FEIN batterier, der er beregnet til dit el-værktøj. Arbejde med og opladning af forkerte, beskadigede eller reparerede batterier, efterligninger og fremmede fabrikater er forbundet med fare for brand og/eller fare for eksplosion.

Følg sikkerhedsrådene i brugsanvisningen til batteriladeren.

Håndtering med farligt støv

Bruges dette værktøj til materialeafslibende arbejdsprocesser, opstår der støv, der kan være farligt. Berøring eller indånding af nogle former for støv som f.eks. fra asbest og asbestholdige materialer, blyholdig maling, metal, nogle træsorter, mineraler, silikatpartikler med stenholdige materialer, farveopløsende midler, træbeskyttelsesmidler, kan udløse allergiske reaktioner og/eller luftvejs sygdomme, kræft og forplantningsskader hos personer med allergiske reaktioner. Risikoen for at indånde støv afhænger af ekspositionen. Brug en

opsugningsmåde, der er afstemt efter det støv, der opstår, samt personligt beskyttelsesudstyr og sørg for god udluftning/ventilation på arbejdspladsen. Overlad altid behandling af asbestholdigt materiale til fagfolk. Træstøv og letmetallstøv, varme blandinger af slibestøv og kemiske stoffer kan under ugunstige betingelser antændes af sig selv og føre til eksplosion. Undgå gnistregn hen imod støvbeholder samt overophedning af el-værktøjet og slibegodset, tøm rettidigt støvbeholderen, følg bearbejdningshenvisningerne fra materialeproducenten samt de forskrifter, der gælder i brugslandet for de materialer, der skal bearbejdes.

Hånd-arm-vibrationer

Vibrationsniveauet angivet i disse instruktioner er målt jævnt over en måleprocedure, normeret i EN 62841, og kan benyttes til indbyrdes sammenligning af el-værktøj. Den egner sig desuden til en foreløbig vurdering af vibrationsbelastningen.

Det angivne vibrationsniveau repræsenterer el-værktøjets vigtigste anvendelsesformer. Hvis el-værktøjet benyttes på anden måde med ikke formålsbestemt tilbehør eller ved utilstrækkelig vedligeholdelse, kan vibrationsniveauet afvige. Derved kan vibrationsbelastningen i hele arbejdsperioden forøges betydeligt. Ved en nøjagtig vurdering af vibrationsbelastningen bør der også tages højde for den tid, hvor værktøjet enten er slukket eller fortsat er tændt, men ikke er i egentlig brug. Det kan reducere vibrationsbelastningen i hele arbejdsperioden betydeligt.

Fastlæg yderligere sikkerhedsforanstaltninger til beskyttelse af brugeren mod vibrationernes effekt som f.eks.: Vedligeholdelse af el-værktøj og tilbehør, hold hænderne varme, organisation af arbejdsprocedurer.

Emissionsværdier for vibration

Vibration	<i>a</i>
Inndeling af FEIN-tilbehør i vibrationsklasse	Vurderet acceleration *
VC0	< 2,5 m/s ²
VC1	< 5 m/s ²
VC2	< 7 m/s ²
VC3	< 10 m/s ²
VC4	< 15 m/s ²
VC5	> 15 m/s ²
Ka	1,5 m/s ²

* Disse værdier er baseret på en arbejds cyklus, der består af arbejde i tomgang og under belastning med samme varighed. Den vibrationsklasse, der er forbundet med tilbehøret, fremgår af vedlagte blad 3 41 30 443 06 0.

Betjeningsforskrifter.

Brug ikke tilbehør, der ikke er specielt fremstillet og anbefalet af FEIN til dette el-værktøj. Brug af ikke originalt FEIN tilbehør fører til overophedning af el-værktøjet og ødelæggelse af dette.

! Mulig overbelastning af vibrationsdæmpningen med særlig tunge tilbehørsdele!

Bruges den store, runde slibebagskive (Nr. 63806195210, Ø115 mm) eller rengøringssettet til flisefuger (Nr. 63719011220), kan dæmpningssystemet blive overbelastet på grund af tilbehørsdelenes store vægt. Det mærkes ved, at maskinen vibrerer ubehageligt og meget kraftigt.

Afhjælpning: Sæk maskinens omdrejningstal til elektronik trin 2.

På grund af det så mulige, lille arbejdsfremskridt er maskinen kun betinget egnet til de to slags tilbehør, der nævnes ovenfor.

! El-værktøjet skal altid være tændt, når det føres mod emnet.

Tilbehøret kan forskydes i skridt på 30° og kan fastgøres i den fordelagtige arbejdsposition.

Udskiftning af værktøj (se side 5/6).

! Tænd ikke for el-værktøjet, hvis spændearmen er åben. Ellers er der fare for, at hånd og fingre kommer i klemme.

! Betjen ikke spændearmen, når maskinen kører. Ellers er der fare for kvæstelser.

! Stik ikke fingrene ind i spændekæbernes område. Ellers er der fare for, at fingrene kommer i klemme.

! Brug ikke el-værktøjet med åbne spændekæber uden tilbehør! Dette kan føre til skader på el-værktøjet.

! Er spændekæberne åbne, før tilbehøret sættes i, svinges spændearmen frem og tilbage igen. Nu er spændekæberne lukkede. Tilbehøret kan sættes i.

Håndtering med batteri.

Opbevar, brug og lad kun akkuen med FEIN ladere i driftstemperaturområdet på 5°C – 45°C (41°F – 113°F). Akku-temperaturen skal befinde sig i akku-driftstemperaturområdet, når opladningen går i gang.

LED-lampe	Betydning	Handling
1 – 4 grøn LED-lampe	Procentuel ladetilstand	Drift
rødt konstant lys	Batteriet er næsten tom	Batteri oplades
rødt blinkende lys	Batteriet er ikke klar til brug	Batteri skal være afkølet før det sættes i lader, herefter oplades det

Batteriets aktuelle procentuelle ladetilstand vises kun, når el-værktøjets motor er stoppet.

Ved en forestående dyb afladning af batteriet stopper elektronikken automatisk motoren.

Tips til slibning.

Tryk el-værktøjets slibebled kort og kraftigt mod en lige flade og tænd kort for el-værktøjet. Dette sikrer en god hæftning og forebygger for tidligt slid.

Slibebledet kan fjernes igen og anbringes 120° forskudt, hvis der kun bruges en spids på slibebledet.

Arbejd med hele slibebledens flade, ikke kun med kanten eller spidsen.

Sliber med små trekantede slibeplader, vælges en høj svingfrekvens (elektronik trin 4 – 6), bruges den runde slibebagskive og den store trekantede slibeplade, vælges en gennemsnitlig svingfrekvens (elektronik maks. trin 4).

Slib med konstant bevægelse og let tryk. Et meget fast tryk øger ikke afslibningen, men slibebledet slides noget hurtigere.

Tips til savning.

Vælg et højt svingtal. Runde savklinger kan løsnes og forskydes, så de slides jævnt.

Tips til skrabning.

Vælg et middelt til højt svingtal.

Vedligeholdelse og kundeservice.

! ! Under ekstreme brugsbetingelser kan bearbejdning af metal føre til aflejring af ledende støv inde i el-værktøjet. Blæs hyppigt den indvendige del af el-værktøjet med tør og oliefri trykluft gennem ventilationsåbningerne.

Når der bearbejdes gipsholdige materialer, kan støv aflejre sig inde i el-værktøjet og på kontaktelementet og hærde i forbindelse med luftfugtighed. Det kan føre til en forringelse af kontaktmekanismen. Rengør hyppigt den indvendige del af el-værktøjet ved at blæse tør og oliefri trykluft gennem ventilationsåbningerne og kontaktelementet.

El-værktøjet opbevares ved først at fjerne tilbehøret, lukke spændearmen og til sidst trykke på fastgørelses-elementet.

Produkter, der er kommet i kontakt med asbest, må ikke sendes til reparation. Bortskaf produkter, der er forurenede med asbest, iht. forskrifterne om bortskaffelse af asbestholdigt affald, er gældende i brugslandet. Den aktuelle reservedelsliste til dette el-værktøj findes på internettet under www.fein.com.

Brug kun originale reservedele.

Følgende dele kan du selv udskifte efter behov:

Tilbehør

Mangelsansvar/reklamationsret og garanti.

Mangelsansvaret/reklamationsretten er fastlagt i de lovbestemmelser, der gælder i det land, hvor maskinen markedsføres. Derudover yder FEIN garanti iht. FEIN fabrikantens garantierklæring.

Det kan være, at el-værktøjet kun leveres med en del af det tilbehør, der beskrives eller illustreres i brugsanvisning.

Overensstemmelseserklæring.

Firmaet FEIN erklærer på eget ansvar, at dette produkt er i overensstemmelse med de gældende bestemmelser, der findes på den sidste side i denne brugsanvisning.

Teknisk materiale hos:

C. & E. Fein GmbH,
D-73529 Schwäbisch Gmünd

Miljøbeskyttelse, bortskaffelse.























Emballage, udtjent el-værktøj og tilbehør bedes afleveret til miljøvenlig genbrug.



Batterier skal være afladet, før de bortskaffes.

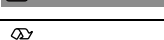

Ved ikke fuldstændigt afladene batterier isoleres stikforbindelsen med tape for at beskytte mod kortslutning.

Øversettelse av den originale bruksanvisningen.

Anvendte symboler, forkortelser og uttrykk.

Symbol, tegn	Forklaring
	Vedlagte dokumenter som driftsinstruks og generelle sikkerhetsinformasjoner må absolutt leses.
	Ikke berør sagbladet. Fare pga. skarpe innsatsverktøy som går frem og tilbake.
	Advarsel mot skarpe kanter på innsatsverktøyene som f.eks. eggene til knivene.
	Følg anvisningene i teksten eller bildet ved siden av!
	Generelle forbudstegn. Dette er forbudt.
	Før dette gjøres må batteriet tas ut av elektroverktøyet. Ellers er det fare for skader ved utilsiktet startung av elektroverktøyet.
	Bruk øyebeskyttelse ved arbeid.
	Bruk hørselvern ved arbeid.
	Bruk støvbeskyttelse ved arbeid.
	Bruk håndbeskyttelse ved arbeid.
	Gripeflate
	Innkopling
	Utkopling
	Ekstra informasjon.
	Ikke lad opp skadede batterier.
	Ikke utsett batteriene for ild. Beskytt batteriet mot varme, f.eks. også mot permanent lagring i direkte sollys.
	Følg informasjonene i teksten ved siden av!
	Bekrefter at elektroverktøyet er i samsvar med direktivene til Den europeiske union.
	Dette symbolet bekrefter sertifiseringen av dette produktet i USA og Canada.
	Denne informasjonen henviser til en mulig farlig situasjon som kan medføre alvorlige skader eller død.
	Resirkulerings-tegn: Merker resirkulerbare materialer
	Vrakede elektroverktøy og andre elektrotekniske og elektriske produkter må samles inn hver for seg og leveres inn til en miljøvennlig resirkulering.
	Batteritype

Symbol, tegn	Forklaring
	Type ladeapparat
	Lite svingtall
	Stort svingtall
(**)	Kan inneholde sifre eller bokstaver
(Ax - Zx)	Merking for interne formål

Tegn	Enhet internasjonalt	Enhet nasjonalt	Forklaring
U	V	V	Spenning
f	Hz	Hz	Frekvens
n_s	/min, min ⁻¹ , rpm, r/min	/min	Målesvingtall
	°	°	Svingvinkel
	kg	kg	Vekt tilsvarende EPTA-Procedure 01
L_{pA}	dB	dB	Lydtrykknivå
L_{wA}	dB	dB	Lydeffektnivå
L_{pCpeak}	dB	dB	Maksimalt lydtrykknivå
$K_{...}$			Usikkerhet
a	m/s ²	m/s ²	Svingningsemisjonsverdi iht. EN 62841 (vektorsum fra tre retninger)
	m, s, kg, A, mm, V, W, Hz, N, °C, dB, min, m/s ²	m, s, kg, A, mm, V, W, Hz, N, °C, dB, min, m/s ²	Basis- og avledede enheter fra det internasjonale enhetssystemet SI.

For din egen sikkerhet.

⚠ ADVARSEL Les gjennom alle advarslene og anvisningene. Unnlattelse av å overholde advarslene og nedenstående anvisninger kan medføre elektriske støt, brann og/eller alvorlige skader. **Ta godt vare på alle advarslene og informasjonene.**

 Ikke bruk dette elektroverktøyet før du har lest og forstått denne driftsinstruksjonen og de vedlagte "Generelle sikkerhetsinformasjonene" (dokumentnummer 3 41 30 465 06 0). Oppbevar de angitte papirene til senere bruk og overlekk disse sammen med elektroverktøyet hvis det lånes bort eller selges videre.

Følg også de vanlige nasjonale arbeidsmiljøbestemmelser.

Elektroverktøyet formål:

håndført oscillator til sliping av små flater, hjørner og kanter, til saging av tynne plater, tre- og plastdeler, til skrapping, polering, rasping, skjæring og kapping med innsatsverktøy og tilbehør godkjent av FEIN uten vann-tilførsel i værbeskyttede omgivelser.

Spesielle sikkerhetsinformasjoner.

Hold elektroverktøyet på de isolerte gripeflatene, hvis du utfører arbeid der innsatsverktøyet kan treffe på skjulte strømledninger. Kontakt med en spenningsførende ledning kan også sette elektroverktøyet metall-deler under spenning og føre til elektriske støt.

Bruk klemmer eller en annen praktisk metode for å sikre og støtte arbeidsstykket på et stabilt underlag. Hvis du kun holder arbeidsstykket med hånden eller støtter det mot kroppen din, er det ikke stabilt og kan medføre at du mister kontrollen.

Bruk kun reservedeler eller tilbehør som er levert og godkjent av produsenten. En sikker bruk kan ikke garanteres selv om annet tilbehør som passer til elektroverktøyet blir benyttet.

Ta så godt tak i elektroverktøyet at kroppen din aldri kommer i berøring med innsatsverktøyet – særlig ved arbeid med innsatsverktøy som er rettet inn i gripeområdet, slik som sagblad eller skjæreverktøy. Berøring av skarpe egger eller kanter kan føre til skader.

Bruk personlig beskyttelsesutstyr. Avhengig av type bruk må du bruke visir, øyeskyttelse eller vernebriller. Om nødvendig må du bruke støvmaske, hørselvern, vernehansker eller spesialforkle som holder små slipe- og materialpartikler unna kroppen din. Øynene bør beskyttes mot fremmedlegemer som kan slynges rundt ved visse typer bruk. Støv- eller pustevernmasker må filtrere den typen støv som oppstår ved den aktuelle bruken. Hvis du er utsatt for sterk støv over lengre tid, kan det medføre skader på hørselen.

Rettt ikke el-verktøyet mot deg selv, andre personer eller dyr. Det er fare for skader pga. skarpe eller varme innsatsverktøy.

Det er forbudt å skru eller nagle skilt eller tegn på elektroverktøyet. En skadet isolasjon gir ingen beskyttelse mot elektriske støt. Bruk klebeskilt.

Rengjør ventilasjonsåpningene til elektroverktøyet med ikke-metalliske verktøy med jevne mellomrom. Motorviften trekker støv inn i motorhuset. Dette kan forårsake elektrisk fare når det samles for mye metallstøv.

Etter bearbeiding av materialer som inneholder gips: Rengjør luftsåpningene til elektroverktøyet og til koblingsselementet med tørr og oljefri trykkluft. Ellers kan gipsholdig støv avleires i elektroverktøyet hus og på koblingsselementet og herde i forbindelse med luftfuktighet. Det kan medføre innskrenkninger på koblingsmekanismen.

Bruk og behandling av batteriet (batteriblokken).

Ta hensyn til følgende informasjon for å unngå farer som forbrenning, brann, eksplosjon, hudskader og andre skader ved bruk av batteriet:

Batterier må ikke tas fra hverandre, åpnes eller hakkes opp. Ikke utsett batteriene for mekaniske støt. Ved skader og usakkyndig bruk av batteriet kan det slippe ut skadelig damp og væske. Dampen kan irritere åndedrettsorganene. Batterivæske som renner ut kan føre til iritasjoner på huden eller forbrenninger.

Hvis det er kommet batterivæske på gjenstander, må disse rengjøres eller eventuelt skiftes ut.

Ikke utsett batteriene for varme eller ild. Batteriene må ikke lagres i direkte sol.

Ta batteriet først ut av originalemballasjen når det skal brukes.

Ta batteriet ut av elektroverktøyet før det utføres arbeid på elektroverktøyet. Hvis elektroverktøyet starter utilsiktet, er det fare for skader.

Ta batteriet kun ut når elektroverktøyet er slått av.

Hold batteriet unna barn.

Hold batteriet rent og beskyttet mot fuktighet og vann. Rengjør de tilsmussede kontaktene på batteriet og el-verktøyet med en tørr, ren klut.

Bruk kun intakte originale FEIN-batterier, som er beregnet for dette el-verktøyet. Ved arbeid eller opplading av uoriginale, skadede, reparerte eller modifiserte batterier, etterligninger og batterier fra andre produsenter er det fare for brann og/eller eksplosjonsfare.

Følg sikkerhetsinformasjonene i driftsinstruksen for batteri-laderen.

Håndtering av farlig støv

I arbeidsprosesser der dette verktøyet fjerner deler av materialer kan det oppstå støv som kan være farlig. Berøring eller innånding av noen typer støv som f. eks. av asbest og asbestholdige materialer, blyholdig maling, metall, noen tresorter, mineraler, silikatpartikler av steinholdige materialer, løsemidler for maling, trebeskyttelsesmidler, bunnstoff for båter kan utløse allergiske reaksjoner og/eller åndedrettsykdommer, kreft, forplantningsskader hos mennesker. Risikoen ved innånding av støv er avhengig av eksponeringen. Bruk en avsugning som passer til støvet som oppstår, bruk personlig beskyttelsesutstyr og sørg for en god ventilasjon

av arbeidsplassen. Overlat bearbeidelsen av asbestholdig material kun til fagfolk.

Trestøv og lettmetallstøv, varme blandinger av slipestøv og kjemiske stoffer kan ved ugunstige vilkår antenne seg selv og forårsake en eksplosjon. Unngå gnistsprut i retning av støvbeholderen og en overoppheting av el-verktøyet og slipe materialet, tøm støvbeholderen i tide, følg bearbeidelsesinstruksene til materialprodusenten og de gyldige nasjonale forskriftene for materialene som skal bearbeides.

Hånd-arm-vibrasjoner

Vibrasjonsnivået som er angitt i disse anvisningene er målt iht. en målemetode som er standardisert i EN 62841 og kan brukes til sammenligning av elektroverktøy med hverandre. Den egner seg også til en foreløpig vurdering av svingningsbelastningen.

Det angitte svingningsnivået representerer de vanlige anvendelsene til elektroverktøyet. Men hvis elektroverktøyet brukes til andre anvendelser, med avvikende innsatsverktøy eller utilstrekkelig vedlikehold, kan svingningsnivået avvike. Dette kan øke vibrasjonsbelastningen tydelig for hele arbeidstiden.

Til en nøyaktig vurdering av vibrasjonsbelastningen bør det også tas hensyn til tidene når maskinen var utkoblet eller går, men ikke virkelig brukes. Dette kan redusere vibrasjonsbelastningen tydelig for hele arbeidstiden. Bestem ekstra sikkerhetstiltak for å beskytte brukeren mot svingningsvirkninger som for eksempel: Vedlikehold av elektroverktøy og innsatsverktøy, holde hendene varme, organisere arbeidsforløpene.

Emisjonsverdier for vibrasjon

Vibrasjon	<i>a</i>
Inndeling av FEIN-innsatsverktøy etter vibrasjonsklasse	Bedømt akselering*
VC0	< 2,5 m/s ²
VC1	< 5 m/s ²
VC2	< 7 m/s ²
VC3	< 10 m/s ²
VC4	< 15 m/s ²
VC5	> 15 m/s ²
<i>K_a</i>	1,5 m/s ²

* Disse verdiene baserer på en arbeidssyklus som består av drift i tomgang og ved full belastning med samme varighet.

Vibrasjonsklassen som er tilordnet dette innsatsverktøyet er angitt på vedlagt ark 3 41 30 443 06 0.

Bruksinformasjon.

Ikke bruk tilbehør som ikke er spesielt beregnet og anbefalt av FEIN for dette el-verktøyet. Bruk av ikke-originalt FEIN tilbehør fører til overoppheting og ødeleggelse av el-verktøyet.

! Mulig overbelastning av vibrasjonsdempingen med spesielt tung tilbehørsdeler!

Ved bruk av den store runde slipeisen (nr. 63806195210, Ø115 mm) eller rengjøringssett for flisefuger (nr. 63719011220) kan det på grunn av den høye vekten av tilbehørsdelen komme til en overbelastning av dempingsystemet. Dette kjennes ved en sjenerende og meget sterk vibrasjon av maskinen.

Avhjelp: Reduser maskinens turtall til elektronikk trinn 2.

På grunn av det da mulige mindre fremskrittet i arbeidet er maskinen bare betinget egnet for det ovennevnte tilbehøret.



Elektroverktøyet må kun føres inn mot arbeidsstykket i innkoblet tilstand.

Innsatsverktøyet kan forskyves i 30°-skritt og kan festes i den gunstigste arbeidsposisjonen.

Verktøyskifte (se sidene 5/6).



Ikke kople inn elektroverktøyet med åpent spennarm. Ellers er det klemfare for hånd og fingre.



Ikke betjen spennarmen mens maskinen er i gang. Det er ellers fare for skader.



Ikke grip inn i området til spennbakkene. Ellers er det klemfare for fingrene.



Ikke bruk elektroverktøyet med åpnede spennbaker uten innsatsverktøy! Dette kunne forårsake skader på elektroverktøyet.



Hvis spennbakkene er åpnet før innsetting av elektroverktøyet, sving spennarmen frem og tilbake igjen. Spennbakkene er nå lukket. Innsatsverktøyet kan settes inn.

Håndtering av batteriet.

Lagre, bruk og lad batteriet bare med FEIN ladeapparater i batteriets temperaturområde på 5°C – 45°C (41°F – 113°F). Batteriets temperatur skal ved start av ladeprosessen være i batteriets temperaturområde.

LED-indikator	Betydning	Aksjon
1 – 4 grønne LED	Ladetilstand i prosent	Drift
Rødt kontinuerlig lys	Batteriet er nesten tomt	Lad opp batteriet
Rødt blinkelys	Batteriet er ikke driftsklart	Få batteriet inn i batteri-driftstemperaturområdet, lad deretter opp

Den ekte ladetilstanden til batteriet i prosent vises kun når motoren på elektroverktøyet er stanset.

Motoren stoppes automatisk av elektronikken når batteriet er utladet.

Informasjoner om sliping.

Trykk elektroverktøyet med slipeskiven kort og kraftig på en plan flate og slå elektroverktøyet på ett øyeblikk. Dette sørger for bra heft og forebygger for tidlig slitasje. Slipeskiven kan trekkes av igjen og settes på igjen dreid 120°, hvis kun en spiss på slipeskiven er slitt.

Arbeid med hele slipeplaten flate, ikke bare med kanten eller spissen.

Ved sliping med små trekantede slipeplater velger du en høyere svingningsfrekvens (elektronikk trinn 4 – 6), ved bruk av den runde slipedisken og den store trekantede slipeplaten velger du en midlere svingningsfrekvens (elektronikk max. trinn 4).

Slip med kontinuerlig bevegelse og svakt trykk. Sterkere trykking øker ikke slipemengden, men fører kun til en hurtigere slitasje av slipeskiven.

Informasjoner om saging.

Velg en høy svingfrekvens. Runde sagblad kan løsnes og settes inn igjen i en ny posisjon, slik at de slites jevnt.

Informasjoner om skraping.

Velg en middels til høy svingfrekvens.

Vedlikehold og kundeservice.



Ved ekstreme bruksvilkår kan det ved bearbeidelse av metall sette seg metallstøv inne i elektroverktøyet. Dette kan forårsake kortslutning eller overslag. Blås ofte gjennom de innvendige delene av elektroverktøyet gjennom ventilasjonsspaltene med tørr og oljefri trykkluft.

Ved bearbeidning av materialer som inneholder gips kan støv avleires i elektroverktøyet indre og på koblingselementet og herde i forbindelse med luftfuktighet. Det kan medføre innskrenkninger på koblingsmekanismen. Blås ofte elektroverktøyet innerom ut gjennom lufteåpningene og koblingselementet med tørr og oljefri trykkluft.

Etter endt bruk (oppbevaring) fjerner du innsatsverktøyet, lukker spennarmen og til slutt trykker du festeboltene på plass.

Produkter som har vært i kontakt med asbest, må ikke sendes til reparasjon. Händer produkter kontaminert med asbest i henhold til de gyldige nasjonale bestemmelsene for asbestholdig avfall.

Den aktuelle reservedelslisten for dette elektroverktøyet finner du på internettet under www.fein.com. Bruk kun originale reservedeler.

Følgende deler kan du skifte ut selv etter behov:

Innsatsverktøy

Reklamasjonsrett og garanti.

Reklamasjonsretten for produktet gjelder jf. de lovnesige bestemmelsene i det landet produktet selges i. Ut over dette yter FEIN garanti i henhold til FEIN-produzentens garantierklæring.

Denne driftsinstruksen kan inneholde beskrivelser og/eller illustrasjoner av tilbehør som ikke inngår i din leveranse.

Samsvarserklæring.

Firmaet FEIN erklærer som eneansvarlig at dette produktet stemmer overens med de vanlige bestemmelsene som er oppført på siste side i denne driftsinstruksen.

Tekniske underlag hos:

C. & E. Fein GmbH,
D-73529 Schwäbisch Gmünd

Miljøvern, deponering.























Emballasjer, gammelt elektroverktøy og tilbehør må leveres inn til miljøvennlig resirkulering.



Batterier må kun leveres inn til korrekt deponering i utladet tilstand.



Hvis batteriene ikke er helt utladet må kontaktene isoleres med tape, slik at det ikke oppstår en kortslutning.

Översättning av bruksanvisning i original.

Använda symboler, förkortningar och begrepp.

Symbol, tecken	Förklaring
	Bifogad dokumentation som t. ex. bruksanvisningen och Allmänna säkerhetsanvisningarna ska ovillkorligen läsas.
	Berör inte sågbladet. Fara vid fram och tillbaka gående vassa insatsverktyg.
	Varning för vassa kanter på insatsverktyget, t. ex. knivens egg.
	Följ anvisningarna i texten eller grafiken!
	Allmän förbudssymbol. En sådan hantering är förbjuden.
	Före detta arbetsmoment ska batteriet tas ur elverktyget. I annat fall finns risk för att elverktyget vid oavsiktlig start orsakar kroppsskada.
	Vid arbetet ska ögonskydd användas.
	Vid arbetet ska hörselskydd användas.
	Vid arbetet ska dammskydd användas.
	Vid arbetet ska handskydd användas.
	Greppområde
	Inkoppling
	Frånkoppling
	Tilläggsinformation.
	Ladda inte batterier av främmande fabrikat.
	Utsätt inte batteriet för eld. Skydda batteriet mot hög värme som t. ex. långtids solbestrålning.
	Beakta anvisningarna i intilliggande text!
	Försäkrar om att elverktyget överensstämmer med Europeiska gemenskapens direktiv.
	Denna symbol bekräftar produktens certifiering i USA och Canada.
	Denna anvisning hänvisar till en eventuellt farlig situation som kan leda till allvarliga personskador eller till död.
	Återvinningsmärke: märket anger att materialet är återanvändbart
	Kasserade elverktyg och andra elektrotekniska och elektriska produkter ska omhändertas och hanteras på miljövänligt sätt.
	Batterityp

Symbol, tecken	Förklaring
	Typ av laddare
	Låg oscilleringsfrekvens
	Hög oscilleringsfrekvens
(**)	Kan innehålla siffror eller bokstäver
(Ax - Zx)	Kodbeteckning för interna syften

Tecken	Internationell enhet	Nationell enhet	Förklaring
U	V	V	Märkspänning
f	Hz	Hz	Frekvens
n_s	/min, min ⁻¹ , rpm, r/min	rpm	Märkslagfrekvens
	°	°	Oscilleringsvinkel
	kg	kg	Vikt enligt EPTA-Procedure 01
L_{pA}	dB	dB	Ljudtrycksnivå
L_{wA}	dB	dB	Ljudeffektnivå
L_{pCpeak}	dB	dB	Toppljudtrycksnivå
$K_{...}$			Onoggrannhet
a	m/s ²	m/s ²	Vibrationsemissionsvärde enligt EN 62841 (vektorsumma i tre riktningar)
	m, s, kg, A, mm, V, W, Hz, N, °C, dB, min, m/s ²	m, s, kg, A, mm, V, W, Hz, N, °C, dB, min, m/s ²	Bas- och härledda enheter från det Internationella enhetssystemet SI.

För din säkerhet.

⚠ VARNING Läs noga igenom alla säkerhetsanvisningar och instruktioner. Fel som uppstår till följd av att säkerhetsanvisningarna och instruktionerna inte följts kan orsaka elstöt, brand och/eller allvarliga personskador.

Förvara alla varningar och anvisningar för framtida bruk.

 Använd inte detta elverktyg innan du noggrant läst och fullständigt förstått denna instruktionsbok samt bifogade „Allmänna säkerhetsanvisningar“ (publikationsnummer 3 41 30 465 06 0). Dessa underlag bör förvaras för senare användning och ska bifogas elverktyget vid överlåtelse eller försäljning. Beakta även tillämpliga nationella arbetarskyddsbestämmelser.

Avsedd användning av elverktyget:

Handhållen oscillerande maskin för slipning av små ytor, hörn och kanter, för sågning av tunn plåt, trä- och plastdetaljer, för skavning, polering, rasping, skärning och kapning med av FEIN godkända insatsverktyg och tillbehör utan vattentillförsel i väderskyddad omgivning.

Speciella säkerhetsanvisningar.

Håll i elverktyget endast vid de isolerade greppytorna när arbeten utförs på ställen där insatsverktyget kan skada dolda elledningar. Kontakt med en spänningsförande ledning kan sätta elverktygets metalldelar under spänning och leda till elstöt.

Använd klämmor eller andra praktiska metoder för att säkra och stöda arbetsstycket på ett stabilt underlag. Om arbetsstycket bara hålls med handen eller mot kroppen har det ett instabilt läge som kan leda till att verktyget inte längre kan kontrolleras.

Använd endast tillbehör som speciellt tagits fram eller godkänts av elverktygets tillverkare. Användningen behöver inte vara säker bara för att tillbehöret passar till elverktyget.

Håll tag i elverktyget så att kroppen, speciellt vid arbeten med mot greppområdet riktade insatsverktyg som t. ex. sågblad eller skärverktyg, inte kommer i beröring med insatsverktygen. Risk finns för kroppsskada om vassa skär eller kanter berörs.

Använd personlig skyddsutrustning. Använd alltefter avsett arbete ansiktsskärm, ögonskydd eller skyddsglasögon. Om så behövs, använd dammfiltermask, hörselskydd, skyddshandskar eller skyddsförkläde som skyddar mot små utslungade slip- och materialpartiklar. Ögonen ska skyddas mot utslungade främmande partiklar som kan uppstå under arbetet. Damm- och andningsskydd måste kunna filtrera bort det damm som eventuellt uppstår under arbetet. Risk finns för hörselskada under en längre tids kraftigt buller.

Rikta inte elverktyget mot dig själv, andra personer eller djur. Risk finns att vassa eller heta elverktyg orsakar personskada.

Det är förbjudet att med skruvar eller nitar fästa brickor och märken på elverktyget. En skadad isolering skyddar inte längre mot elstöt. Använd dekalering.

Rengör regelbundet elverktygets ventilationsöppningar med verktyg som inte består av metall. Motorns fläkt drar in damm till motorhuset. Vid kraftig koncentration kan metalldammet orsaka elektrisk fara.

Efter bearbetning av gipshaltiga material: Rengör elverktygets och kopplingselementets ventilationsöppningar med torr oljefri tryckluft. Annars kan gipshaltigt damm samlas i elverktygets hölje och på kopplingselementet och hårdna i samband med luftfuktighet. Det kan menligt påverka kopplingsmekanismen.

Användning och hantering av batterier (batterimoduler).

För undvikande av faror som t. ex. brandskador, explosion, hudskador och andra personsador vid hantering med batterierna ska följande anvisningar följas:

Batterierna får inte tas isär och inte heller krossas.

Utsätt inte batterierna för mekaniska stötar. Ett skadat eller felanvänt batteri kan orsaka hälsovådliga ångor och vätskor. Ångorna kan leda till irritation i andningsvägarna. Batterivätskan kan medföra hudirritation eller brännskada.

Om batterivätskan vätt intilliggande föremål, kontrollera berörda delar, rengör eller byt dem vid behov.

Utsätt inte batteriet för hetta eller eld. Låt inte batteriet ligga i solljus.

Plocka upp batteriet ur originalförpackningen först när det ska användas.

För alla åtgärder på elverktyget ta batteriet ur elverktyget. Om elverktyget startar oavsiktligt finns risk för kroppsskada.

Frånkoppla först elverktyget innan batteriet tas ut.

Håll barn på betryggande avstånd från batterier.

Håll batteriet rent och skydda det mot fukt och vatten. Rengör batteriets och elverktygets nedsmutsade anslutningar med en torr, ren trasa.

Använd endast felfria original FEIN-batterier som är avsedda för elverktyget. Vid åtgärder på och laddning av felaktiga, skadade, reparerade, renoverade, kopierade batterier eller batterier av främmande fabrikat finns risk för brand och/eller explosion.

Följ säkerhetsanvisningarna i batteriladdarens bruksanvisning.

Hantering av hälsovådligt damm

Om verktyget används för sågning av vissa material kan hälsovådligt damm uppstå.

Beröring eller inandning av vissa damm som t. ex. asbest och asbesthaltigt material, blyhaltig målning, metall, vissa träslag, mineraler, silikatpartiklar från stenhaltigt material, färglösningsmedel, träskyddsmedel, antifouling för vattenfordon kan hos personer utlösa allergiska reaktioner och/eller andningsbesvär, cancer, fortplantningsskada. Risken vid inandning av damm är beroende av expositionen. Använd en utslagsning som är lämplig för det damm som bildas, personlig skyddsutrustning och se till att arbetsplatsen är väl ventilerad. Låt en fackman bearbeta asbesthaltigt material.

Trädamm och lättmetallsdamm, het blandning av slipdamm och kemiska ämnen kan under ogynnsamma förhållanden antändas eller explodera. Undvik gnistor i riktning mot dammbehållaren samt överhettning av elverktyget och slipmaterialet, töm i god tid dammbehållaren, beakta materialtillverkarens anvisningar för bearbetning samt de föreskrifter för bearbetat material som gäller i ditt land.

Hand-arm-vibrationer

Mätningen av den vibrationsnivå som anges i denna anvisning har utförts enligt en mätmetod som är standardiserad i EN 62841 och kan användas vid jämförelse av olika elverktyg. Den kan även tillämpas för preliminär bedömning av vibrationsbelastningen.

Den angivna vibrationsnivån representerar elverktygets huvudsakliga användningsområden. Om däremot elverktyget används för andra ändamål och med andra insatsverktyg eller inte underhållits ordentligt kan vibrationsnivån avvika. Detta kan öka vibrationsbelastningen väsentligt under den totala tidsperioden.

För exakt värdering av vibrationsbelastningen under en bestämd tidsperiod bör hänsyn även tas till den tid elverktyget har varit avstängt eller gått utan att vara i verkligt ingrepp. Detta kan minska vibrationsbelastningen väsentligt under den totala tidsperioden.

Bestäm extra säkerhetsåtgärder för att skydda operatören mot vibrationernas inverkan, t. ex.: underhåll av elverktyget och insatsverktygen, att hålla händerna varma, organisera arbetsförloppen.

Emissionsvärden för vibration

Vibration	a
Indelning av FEIN-insatsverktyg i vibrationsklasser	Beräknad hastighetsökning*
VC0	< 2,5 m/s ²
VC1	< 5 m/s ²
VC2	< 7 m/s ²
VC3	< 10 m/s ²
VC4	< 15 m/s ²
VC5	> 15 m/s ²
Ka	1,5 m/s ²

* Dessa värden baserar på en arbetscykel bestående till lika delar av tomgångs- och fullastdrift.

Av bifogat blad 3 41 30 443 06 0 framgår till vilken vibrationsklass insatsverktyget hör.

Användningsinstruktioner.

Använd inte tillbehör som FEIN inte uttryckligen godkänd och rekommenderat för detta elverktyg. Om andra tillbehör används än originaltillbehör från FEIN leder detta till att elverktyget överhettas och förstörs.

! En överbelastning av vibrationsdämpningen är möjlig med speciellt tunga tillbehör!

Vid användning av den stora sliprindellen

(nr 63806195210, 8115 mm) eller kakelfogarnas rengöringsset (nr 63719011220) kan det på grund av tillbehördelens stora vikt leda till en överbelastning av dämpningssystemet. Det visar sig som en obehaglig och mycket kraftig vibration i maskinen.

Åtgärd: Sänk maskinens varvtal till elektroniknivå 2. På grund av det därvid möjliga låga arbetsflödet lämpar sig maskinen endast i viss mån för dessa ovan nämnda tillbehör.

Elverktyget ska vara tillslaget när det förs mot arbetsstycket.

Insatsverktyget kan flyttas i 30° steg och fixeras i det viktigaste arbetsläget.

Verktygsbyte (se sidorna 5/6).

 **Koppla inte elverktyget med öppen spännpak.** Annars finns risk för klämskada på händer och fingrar.

 **Manövrera inte spännpaken när maskinen är i gång.** Annars finns risk för personskada.

 **För inte händerna mot spännpakens område.** Annars finns risk för klämskada på fingrarna.

 **Använd inte elverktyget med öppen spännpak utan insatsverktyg!** Det kan förorsaka skador på elverktyget.

 **Om spännpaken är öppna innan insatsverktyget monteras, vänd spännpaken framåt och åter tillbaka.** Chuckbackarna är nu stängda. Insatsverktyget kan monteras.

Hantering av batterier.

Lagra, använd och ladda batteriet endast med FEIN laddare inom drifttemperaturområdet 5 °C – 45 °C (41 °F – 113 °F). Batteriets temperatur måste vid start av laddning ligga inom batteriets drifttemperaturområde.

LED-indikering	Betydelse	Aktion
1 – 4 gröna LED	percentuellt laddningsstillstånd	Drift
kontinuerligt rött ljus	Batteriet är nästan urladdat	Ladda batteriet
rött blinkljus	Batteriet är inte driftklart	Låt batteriet anta drifttemperatur innan det laddas

Batteriets faktiska laddningsstillstånd indikeras endast när elverktygets motor stängts av.

När en djupurladdning av batteriet hotar, stannar elektroniken automatiskt motorn.

Anvisning för slipning.

Tryck elverktyget med påsat slippapper kort och kraftigt mot en plan yta och koppla helt kort på elverktyget. Detta ger en god vidhäftning och förebygger ett för snabbt slitage.

Om slippapperet endast slitits på ett hörn kan det dras av och åter sättas på förskjutet om 120°.

Slipa med slipp Plattans hela yta och inte endast med kanten eller spetsen.

Välj en hög oscilleringsfrekvens (elektronikens steg 4 – 6) för slipning med små triangel-slipplattor, välj en medelhög oscilleringsfrekvens (elektronikens max. steg 4) för slipning med sliprondeller och stora triangel-slipplattor.

Slipa med jämn hastighet och lätt tryck. Ett för kraftigt mottryck ökar inte avverkningsgraden, slippapperet slitits bara snabbare.



Anvisningar för sågning.

Välj en hög oscilleringsfrekvens. Runda sågklingor kan för jämnare slitage tas bort och återmonteras i svängt läge.

Anvisningar för skavning.

Välj medelhög till hög oscilleringsfrekvens.

Underhåll och kundservice.

  Vid bearbetning av metall kan under extrema betingelser ledande damm samlas i elverktygets inre. Renblås ofta elverktygets inre genom ventilationsöppningarna med torr och oljefri tryckluft.

Vid bearbetning av gipshaltiga material kan damm samlas inne i elverktyget och på kopplingselementet och hårdna i samband med luftfuktighet. Det kan menligt påverka kopplingsmekanismen. Renblås ofta elverktygets inre genom ventilationsöppningarna med torr och oljefri tryckluft.

För lagring av elverktyget ta bort insatsverktyget, stäng spännpaken och tryck sedan in fästelementet.

Produkter som varit i beröring med asbest får inte lämnas till reparation. Disponera med asbest kontaminerade produkter enligt landets gällande instruktioner för hantering av asbesthaltigt avfall.

Den aktuella reservdelslistan för detta elverktyg hittar du i Internet på adress: www.fein.com.

Använd endast originalreservdelar.

Följande delar kan du vid behov själv byta ut:

Insatsverktyg

Garanti och tilläggsgaranti.

Garanti lämnas på produkten enligt de lagbestämmelser som gäller i aktuellt användningsland. Dessutom lämnar FEIN en tilläggsgaranti enligt FEIN-tillverkargarantiförklaring.

Vid leverans av aktuellt elverktyg kan vissa delar saknas av de tillbehör som beskrivs eller visas i bruksanvisningen.

Försäkran om överensstämmelse.

FEIN försäkrar under exklusivt ansvar att denna produkt överensstämmer med de normativa dokument som anges på instruktionsbokens sista sida.

Tekniska publikationer finns hos: C. & E. Fein GmbH, D-73529 Schwäbisch Gmünd

Miljöskydd, avfallshantering.























Förpackning, skrotade elverktyg och tillbehör ska hanteras på miljövänligt sätt.



Avfallshandla batterier endast i urladdat tillstånd.



Om batteriet inte är fullständigt urladdat, isolera stickkontakten med tejp för att undvika kortslutning.

Alkuperäisen käyttöohjeen käännös.

Symbolit, lyhenteet ja erikoissanasto.

Piktogrammit	Selitys
	Oheisiin dokumentteihin sekä käyttöohjeisiin ja yleisiin turvaohjeisiin on ehdottomasti perehdyttävä.
	Sahanterään ei saa koskea. Varo teräviä työkaluja, kun ne liikkuvat edestakaisin.
	Varo työkalujen teräviä reunoja kuten esim. leikkaavia työkaluja ja niiden teriä.
	Noudata viereisen tekstin tai grafiikan ohjeita!
	Yleinen kieltokilpi. Kyseinen toimenpide on kielletty.
	Ennen tätä työvaihetta akku on otettava irti sähkötyökalusta. Muutoin sähkötyökalu voi käynnistyä itsestään ja aiheuttaa tapaturman.
	Työstön aikana silmät on suojattava lasella.
	Työstön aikana on käytettävä kuulosuojainta.
	Työstön aikana on käytettävä pölysuojainta.
	Työstön aikana on käytettävä suojakäsineitä.
	Kahvapinta
	Päällekytkentä
	Päältäkytkentä
	Lisätietoja.
	Vioittunutta akkua ei saa ladata.
	Akkua ei saa viedä lähelle avotulta. Akku on suojattava kuumuudelta, esim. suoralta auringonpaisteelta.
	Noudata viereisen tekstin ohjeita!
	Vahvistaa, että sähkötyökalun rakenne vastaa EU-direktiivien suosituksia.
	Tämä symboli vahvistaa tuotteen sertifiointin USA:ssa ja Kanadassa.
	VAROITUS Teksti varoittaa mahdollisesta vaarallisesta tilanteesta, joka voi johtaa vakavaan tapaturmaan tai jopa hengenvaaraan.
	Kierrätysmerkki: uusiokäyttöön kelpaavien materiaalien tunnustukseen
	Vanhat, käytöstä poistetut sähkötyökalut ja muut sähkökäyttöiset laitteet on hävitettävä ympäristöystävällisesti johtamalla ne kierrätykseen.
	Akkutyypin

Piktogrammit	Selitys
	Latauslaitteen malli
	Alhainen kierros-luku
	Korkea kierros-luku
(**)	voi sisältää kirjaimia tai numeroita
(Ax - Zx)	Tunnus sisäisiä tarkoituksia varten

Merkki	Kansainvälinen yksikkö	Kansallinen yksikkö	Selitys
U	V	V	Nimellisjännite
f	Hz	Hz	Taajuus
n_s	/min, min ⁻¹ , rpm, r/min	/min	Nimellinen värähtelyarvo
	°	°	Syöttöliikkeen kulma
	kg	kg	Paino vastaa EPTA-Procedure 01-tietoja
L_{pA}	dB	dB	Äänen painetaso
L_{wA}	dB	dB	Äänitaso
L_{pCpeak}	dB	dB	Äänen painetason huippuarvo
$K_{...}$			Epävarmuustekijä
a	m/s ²	m/s ²	Tärinäarvo vastaa standardia EN 62841 (vektorisumma, kolmiulotteinen)
	m, s, kg, A, mm, V, W, Hz, N, °C, dB, min, m/s ²	m, s, kg, A, mm, V, W, Hz, N, °C, dB, min, m/s ²	Kansainväliseen SI-järjestelmään sisältyvät perusyksiköt ja sen johdannaisyksiköt.

Työturvallisuus.

VAROITUS Lue kaikki turvallisuus- ja muut ohjeet. Turvallisuusohjeiden laiminlyönti saattaa johtaa sähköiskuun, tulipaloon ja/tai vakavaan loukkaantumiseen.

Säilytä kaikki turvallisuus- ja muut ohjeet tulevaisuutta varten.

 Sähkötyökalun saa ottaa käyttöön vasta sitten, kun ensin on perehdytty käyttöohjeeseen sekä oheisiin yleisiin turvaohjeisiin (julkaisunumero 3 41 30 465 06 0) niin, että niissä annetut ohjeet tulevat ymmärretyiksi. Säilytä kyseiset dokumentit vastaisuuden varalta ja anna ne mukaan, mikäli laite luovutetaan toisen käyttöön tai myydään eteenpäin. Niiden ohella on noudatettava voimassa olevia lakisääteisiä työturvallisuusmääräyksiä.

Sähkötyökalun käyttökohteet:

käsivarainen värähtelijä pienikokoisten pintojen, nurkien ja reunojen hiontaan, ohuen pellin sekä puisten ja muovisten osien sahaukseen, kaavintaan, kiillotukseen, viilaukseen, leikkaamiseen ja katkaisuun säältä suojatuissa tiloissa. Vain FEIN:in hyväksymät työkalut ja lisätarvikkeet ilman vesijäähdytystä ovat sallittuja.

Erityiset varotoimenpiteet.

Tartu laitteeseen sen eristetyistä kahvapinnoista, jos teet töitä kohteissa, joissa työkalu saattaa osua rakenteissa piilossa oleviin sähköjohtoihin. Jos laite osuu jännitteelliseen johtoon, sen metalliset osat saattavat johtaa sähköä, mistä on seurauksena sähköisku.

Varmista sopivin apukeinoin työkappaleen asento ja tue se vankan alustan varaan. Jos työkappaletta pidetään kädessä tai se tuetaan kehoa vasten, asento ei ole tarpeeksi tukeva, jolloin työkappale saattaa sinkoutua pois käsistä.

Käytä ainoastaan lisävarusteita, jotka ovat joko sähkötyökalun valmistajan alkuperäisiä tai muutoin valmistajan hyväksymiä. Vaikka jokin vierasvalmisteinen lisävaruste sopisikin sähkökoneeseen, se ei välttämättä ole turvallinen käyttöä.

Pidä sähkötyökalua varmassa otteessa ja niin, ettei työkalu voi koskaan osua kehoon varsinkaan tilanteissa, joissa kahvaosan lähelle sattuu jokin työkalu kuten esim. sahanterä tai leikkuri. Terät tai terävät reunat voivat aiheuttaa viiltohaavoja.

Muista henkilökohtaiset suojavarusteet. Käytä työstötilanteesta riippuen kasvosuojainta, silmäsuojainta tai suojalaseja. Jos mahdollista, käytä pölysuojainta, kuulosuojainta, suojakäsineitä tai erikoisvaatetusta, joka antaa suojan ilmaan sinkoilevilta hioma- ja materiaali-

hiukkasilta. Varsinkin silmät on suojattava eri työstöta-voilla ilmaan sinkoilevilta hiukkasilta. Pöly- ja hengityssuojainten täytyy pystyä suodattamaan työstös-ä syntyny pöly. Pitkäaikainen altistuminen melulle saat-taa heikentää kuuloa.

Sähkötyökalu ei saa suunnata suoraan itseän, muihin henkilöihin tai eläimiin päin. Terävistä tai kuumentu-neista työkaluista aiheutuu tapaturman vaara.

Sähkötyökaluun ei saa kiinnittää kilpiä tms. poraamalla tai niittaamalla. Jos koneen eristystä vioitetaan, seu-rauksena voi olla sähköiskun vaara. Suositamme tarra-kiinnitteisiä kilpiä.

Työkalu ilmanottoaukot on puhdistettava säännöllisesti sopivin apuvälinein (metallisia työkaluja ei saa käyttää). Puhallin imee pölyä moottorin rungon sisään. Jos metallipitoista pölyä pääsee kerääntymään liikaa, sii-tä koituu sähköiskun vaara.

Kipsipitoisten materiaalien työstämisen jälkeen: Puhdista sähkötyökalu ja kytkentäelementin ilmanvaihto-aukot kuivalla ja öljyvapaalla paineilmalla. Muutoin kipsipitoinen pöly voi kerrostua sähkötyökalu ja kyt-kentäelementin sisäpinnalle ja kovettua sinne ilmankos-teuden seurauksena. Seurauksena voivat olla ongelmat työkalua kytkettäessä.

Akkujen käyttö ja käsittely.

Jotta akkuja käsiteltäessä vältetään vaarat ja riskit – palon- tai räjähdysvaara, palovammat, ihovammat ja muut tapaturmat –, on noudatettava seuraavia ohjeita:

Akkua ei saa purkaa, avata eikä pilkkoa. Akkuihin ei saa kohdistaa mekaanisia iskuja. Väärän käsittelyn seu-rauksena vioittuneesta akusta voi purkautua haitallista höyryä ja akkunestettä. Akkunestehöyryt voivat ärstyt-tää hengitysteitä. Iholle päässyt akkuneste voi ärstyttää tai syövyttää ihoa.

Jos viallisesta akusta on virrannut ulos akkunestettä vieressä olevien esineiden päälle, tarkista kyseiset kohdat ja pese ne, tarvittaessa osat on vaihdettava uusiin.

Akkua ei saa viedä lähelle lämpölähteitä tai avotulta. Akkua ei saa varastoida paikassa, mihin osuu auringon-valo.

Ota akku ulos alkuperäispakkauksesta vasta sitten, kun se otetaan käyttöön.

Irrota akku aina ensin sähkötyökaluista, ennen kuin ryh-dyt valmistelemaan töitä. Jos sähkötyökalu käynnistyy vahingossa, se voi aiheuttaa tapaturman.

Sähkötyökalu on kytkettävä pois päältä, ennen kuin akku irrotetaan.

Pidä akut poissa lasten ulottuvilta.

Akku on pidettävä puhtaana ja suojattava kosteudelta ja vedeltä. Puhdista lika akun ja sähkötyökaluun liitän-nöistä kuivalla, puhtaalla liinalla.

Käytä aina vain ehjiä, alkuperäisiä FEIN-akkuja, jotka on suunniteltu kyseiseen sähkötyökaluun. Mikäli koneessa käytetään väärintyyppisiä, vioittuneita, kun-nostettuja tai kierrätettyjä akkuja, piraattituotteita tai vieraan valmistajan akkuja, ja tällaisia akkuja ladattaessa on olemassa tulipalon ja/tai räjähdysvaara.

Noudata latauslaitteen käyttöohjeessa annettuja turva-ohjeita.

Terveydelle vaarallisten pölyjen käsittely

Työväiheissa, joissa työkalulla lastutaan materiaalia, voi syntyä vaarallista pölyä.

Tietätyntyyppisen pölyn koskettaminen tai hengittäminen voi aiheuttaa allergisia reaktioita ja/tai hengitystei-den sairauksia, syöpää tai hedelmällisyyteen vaikuttavia vaurioita. Tällaista pölyä voi erittyä esim. asbestista ja asbestipitoisista materiaaleista, lyijypitoisista maa-ista, metallista, eräistä puulaaduista, mineraaleista, kivipitoi-sista materiaaleista erityyppistä silikaateista, maalinpoisto-aineista, puunsuoja-aineista sekä eliontorjunta-aineista. Riskin suuruus pölyä hengitettäessä riippuu niiden määrästä. Suositamme käyttämään tarkoitukseen sopi-vaa poistoimua sekä henkilökohtaista suojaruustusta ja huolehtimaan työpaikan riittävästä tuuletuksesta. Asbestipitoisen materiaalin työstö on paras jättää ammattihenkilökunnan hoidettavaksi.

Puupöly ja kevytmetallipöly sekä hionnassa syntyvä pöly yhdessä kemiallisten aineiden kanssa voivat epä-suotuisissa olosuhteissa syttyä itsestään palamaan tai aiheuttaa räjähdysvaaraa. Kipinöintiä pölysiläön läheisyy-dessä on vältettävä, samoin sähkötyökalu ja hiottavan esineen ylikuumentumista. Pölysiläio on hyvä tyhjentää ajoissa. Materiaalin valmistajan työstöohjeita on nouda-tettava, samoin kuin maakohtaisesti voimassa olevia, kyseisten materiaalien työstöön liittyviä määräyksiä.

Käsiin ja käsivarsiin kohdistuva tärinä

Tässä ohjeessa ilmoitettu tärinäta-vo on mitattu standar-din EN 62841 mukaista mittausmenetelmää noudattaen ja sitä voidaan soveltaa verrattaessa sähkötyökalujen arvoja keskenään. Arvoja voidaan soveltaa myös erioi-taessa alustavasti värinästä aiheutuvaa kuormitusta. Ilmoitettu tärinäta-vo vastaa sähkötyökaluun pääasiallisia käyttösovelluksia. Mikäli sähkötyökalu käytetään mui-hin tarkoituksiin tai siinä käytetään muita lisätarvikkeita tai mikäli työkalun huolto on puutteellinen, tärinäta-vo saattaa poiketa tässä ilmoitetusta. Siinä tapauksessa tärinäta-vo voi nousta selvästi koko työkohteesta. Tärinäta-vo tarkan arvioinnin kannalta on tärkeää ottaa huomioon myös ne ajat, jolloin sähkötyökalu on kyt-ketty pois päältä sekä ajat, jolloin työkalu on käynnissä, mutta sillä ei työstetä materiaalia. Siinä tapauksessa tärinäta-vo voi nousta selvästi koko työkohteesta.

Jotta koneen käyttäjä välttyisi tärinästä aiheuttamilta hai-toilta, on hyvä sopia ylimääräisistä turvajärjestelyistä, esim. laatia ohjeet sähkökoneen ja sen työkalujen huol-losta, työväiheiden organisoinnista ja työturvallisuudesta.

Sallitut värinän raja-arvot

Tärinäaste	<i>a</i>
FEIN-työkalujen värinärasitusluokat	Painotettu kiihtyvyyss*
VC0	< 2,5 m/s ²
VC1	< 5 m/s ²
VC2	< 7 m/s ²
VC3	< 10 m/s ²
VC4	< 15 m/s ²
VC5	> 15 m/s ²
K _a	1,5 m/s ²

* Arvot on laskettu vakiotyöjakson pohjalta: se käsittää joutokäynti- ja täyskuormatilat, jotka kestoltaan ovat saman pituiset. Työkalun värinätasoluokka on ilmoitettu liitteenä olevalla lehdel-
lellä 3 41 30 443 06 0.

Työstöohjeita.

Lisätarvikkeita, joita FEIN ei ole hyväksynyt tai ei suositeta nimenomaan tähän sähkötyökaluun, ei saa käyttää. Jos sähkötyökalussa käytetään muita kuin alkuperäisiä FEIN-lisätarvikkeita, kone ylikuumentuu ja vaurioituu käyttökelvottomaksi.

⚠ Värähtelynvaimennus voi ylikuormittaa, jos käytetään erityisen painavia lisätarvikkeita!

Kun käytössä on suurikokoinen pyöreä hiomalautanen (nro G3806195210, Ø115 mm) tai kaakelisauvojen puhdistussarjat (nro 63719011220), värinänvaimennusjärjestelmä voi ylikuormittaa lisätarvikkeiden suuren painon seurauksena. Sen tunnistaa siitä, että kone tarvitsee voimakkaasti työstöä vaikeuttaen.

Apukeino: Laske koneen kierrosnopeutta elektroniikka-asteelle 2.

Koska työstö silloin mahdollisesti hidastuu, kone soveltuu vain rajoitteisesti yhdistettynä em. lisätarvikkeisiin.

👤 Kytke koneeseen virta ennen kuin viet sen työkalupainetta vasten.

Työkalun asentoa voi muuttaa 30° kulmassa, joten sen voi kiinnittää sopivimpaan työstöasentoon.

Työkalun vaihto (ks. sivut 5/6).

⚠ Kun kiristinvipu on avoin, sähkötyökaluun ei saa kytkeä virtaa. Silloin käsi tai sormet voivat jäädä puristuksiin.

⚠ Kiristinvipua ei saa käyttää, kun kone on käynnissä. Silloin on olemassa tapaturman vaara.

⚠ Käyttä ei saa työntää kiristinleukojen väliin. Silloin sormet voivat jäädä puristuksiin.

⚠ Sähkökonetta ei saa käynnistää, kun kiristinleuoissa ei ole vaihtotyökalua ja leuat ovat auki! Silloin kone voi vioittua.

⚠ Jos kiristinleuat ovat auki ennen vaihtotyökalun kiinnittämistä, käännä kiristinvipu ensin eteen ja sitten takaisin. Nyt kiristinleuat ovat kiinni. Vaihtotyökalu voidaan nyt kiinnittää paikalleen.

Akkujen asianmukainen käsittely.

Varastoi, lataa ja käytä akkua vain akun toimintalämpötila-alueella 5 °C – 45 °C (41 °F – 113 °F). Akun lämpötilan tulee lataustapahtuman alkaessa olla akun toimintalämpötila-alueella.

LED-valo	Merkitys	Toimenpide
1 – 4 vihreä LED	prosentuaalinen varustila	Käyttötila
punainen jatkuva valo	Akku on lähes tyhjä	Akku ladattava
punainen vilkkuvalo	Akku ei ole käyttövalmiudessa	Anna akun lämmetä käyttölämpötilaan ja lataa se sitten

Akun prosentuaalinen latausaste näkyy vain silloin, kun sähkökoneen moottori on pysäytetty.

Jos akun varustila laskee liikaa, elektroninen valvontapiiri pysäyttää moottorin automaattisesti.

Hiontasuosituksia.

Paina kone ja sen hiomatyökalu lyhyesti voimalla tasaista pintaa vasten ja kytke kone päälle pieneksi hetkeksi. Se parantaa pitoa ja ehkäisee ennalta enneaikaista kulumista.

Jos vain toinen puoli hiomapaperista on kulunut, hiomapaperin voi irrottaa, kääntää 120° asteen verran ja käyttää samaa paperia edelleen.

Katso työstön aikana, että käytät hyväksi hiomalevyn koko pintaa, ei ainoastaan reunaa tai kärkeä.

Kun hiontaan käytetään pieniä kolmionmuotoisia hiomalevyjä, valitse korkea värinätaajuus (elektronikan tehoaste 4 – 6), pyöreitä hiomalautasia ja suurikokoisia kolmiolevyjä käytettäessä on hyvä valita keskitason värinätaajuus (elektronikan tehoaste kork. 4).

Hio tasaisella liikkeellä ja kevyesti painaen. Liian voimakas painaminen ei kuitenkaan paranna työtulosta, hiomapaperi kuluu silloin nopeammin.

Sahaussuosituksia.

Valitse korkea taajuus. Pyöreät sahanterät voi irrottaa välillä ja kiinnittää takaisin koneeseen limittäin, jolloin koko terän pinnan voi käyttää hyväksi.

Kaavintasuosituksia.

Valitse keskimääräinen tai korkea taajuus.

Kunnossapito, huolto.

🔧 Raskaissa käyttöolosuhteissa voi metalleja työstettäessä koneen sisään kerääntyä sähköä johtavaa metallipölyä. Sähkökone on siksi hyvä puhdistaa sisältä säännöllisin välein puhaltamalla kuivaa, öljytöntä paineilmaa koneen ilmanvaihtaukkoihin.

Kipsipitoisia materiaaleja työstettäessä voi pölyä kerrostua sähkötyökalun ja kytkentäelementin sisäpintaan ja kovettua sinne ilmankosteuden seurauksena. Tämä voi aiheuttaa ongelmia sähkötyökalua kytkettäessä.

Käytä kuivaa ja öljytöntä paineilmaa ja puhalla sitä sähkötyökalun ilmanvaihtaukkojen kautta sisään ja puhdistamalla samalla myös kytkentäelementti.

Ennen kuin sähkökone pannaan säilytyspaikkaan, siitä on poistettava työkalu, kiristinvipu on painettava alas ja lopuksi kiinnityselementti sisään.

Tuotteita, jotka ovat olleet kosketuksessa asbestiin, ei saa lähettää korjattaviksi. Huolehdi asbestilla saastuneista tuotteista maan voimassaolevien asbestipitoisen jätteen hävittämisestä koskevien määräysten mukaisesti.

Tähän sähkötyökaluun kuuluvan varaosaluettelon voi hakea internet-osoitteesta www.fein.com.

Käytä varaosina vain alkuperäisosa.

Seuraavat osat voi tarvittaessa vaihtaa itse:

Lisätarvikkeet

Takuu.

Tuotteeseen pätee takuu, joka vaaditaan sen tuontimaassa. Sen ohella pätee FEINin takuehdoissa määritetty valmistajakohtainen takuu.

Kaikki tässä käyttöohjeessa mainitut tai kuvissa esitetyt lisätarvikkeet eivät välttämättä kuulu sähkötyökalun toimitussisältöön.

EU-vastaavuus.

Tmi. FEIN vakuuttaa ja vastaa yksin siitä, että tämä tuote on käyttöohjeen viimeisellä sivulla mainittujen määräysten ja standardien mukainen.

Teknisen dokumentaation laatinut: C. & E. Fein GmbH, D-73529 Schwäbisch Gmünd

Ympäristönsuojelu, jätehuolto.























Pakkausmateriaalit, käytöstä poistetut sähkötyökalut sekä lisävarusteet on johdettava kierrätykseen.





Käytettyjen akkujen on oltava purkautuneessa tilassa, kun ne hävitetään.



Jos akku ei ole täysin tyhjä, sen liitin on eristettävä taranauhalla oikosulkujen välttämiseksi.

Orijinal kullanım kılavuzu çevirisi.

Kullanılan semboller, kısaltmalar ve kavramlar.

Sembol, işaret	Açıklama
	Kullanma kılavuzu ve genel güvenlik talimatı gibi ekteki belgeleri mutlaka okuyun.
	Testere bıçağına dokunmayın. İleri geri hareket eden keskin uçlar nedeniyle tehlike.
	Uçların keskin kenarlarına karşı uyarı, örneğin kesici bıçağın kenarı.
	Yandaki metin veya grafikteki talimata uyun!
	Genel yasak işareti. Bu davranış yasaktır.
	Bu iş aşamasına başlamadan önce aküyü elektrikli el aletinden çıkarın. Aksi takdirde elektrikli el aletinin istenmeden çalışması durumunda yaralanma tehlikesi vardır.
	Çalışırken koruyucu gözlük kullanın.
	Çalışırken koruyucu kulaklık kullanın.
	Çalışırken tozdan korunma donanımı kullanın.
	Çalışırken koruyucu eldiven kullanın.
	Tutma yüzeyi
	Açma
	Kapama
	Ek bilgiler.
	Hasarlı aküleri şarj etmeyin.
	Aküyü ateşe yaklaştırmayın. Aküyü aşırı ısıya, örneğin sürekli gelen güneş ışınına karşı koruyun.
	Yandaki metinde bulunan uyarılara uyun!
	Elektrikli el aletinin Avrupa Birliği yönetmeliklerine uyumlu olduğunu onaylar.
	Bu sembol bu ürünün ABD ve Kanada'da sertifikalandırılmış olduğunu onaylar.
	
	Bu uyarı, ciddi yaralanmalara veya ölüme neden olabilecek muhtemel tehlikeli bir durumu gösterir.
	Recycling işareti: Tekrar kullanılabilen malzemeyi gösterir
	Kullanım ömrünü tamamlamış elektrikli el aletleri ve diğer elektro teknik ve elektrikli ürünler ayrı ayrı toplanmak ve çevre dostu geri kazanım merkezlerine gönderilmek zorundadır.

Sembol, işaret	Açıklama
	Akü tipi
	Şarj cihazı tipi
	Küçük titreşim sayısı
	Büyük titreşim sayısı
(**)	rakam veya harf içerebilir
(Ax - Zx)	Kurum içinde kullanılan kod

Sembol	Uluslar arası birim	Ulusal birim	Açıklama
U	V	V	Nominal gerilim
f	Hz	Hz	Frekans
n_s	/min, min ⁻¹ , rpm, r/min	/dak	Ölçülen titreşim sayısı
	°	°	Titreşim açısı
	kg	kg	Ağırlığı EPTA-Procedure 01'e uygun
L_{pA}	dB	dB	Ses basıncı seviyesi
L_{wA}	dB	dB	Gürültü emisyonu seviyesi
L_{pCpeak}	dB	dB	En yüksek ses basıncı seviyesi
$K_{...}$			Tolerans
a	m/s ²	m/s ²	Titreşim emisyon değeri EN 62841'e göre (üç yönün vektör toplamı)
	m, s, kg, A, mm, V, W, Hz, N, °C, dB, min, m/s ²	m, s, kg, A, mm, V, W, Hz, N, °C, dB, dak, m/s ²	Temel ve türetilen değerler uluslar arası birimler sistemi SI'den alınmıştır.

Güvenliğiniz için.

⚠ UYARI

Bütün güvenlik talimat ve uyarılarını okuyun. Güvenlik talimat ve

uyarılara uyulmadığı takdirde elektrik çarpması, yangın ve/veya ağır yaralanmalara neden olunabilir.

Bütün güvenlik talimatı ve uyarılarını ilerde kullanmak üzere saklayın.



Bu kullanma kılavuzunu ve ekteki "Genel güvenlik talimatı" 'nı (ürün kodu 3 41 30 465 06 0) esaslı biçimde okuyup tam olarak anlamadan bu elektrikli el aletini kullanmayın.

Anılan belgeleri ilerde kullanmak üzere saklayın ve elektrikli el aletini başkalarına verdiğinizde veya devrettiğinizde bu belgeleri de verin.

İlgili ulusal çalışma hükümlerine de uyun.

Elektrikli el aletinin tanımı:

Hava koşullarına karşı korunmalı ortamlarda, su beslemesi olmadan, FEIN tarafından izin verilen uçlar ve aksesuarla küçük yüzeylerin, köşelerin ve kenarların zımparalanması, ince sacların, ahşap ve plastik parçaların kesilmesi, kazıma, polisaj ve raspalama için tasarlanmış elle yönlendirilen titreşimli zımpara/kesme makinesi.

Özel güvenlik talimatı.

Ucun gizli elektrik kablolarına temas etme olasılığının bulunduğu işleri yaparken aleti izolasyonlu tutamak yüzeylerinden tutun. Aletin ucu gerilim altındaki kablolara temas edecek olursa aletin metal parçaları da gerilime maruz kalabilir ve kullanıcı elektrik çarpma tehlikesi ile karşı karşıya kalabilir.

İş parçasını sağlam bir zemine güvenli bir biçimde tespit edip desteklemek üzere kısıkaç, mengene veya uygun tertibatlar kullanın. İş parçasını sadece elinizle tutacak veya bedeninizle destekleyecek olursanız güvenli tutuş sağlayamazsınız ve yaptığınız iş üzerindeki kontrolü kaybedebilirsiniz.

Elektrikli el aletinin üreticisi tarafından özel olarak geliştirilmemiş veya onaylanmamış aksesuar kullanmayın. Herhangi bir aksesuarın elektrikli el

aletinize uyması güvenli işletme için tek başına yeterli değildir.

Testere bıçakları veya kesici uçların tutma alanına yönlendiği işleri yaparken elektrikli el aletini bedeninize temas etmeyecek biçimde tutun. Kesici kenarlarla temas yaralanmalara neden olabilir.

Kişisel koruyucu donanım kullanın. Yaptığımız işe göre tam yüz siperliği, göz koruma donanımı veya koruyucu gözlük kullanın. Eğer uygunsuz küçük taşlama ve malzeme parçacıklarına karşı koruma sağlayan toz maskesi, koruyucu kulaklık, koruyucu iş eldivenleri veya özel iş önlüğü kullanın. Gözler çeşitli uygulamalarda etrafa savrulan parçacıklardan korunmalıdır. Toz veya soluma maskesi çalışma sırasında ortaya çıkan tozları filtre eder. Uzun süre yüksek gürültü altında çalışırsanız işitme kaybına uğrayabilirsiniz.

Elektrikli el aletini kendinize, başkalarına veya hayvanlara doğrultmayın. Keskin veya ısınmış uçlar nedeniyle yaralanma tehlikesi vardır.

Elektrikli el aletinin üstüne etiket ve işaretlerin vidalanması veya perçinlenmesi yasaktır. Hasar gören izolasyon elektrik çarpmasına karşı koruma sağlamaz. Yapıyıcı etiketler kullanın.

Elektrikli el aletinin havalandırma aralıklarını metal olmayan araçlarla düzenli aralıklarla temizleyin. Motor fanı tozu gövdenin içine çeker. Metal tozunun aşırı ölçüde birikmesi elektriksiz tehlike yaratır.

Alçı içeren malzemeleri işledikten sonra: Elektrikli el aletinin ve anahtarlar elemanının havalandırma aralıklarını kuru ve yağsız basınçlı hava ile temizleyin. Aksi takdirde elektrikli el aletinin gövdesinde ve anahtarlar elemanında alçı içeren tozlar birikebilir ve hava nemi ile birleşince sertleşebilir. Bu, anahtarlar mekanizmasının işlevini olumsuz yönde etkileyebilir.

Akünün (akü bloğu) kullanımı ve bakımı.

Akü ile çalışırken yanma, yangın, patlama, cilt yaralanması veya benzeri yaralanmalardan kaçınmak için aşağıdaki uyarılara uyun:

Aküler açılmamalı, dağıtılmamalı veya kırılmamalıdır. Aküleri mekanik çarpma ve darbelerle karşı koruyun. Aküler hasar gördüğü veya usulüne aykırı biçimde kullanıldığı takdirde zararlı buhar veya sıvılar dışarı çıkarabilirler. Bu buharlar solunum yollarını tahriş edebilir. Dışarı çıkan akü sıvısı cilt tahrişlerine veya yanmalara neden olabilir.

Aküden dışarı sızan sıvı yakınımızdaki nesnelere ulaşacak olursa, bunları kontrol edin ve sıvının temas ettiği yüzeyi temizleyin ve gerektiğinde nesneyi değiştirin.

Aküyü sığağa veya ateşe maruz bırakmayın. Aküyü doğrudan güneş ışını alan yerlerde saklamayın.

Aküyü ancak kullanacağınız zaman orijinal ambalajından çıkarın.

Elektrikli el aletinin kendinde bir çalışma yapmadan önce aküyü aletten çıkarın. Elektrikli el aleti yanlışlıkla çalışacak olursa yaralanma tehlikesi ortaya çıkar.

Aküyü sadece elektrikli el aleti kapalı durumda iken çıkarın.

Aküyü çocuklardan uzak tutun.

Aküyü temiz tutun ve neme ve suya karşı koruyun. Akünün ve elektrikli el aletinin kirlenen bağlantı yerlerini kuru ve temiz bir bezle temizleyin.

Sadece elektrikli el aletinin için tasarlanmış sağlam ve çalışır durumdaki FEIN akülerini kullanın. Yanış, hasarlı, onarım görmüş, modifiye edilmiş, taklit veya değişik marka akülerle çalışmak ve bunları şarj etmek yangın ve/veya patlamalara neden olabilir.

Akü şarj cihazının kullanım kılavuzundaki güvenlik talimatı hükümlerine uyun.

Tehlikeli tozlarda çalışma

Bu aletle malzelerin kazındığı işlerde tehlikeli olabilecek tozlar ortaya çıkar. Örneğin asbest, asbest içeren malzemeler, kurşun içeren boyalar, metaller, bazı ahşap türleri, mineraller, taş içerikli malzemelere ait silikat parçacıkları, boya incelticiler, ahşap koruyucu maddeler, su araçlarında kullanılan zehirli koruyucu maddeler dokunmak veya bunları soluklamak kullanıcılarla alerjik reaksiyonlara ve/veya solunum yolu hastalıklarına, üreme rahatsızlıklarına neden olabilir. Tozların solunma tehlikesi yayılımla ilgilidir. Yaptığımız işte ortaya çıkan toza uygun bir emme tertibatı ve kişisel koruyucu donanım kullanın ve çalıştığınız yerin iyice havalandırılmasını sağlayın. Asbest içeren malzemelerin işlenmesini uzmanlara bırakın. Ahşap tozu ve hafif metal tozu, kızgın malzeme tozu ile kimyasal maddelerin karışımı elverişsiz koşullarda kendiliğinden tutuşabilir ve patlamaya neden olabilir. Çalışırken ortaya çıkan kıvılcımların toz haznelere yönelmesini, elektrikli aletinin ve malzeme kazıma işlemi esnasında ortaya çıkan malzemenin aşırı ölçüde ısınmasını önleyin, toz haznelerini zamanında boşaltın, malzeme üreticisinin talimatlarına ve ülkenizdeki malzeme işleme yönetmeliklerine uyun.

El kol titreşimi

Bu talimatta belirtilen titreşim seviyesi EN 62841'e uygun bir ölçme yöntemi ile belirlenmiş olup, elektrikli el aletlerinin mukayesesinde kullanılabilir. Bu değer ayrıca kullanıcılara binen titreşim yükünün geçici olarak tahmin edilmesine de uygundur.

Belirtilen titreşim seviyesi elektrikli el aletinin temel kullanımına aittir. Ancak elektrikli el aleti farklı uçlar veya yetersiz bakımla farklı işlerde kullanılacak olursa, titreşim seviyesinde farklılıklar ortaya çıkabilir. Bu da toplam çalışma süresinde kullanıcıya binen titreşim yükünü önemli ölçüde artırabilir.

Kullanıcıya binen titreşim yükünü tam olarak tahmin edebilmek için, aletin kapalı veya açık olduğu halde gerçekten kullanımda olmadığı süreler de dikkate alınmalıdır. Bu, toplam çalışma süresinde kullanıcıya binen titreşim yükünü önemli ölçüde azaltabilir. Kullanıcıyı titreşim etkilerine karşı korumak üzere ek güvenlik önlemleri tespit edin; örneğin: Elektrikli el aletinin ve uçların bakımı, ellerin sıcak tutulması, iş süreçlerinin organize edilmesi.

Vibrasyon emisyon değerleri

Titreşim	<i>a</i>
Titreşim sınıfına göre FEIN uçlarının sınıflandırılması	Değerlendirilen hızlanma*
VC0	< 2,5 m/s ²
VC1	< 5 m/s ²
VC2	< 7 m/s ²
VC3	< 10 m/s ²
VC4	< 15 m/s ²
VC5	> 15 m/s ²
Ka	1,5 m/s ²

* Bu değerler süreleri aynı olan boşta ve tam yükteki çalışmadan oluşan bir çalışma periyoduna dayanmaktadır. Uca ait titreşim sınıfı için ekteki veri yaprağına 3 41 30 443 06 0 bakın.

Çalışırken dikkat edilmesi gereken hususlar.

FEIN tarafından bu elektrikli el aleti için öngörülmemen ve tavsiye edilmeyen aksesuarı kullanmayın. Orijinal FEIN aksesuarından başka aksesuarın kullanılması elektrikli el aletinin aşırı ısınmasına ve hasar görmesine neden olur.

! Çok ağır aksesuar parçaları nedeniyle titreşim sönümlendirme sisteminin olası zorlanması! Büyük dairesele zımpara tablası (Nr. 63806195210, Ø115 mm) veya fayans derzleri için temizlik seti (Nr. 63719011220) kullanıldığı takdirde aksesuar parçalarının yüksek ağırlığı nedeni ile titreşim sönümlendirme sistemi zorlanabilir. Bu durum kendini makinenin rahatsız edici ve çok güçlü titreşimi ile gösterir.

Önlem: Makinenin devir sayısını elektronik kademesi 2'ye düşürün. Bu durumda iş temposu düşebileceğinden, makine yukarıda anılan iki aksesuarın kullanımına pek uygun değildir.

! Elektrikli el aletini sadece çalışır durumda iş parçasına yönelin.

Uç 30° kademe halinde hareket ettirilebilir ve uygun çalışma pozisyonunda tespit edilebilir.

Uç değiştirme (Bakınız: Sayfa 5/6).

! Elektrikli el aletini hiçbir zaman sıkma kolu açık durumda iken çalıştırmayın. Aksi takdirde eliniz ve parmaklarınızın ezilme tehlikesi vardır.

! Sıkma kolunu makine çalışırken kullanmayın. Aksi takdirde yaralanma tehlikesi vardır.

! Sıkma çeneleri alanına elinizi yaklaştırmayın. Aksi takdirde parmaklarınızın ezilme tehlikesi vardır.

! Elektrikli el aletini sıkma çeneleri açık ve uç olmadan çalıştırmayın! Bu, elektrikli el aletinde hasara neden olabilir.

! Sıkma çeneleri uç takılmadan önce açık durumda ise, sıkma kolunu öne itin ve tekrar geri alın. Sıkma çeneleri kapanır. Uç takılabilir.

Akünün bakımı.

Saklama, aküyü sadece 5°C – 45°C (41°F – 113°F) işletme sıcaklığında FEIN şarj cihazlarında çalıştırın ve şarj edin. Akü sıcaklığı şarj işlemi başlangıcında akü işletme sıcaklığı aralığında olmalıdır.

LED gösterge	Anlamı	İşlem
1 – 4 yeşil LED	Yüzde olarak şarj durumu	İşletme
Sürekli kırmızı ışık	Akü hemen hemen boş	Aküyü şarj edin
Yanıp sönen kırmızı ışık	Akü işletmeye hazır değil	Aküyü akü işletme sıcaklığı aralığına getirin, sonra şarj edin

Akünün yüzde olarak gerçek şarj durumu sadece elektrikli el aletinin motoru dururken gösterilir. Akü derin deşarj durumunda ise elektronik sistem motoru otomatik olarak durdurur.

Zımparalamaya ait açıklamalar.

Zımpara kağıdı ile birlikte elektrikli el aletini düz bir yüzeye kısa süre kuvvetlice bastırın ve elektrikli el aletini kısa süre açın. Bu iyi bir kavrama sağlar ve zamanından önce aşınmayı önler.

Zımpara kağıdının sadece bir ucu aşındığında, zımpara kağıdı çekilebilir ve 120° döndürülerek tekrar kullanılabilir.

Zımpara levhasının sadece bir kenarı veya ucunu değil, bütün yüzeyini iş parçasına dayayarak çalışın.

Küçük uçgen zımpara levhaları ile zımparalama yaparken yüksek titreşim frekansı (Elektronik kademesi 4 – 6), yuvarlak zımpara tablası ve büyük uçgen zımpara levhası kullanırken orta titreşim frekansı (Elektronik maks. kademe 4) seçin.

Sürekli hareket ve hafif bastırma kuvveti ile zımpara yapın. Yüksek bastırma kuvveti kazıma performansını artırmaz, tam tersine zımpara kağıdının daha çabuk aşınmasına neden olur.

Kesmeye ait açıklamalar.

Yüksek bir titreşim frekansı seçin. Her taraflarının aynı ölçüde aşınması için yuvarlak testere bıçakları gevşetilerek başka konumlarda tekrar kullanılabilir.

Kazımaya ait açıklamalar.

Orta ile yüksek titreşim frekansı aralığında çalışın.

Bakım ve müşteri servisi.

! Aşırı kullanım koşullarında metallere işlenirken elektrikli el aletinin içinde iletken toz birikebilir. Havalandırma aralıklarından kuru ve yağsız basınçlı hava ile elektrikli el aletinin iç kısmını sık sık temizleyin.

Alçı içeren malzemeler işlenirken elektrikli el aletinin içinde ve anahtarlar elemanında toz birikebilir ve hava nemi ile birleşerek sertleşebilir. Bu, anahtarlar mekanizmasının işlevini olumsuz yönde etkileyebilir. Elektrikli el aletinin iç kısmını havalandırma aralıklarından ve anahtarlar elemanını kuru ve yağsız basınçlı hava ile sık sık temizleyin.

Elektrikli el aletini saklamak üzere ucu çıkarın, germe kolunu kapatın ve ancak bundan sonra tespit elemanını içeri bastırın.

Asbeste temas eden ürünler onarım işlemine gönderilemez. Asbestle kirlenen ürünleri ülkenizdeki asbest içerikli atıklara ilişkin yasal mevzuata uygun olarak atın.

Bu elektrikli el aletinin güncel yedek parça listesini İnternette www.fein.com sayfasında bulabilirsiniz. Sadece orijinal yedek parçalar kullanın.

Aşağıdaki parçaları gerektiğinde kendiniz de değiştirebilirsiniz:

Uçlar

Teminat ve garanti.

Ürüne ilişkin teminat piyasaya sunulduğu ülkenin yasal düzenlemeleri çerçevesinde geçerlidir. Ayrıca FEIN, FEIN üretici garanti beyanına uygun bir garanti sağlar. Elektrikli el aletinizin teslimat kapsamında bu kullanma kılavuzunda tanımlanan veya şekli gösterilen aksesuarın sadece bir parçası da bulunabilir.

Uyumluluk beyanı.

FEIN firması tek sorumlu olarak bu ürünün bu kullanım kılavuzunun son sayfasında belirtilen ilgili koşullara uygun olduğunu beyan eder.

Teknik belgelerin bulunduğu merkez:
C. & E. Fein GmbH,
D-73529 Schwäbisch Gmünd

Çevre koruma, tasfiye.

Ambalaj malzemesi, kullanım ömrünü tamamlamış elektrikli el aletleri ve aksesuar çevre dostu geri kazanım merkezine gönderilmelidir.





Akülerini sadece deşarj olmuş durumda ve çevre koruma hükümlerine uygun olarak tasfiye yapacak bir merkeze gönderin.



Tam olarak deşarj olmamış akülerde kısa devre tehlikesini önlemek üzere bağlantı fişini yapışkan bantla izole edin.

Az eredeti kezelési útmutató fordítása.

Felhasznált jelölések, rövidítések és fogalmak.

Szimbólumok, jelek	Magyarázat
	Mindenképpen olvassa el a mellékelt dokumentációt, mint például a kezelési útmutatót és a biztonsági tájékoztatót.
	Ne érjen hozzá a fűrészlaphoz. Az ide-oda mozgó éles tartozékok veszélyt jelentenek.
	Figyeljen a tartozékok éleire, például a vágókések vágóélére.
	Tartsa be az oldalsó szövegben vagy ábrán található utasításokat!
	Általános tiltó jel. Ez az eljárás tilos.
	Ezelőtt a lépés előtt távolítsa el az akkumulátort az elektromos kéziszerszámból. Ellenkező esetben az elektromos kéziszerszám véletlenszerű elindulása sérüléseket okozhat.
	A munkák közben használjon védőszemüveget.
	A munkák közben használjon zajcsökkentő fülvédőt.
	A munkák közben használjon porvédő álarcot.
	A munkák közben használjon kézvédőt.
	Fogantyú-felület
	Bekapcsolás
	Kikapcsolás
	Kiegészítő információ.
	Ne töltsön fel megrongálódott akkumulátorokat.
	Ne tegye ki az akkumulátort tűz hatásának. Óvja meg az akkumulátort a forróságtól, például a tartós napsugárzástól.
	Ügyeljen a jel mellett álló szövegben található tájékoztatásra!
	A CE-jel igazolja, hogy az elektromos kéziszerszám megfelel az Európai Unió irányelveinek.
	Ez a jel igazolja ezen termék megfelelőségének meglétét az Egyesült Államokban és Kanadában.
	Ez a tájékoztató egy lehetséges veszélyes helyzetre figyelmeztet, amely súlyos vagy halálos sérüléshez vezethet.
	Újrafeldolgozás jel: az újrahasznosítható anyagokat jelöli
	A használaton kívül helyezett elektromos kéziszerszámokat és egyéb elektrotechnikai és elektromos termékeket külön össze kell gyűjteni és a környezetvédelmi szempontoknak megfelelő újrafelhasználásra kell leadni.

Szimbólumok, jelek	Magyarázat
	Akkumulátor típus
	Töltőkészülék típusa
	Alacsony rezgésszám
	Magas rezgésszám
(**)	Számjegyeket vagy betűket tartalmazhat
(Ax – Zx)	Jelölés belső célokra

Jel	Nemzetközi egység	Magyarországon használatos egység	Magyarázat
U	V	V	Feszültség
f	Hz	Hz	Frekvencia
n_s	/min, min^{-1} , rpm, r/min	/perc	Méretezési rezgésszám
	$^\circ$	$^\circ$	Rezgési szög
	kg	kg	Súly az „EPTA-Procedure 01” (01 EPTA-szabvány) szerint
L_{pA}	dB	dB	Hangnyomás szint
L_{wA}	dB	dB	Hangteljesítmény szint
L_{pCpeak}	dB	dB	Hangnyomásszint csúcserték
$K_{...}$			Szórás
a	m/s^2	m/s^2	A rezgés kibocsátási összérték (a három irányban mért rezgés vektorösszege) az EN 62841 szabványnak megfelelően
	m, s, kg, A, mm, V, W, Hz, N, $^\circ\text{C}$, dB, min, m/s^2	m, s, kg, A, mm, V, W, Hz, N, $^\circ\text{C}$, dB, perc, m/s^2	Az SI nemzetközi egységrendszer alapegységei és levezetett egységei.

Az Ön biztonságá érdekében.

⚠ FIGYELMEZTETÉS Olvassa el az összes biztonsági figyelmeztetést és előírást. A következőkben leírt előírások betartásának elmulasztása áramütésekhez, tűzhöz és/vagy súlyos testi sérülésekhez vezethet. **Kérjük a későbbi használatra gondosan őrizze meg ezeket a biztonsági előírásokat és utasításokat.**

 Ne használja ezt az elektromos kéziszerszámot, mielőtt gondosan el nem olvasta és meg nem értette ezt a kezelési útmutatót és a mellékelt „Általános biztonsági tájékoztatót” (dokumentáció száma: 3 41 30 465 06 0). A fent megnevezett dokumentációt a későbbi használatához őrizze meg és az elektromos kéziszerszám továbbadása vagy eladása esetén adja tovább az új tulajdonosnak. Ugyanígy tartsa be az idevonatkozó helyi munkavédelmi rendelkezéseket.

Az elektromos kéziszerszám rendeltetése:

kézzel vezetett rezgő vágószerszám az időjárás hatásaitól védett helyen a FEIN cég által engedélyezett betétszerszámokkal és tartozékokkal, vízhozzávezetés nélkül kisebb felületek, sarkak és élek csiszolására, vékony fémlemezok, fa és műanyag alkatrészek fűrészelésére, valamint hántolásra, polírozásra, reszelésre, vágásra és darabolásra

Biztonsági információk.

Az elektromos kéziszerszámot csak a szigetelt fogantyúfelületeknél fogva tartsa, ha olyan munkát végez, amelynek során a betétszerszám feszültség alatt álló, kívülről nem látható vezetékhez érhet. Ha a berendezés egy feszültség alatt álló vezetékhez ér, az elektromos kéziszerszám fémrészei szintén feszültség alá kerülhetnek és áramütéshez vezethetnek.

Használjon kapcsolót, vagy valamilyen más praktikus módszert a munkadarab stabil alapra való rögzítéséhez és alátámasztásához. Ha a munkadarabot csak a kezével tartja, vagy a testéhez szorítja, akkor az labilis helyzetben van, amely a szerszám feletti uralom elvesztéséhez vezethet.

Ne használjon olyan tartozékokat, amelyeket nem az elektromos kéziszerszámot gyártó cég fejlesztett ki, vagy amelynek használatát az nem engedélyezte. Biztonságos üzemelést csak úgy lehet elérni, ha a tartozék pontosan hozzáillik az Ön elektromos kéziszerszámahoz.

Tartsa olyan biztosan az elektromos kéziszerszámot, hogy a teste, főleg a fogantyú területére irányított szerszámokkal (pl. fűrészlapokkal vagy vágószerszámokkal) végzett munkák közben, sohasé juthasson érintkezésbe a szerszámmal. Az éles vágóélek vagy más élek megérintése sérüléshez vezethet.

Viseljen személyi védőfelszerelést. Használjon az alkalmazásnak megfelelő teljes védőálarcot, szemvédőt vagy védőszemüveget. Amennyiben célszerű, viseljen porvédő álarcot, zajtompító fülvédőt, védő kesztyűt vagy különleges kötenyt, amely távol tartja a csiszolószerszám- és anyagrészcseccskéket. Mindenképpen védje meg a szemét a kirepülő idegen anyagoktól, amelyek a különböző alkalmazások során keletkeznek. A por- vagy védőálarcnak meg kell szűrnie a használat során keletkező port. Ha hosszú ideig ki van téve az erős zaj hatásának, elvesztheti a hallását.

Sohase irányítsa az elektromos kéziszerszámot saját magára, vagy a közelben tartózkodó más személyekre, vagy állatokra. Ez az éles vagy forró szerszámok által okozott sérülésekhez vezethet.

Az elektromos kéziszerszámra táblákat és jeleket csavarokkal vagy szegecsekkel felerősíteni tilos. Egy megrongálódott szigetelés már nem nyújt védelmet az áramütés ellen. Használjon öntapadós matricákat.

Rendszeresen tisztítsa ki egy fémentes tárggyal az elektromos kéziszerszám szellőzőnyílásait. A motorventilátor beszívja a port a motorházba. Ez túlságosan sok fémpor felgyülemzése esetén villamos zárlatot okozhat.

Gipszet tartalmazó anyagok megmunkálása után: Tisztítsa meg az elektromos kéziszerszám és a kapcsolóelem szellőző nyílásait száraz és olajmentes préslevegővel. A gipszet tartalmazó por ellenkező esetben lerakódhat az elektromos kéziszerszám házában és a kapcsolóelemen és a levegő nedvességtartalmával vegyülve kikeményedhet. Ez befolyással lehet a kapcsoló mechanizmus működésére.

Az akkumulátor (akkumulátor-blokk) felhasználása és kezelése.

Az akkumulátor kezelése során felmerülő veszélyek, mint égési sérülések, tűz, robbanás, bőrsérülések és egyéb sérülések elkerülésére vegye tekintetbe az alábbi előírásokat:

Az akkumulátorokat nem szabad szétszerelni, kinyitni vagy feldarabolni. Ne tegye ki az akkumulátort mechanikus igénybevételnek. Az akkumulátor megrongálódása és szakszerűtlen használata esetén abból káros gőzök és folyadékok távozhatnak. A gőzök ingerelhetik a légutakat. A kilépő akkumulátorfolyadék bőrirritációkat vagy égésszerű sérüléseket okozhat.

Ha az akkumulátorból kilépő folyadék a szomszédos részeket benedvesíti, ellenőrizze és tisztítsa meg, illetve szükség esetén cserélje ki ezeket a részeket. Ne tegye ki az akkumulátort hőhatásnak, illetve tűz behatásának. Ne tárolja az akkumulátort közvetlen napsütésben.

Az akkumulátort csak akkor vegye ki az eredeti csomagolásból, ha használni akarja.

Az elektromos kéziszerszámon végzendő bármely munka megkezdése előtt vegye ki az akkumulátort az elektromos kéziszerszámból. Ha az elektromos kéziszerszám véletlenül elindul, sérülésveszély áll fenn.

Az akkumulátort csak kikapcsolt állapotú elektromos kéziszerszámból távolítsa el.

Tartsa távol az akkumulátort a gyerekektől.

Tartsa tisztán és folyadékoktól valamint víztől védve az akkumulátort. Az akkumulátor és az elektromos kéziszerszám elszennyeződött csatlakozásait egy tiszta, száraz kendővel tisztítsa meg.

Csak kifogástalan állapotú, eredeti FEIN akkumulátorokat használjon, amelyek az Ön elektromos kéziszerszámahoz vannak előírnyozva. A nem az elektromos kéziszerszámmal való, megrongálódott, javított vagy újrafeldolgozott akkumulátorokkal, utánzatokkal és idegen gyártmányú akkumulátorokkal végzett munka, illetve az ilyen akkumulátorok feltöltése tűz- és/vagy robbanásveszélyes.

Tartsa be az akkumulátor töltőkészülék kezelési utasításában található biztonsági előírásokat.

A veszélyes porfajták kezelése

Az ezzel a szerszámmal végzett anyaglemunkáló folyamatok során olyan porok keletkeznek, amelyek veszélyesek lehetnek.

Egyes porfajták (például azbeszt és azbeszt tartalmú anyagok, ólomtartalmú festékrétegek, fémek, egyes fajták, ásványok, követ tartalmazó anyagok szilikát részecskéi, festék oldószerek, favedőszerek, a vízi járművek védelmére használt rohadás gátló anyagok) megérintése vagy belélegzése allergiás reakciókat, légúti betegségeket, rákos megbetegedéseket és a szaporodási szervek károsodását válthatják ki. A porok belélegzésével kapcsolatos kockázat az expozíció mértékétől függ. Alkalmazzon a keletkező poroknak megfelelő porelszívást, viseljen személyi védőfelszereléseket és gondoskodjon a munkahely jó szellőzéséről. Az azbeszt tartalmú anyagok megmunkálását bizza szakemberekre.

Fa és könnyűfémporok, valamint a csiszolás során keletkező porok és vegyszerek forró keverékei bizonyos körülmények között saját maguktól meggyulladhatnak, vagy robbanást okozhatnak. Gondoskodjon arról, hogy a szikrák ne a portartály felé repüljenek, kerülje el az elektromos kéziszerszám és a csiszolásra kerülő munkadarab túlhevülését, vegye figyelembe az anyag gyártójának megmunkálási előírásait, valamint az adott országnak a megmunkálásra kerülő anyagokra vonatkozó érvényes előírásokat.

Kéz-kar vibráció

Az ezen előírásokban megadott rezgésszint az EN 62841 szabványban rögzített mérési módszerrel került meghatározásra és a készülékek összehasonlítására ez az érték felhasználható. Az érték a rezgési terhelés ideiglenes megbecsülésére is alkalmazható.

A megadott rezgésszint az elektromos kéziszerszám fő alkalmazási területeire vonatkozik. Ha az elektromos kéziszerszámot más célokra, eltérő szerszámokkal, vagy nem kielégítő karbantartás mellett használják, a rezgésszint a fenti értékektől eltérhet. Ez az egész munkaidőre vonatkozó rezgési terhelést lényeges mértékben megnövelheti.

A rezgési terhelés pontos megbecsüléséhez figyelembe kell venni azokat az időszakokat is, amikor a berendezés kikapcsolt állapotban van, vagy amikor be van ugyan kapcsolva, de nem kerül ténylegesen használatra. Ez az egész munkaidőre vonatkozó rezgési terhelést lényeges mértékben csökkentheti.

Hozzon kiegészítő biztonsági intézkedéseket a kezelőnek a rezgések hatása elleni védelmére, például: az elektromos kéziszerszám és a szerszámok megfelelő karbantartása, a kezek melegen tartása, a munkafolyamatok átgondolt megszervezése.

Rezgéskibocsátási értékek

Rezgés	<i>a</i>
A FEIN-betétszerszámok vibrációs osztályba való besorolása	Súlyozottgyorsulás*
VC0	< 2,5 m/s ²
VC1	< 5 m/s ²
VC2	< 7 m/s ²
VC3	< 10 m/s ²
VC4	< 15 m/s ²
VC5	> 15 m/s ²
Ka	1,5 m/s ²

* Ezek az értékek egy azonos időtartamú alapjáratból és teljes terhelésű menetből álló munkacikluson alapulnak.
A szerszámhoz tartozó rezgési osztálybesorolás a mellékelt 3 41 30 443 06 0 sz. lapon található.

Kezelési tájékoztató.

Ne használjon olyan tartozékokat, amelyeket FEIN ehhez az elektromos kéziszerszámhoz nem tervezett és nem javasolt. A nem eredeti FEIN tartozékok alkalmazása az elektromos kéziszerszám túlmelegedéséhez és tönkremeneteléhez vezet.

! A rezgécstillapítást a különlegesen nagy tömegű tartozékok túlterhelhetik!

A nagy kerek csiszolóanyag (sz.: 63806195210, Ø115 mm) vagy a csempéhezag tisztító készlet (sz.: 63719011220) alkalmazásakor a tartozékok nagy súlya csillapító rendszer túlterheléséhez vezethet. Ez a készülék kellemetlen és igen erős rezgésében nyilvánul meg.

Segítség: Csökkentse le a készülék fordulatszámát az elektronika 2. fokozatára.

Mivel ekkor a készülék sokkal lassabban végzi a munkát, ez a készülék a fentiekben említett tartozékokkal csak feltételeesen használható.

! Az elektromos kéziszerszámot csak bekapcsolva vigye fel a megmunkálásra kerülő munkadarabra.

A munkához legmegfelelőbb helyzet beállítására a tartozékokat 30°-onkénti lépésekben elforgatva lehet rögzíteni.

Szerszámcsere (lásd az 5/6).

! **Sohase kapcsolja be az elektromos kéziszerszámot, ha a szorító kar nyitva van.** Ellenkező esetben kéz- és ujj sérülések léphetnek fel.

! **Működő berendezés mellett ne működtesse a szorító kart.** Ellenkező esetben sérülésveszély áll fenn.

! **Ne nyúljon bele a befogópofák területére.** Ellenkező esetben ujj sérülések léphetnek fel.

! **Sohase kapcsolja be az elektromos kéziszerszámot, nyitott befogópofákkal betétszerszám nélkül!** Ellenkező esetben az elektromos kéziszerszám megrongálódhat.

! **Ha a befogópofák a betétszerszám behelyezése előtt nyitva vannak, akkor hajtsa előre, majd ismét vissza a szorító kart.** A befogópofák most össze vannak zárva, Most be lehet helyezni a betétszerszámot.

Az akkumulátor kezelése.

Az akkumulátort csak az 5 °C – 45 °C (41 °F – 113 °F) üzemi hőmérséklet-tartományban tárolja, üzemeltesse és ebben a tartományban is csak FEIN töltőkészülékekkel töltsen. Az akkumulátor hőmérsékletének a töltési folyamat kezdetén az akkumulátor megengedett üzemeltetési hőmérséklet tartományában kell lennie.

LED-kijelző	Magyarázat	Művelet
1 – 4 zöld LED	Töltési szint kijelzés százalékban	Üzemelés
piros tartós fény	Az akkumulátor majdnem üres	Töltsen fel az akkumulátort
piros villogó fény	Az akkumulátor nem üzemkész	Hozza az akkumulátort a megengedett üzemeltetési hőmérséklet tartományba, majd töltsen fel

Az akkumulátor tényleges, százalékban megadott feltöltési szintje csak az elektromos kéziszerszám álló motorja mellett kerül kijelzésre.

Mielőtt az akkumulátor mélykisülése bekövetkezne, az elektronika automatikusan kikapcsolja az elektromos kéziszerszámot.

Tájékoztató a csiszoláshoz.

Nyomja rá az elektromos kéziszerszámot rövid időre erőteljesen egy sík felületre és kapcsolja be rövid időre az elektromos kéziszerszámot. Ez jó tapadást biztosít és megelőzi az idő előtti elhasználódást.

A csiszolólapot le lehet húzni és 120°-kal elfordított helyzetben ismét fel lehet tenni, ha a csiszolólapnak csak az egyik csúcsa használdott el.

Használja a munkához a csiszolólap egész felületét, ne csak az élet vagy a csúcstát.

A kisméretű háromszögletű csiszolólemezek használatához állítson be egy magas rezgési frekvenciát (az elektronika 4. – 6. fokozatát), a kerek csiszolóanyag és a nagy háromszögletű csiszolólemez használatához pedig egy közepes rezgési frekvenciát (legfeljebb az elektronika 4. fokozatát).

Folytonos mozgásban és csak enyhe nyomással csiszoljon. Ha túl erősen nyomja rá a szerszámot a munkadarabra, a le munkálási teljesítmény nem növekszik, de a csiszolólap hamarabb elhasználódik.

Tájékoztató a fűrészeléshez.

Válasszon egy magas rezgési frekvenciát. A kerek fűrészlapokat le lehet szerelni és elfordítva ismét fel lehet szerelni, hogy egyenletesen használódjanak el.

Tájékoztató a hántoláshoz.

Válasszon egy közepes vagy magas rezgési frekvenciát.

Üzembentartás és vevőszolgálat.



Különösen hátrányos körülmények fennállása esetén fémek megmunkálásakor az elektromos kéziszerszám belsejébe elektromosan vezetőképes por rakódhat le. Fújja ki gyakran az elektromos kéziszerszám belső terét a szellőzőnyíláson keresztül száraz és olajmentes préslevegővel.

Gipszet tartalmazó anyagok megmunkálása során por rakódhat le az elektromos kéziszerszám belső terében és a kapcsolóelemelem, majd a levegő nedvességtartalmával vegyülve kikeményedhet. Ez befolyással lehet a kapcsoló mechanizmus működésére. Fújja ki gyakran az elektromos kéziszerszám belső terét a szellőző nyílásokon keresztül száraz és olajmentes préslevegővel.

Az elektromos kéziszerszám tárolásához távolítsa el a szerszámot, zárja le a befogókart és csak ezután nyomja be a rögzítő elemet.

Az olyan termékeket, amelyek azbeszttel kerültek érintkezésbe, nem szabad javításra leadni. Az azbeszttel szennyezett termékeket az adott országban érvényes, az azbeszttel tartalmazó hulladékokra vonatkozó előírásoknak megfelelően kell ártalmatlanítani.

Ennek az elektromos kéziszerszámnak a pillanatnyilag érvényes pótalkatrész-listáját az interneten a www.fein.com címen találhatja meg.

Csak eredeti pótalkatrészeket használjon.

A következő alkatrészeket szükség esetén Ön is kicserélheti:

Szerszám

Jótállás és szavatosság.

A termékre vonatkozó jótállás a forgalomba hozási országban hatályos törvényes rendelkezéseknek megfelelően érvényes. Termékeinket ezen túlmenően a FEIN jótállási nyilatkozatában leírtaknak megfelelő kiterjesztett garanciával szállítjuk.

Az elektromos kéziszerszám szállítási terjedelmében lehet, hogy az ezen kezelési útmutatóban leírásra vagy ábrázolásra került tartozékoknak csak egy része található meg.

Megfelelőségi nyilatkozat.

A FEIN egyedüli felelőséggel kijelenti, hogy ez a termék megfelel az ezen kezelési útmutató utolsó oldalán megadott idevonatkozó előírásoknak.

A műszaki dokumentáció a következő helyen található: C. & E. Fein GmbH, D-73529 Schwäbisch Gmünd























Környezetvédelem, hulladékkezelés.



A csomagolásokat, a selejtes elektromos kéziszerszámokat és tartozékokat a környezetvédelmi szempontoknak megfelelően kell újra felhasználni. Az akkumulátorokat csak kisütött állapotban adja le a megfelelő ártalmatlanításra.



Nem teljesen kisütött akkumulátorok esetén elővigyázatosságból, rövidzárlatok megakadályozására a csatlakozókat szigetelőszalaggal szigetelje le.

Překlad původního návodu k obsluze.

Použité symboly, zkratky a pojmy.

Symbol, značka	Vysvětlení
	Nezbytně čtěte přiložené dokumenty jako návod k obsluze a všeobecná bezpečnostní upozornění.
	Nedotýkejte se pilového listu. Nebezpečí dané sem a tam se pohybujícími ostrými nasazovacími nástroji.
	Varování před ostrými hranami nasazovacích nástrojů, jako např. ostří řezacích nožů.
	Uposlechněte pokynů ve vedle stojícím textu nebo grafice!
	Všeobecná značka zákazu. Toto počínání je zakázané.
	Před tímto pracovním krokem odstraňte z elektronářadí akumulátor. Jinak existuje nebezpečí poranění dané neúmyslným rozběhem elektronářadí.
	Při práci použijte ochranu očí.
	Při práci použijte ochranu sluchu.
	Při práci použijte ochranu proti prachu.
	Při práci použijte ochranu rukou.
	Oblast uchopení
	Zapnutí
	Vypnutí
	Doplňková informace.
	Nenabíjejte žádné poškozené akumulátory.
	Nevystavujte akumulátor ohni. Akumulátor chraňte před horkem, např. i před trvalým slunečním zářením.
	Dbejte upozornění ve vedlejším textu!
	Potvrzuje shodu elektronářadí se směrnicemi evropského společenství.
	Tento symbol potvrzuje certifikaci tohoto výrobku v USA a Kanadě.
	Toto upozornění ukazuje možnou nebezpečnou situaci, která může vést k vážným poraněním nebo smrti.
	Značka recyklace: označuje recyklovatelné materiály
	Vyřazené elektronářadí a další elektrotechnické a elektrické výrobky rozebrané shromážděte a dodejte k opětovnému zhodnocení nepoškozujícímu životní prostředí.
	Typ akumulátoru

Symbol, značka	Vysvětlení
	Typ nabíječky
	Malý počet kmitů
	Velký počet kmitů
(**)	může obsahovat číslice nebo písmena
(Ax - Zx)	Označení pro interní účely

Značka	Jednotka mezinárodní	Jednotka národní	Vysvětlení
U	V	V	Jmenovité napětí
f	Hz	Hz	Frekvence
n_s	/min, min^{-1} , rpm, r/min	/min	Jmenovité napětí
	°	°	Úhel oscilace
	kg	kg	Hmotnost podle EPTA-Procedure 01
L_{pA}	dB	dB	Hladina akustického tlaku
L_{wA}	dB	dB	Hladina akustického výkonu
L_{pCpeak}	dB	dB	Špičková hladina akustického tlaku
$K_{...}$			Nepřesnost
a	m/s^2	m/s^2	Hodnota emise vibračí podle EN 62841 (vektorový součet tří os)
	m, s, kg, A, mm, V, W, Hz, N, °C, dB, min, m/s^2	m, s, kg, A, mm, V, W, Hz, N, °C, dB, min, m/s^2	Základní a odvozené jednotky z mezinárodní soustavy jednotek SI .

Pro Vaši bezpečnost.

VAROVÁNÍ Čtěte všechna varovná upozornění a pokyny. Zanedbání při dodržování varovných upozornění a pokynů mohou mít za následek zásah elektrickým proudem, požár a/nebo těžká poranění.

Všechna varovná upozornění a pokyny do budoucna uschovejte.

 Toto elektronářadí nepoužívejte, dokud jste si důkladně nepřečetli a zcela neporozuměli tomuto návodu k obsluze a též příloženým „Všeobecným bezpečnostním upozorněním“ (číslo spisu 3 41 30 465 06 0). Uchovejte uvedené podklady k pozdějšímu použití a předejte je při zapůjčení nebo prodeji elektronářadí. Dbejte rovněž příslušných národních ustanovení ochrany při práci.

Určení elektronářadí:

ruční oscilační bruska k broušení malých ploch, rohů a hran, k řezání tenkých plechů, dřevěných a plastových dílů, k zaškrabávání, leštění, rašplování, řezání a oddělování pomocí pracovních nástrojů a příslušenství schválených firmou FEIN, bez přívodu vody v prostředí chráněném před povětrnostními vlivy.

Speciální bezpečnostní předpisy.

Pokud provádíte práce, při kterých může pracovní nástroj zasáhnout skrytá elektrická vedení, pak držte stroj na izolovaných plochách rukojeti. Kontakt s elektrickým vedením pod napětím může přivést napětí i na kovové části stroje a vést k zásahu elektrickým proudem.

Použijte svěrky nebo jiný praktický způsob k zajištění a podepření obrobku na stabilní podložce. Pokud držíte obrobek pouze rukou nebo proti Vašemu tělu, nachází se v nestabilním stavu, který může vést ke ztrátě kontroly.

Nepoužívejte žádné příslušenství, které nebylo speciálně vyvinuto nebo povoleno výrobcem elektronářadí. Bezpečný provoz není dán sám od sebe tím, že příslušenství licuje na Vaše elektronářadí.

Uchopte elektronářadí tak bezpečně, aby Vaše tělo, zejména při pracích s nasazovacími nástroji jako jsou pilové listy nebo řezné nástroje nasměrovanými do prostoru uchopení, nikdy nepřišlo do styku s nasazovacím nástrojem. Dotek s ostrými břity nebo hranami může vést k poranění.

Noste osobní ochranné vybavení. Podle aplikace použijte ochranu celého obličeje, ochranu očí nebo ochranné brýle. Taktéž adekvátně noste ochrannou masku proti prachu, ochranu sluchu, ochranné rukavice nebo speciální zástěru, jež Vás ochrání před malými částicemi brusiva a materiálu. Oči mají být chráněny před odušičnými cizími tělísky, jež vznikají při různých aplikacích. Protiprachová maska či respirátor musejí při používání vznikající prach odfiltrovat. Pokud jste dlouho vystaveni silnému hluku, můžete utrpět ztrátu sluchu.

Nesměrujte elektronářadí proti sobě ani jiným osobám či zvířatům. Existuje nebezpečí zranění od ostrých nebo horkých pracovních nástrojů.

Je zakázáno šroubovat nebo nýtovat na elektronářadí štítky nebo značky. Poškozená izolace nenabízí žádnou ochranu proti úderu elektrickým proudem. Použijte nalepovací štítky.

Pravidelně čistěte větrací otvory elektronářadí nekovovými nástroji. Ventilátor motoru vtahuje prach do tělesa. To může způsobit při nadměrném nahromadění kovového prachu elektrické ohrožení.

Po opravování materiálů s obsahem sádry: vyčistěte větrací otvory elektronářadí a spínacího prvku pomocí suchého tlakového vzduchu bez obsahu oleje.

V opačném případě se může v tělese elektronářadí a na spínacím prvku usazovat sádrový prach a ve spojení se vzdušnou vlhkostí ztuhnout. To může vést k narušování spínacího mechanismu.

Používání a zacházení s akumulátorem (akumulátorovým blokem).

Pro zabránění rizikům, jako spálení, požár, výbuch, poranění kůže a další zranění, dbejte při zacházení s akumulátory následujících upozornění:

Akumulátory nesmějí být rozebírány, otevírány nebo rozdrčovány. Nevystavujte akumulátory žádným mechanickým rázům. Při poškození a neurčeném použití akumulátoru mohou vypoustat škodlivé výpary a vytékat kapaliny. Výpary mohou dráždit dýchací cesty. Vytékající kapalina akumulátoru může vést k podráždění kůže nebo popáleninám.

Pokud kapalina vytékající z poškozeného akumulátoru potřísnila sousední předměty, zkontrolujte dotčené díly, vyčistěte je nebo je popř. vyměňte.

Akumulátor nevystavujte horku ani ohni. Neuskladňujte akumulátor na přímém slunečním světle.

Akumulátor vyjměte z originálního obalu až tehdy, když se má použít.

Před prací na elektronářadí vyjměte z elektronářadí akumulátor. Pokud se elektronářadí neúmyslně rozeběhne, existuje nebezpečí zranění.

Akumulátor odejměte pouze při vypnutém elektronářadí.

Udržujte akumulátory daleko od dětí.

Udržujte akumulátor čistý a chráněný před vlhkostí a vodou. Znečištěné přípojky akumulátoru a elektronářadí vyčistěte pomocí suchého, čistého hadříku.

Používejte pouze neporušené, originální akumulátory FEIN, jež jsou určeny pro Vaše elektronářadí. Při nabíjení a práci s nesprávným, poškozeným, opraveným nebo dotvářeným akumulátorem, s napodobeninami a cizími výrobky existuje nebezpečí požáru a/nebo výbuchu.

Uposlechněte bezpečnostní upozornění v návodu k obsluze nabíječky akumulátoru.

Zacházení s nebezpečným prachem

Při pracovních procesech s úběrem materiálu pomocí tohoto nářadí vzniká prach, který může být škodlivý. Dotyk nebo vdechnutí některého prachu jako např. azbestu a materiálů s obsahem azbestu, olonatých nátěrů, kovu, některých druhů dřeva, minerálů, částíček křemičitanů z materiálů s obsahem kamene, rozpouštědel barev, prostředků na ochranu dřeva, antivegetativních nátěrů plavidel, může u osob vyvolat alergické reakce a/nebo onemocnění dýchacích cest, rakovinu, poruchy reprodukce. Riziko dané vdechnutím prachu závisí na expozici. Použijte odsávání určené na vznikající prach a též osobní ochranné pomůcky a postarejte se o dobré větrání pracovního místa. Opracovávání materiálů s obsahem azbestu přenechte pouze odborníkům.

Dřevěný prach a prach lehkých kovů, horké směsi z brusného prachu a chemických látek se mohou za nepříznivých podmínek samy vznítit nebo způsobit výbuch. Zabraňte odletu jisker ve směru zásobníku prachu a též přehřátí elektronářadí a broušeného materiálu, nádobu na prach včas vyprazdňujte, dbejte upozornění výrobce materiálů k opracovávání a též ve Vaší zemi platných předpisů pro opracovávání materiálu.

Vibrace rukou či paží

V těchto pokynech uvedená úroveň vibrací byla změřena podle měřících metod normovaných v EN 62841 a může být použita pro vzájemné porovnání elektronářadí. Hodí se i pro předběžný odhad zatížení vibracemi.

Uvedená úroveň vibrací reprezentuje hlavní použití elektronářadí. Pokud ovšem bude elektronářadí nasazeno pro jiná použití, s odlišnými nasazovacími nástroji nebo s nedostatečnou údržbou, může se úroveň vibrací lišit. To může zatížení vibracemi po celou pracovní dobu zřetelně zvýšit.

Pro přesný odhad zatížení vibracemi by měly být zohledněny i doby, v nichž je stroj vypnutý nebo sice běží, ale fakticky není nasazen. To může zatížení vibracemi po celou pracovní dobu zřetelně zredukovat. Stanovte dodatečná bezpečnostní opatření k ochraně obsluhy před účinkem vibrací jako např.: údržba elektronářadí a nasazovacích nástrojů, udržování teplých rukou, organizace pracovních procesů.

Hodnoty emise vibrací

Vibrace	<i>a</i>
Zařazení nasazovacích nástrojů FEIN podle třídy vibrací	Hodnocené zrychlení*
VC0	< 2,5 m/s ²
VC1	< 5 m/s ²
VC2	< 7 m/s ²
VC3	< 10 m/s ²
VC4	< 15 m/s ²
VC5	> 15 m/s ²
Ka	1,5 m/s ²

* Tyto hodnoty se opírají o pracovní cyklus, který se skládá z provozu naprázdno a při plném zatížení se stejnou dobou trvání.
Třídu vibrace přiřazenou nasazovacímu nástroji převezměte prosím z příloženého listu 3 41 30 443 06 0.

Pokyny k obsluze.

Nepoužívejte žádné příslušenství, které není firmou FEIN speciálně určeno nebo doporučeno pro toto elektronářadí. Použití příslušenství, jež není originální FEIN, vede k přehřívání elektronářadí a jeho zničení.

Možné přetížení tlumení vibrací se zvláště těžkými díly příslušenství!

Při nasazení velkého kruhového brusného talíře (č. 63806195210, Ø115 mm) nebo čistící sady pro spáry obkládaček (č. 63719011220) může dojít z důvodu vysoké hmotnosti dílů příslušenství k přetížení systému tlumení. To se projeví v nepříjemné a silné vibraci stroje.

Náprava: snižte počet otáček stroje na stupeň elektroniky 2.

Na základě následně možného malého postupu práce je stroj pro obě výše uvedené příslušenství pouze podmíněně vhodný.

Jen zapnuté elektronářadí vedte proti obrobku.

 Nasazovací nástroj je přestavitelný v krocích po 30° a lze jej upevnit v nejvýhodnější pracovní poloze.

Výměna nástroje (viz strany 5/6).

 **Nezapínejte elektronářadí s otevřenou upínací páčkou.** Jinak existuje nebezpečí skřípnutí ruky a prstů.

 **Neovládejte upínací páčku při běžícím stroji.** Jinak existuje nebezpečí poranění.

 **Nesahejte do oblastí upínacích čelistí.** Jinak existuje nebezpečí skřípnutí prstů.

 **Elektronářadí neprovozujte s otevřenou upínací páčkou bez pracovního nástroje!** To by mohlo způsobit poškození elektronářadí.

 **Pokud jsou upínací čelisti před nasazením pracovního nástroje otevřené, otočte upínací páčku dopředu a zase zpátky.** Upínací čelisti jsou nyní uzavřené. Pracovní nástroj lze vložit.

Zacházení s akumulátorem.

Skladujte, provozujte a nabíjejte akumulátor pouze pomocí nabíječek FEIN v rozsahu provozní teploty akumulátoru 5 °C – 45 °C (41 °F – 113 °F). Teplota akumulátoru musí být na začátku procesu nabíjení v rozsahu provozní teploty akumulátoru.

Ukazatel LED	Význam	Akce
1 – 4 zelené LED	Procentuální stav nabití	Provoz
Červené trvalé světlo	Akumulátor je téměř prázdný	Akumulátor nabíjte
Červené blikající světlo	Akumulátor není připravený k provozu	Akumulátor uveďte do rozsahu provozní teploty akumulátoru, poté nabíjte

Skutečný procentuální stav nabití akumulátoru se zobrazí pouze při zastaveném motoru elektronářadí. Při blížícím se hlubokém vybití akumulátoru zastaví elektronika automaticky motor.

Upozornění k broušení.

Přitlačte elektronářadí brusným listem krátce a silně na rovnou plochu a elektronářadí krátce zapněte. To zajistí dobrou přilnavost brusného listu a zabrání předčasnému opotřebení.

Je-li opotřebovaná pouze jedna špička brusného listu, lze brusný list zase stáhnout a nasadit otočený o 120°. Pracujte celou plochou brusné desky, nikoli jen hranou nebo špičkou.

Při broušení s malou trojúhelníkovou brusnou deskou zvolte vysokou frekvenci kmitů (elektronika stupeň 4 – 6), při používání kruhového brusného talíře a velké trojúhelníkové brusné desky zvolte střední frekvenci kmitů (elektronika max. stupeň 4).

Bruste za stálého pohybu a s lehkým přitlakem. Přilíší silný přitlak nezvýší úběr, brusný list se jen rychleji opotřebí.



Upozornění k řezání.

Zvolte vysokou frekvenci kmitů. Kruhové pilové kotouče lze kvůli rovnoměrnému opotřebení uvolnit a upnout přesazené.

Upozornění k zaškrabávání.

Zvolte střední až vysokou frekvenci kmitů.

Údržba a servis.

  Při extrémních podmínkách nasazení se může při opracování kovů usazovat uvnitř elektronářadí vodivý prach. Často vyfukujte vnitřní prostor elektronářadí skrz větrací otvory suchým tlakovým vzduchem bez oleje.

Při opracování materiálů s obsahem sádry se může uvnitř elektronářadí a na spínacím prvku usazovat prach a ve spojení se vzdušnou vlhkostí ztuhnout. To může vést k narušování spínacího mechanismu. Často vyfukujte vnitřek elektronářadí skrz větrací otvory a spínací prvek pomocí suchého a oleje prostého tlakového vzduchu.

K uskladnění elektronářadí odstraňte pracovní nástroj, uzavřete upínací páčku a teprve následně stlačte upevňovací prvek.

Výrobky, které přišly do styku s azbestem, nesmějí být předány do opravy. Azbestem kontaminované výrobky zlikvidujte podle v dané zemi platných předpisů pro likvidaci odpadů s obsahem azbestu.

Aktuální seznam náhradních dílů tohoto elektronářadí naleznete na internetu na www.fein.com.

Používejte pouze originální náhradní díly.

Následující díly můžete, je-li třeba, vyměnit sami:

Nasazovací nástroje

Záruka a ručení.

Záruka na výrobek platí podle zákonných ustanovení země uvedení do provozu. Nad to navíc poskytuje firma FEIN záruku podle prohlášení o záruce výrobce FEIN.

V obsahu dodávky Vašeho elektronářadí může být obsažen i jen jeden díl příslušenství popsaného nebo zobrazeného v tomto návodu k obsluze.

Prohlášení o shodě.

Firma FEIN prohlašuje ve výhradní zodpovědnosti, že tento výrobek odpovídá příslušným ustanovením uvedeným na poslední straně tohoto návodu k obsluze.

Technické podklady u:

C. & E. Fein GmbH,

D-73529 Schwäbisch Gmünd

Ochrana životního prostředí, likvidace.























Obaly, vyřazené elektronářadí a příslušenství dodejte k opětovnému zhodnocení nepoškozujícím životní prostředí.





Akumulátory odevzdejte k řádné likvidaci pouze ve vybitém stavu.



U ne zcela vybitých akumulátorů z izolujte konektor preventivně proti zkratu pomocí lepicí pásky.

Preklad originálneho návodu na použitie.

Používané symboly, skratky a pojmy.

Symbol, značka	Vysvetlenie
	Bezpodmienečne si prečítajte priloženú dokumentáciu ako Návod na použitie a Všeobecné bezpečnostné predpisy.
	Nedotýkajte sa pilového listu. Ohrozenie ostrými pracovnými nástrojmi, ktoré sa pohybujú sem a tam.
	Dávajte pozor na ostré hrany pracovných nástrojov, ako sú napríklad rezné hrany nožov.
	Dodržiavajte pokyny uvedené v priloženom texte alebo na obrázkoch!
	Značka všeobecného zákazu. Táto činnosť je zakázaná.
	Pred týmto pracovným úkonom vyberte z ručného elektrického náradia akumulátor. Inak hrozí následkom neúmyselného rozbehnutia ručného elektrického náradia nebezpečenstvo poranenia.
	Pri práci používajte pomôcku na ochranu zraku.
	Pri práci používajte chrániče sluchu.
	Pri práci používajte pomôcky na ochranu proti prachu.
	Pri práci používajte pracovné rukavice.
	Uchopovacia časť náradia
	Zapnúť
	Vypnúť
	Dodatočná informácia.
	Nenabíjajte žiadne akumulátory, ktoré sú poškodené.
	Nevystavujte akumulátor ohňu. Chráňte akumulátor pred horúčavou, napr. aj pred trvalým slnečným žiarením.
	Dodržiavajte upozornenia uvedené vo vedľajšom texte!
	Potvrďuje konformitu ručného elektrického náradia so smernicami Európskeho spoločenstva.
	Tento symbol potvrďuje certifikáciu tohto výrobku v USA a v Kanade.
	Toto upozornenie poukazuje na možnú nebezpečnú situáciu, ktorá môže viesť k vážnym poraneniam alebo môže spôsobiť smrť.
	Recyklovacia značka: označuje opätovne použiteľné materiály
	Vyradené ručné elektrické náradie a iné elektrické a elektrotechnické výrobky zbierajte ako triedený odpad a dajte ich na recykláciu zodpovedajúcu ochrane životného prostredia.

Symbol, značka	Vysvetlenie
	Typ akumulátora
	Typ nabíjačky
	Nízka frekvencia kmitov
	Vysoká frekvencia kmitov
(**)	môže obsahovať číslice alebo písmená
(Ax – Zx)	Označenie na interné účely

Značka	Medzinárodná jednotka	Národná jednotka	Vysvetlenie
U	V	V	Menovité napätie
f	Hz	Hz	Frekvencia
n_s	/min, min ⁻¹ , rpm, r/min	/min	Kalkulovaná frekvencia vibrácií
	°	°	Uhol kmitu
	kg	kg	Hmotnosť podľa EPTA-Procedure 01
L_{pA}	dB	dB	Hladina zvukového tlaku
L_{wA}	dB	dB	Hladina akustického tlaku
L_{pCpeak}	dB	dB	Špičková hodnota hladiny akustického tlaku
$K_{...}$			Nepresnosť merania
a	m/s ²	m/s ²	Hodnota emisie vibrácií podľa normy EN 62841 (súčet vektorov troch smerov)
	m, s, kg, A, mm, V, W, Hz, N, °C, dB, min, m/s ²	m, s, kg, A, mm, V, W, Hz, N, °C, dB, min, m/s ²	Základné a odvodené jednotky Medzinárodného systému jednotiek SI .

Pre Vašu bezpečnosť.

⚠ POZOR Prečítajte si všetky Výstražné upozornenia a bezpečnostné pokyny.

Zanedbanie dodržiavania Výstražných upozornení a pokynov uvedených v nasledujúcom texte môže mať za následok zásah elektrickým prúdom, spôsobiť požiar a/alebo ťažké poranenie.

Tieto Výstražné upozornenia a bezpečnostné pokyny starostlivo uschovajte na budúce použitie.

 Nepoužívajte toto ručné elektrické náradie predtým, ako si dôkladne prečítate tento Návod na používanie ako aj priložené „Všeobecné bezpečnostné pokyny“ (spisové číslo 3 41 30 465 06 0) a kým úplne neporozumiete ich obsahu. Uvedené podklady si dobre uschovajte na neskoršie použitie a v prípade odovzdania ručného elektrického náradia alebo predaja inej osobe ich odovzdajte s náradím.

Rovnako dodržiavajte aj príslušné národné ustanovenia o ochrane zdravia pri práci.

Určenie ručného elektrického náradia:

ručný oscilátor na brúsenie malých plôch, kútov a hrán, na rezanie tenkých plechov, obrobkov z dreva a plastov, na zaškrabávanie, leštenie, hrubé pilovanie (rašpľovanie), na rezanie a odrezávanie pomocou pracovných nástrojov a príslušenstva schválených firmou FEIN bez prívodu vody v prostredí chránenom pred poveternosťnými vplyvmi.

Špeciálne bezpečnostné pokyny.

Držte ručné elektrické náradie len za izolované plochy rukoväti, ak vykonávate takú prácu, pri ktorej by mohol použitý pracovný nástroj natrafiť na skryté elektrické vedenia. Kontakt s elektrickým vedením, ktoré je pod napätím, môže dostať pod napätie aj kovové súčiastky náradia a spôsobíť zásah elektrickým prúdom.

Na zabezpečenie a podopretie obrobku na stabilnej ploche používajte zvierky alebo nejakú inú praktickú metódu. Ak budete pridržovať obrobok rukou alebo si ho pritláčať o svoje telo, bude sa nachádzať v nestabilnej polohe, ktorá môže viesť k strate kontroly nad náradím.

Nepoužívajte žiadne príslušenstvo, ktoré nebolo špeciálne vyvinuté alebo schválené výrobcom ručného elektrického náradia. Bezpečná prevádzka nie je zaručená iba tým, že sa určité príslušenstvo na Vaše ručné elektrické náradie hodí.

Ručné elektrické náradie chytajte vždy tak obozretné, aby sa Vaše telo nikdy nedostalo do kontaktu s pracovnými nástrojmi nasmerovanými do priestoru, kam siahate rukami, predovšetkým pri práci s pilovými listami a s rezacími nástrojmi. Dotyk ostrých rezných hrán môže mať za následok poranenie.

Používajte osobné ochranné prostriedky. Podľa druhu použitia náradia používajte ochranný štít na celú tvár, štít na oči alebo ochranné okuliare. Pokiaľ je to primerané, používajte ochrannú dýchaciu masku, chrániče sluchu, pracovné rukavice alebo špeciálnu zásteru, ktorá Vás uchráni pred odletujúcimi drobnými čiastočkami brusiva a obrábaného materiálu.

Predovšetkým oči treba chrániť pred odletujúcimi cudzími telieskami, ktoré vznikajú pri rôznom spôsobe používania náradia. Ochrana proti prachu alebo ochranná dýchacia maska musia predovšetkým odfiltrovať konkrétny druh prachu, ktorý vzniká pri danom druhu použitia náradia. Keď je človek dlhšiu dobu vystavený hlasnému hluku, môže utpieť stratu sluchu.

Nesmerujte ručné elektrické náradie proti sebe samému, ani na iné osoby alebo na zvieratá. Hrozí nebezpečenstvo poranenia ostrými alebo horúcimi pracovnými nástrojmi.

Je zakázané skrutkovať alebo nitovať na ručné elektrické náradie nejaké štítky alebo značky. Poškodená izolácia neposkytuje žiadnu ochranu pred zásahom elektrickým prúdom. Používajte samolepiace štítky.

Pravidelne čistite vetracie otvory ručného elektrického náradia pomocou nejakých nekovových nástrojov. Ventilátor elektromotora vŕhaje do telesa náradia prach. V prípade nadmierneho nahromadenia kovového prachu to môže spôsobiť ohrozenie elektrickým prúdom.

Po obrábaní materiálov, ktoré obsahujú sadru: Vyčistite vetracie otvory ručného elektrického náradia a spínacieho elementu pomocou stlačeného vzduchu, ktorý neobsahuje olej. V opačnom prípade sa môže v telese ručného elektrického náradia a na spínacom elemente usadzovať prach obsahujúci asfalt, ktorý môže v spojení s vlhkosťou vzduchu stvrdnúť. To môže negatívne ovplyvniť spínací mechanizmus.

Používanie akumulátorov (akumulátorových blokov) a manipulácia s nimi.

Aby ste sa pri zaobchádzaní s akumulátormi vyhlí nebezpečenstvom ohrozenia zdravia ako popáleniny, požiar, výbuch, poranenia kože a iné poranenia, dodržiavajte nasledujúce pokyny:

Akumulátory sa nesmú rozoberať, otvárať ani deliť na menšie kusy. Nevystavujte akumulátory žiadnym mechanickým nárazom. V prípade poškodenia alebo neodborného používania akumulátora môžu z neho vystupovať zdraviu škodlivé výpary alebo unikať kvapalina. Tieto výpary môžu podráždiť dýchacie cesty. Unikajúca kvapalina z akumulátora môže mať za následok podráždenie pokožky alebo spôsobiť popáleniny.

Ak kvapalina vytečená z akumulátora zasiahla aj okolité predmety a súčiastky, zasiahnuté súčiastky skontrolujte a v prípade potreby ich vyčistite alebo vymeňte.

Nevystavujte akumulátor horúčave alebo ohňu. Neskladujte akumulátor na priamom slnečnom svetle.

Akumulátor vyberte z originálneho obalu až vtedy, keď ho bude treba použiť.

Pred každou prácou na ručnom elektrickom náradí vyberte z náradia akumulátor. Ak by sa ručné elektrické náradie nekontrolované rozbehlo, hrozí nebezpečenstvo poranenia.

Akumulátor vyberajte z ručného elektrického náradia iba vtedy, keď je náradie vypnuté.

Akumulátory uschovávajte tak, aby k nim nemali prístup deti.

Akumulátor udržiavajte v čistote a uschovávajte tak, aby bol chránený pred vlhkosťou a vodou. Znečistené prívody (kontakty) akumulátora a ručného elektrického náradia vyčistite suchou a čistou handričkou.

Používajte len originálne akumulátory firmy FEIN, ktoré sú určené do Vášho ručného elektrického náradia. V prípade používania a nabíjania nevhodných, poškodených, opravovaných alebo upravovaných akumulátorov, rôznych napodobnenín alebo výrobkov iných firiem, hrozí nebezpečenstvo požiaru a/alebo výbuchu.

Dodržiavajte bezpečnostné pokyny uvedené v Návode na používanie nabíjačky akumulátorov.

Zaobchádzanie so zdravím škodlivým prachom

Pri pracovných činnostiach s týmto náradím, pri ktorých dochádza k úberu materiálu, vzniká prach, ktorý môže byť zdraviu škodlivý. Dotyk alebo vdychovanie niektorých druhov prachu, napr. z azbestu a z materiálov obsahujúcich azbest, z náteru obsahujúceho olovo, z kovov, niektorých druhov dreva, minerálov, silikátových častíc materiálov obsahujúcich kamenivo, z rozpúšťadiel farieb, z prostriedkov na ochranu dreva, z ochranných náterov pre vodné dopravné prostriedky môže vyvolať u niektorých osôb alergické reakcie a/alebo spôsobiť ochorenie dýchacích ciest, rakovinu a vyvolať poruchy plodnosti. Riziko vyvolané nadýchaním sa prachu je závislé od doby zotrvania v ohrozenom priestore. Používajte odsávacie zariadenie zodpovedajúce vznikajúcemu druhu prachu ako aj osobné ochranné pomôcky a postarajte sa o dobré vetranie pracoviska. Obrábanie materiálov, ktoré obsahujú azbest, prenechajte výlučne na odborníkov. Drevený prach, prach z ľahkých kovov, horúce zmesi brúsneho prachu a chemických látok sa môžu za nepriaznivých podmienok samovznietiť, alebo môžu spôsobiť výbuch. Vyhybajte sa tomu, aby prúd iskier smeroval k zásobníku na prach, a zabráňte prehrievaniu ručného elektrického náradia a brúsneho materiálu, zavčasú vyprázdňujte zásobník na prach, dodržiavajte pokyny výrobcu materiálu aj predpisy o obrábaní príslušného materiálu platné vo Vašej krajine.

Vibrácie ruky a predlaktia

Úroveň vibrácií uvedená v týchto pokynoch bola nameraná podľa meracieho postupu uvedeného v norme EN 62841 a možno ju používať na vzájomné porovnanie rôznych typov ručného elektrického náradia. Hodí sa aj na predbežný odhad zaťaženia vibráciami.

Uvedená hladina zaťaženia vibráciami reprezentuje hlavné druhy používania tohto ručného elektrického náradia. Avšak v takých prípadoch, keď sa toto ručné elektrické náradie využíva na iné druhy použitia, s odlišnými pracovnými nástrojmi, alebo ak sa podrobuje nedostatočnej údržbe, môže sa hladina zaťaženia vibráciami od týchto hodnôt odlišovať. To môže výrazne zvýšiť zaťaženie vibráciami počas celej pracovnej doby.

Na presný odhad zaťaženia vibráciami počas určitého časového úseku práce s náradím treba zohľadniť doby, počas ktorých je ručné elektrické náradie vypnuté alebo doby, keď je náradie síce zapnuté a beží, ale v skutočnosti nepracuje. Táto okolnosť môže výrazne redukovat zaťaženie vibráciami počas celej pracovnej doby.

Na ochranu osoby pracujúcej s náradím pred účinkami zaťaženia vibráciami vykonajte ďalšie bezpečnostné opatrenia, ako sú napríklad: Údržba ručného elektrického náradia a používaných pracovných nástrojov, zabezpečenie zachovania teploty ruk, organizácia jednotlivých pracovných úkonov.

Emisné hodnoty pre vibrácie

Vibrácia	<i>a</i>
Rozdelenie pracovných nástrojov FEIN podľa vibračných tried	Vyhodnotenézrýchlenie*
VC0	< 2,5 m/s ²
VC1	< 5 m/s ²
VC2	< 7 m/s ²
VC3	< 10 m/s ²
VC4	< 15 m/s ²
VC5	> 15 m/s ²
K _a	1,5 m/s ²

* Tieto hodnoty sú založené na pracovnom cykle, pozostávajúcom v rovnakom trvaní z voľnobežného chodu náradia a z chodu náradia s plným zaťažením. Triedu zaťaženia vibráciami, ktorá sa týka tohto pracovného nástroja, nájdete v priloženom liste 3 41 30 443 06 0.

Návod na používanie.

Nepoužívajte žiadne také príslušenstvo, ktoré nebolo firmou FEIN špeciálne určené a odporúčané pre toto ručné elektrické náradie. Používanie neoriginálneho príslušenstva má za následok prehrievanie ručného elektrického náradia a jeho zničenie.

! **Pri použití mimoriadne ťažkého príslušenstva hrozí možnosť preťaženia tlmenia vibrácií!**
Pri práci s veľkým okrúhlym brúsnym tanierom (č. 63806195210, Ø115 mm) alebo s čistiacou súpravou na škáry medzi obkladačkami (č. 63719011220) môže nastať preťaženie tlmenia vibrácií ťažkým

príslušenstvom. Prejavuje sa to nepríjemným a veľmi intenzívnym vibrovaním náradia.

Odstránenie príčiny: Znížte počet obrátok náradia nastavením elektroniky na stupeň 2.

So zreteľom na možný pomalý postup práce je náradie iba podmienene vhodné na použitie s vyššie uvedeným príslušenstvom.

! **Prisúvajte ručné elektrické náradie k obrobku iba v zapnutom stave.**

Pracovný nástroj sa dá prestavovať po krokoch 30° a v najvýhodnejšej polohe sa dá upevniť.

Výmena nástroja (pozri strany 5/6).

! **Nazapínajte ručné elektrické náradie s otvorenou upínacou páčkou.** V opačnom prípade hrozí nebezpečenstvo pomliaždenia ruky a prstov.

! **Nemanipulujte s upínacou páčkou počas chodu stroja.** V opačnom prípade hrozí nebezpečenstvo poranenia.

! **Nesiahajte do priestoru upínacích čelustí.** V opačnom prípade hrozí nebezpečenstvo pomliaždenia prstov.

! **Nespúšťajte ručné elektrické náradie s otvorenými upínacími čelustami bez pracovného nástroja!** Ručné elektrické náradie by sa mohlo poškodiť.

! **Keď sú upínacie čeluste pred vložením pracovného nástroja otvorené, potiahnite upínaciu páčku dopredu a zase späť.** Upínacie čeluste sú teraz uzatvorené. Pracovný nástroj sa môže vložiť.

Manipulácia s akumulátorom.

Skladujte, používajte a nabíjajte akumulátor len nabíjačkami FEIN v rámci rozsahu prevádzkových teplôt akumulátora 5°C – 45°C (41°F – 113°F). Teplota akumulátora na začiatku nabíjania musí byť v rámci rozsahu dovolených prevádzkových teplôt akumulátora.

Indikácia LED	Význam	Akcia
1 – 4 Zelené diódy LED	percentuálny stav nabitia	Používanie (prevádzka)
Trvalé červené svetlo	Akumulátor je takmer prázdny	Akumulátor nabíjajte
Červené blikajúce svetlo	Akumulátor nie je pripravený na používanie	Zabezpečte teplotu akumulátora v rámci teplotách v rámci rozsahu prevádzkových teplôt akumulátora, potom ho nabíjajte

Skutočný stav nabitia akumulátora v percentách sa zobrazí iba pri zastavenom motore ručného elektrického náradia.

Ak by malo nastať hlboké vybitie akumulátora, integrovaná elektronika motor automaticky zastaví.

Pokyny pre brúsenie.

Pritlačte ručné elektrické náradie brúsnym listom krátko a intenzívne na nejakú rovnú plochu a ručné elektrické náradie na malú chvíľu zapnite. To zabezpečí dobré prilnutie brúsneho listu a zabráni jeho predčasnému opotrebeniu.

Brúsný list sa dá opäť demontovať a založiť pootočený o 120°, ak je opotrebovaný len jeden hrot brúsneho listu.

Pracujte celou plochou brúsnej dosky, nielen hranou alebo hrotom.

Pri brúsení pomocou pomocou malej trojuholníkovej brúsnej dosky nastavte vysokú frekvenciu kmitov (elektronika stupeň 4 – 6), pri použití okrúhleho brúsneho tanier nastavte strednú frekvenciu kmitov (elektronika maximálne stupeň 4).

Brúste pomocou sústavného pohybu a miernym pritlakom. Prívetké pritlačenie náradia vôbec nezvyší úber materiálu, spôsobí iba rýchlejšie opotrebovanie brúsneho listu.

Pokyny pre pílenie.

Nastavte si vysokú frekvenciu kmitov. Okrúhle pilové listy sa dajú uvoľniť a upnúť v pootočenej polohe, aby sa rovnomerne opotrebovali.

Pokyny pre zaškrabávanie.

Nastavte si strednú až vysokú frekvenciu kmitov.

Údržba a autorizované servisné stredisko.



Pri extrémnych prevádzkových podmienkach sa môže pri obrábaní kovov vo vnútri ručného elektrického náradia usádzať jemný dobre vodivý prach. Vnútrošný priestor ručného elektrického náradia často pravidelne prefúkajte cez vetracie otvory suchým tlakovým vzduchom, ktorý neobsahuje olej.

Pri obrábaní materiálov obsahujúcich sadru sa môže usadzovať v telese ručného elektrického náradia prach obsahujúci asfalt a v spojení s vlhkosťou vzduchu stvrdnúť. To môže negatívne ovplyvniť spínací mechanizmus. Vnútrošný priestor ručného elektrického náradia často pravidelne prefúkajte cez vetracie otvory suchým tlakovým vzduchom, ktorý neobsahuje olej.

Pred úschovou ručného elektrického náradia z neho vyberte pracovný nástroj, uzavrite upevňovaciu páčku a až potom zatlačte upevňovací element.

Produkty, ktoré boli v kontakte s azbestom, sa nesmú dávať do opravy. Produkty kontaminované azbestom treba dať na likvidáciu podľa predpisov pre likvidáciu odpadu obsahujúceho azbest, ktoré platia vo Vašej krajine.

Aktuálny zoznam náhradných súčiastok pre toto ručné elektrické náradie nájdete na Internete na domovskej stránke www.fein.com.

Používajte len originálne náhradné súčiastky.

V prípade potreby vymeňte nasledujúce súčiastky:

Pracovné nástroje

Zákonná záruka a záruka výrobcu.

Zákonná záruka na produkt platí podľa zákonných predpisov v krajine uvedenia do prevádzky. Firma FEIN okrem toho poskytuje záruku podľa vyhlásenia výrobcu FEIN o záruke.

V základnej výbave Vášho ručného elektrického náradia sa môže nachádzať len časť príslušenstva popísaného alebo zobrazeného v tomto Návoде na používanie.

Vyhľadanie o konformite.

Firma FEIN vyhlasuje na svoju výlučnú zodpovednosť, že tento produkt sa zhoduje s príslušnými normatívnymi dokumentmi uvedenými na poslednej strane tohto Návođu na používanie.

Technické podklady sa nachádzajú na adrese:

C. & E. Fein GmbH,
D-73529 Schwäbisch Gmünd

Ochrana životného prostredia, likvidácia.























Obaly, výrobky, ktoré doslúžili, a príslušenstvo dajte na recykláciu zodpovedajúcu ochrane životného prostredia.





Akumulátory dávajte na predpísanú likvidáciu len vo vybitom stave.



V takom prípade, keď nie sú akumulátory úplne vybité, na zabránenie proti skratom zaizolujte ich kontakty pomocou izolačnej pásky.

Tłumaczenie oryginalnej instrukcji eksploatacji.

Użyte symbole, skróty i pojęcia.

Symbol, znak	Objaśnienie
	Załączone dokumenty, tzn. instrukcję eksploatacji i ogólne wskazówki bezpieczeństwa należy koniecznie przeczytać.
	Nie dotykać brzości. Istnieje zagrożenie skażenia przez narzędzia robocze, poruszające się ruchem wahadłowym.
	Ostrzeżenie przed ostrymi krawędziami narzędzi roboczych, na przykład ostrzami noży.
	Należy stosować się do zaleceń zawartych w znajdującym się obok tekście lub na rysunku!
	Ogólne znaki zakazu. Ten sposób postępowania jest surowo wzbroniony.
	Przed przystąpieniem do tych czynności należy usunąć akumulator z elektronarzędzia. W przeciwnym wypadku istnieje niebezpieczeństwo obrażeń przez niezamierzony rozruch elektronarzędzia.
	Podczas pracy należy używać środków ochrony oczu.
	Podczas pracy należy używać środków ochrony słuchu.
	Podczas pracy należy używać środków ochrony przeciwpożarowej.
	Podczas pracy należy używać środków ochrony rąk.
	Zakres chwymania
	Włączanie
	Wyłączanie
	Informacja dodatkowa.
	Nie wolno ładować uszkodzonych akumulatorów.
	Nie wolno zbliżać akumulatora do ognia. Akumulatory należy chronić przed wysokimi temperaturami, np. przed stałym nasłonecznieniem.
	Należy przestrzegać wskazówek w tekście obok!
	Potwierdza zgodność budowy elektronarzędzia z wytycznymi Wspólnoty Europejskiej.
	Niniejszy symbol potwierdza certyfikację produktu na rynku USA i Kanady.
	Nieprzestrzeganie tej wskazówki może doprowadzić do poważnych urazów ciała lub nawet utraty życia.
	Znaczek recyklingu: oznacza przydatność materiałów do ponownego przetworstwa
	Wyeliminowane elektronarzędzia i inne produkty elektrotechniczne i elektryczne należy zbierać oddzielnie i poddać utylizacji zgodnie z zasadami ochrony środowiska.

Symbol, znak	Objaśnienie
	Rodzaj akumulatora
	Typ ładowarki
	Mała prędkość oscylacyjna
	Duża prędkość oscylacyjna
(**)	może zawierać cyfry lub litery alfabetu
(Ax - Zx)	Oznakowanie do celów wewnętrznych

Znak	Jednostka międzynarodowa	Jednostka lokalna	Objaśnienie
U	V	V	Napięcie pomiarowe
f	Hz	Hz	Częstotliwość
n_s	/min, min ⁻¹ , rpm, r/min	/min	Prędkość oscylacyjna pomiarowa
	°	°	Kąt oscylacji
	kg	kg	Ciężar zgodny z EPTA-Procedure 01 (= z metodą Europejskiej Parlamentarnej Weryfikacji Technologii)
L_{pA}	dB	dB	Poziom hałasu
L_{wA}	dB	dB	Poziom mocy akustycznej
L_{pCpeak}	dB	dB	Szczytowy poziom emisji ciśnienia akustycznego
$K_{...}$			Niepewność
a	m/s ²	m/s ²	Wartości łączne drgań (suma wektorowa z trzech kierunków) oznaczone zgodnie z EN 62841
	m, s, kg, A, mm, V, W, Hz, N, °C, dB, min, m/s ²	m, s, kg, A, mm, V, W, Hz, N, °C, dB, min, m/s ²	Jednostki podstawowe i jednostki pochodne wg Międzynarodowego Układu Jednostek Miar SI .

Dla własnego bezpieczeństwa.

OSTRZEŻENIE Należy przeczytać wszystkie wskazówki i przepisy. Błędy w przestrzeganiu poniższych wskazówek mogą spowodować porażenie prądem, pożar i/lub ciężkie obrażenia ciała.

Należy starannie przechowywać wszystkie przepisy i wskazówki bezpieczeństwa dla dalszego zastosowania.

 Nie należy używać elektronarzędzia przed uważnym przeczytaniem i zrozumieniem niniejszej instrukcji eksploatacji, jak również załączonych „Ogólnych wskazówek bezpieczeństwa“ (numer 3 41 30 465 06 0). Dokumenty te należy zachować do dalszych zastosowań i przekazać je oddając lub sprzedając elektronarzędzie.

Należy przestrzegać również odpowiednich przepisów krajowych w zakresie bezpieczeństwa elektrycznego i higieny pracy.

Przeznaczenie elektronarzędzia:

ręcznie prowadzone narzędzie oscylacyjne do szlifowania niewielkich powierzchni, narożników i krawędzi, do cięcia cienkich blach, elementów drewnianych lub wykonanych z tworzywa sztucznego, do skrobania, piłowania, cięcia i przecinania bez użycia wody, w odpowiednich warunkach atmosferycznych i przy zastosowaniu zatwierdzonych przez firmę FEIN narzędzi roboczych i osprzętu.

Szczególne przepisy bezpieczeństwa.

Podczas wykonywania prac, przy których narzędzie robocze mogłoby natrafić na ukryte przewody elektryczne, urządzenie należy trzymać wyłącznie za izolowane powierzchnie rękojeści. Kontakt z przewodem sieci zasilającej może spowodować przekazanie napięcia na części metalowe urządzenia, co mogłoby spowodować porażenie prądem elektrycznym.

Należy użyć zacisków lub innej wypróbowanej metody, aby zabezpieczyć obrabiany przedmiot na stabilnym podłożu i podeprzeć go. Obrabianego przedmiotu nie należy przytrzymywać ręką ani przyciskać go do ciała, gdyż znajdzie się on wówczas w niestabilnej pozycji, co może spowodować utratę kontroli nad elektronarzędziem.

Nie należy używać osprzętu, który nie został wyprodukowany lub dopuszczony przez producenta elektronarzędzia. Fakt, iż dany osprzęt pasuje na elektronarzędzie nie gwarantuje bezpieczeństwa pracy.

Należy trzymać elektronarzędzie w sposób na tyle pewny, aby ciało użytkownika – szczególnie podczas prac z narzędziami roboczymi skierowanymi w stronę uchwytu, jak np. w przypadku tarcz pilarskich, brzeszczotów oraz narzędzi tnących – nie zetknęło się nigdy z narzędziem roboczym. Kontakt z ostrymi narzędziami tnącymi lub krawędziami może spowodować obrażenia.

Należy nosić osobiste wyposażenie ochronne. W zależności od rodzaju pracy, należy nosić maskę ochronną pokrywającą całą twarz, ochronę oczu lub okulary ochronne. W razie potrzeby należy użyć maski przeciwpyłowej, ochrony słuchu, rękawic ochronnych lub specjalnego fartucha, chroniącego przed małymi cząstkami ściernego i obrabianego materiału. Należy chronić oczy przed unoszącymi się w powietrzu ciałami obcymi, powstałymi w czasie pracy. Maską przeciwpyłową i ochronną dróg oddechowych muszą filtrować powstający podczas pracy pył. Oddziaływanie hałasu przez dłuższy okres czasu, może doprowadzić do utraty słuchu.

Nie wolno kierować elektronarzędzia ani w swoim kierunku, ani w kierunku innych osób lub zwierząt. Istnieje niebezpieczeństwo skaleczenia przez ostre lub gorące narzędzia robocze.

Zabronione jest przykręcanie lub nitowanie tabliczek i znaków na elektronarzędziu. Uszkodzona izolacja nie daje żadnej ochrony przed porażeniem prądem. Należy używać naklejek.

Regularnie należy czyścić otwory wentylacyjne elektronarzędzia, używając do tego celu narzędzi niemetalowych. Dmuchała silnika wciąga kurz do obudowy. Duże nagromadzenie pyłu metalowego może spowodować zagrożenie elektryczne.

Po obróbce materiałów zawierających gips należy: przedmuchać otwory wentylacyjne elektronarzędzia i oczyścić element przelącznikowy za pomocą suchego i bezolejowego powietrza sprężonego. W przeciwnym wypadku pył gipsowy może nagromadzić się w obudowie elektronarzędzia i na elemencie przelącznikowym i stwardnieć pod wpływem wilgotnego powietrza. Może to spowodować uszkodzenie mechanizmu sterującego.

Zastosowanie i obsługa akumulatora (akumulatora blokowego).

Aby uniknąć zagrożeń takich jak pożar, wybuch, obrażenia skóry lub inne skaleczenia, należy obchodzić się z akumulatorem przestrzegając następujących wskazówek:

Nie wolno rozkładać, otwierać lub przycinać akumulatorów. Należy chronić akumulatory przed mechanicznymi uderzeniami. Uszkodzenie akumulatora lub zastosowanie go w sposób niezgodny z przeznaczeniem może doprowadzić do wystąpienia niebezpiecznych oparów lub wycieku niebezpiecznych substancji. Opary mogą podrażnić drogi oddechowe. Wyciekający elektrolit może doprowadzić do podrażnienia skóry lub oparzeń.

Jeżeli wyciekający elektrolit zamoczył znajdujące się w pobliżu elementy, należy skontrolować zamoczone elementy, oczyścić je lub w razie potrzeby wymienić.

Akumulator należy chronić przed wysokimi temperaturami i przed ogniem. Akumulatora nie wolno przechowywać w nasłonecznionym miejscu.

Akumulator należy wyjmować z oryginalnego opakowania krótko przed przystąpieniem do jego eksploatacji.

Przed przystąpieniem do jakichkolwiek prac przy elektronarzędziu należy wyjąć z niego akumulator. Niezamierzone uruchomienie elektronarzędzia niesie za sobą niebezpieczeństwo skaleczenia.

Akumulator wyjmować wolno wyłącznie przy wyłączonym elektronarzędziu.

Akumulatory należy trzymać z dala od dzieci.

Akumulator należy utrzymywać w czystości i chronić go przed wilgocią i kontaktem z wodą. Zabrudzone styki akumulatora i elektronarzędzia należy czyścić suchą i czystą szmatką.

Stosować należy wyłącznie oryginalne akumulatory firmy FEIN, przeznaczone do danego rodzaju elektronarzędzia. Podczas pracy z niewłaściwymi, uszkodzonymi, reperowanymi lub przerabianymi akumulatorami, a także z podróbkami lub akumulatorami innych producentów, oraz podczas ich ładowania może dojść do pożaru lub eksplozji.

Należy stosować się do wskazówek bezpieczeństwa znajdujących się w instrukcji użytkowania ładowarki akumulatorów.

Obchodzenie się z niebezpiecznymi pyłami

Podczas obróbki ubytkowej za pomocą niniejszego narzędzia powstają pyły, które mogą stanowić zagrożenie.

Dotykanie lub wdychanie niektórych rodzajów pyłów, np. pyłów azbestowych lub z materiałów zawierających azbest, z pyłków zawierających ołów, z metalu, z niektórych rodzajów drewna, minerałów, cząstek silikatu z materiałów zawierających kamień, środków zawierających rozpuszczalnik, substancji do ochrony drewna, farb przeciwporostowych może wywołać reakcje alergiczne i/lub choroby dróg oddechowych, raka i zaburzenia związane z płodnością. Ryzyko spowodowane wdychaniem pyłów zależy od stopnia ekspozycji. Zaleca się użycie systemu odsysania, dostosowanego do rodzaju pyłu jak również osobistego wyposażenia ochronnego, a także zadbanie o dobrą wentylację stanowiska pracy. Obróbkę materiałów zawierających azbest należy zlecić odpowiednim fachowcom.

W niesprzyjających warunkach może dojść do samozapalenia pyłów drewnianych i pyłów z metali lekkich, gorących mieszanek z pyłów szlifierskich i substancji chemicznych lub wręcz do eksplozji. Należy zapobiec, aby iskry powstające podczas obróbki spadały na pojemnik na pył; należy też unikać przegrzania się elektronarzędzia i obrabianego materiału. Należy regularnie opróżniać pojemnik na pył, przestrzegając przy tym wskazówek producenta obrabianego materiału, jak również obowiązujących przepisów danego kraju.

Drgania działające na organizm człowieka przez kończyny górne

Podany w niniejszej instrukcji poziom drgań pomierzony został zgodnie z określoną przez normę EN 62841 procedurą pomiarową i może zostać użyty do porównywania elektronarzędzi. Można go też użyć do wstępnej oceny ekspozycji na drgania.

Podany poziom drgań jest reprezentatywny dla podstawowych zastosowań elektronarzędzia. Jeżeli elektronarzędzie użyte zostanie do innych zastosowań lub z innymi narzędziami roboczymi, a także, jeśli nie będzie wystarczająco konserwowane, poziom drgań może odbiegać od podanego. Podane powyżej przyczyny mogą spowodować podwyższenie ekspozycji na drgania podczas całego czasu pracy. Aby dokładnie ocenić ekspozycję na drgania, trzeba wziąć pod uwagę także okresy, gdy urządzenie jest wyłączone lub, gdy jest wprawdzie włączone, ale nie jest używane do pracy. W ten sposób łączna (obliczana na pełny wymiar czasu pracy) ekspozycja na drgania może okazać się znacznie niższa.

Należy wprowadzić dodatkowe środki bezpieczeństwa, mające na celu ochronę operatora przed skutkami ekspozycji na drgania, np.: konserwacja elektronarzędzia i narzędzi roboczych, zabezpieczenie odpowiedniej temperatury rąk, ustalenie kolejności operacji roboczych.

Wartości emisji drgań

Wibracje	a
Klasyfikacja narzędzi roboczych firmy FEIN wg klasy drgań	Wartości ważne przyśpieszenia drgań*
VC0	< 2,5 m/s ²
VC1	< 5 m/s ²
VC2	< 7 m/s ²
VC3	< 10 m/s ²
VC4	< 15 m/s ²
VC5	> 15 m/s ²
Ka	1,5 m/s ²
* Wartości te bazują na cyklu pracy, składającym się w równych częściach z pracy na biegu jałowym i pracy pod obciążeniem. Klasa wibracji przyporządkowana narzędziu roboczemu zamieszczona została w załączonej ulotce 3 41 30 443 06 0.	

Wskazówki dotyczące obsługi.

Nie należy używać osprzętu, który nie jest przewidziany i zalecany przez firmę FEIN specjalnie do tego elektronarzędzia. Zastosowanie osprzętu, który nie jest oryginalnym osprzętem firmy FEIN prowadzi do przegrzania elektronarzędzia i jego uszkodzenia.

W razie użycia wyjątkowo ciężkiego osprzętu istnieje możliwość przeciążenia tłumika drgań! Użycie dużego okrągłego talerza szlifierskiego (nr. 63806195210, Ø115 mm) lub zestawu do czyszczenia fug między płytkami (nr. 63719011220) może - ze względu na zbyt duży ciężar osprzętu - spowodować przeciążenie systemu tłumienia. Objawia się to nieprzyjemnymi i bardzo silnymi wibracjami urządzenia. **Zapobieganie: Obniżyć prędkość obrotową urządzenia na stopień 2.** Ze względu na ewentualne zmniejszenie wydajności narzędzie w połączeniu z ww. osprzętem można użytkować tylko warunkowo.

Elektronarzędzie uruchamiać przed zetknięciem z obrabianym materiałem.

Narzędzie robocze można zamocować w pozycji co 30°, co pozwala na osiągnięcie wygodnej pozycji przy pracy.

Wymiana narzędzi (zob. str. 5/6).

- ⚠ Przed włączeniem elektronarzędzie należy obowiązkowo zamknąć dźwignię mocującą.** Istnieje niebezpieczeństwo zmiążdżenia ręki i palców.
- ⚠ Dźwignię mocującą wolno obsługiwać wyłącznie przy wyłączonym silniku.** Istnieje niebezpieczeństwo skaleczenia się.
- ⚠ Nie wolno wkładać rąk w zaciski.** Istnieje niebezpieczeństwo zmiążdżenia palców.
- ⚠ Elektronarzędzia nie wolno eksploatować bez zamocowanego narzędzia roboczego i z otwartą dźwignią mocującą!** Może to spowodować uszkodzenie elektronarzędzia.
- ⚠ Jeżeli przed osadzeniem narzędzia roboczego zaciski są otwarte, dźwignię mocującą należy przesunąć w obu kierunkach.** Spowoduje to zamknięcie zacisków. Narzędzie robocze można mocować.

Obchodzenie się z akumulatorami.

Użytkowanie i ładowanie akumulatora dozwolone jest tylko przy użyciu ładowarek firmy FEIN i tylko wówczas, gdy akumulator znajduje się w zakresie temperatur roboczych leżącym między 5 °C – 45 °C (41 °F – 113 °F). Temperatura akumulatora na początku ładowania nie może znajdować się poza zakresem temperatur roboczych akumulatora.

Wskaźnik LED	Znaczenie	Akcja
1 – 4 zielone diody LED	Procentualny stan naładowania akumulatora	Eksplatacja
Czerwone światło ciągłe	Akumulator jest prawie całkowicie rozładowany	Naładować akumulator
Czerwone światło migające	Akumulator nie jest gotowy do eksploatacji	Przed przystąpieniem do ładowania akumulator musi mieć się w zakresie temperatur roboczych akumulatora

Prawdziwy stan naładowania akumulatora ukazany zostanie w procentach tylko przy wyłączonym silniku elektronarzędzia.

Przed zbliżającym się głębokim wyladowaniem się akumulatora, układ elektroniczny elektronarzędzia automatycznie wyłączy silnik.

Wskaźniki dotyczące szlifowania.

Krótko docisnąć elektronarzędzie zaopatrzone w papier ścierny do płaskiej powierzchni i włączyć je na krótki okres czasu. W ten sposób można zapewnić dobre przyleganie papieru ściernego i zapobiec szybkiemu jego zużyciu.

Jeżeli starty jest tylko jeden kraniec papieru ściernego, papier można ściągnąć i założyć ponownie w pozycji obróconej o 120°.

Obróbkę należy dokonywać całą powierzchnią płyty szlifierskiej, a nie tylko jej krawędzią lub czubkiem. Do szlifowania małymi płytami szlifierskimi w kształcie trójkąta należy wybierać wysoką częstotliwość oscylacji (stopień 4 – 6), do obróbki okrągłymi tarczami ściernymi i dużą płytą szlifierską w kształcie trójkąta, należy wybrać średnią częstotliwość oscylacji (maks. stopień 4).

Szlifować należy z równomiernym posuwem i lekkim dociskiem. Zbyt mocny docisk nie zwiększa ilości usuwanego materiału, a jedynie powoduje szybsze zużycie papieru ściernego.

Wskaźniki dotyczące cięcia.

Wybierać należy wysoką częstotliwość drgań. Okrągłe tarcze tnące można zdejmować i zakładać w obróconej pozycji, aby je równomiernie ścierać.

Wskaźniki dotyczące skrobania.

Wybierać należy średnią do wysokiej częstotliwość drgań.

Konserwacja i serwisowanie.



Obróbka metali w ekstremalnych warunkach może spowodować osadzenie się wewnątrz elektronarzędzia pyłu metalicznego,

będącego w stanie przewodzić prąd. Należy często przedmuchiwać wnętrze elektronarzędzia (przez otwory wentylacyjne) za pomocą suchego i bezolejowego powietrza sprężonego.

Podczas obróbki materiałów zawierających gips płyt gipsowy może nagromadzić się w obudowie elektronarzędzia i na elemencie przełącznikowym i stwardnieć pod wpływem wilgotnego powietrza. Może to spowodować uszkodzenie mechanizmu sterującego. Należy często przedmuchiwać wnętrze elektronarzędzia (przez otwory wentylacyjne) oraz czyścić element przełącznikowy za pomocą suchego i bezolejowego powietrza sprężonego.

Przed przystąpieniem do składowania elektronarzędzia należy usunąć narzędzie robocze, zamknąć dźwignię i na zakończenie wcisnąć element mocujący.

Produktów, który miały kontakt z azbestem nie wolno oddawać do naprawy. Produkty skażone azbestem należy usuwać w sposób zgodny z obowiązującymi w danym kraju przepisami prawnymi dotyczącymi postępowania z azbestem.

Aktualna lista części zamiennych dla niniejszego elektronarzędzia znajduje się pod adresem internetowym www.fein.com.

Należy stosować wyłącznie oryginalne części zamienne.

W razie potrzeby możliwa jest wymiana we własnym zakresie następujących elementów:

Narzędzia robocze

Rękojmia i gwarancja.

Rękojmia na produkt jest ważna zgodnie z ustawowymi przepisami regulującymi w kraju, w którym produkt został wprowadzony do obrotu. Oprócz tego produkt objęty jest gwarancją firmy FEIN, zgodnie z deklaracją gwarancyjną producenta.

W zakres dostawy nabytego elektronarzędzia może wchodzić tylko część ukazanego na rysunkach lub opisanego w instrukcji eksploatacji osprzętu.

Oświadczenie o zgodności.

Firma FEIN oświadcza z pełną odpowiedzialnością, że niniejszy produkt zgodny jest z odpowiednimi postanowieniami podanymi na ostatniej stronie niniejszej instrukcji eksploatacji. Dokumentacja techniczna: C. & E. Fein GmbH, D-73529 Schwäbisch Gmünd

Ochrona środowiska, usuwanie odpadów.























Opakowanie, zużyte elektronarzędzia i osprzęt należy dostarczyć do utylizacji zgodnie z przepisami z ochrony środowiska.



Akumulatory należy oddawać do punktu utylizacji w stanie rozładowanym.



Jeżeli akumulator nie rozładował się całkowicie, styki należy zakleić taśmą izolującą, w celu uniknięcia zwarcia.

Traducerea instrucțiunilor de utilizare originale.

Simboluri, prescurtări și termeni utilizați.

Simbol, semn	Explicație
	Citiți neapărat documentele alăturate precum instrucțiunile de utilizare și indicațiile de ordin general privind siguranța și protecția muncii.
	Nu atingeți lama de ferăstrău. Pericol cauzat de accesoriile ascuțite cu mișcare de du-te vino.
	Avertisment cu privire la muchile ascuțite ale sculelor, ca de exemplu tășurile cuțitelor.
	Respectați instrucțiunile din textul sau schița alăturată!
	Semn de interzicere în general. Această acțiune este interzisă.
	Înainte a acestei etape de lucru, scoateți acumulatorul de pe mașina electrică. În caz contrar pornirea accidentală a sculei electrice poate provoca leziuni.
	În timpul lucrului folosiți ochelari de protecție.
	În timpul lucrului folosiți protecție auditivă.
	În timpul lucrului folosiți echipament de protecție împotriva prafului.
	În timpul lucrului folosiți mănuși de protecție.
	Suprafață de prindere
	Pornire
	Oprire
	Informație suplimentară.
	Nu puneți la încărcat acumulatori defecti.
	Nu expuneți acumulatorul la foc. Protejați acumulatorul împotriva căldurii, de exemplu împotriva expunerii permanente la radiații solare.
	Respectați indicațiile din textul alăturat!
	Certifică conformitatea sculei electrice cu Normele Comunității Europene.
	Acest simbol confirmă certificarea produsului în SUA și Canada.
	Această indicație avertizează asupra posibilității de producere a unei situații periculoase care poate duce la accidentare.
	Simbol pentru reciclare: marchează materialele reciclabile
	Colectați separat sculele electrice și alte produse electronice și electrice scoase din uz și direcționați-le către o stație de reciclare ecologică.
	Tip acumulator

Simbol, semn	Explicație
	Tip încărcător
	Număr de oscilații reduse
	Număr de oscilații ridicate
(**)	poate conține cifre sau litere
(Ax - Zx)	Marcaj pentru scopuri interne

Simbol	Unitate de măsură internațională	Unitate de măsură națională	Explicație
U	V	V	Tensiune de măsurare
f	Hz	Hz	Frecvență
n_s	/min, min ⁻¹ , rpm, r/min	/min	Numărul oscilațiilor
	°	°	Unghi de oscilație
	kg	kg	Greutate conform EPTA-Procedure 01
L_{pA}	dB	dB	Nivel presiune sonoră
L_{wA}	dB	dB	Nivel putere sonoră
L_{pCpeak}	dB	dB	Nivel maxim putere sonoră
$K...$			Incertitudine
a	m/s ²	m/s ²	Valoarea vibrațiilor emise conform EN 62841 (suma vectorială a trei direcții)
	m, s, kg, A, mm, V, W, Hz, N, °C, dB, min, m/s ²	m, s, kg, A, mm, V, W, Hz, N, °C, dB, min, m/s ²	Unități de măsură de bază sau derivate din Sistemul Internațional SI.

Pentru siguranța dumneavoastră.

⚠️ AVERTISMENT Citiți toate instrucțiunile și indicațiile privind siguranța și protecția muncii. Nerespectarea instrucțiunilor și indicațiilor privind siguranța și protecția muncii poate duce la electrocutare, incendiu și/sau provoca leziuni grave.

Păstrați în vederea unei utilizări viitoare toate instrucțiunile și indicațiile privind siguranța și protecția muncii.



Nu folosiți această sculă electrică înainte de a citi temeinic și a înțelege în întregime prezentele instrucțiuni de utilizare cât și „Instrucțiunile de ordin general privind siguranța și protecția muncii” (număr document 3 41 30 465 06 0) alăturate. Păstrați documentația amintită în vederea unei utilizări ulterioare și transmiteți-le mai departe în cazul predării sau înstrăinării sculei electrice.

Respectați deasemenea normele naționale de protecția muncii.

Destinația sculei electrice:

sculă oclantă de mână pentru șlefuire pe suprafețe mici, în colțuri și pe muchii, pentru debitarea tablei subțiri, a pieselor din lemn și din material plastic, pentru răzuire, lustruire, rașpeuire, tăiere și separare cu accesoriu admise de FEIN, fără alimentare cu apă, în mediu protejat de intemperii.

Instrucțiuni speciale privind siguranța și protecția muncii.

Țineți scula electrică de suprafețele de prindere izolate atunci când executați lucrări în cursul cărora accesoriul poate atinge conductori electrici ascunși. Contactul cu un conductor aflat sub tensiune poate pune sub tensiune și componentele metalice ale sculei electrice și provoca electrocutare.

Folosiți cleme sau o altă metodă practică pentru a fixa și sprijini piesa de lucru pe o suprafață stabilă. În cazul în care țineți piesa de lucru numai cu mâna sau o strângeți de corp, atunci piesa se află în poziție instabilă, situație care poate duce la pierderea controlului.

Nu folosiți accesorii care nu au fost realizate sau autorizate în mod special de fabricantul sculei electrice. Utilizarea în condiții de siguranță nu este garantată numai prin faptul că accesoriul respectiv se potrivește la scula dumneavoastră electrică.

Țineți scula electrică atât de sigur, încât corpul dumneavoastră să nu ajungă în niciun caz în contact cu accesoriul montat, mai ales în timpul lucrului cu accesoriile îndreptate spre suprafața de prindere, cum ar fi lamele de ferăstrău sau sculele de tăiere. Contactul cu tășurile sau muchiile ascuțite poate duce la rănire.

Purtați echipament personal de protecție. În funcție de utilizare, purtați o protecție completă a feței, protecție pentru ochi sau ochelari de protecție. Dacă este cazul, purtați mască de protecție împotriva prafului, protecție auditivă, mănuși de protecție sau șorț special care să vă ferească de micile așchii și particule de material.

Ochii trebuie protejați de corpurile străine aflate în zbor, apărute în cursul diferitelor aplicații. Masca de protecție împotriva prafului sau masca de protecție a respirației trebuie să filtreze praful degajat în timpul utilizării. Dacă sunteți expuși timp îndelungat zgomotului puternic, vă puteți pierde auzul.

Nu îndreptați scula electrică spre dumneavoastră, spre alte persoane sau animale. Există pericol de rănire din cauza accesoriilor ascuțite sau fierbinți.

Este interzisă înșurubarea sau nituirea de plăcuțe și embleme pe scula electrică. O izolație deteriorată nu oferă protecție împotriva electrocutării. Folosiți etichete autocolante.

Curățați regulat orificiile de aerisire ale sculei electrice cu unelte nemetalice. Ventilatorul trage praful în carcasă. Acest fapt poate cauza pericole electrice în cazul acumulării excesive de pulberi metalice, generând pericole electrice.

După prelucrarea materialelor care conțin ipsos: curățați orificiile de aerisire ale sculei electrice și ale elementului de comutare cu aer comprimat uscat și fără ulei. În caz contrar, în carcasa sculei electrice și pe elementul de comutare se poate depune praf care conține ipsos și care, datorită umidității aerului, se poate întări. Aceasta poate cauza deteriorări ale mecanismului de comutare.

Utilizarea și manevrarea acumulatorului (pachetului de acumulatori).

Pentru evitarea situațiilor periculoase cum ar fi arsurile, incendiul, explozia, răniri ale pielii și alte răniri în timpul manipulării acumulatorilor, vă rugăm să respectați următoarele indicații:

Nu este permisă demontarea, deschiderea și dezasambarea acumulatorilor. Nu expuneți acumulatorii șocurilor mecanice. În caz de deteriorare a acumulatorului și utilizare neconformă destinației, din acesta se pot degaja vapori și se pot scurge lichide nocive. Vaporii pot irita căile respiratorii. Lichidul scurs din acumulator poate duce la iritații sau arsuri ale pielii.

În cazul în care lichidul scurs din acumulatorul deteriorat a umezât obiectele învecinate, verificați piesele respective, curățați-le sau, dacă este necesar, înlocuiți-le.

Nu expuneți acumulatorul la căldură sau la foc. Nu depozitați acumulatorul în lumina directă a soarelui.

Înainte de a-l utiliza, extrageți acumulatorul din ambalajul său original.

Înainte oricăror intervenții asupra sculei electrice, detașați acumulatorul de pe aceasta. În cazul în care scula electrică pornește accidental, există pericol de rănire.

Detașați acumulatorul de pe scula electrică numai după ce în prealabil ați oprit-o.

Țineți acumulatorii la loc inaccesibil copiilor.

Păstrați acumulatorul curat și protejați-l de umezeală și apă. Curățați contactele murdare ale acumulatorului și ale sculei electrice cu o lavetă uscată, curată.

Folosiți numai acumulatorii intacti, originali FEIN, destinați sculei dumneavoastră electrice. În timpul lucrului și la încărcarea unor acumulatori deteriorați, reparați sau modificați, a unor produse contrafăcute și de fabricație străină, există pericol de incendiu și/sau explozie.

Respectați indicațiile privind siguranța cuprinse în instrucțiunile de utilizare ale încărcătorului.

Manipularea pulberilor periculoase

În timpul operațiilor de îndepărtare a materialului cu această unealtă, se degajă pulberi care pot fi periculoase. Atingerea sau inhalarea anumitor pulberi ca de exemplu azbest și materiale care conțin azbest, vopsele pe bază de plumb, metale, anumite tipuri de lemn, minerale, particule de silicați provenind din materiale de construcții din piatră, solvenți, agenți de protecție a lemnului, vopsele antifouling pentru cisterne, pot provoca reacții alergice și/sau afecțiuni ale căilor respiratorii, cancer, infertilitate. Riscul generat de inhalarea acestor pulberi depinde de gradul de expunere la acestea. Folosiți o instalație de aspirare adecvată tipului de praf degajat precum și echipamente personale de protecție și asigurați o bună ventilare a locului de muncă. Nu permiteți prelucrarea materialelor care conțin azbest decât de către personal corespunzător calificat.

În condiții nefavorabile, praful de lemn și de metale ușoare, amestecurile fierbinți de praf de șlefuire și substanțe chimice se pot autoaprinde sau provoca explozii. Împiedicați zborul scânteilor în direcția recipientului colector de praf precum și încălzirea excesivă a sculei electrice și a materialului șlefuit, goliți din timp recipientul colector de praf, respectați instrucțiunile de prelucrare ale producătorului materialului respectiv cât și prescripțiile în vigoare în țara dumneavoastră cu privire la materialele de prelucrat.

Vibrații mână-braț

Nivelul vibrațiilor specificat în prezentele instrucțiuni a fost măsurat conform unei proceduri de măsurare standardizate în EN 62841 și poate fi utilizat la compararea sculelor electrice între ele.

Nivelul specificat al vibrațiilor se referă la utilizările principale ale sculei electrice. Desigur în cazul în care scula electrică va fi folosită pentru alte utilizări, cu dispozitive de lucru neautorizate sau nu va beneficia de o întreținere corespunzătoare, nivelul vibrațiilor poate fi diferit. Aceasta poate mări considerabil expunerea la vibrații calculată pe tot intervalul de lucru.

Pentru o evaluare precisă a expunerii la vibrații ar trebui luate în considerare și perioadele de timp în care scula electrică este oprită sau este în funcțiune dar nu este folosită efectiv. Aceasta ar putea reduce semnificativ expunerea la vibrații calculată cumulativ pe întregul interval de lucru.

Adoptați măsuri suplimentare privind siguranța, pentru a proteja operatorul împotriva efectelor vibrațiilor, ca de exemplu: întreținerea sculei electrice și a dispozitivelor de lucru, menținerea la cald a mâinilor, organizarea rațională a proceselor de lucru.

Valoarea vibrațiilor emise

Vibrație	a
Clasificarea accesoriilor FEIN în funcție de clasa de vibrație	Acceleerație evaluată*
VC0	< 2,5 m/s ²
VC1	< 5 m/s ²
VC2	< 7 m/s ²
VC3	< 10 m/s ²
VC4	< 15 m/s ²
VC5	> 15 m/s ²
Ka	1,5 m/s ²

* Aceste valori se bazează pe cicluri de lucru în timp egal între mers în gol și mers în sarcină maximă.

În prospectul alăturat 3 41 30 443 06 0 găsiți clasa de vibrație atribuită accesoriului respectiv.

Instrucțiuni de utilizare.

Nu folosiți accesorii, care nu au fost prevăzute și recomandate în mod special de FEIN pentru această sculă electrică. Folosirea unor accesorii care nu sunt originale FEIN duce la încălzirea excesivă a sculei electrice și la distrugerea acesteia.

Posibilă suprasolicitare a sistemului de amortizare a vibrațiilor cu accesorii foarte grele! În cazul utilizării discului de șlefuire rotund, mare (nr. 63806195210, Ø115 mm) sau a setului de curățare pentru rosturile dintre plăci ceramice (nr. 63719011220), din cauza greutateii mari a accesoriilor, se poate ajunge la o suprasolicitare a sistemului de amortizare. Aceasta se manifestă prin vibrații neplăcute și foarte puternice ale mașinii. Remediere: se scade turația mașinii la treapta de reglare electronică 2. Din cauza avansului de lucru mic rezultat în urma reglării amintite, mașina este numai parțial adecvată pentru cele două accesorii susmenționate.

Conduceți scula electrică spre piesa de lucru, numai după ce în prealabil ați pornit-o.

Accesoriul poate fi deplasat în pași de 30° și poate fi fixat în poziția de lucru cea mai avantajoasă pentru operator.

Schimbarea accesoriilor (vezi paginile 5/6).

Nu porniți scula electrică cu brațul de strângere deschis. În caz contrar există pericol de strivire pentru mână și degete.

Nu acționați brațul de strângere cu mașina pornită. În caz contrar există pericol de rănire.

Nu atingeți zona fălcilor de prindere. În caz contrar există pericol de strivire a degetelor.

Nu folosiți scula electrică cu fălcile de prindere deschise, fără accesoriu de lucru montat! Aceasta ar putea cauza defectarea sculei electrice.

Dacă fălcile de prindere sunt deschise înainte de montarea accesoriului, ele vor bascula înainte și înapoi brațul de strângere. Fălcile de prindere sunt acum închise. Accesoriul poate fi montat.

Manipularea acumulatorului.

Depozitați, folosiți și încărcați acumulatorul numai cu încărcătoare FEIN, în domeniul temperaturilor de lucru dintre 5 °C – 45 °C (41 °F – 113 °F). La începutul procesului de încărcare, temperatura acumulatorului trebuie să se afle în domeniul temperaturilor de lucru ale acumulatorului.

Indicator cu LED-uri	Semnificație	Acțiune
LED verde 1 – 4	nivel de încărcare în procente	Funcționare
lumină roșie continuă	Acumulatorul este aproape descărcat	Încărcați acumulatorul
lumină roșie intermitentă	Acumulatorul nu este pregătit de funcționare	Aduceți acumulatorul în domeniul temperaturilor de lucru, apoi încărcați-l

Nivelul procentual real de încărcare a acumulatorului este afișat numai atunci când motorul sculei electrice este oprit.

Înainte de a se ajunge la descărcarea profundă a acumulatorului, sistemul electronic oprește automat motorul.

Indicații pentru șlefuire.

Apăsăți scula electrică cu foaia abrazivă, scurt și ferm pe o suprafață plană și porniți scurt scula electrică. Astfel veți asigura o bună aderență și veți evita uzura prematură.

Foaia abrazivă poate fi desprinsă și aplicată din nou în poziție rotită la 120°, în cazul în care numai un singur vârf al acesteia prezintă uzură.

Lucrați cu întreaga suprafață a plăcii de șlefuire, nu numai cu muchia sau vârful acesteia.

La șlefuirea cu plăci de șlefuire triunghiulare mici, selecția o frecvență mare a oscilațiilor (treaptă electronică 4 – 6), în cazul utilizării discului suport rotund și a plăcii de șlefuire triunghiulare mari, selecția o frecvență medie a oscilațiilor (treaptă electronică max. 4).

Șlefuiți cu mișcări continue și apăsare ușoară. Dacă apăsați prea ferm scula electrică pe piesa de lucru, nu va crește randamentul de îndepărtare a materialului, numai foaia abrazivă se va uza mai repede.

Indicații pentru tăiere.

Selecția un număr mare de oscilații. Discurile de ferăstrău pot fi demontate și fixate din nou în poziție rotită pentru a se uza uniform.

Indicații pentru răzuire.

Selecția unui număr de oscilații de la mediu până la mare.

Întreținere și asistență service post-vânzări.



În cazul unor condiții de utilizare extrem de grele, la prelucrarea metalelor, în interiorul sculei electrice se poate depune praf bun conducător electric. Suflați frecvent aer comprimat uscat și fără ulei prin orificiile de aerisire în interiorul sculei electrice.

În cazul prelucrării materialelor care conțin ipsos, în interiorul sculei electrice și pe elementul de comutare se poate depune praf, care, datorită umidității aerului, se poate întări. Aceasta poate cauza deteriorări ale mecanismului de comutare. Curățați frecvent interiorul sculei electrice, suflând aer comprimat uscat, fără ulei, prin orificiile de aerisire și elementul de comutare.

Pentru depozitarea și păstrarea sculei electrice, îndepărtați accesoriul montat în aceasta, închideți brațul de strângere și apoi împingeți înăuntru elementul de fixare.

Produsele care au intrat în contact cu azbestul, nu trebuie date la reparat. Eliminați produsele contaminate cu azbest conform reglementărilor în vigoare în țara dumneavoastră privind eliminarea deșeurilor care conțin azbest.

Găsiți lista actuală de piese de schimb pentru această sculă electrică pe internet, la www.fein.com.

Folosiți numai piese de schimb originale.

Puteți schimba și singuri, dacă este necesar, următoarele piese:

Accesorii de lucru

Garanția legală de conformitate și garanția comercială.

Garanția legală de conformitate a produsului se acordă conform reglementărilor legale din țara punerii în circulație a acestuia. În plus, FEIN acordă o garanție comercială conform certificatului de garanție al producătorului FEIN.

Setul de livrare al sculei dumneavoastră electrice poate să cuprindă numai o parte a accesoriilor descrise sau ilustrate în prezentele instrucțiuni de folosire.

Declarație de conformitate.

Firma FEIN declară pe proprie răspundere că acest produs corespunde prevederilor specificate la ultima pagină a prezentelor instrucțiuni de utilizare.

Documentație tehnică la: C. & E. Fein GmbH,
D-73529 Schwäbisch Gmünd















Protecția mediului înconjurător, eliminare.



Ambalajele, sculele electrice și accesoriile scoase din uz trebuie direcționate către o stație de reciclare ecologică. După ce mai întâi i-ați descărcat, direcționați acumulatorii către un punct de colectare a deșeurilor sortate.



În cazul în care acumulatorii nu sunt complet descărcați, ca o măsură preventivă, izolați conectorii acestuia cu bandă adezivă.

Prevod originalnega navodila za obratovanje.

Uporabljeni simboli, kratice in pojmi.

Simbol, znaki	Razlaga
	Nujno preberite priloženo dokumentacijo, kot je to Navodilo za obratovanje in Splošna varnostna navodila.
	Ne dotikajte se žaginega lista. Obstaja nevarnost zaradi ostrega vstavnega orodja, ki se premika sem ter tja.
	Pozor pred ostrimi robovi na vstavnem orodju, kot npr. rezili na rezalnih nožih.
	Sledite navodilom bližnjega besedila ali slike!
	Splošni znak za prepoved. To dejanje je prepovedano.
	Pred tem delovnim korakom odstranite akumulatorsko baterijo iz električnega orodja. Sicer obstaja nevarnost poškodb zaradi nenamerne vklopa električnega orodja.
	Pri delu morate uporabljati zaščito za oči.
	Pri delu morate uporabljati zaščito sluha.
	Pri delu uporabite zaščito pred prahom.
	Pri delu morate uporabljati zaščito za roke.
	Področje držala
	Vklop
	Izklop
	Dodatna informacija.
	Ne smete polniti poškodovanih akumulatorskih baterij.
	Zavarujte akumulatorsko baterijo pred ognjem. Zaščitite akumulatorsko baterijo pred vročino, npr. tudi pred stalno izpostavljenostjo soncu.
	Upoštevajte opozorila, ki se nahajajo zraven!
	Potrdilo o skladnosti električnega orodja z direktivami Evropske skupnosti.
	Ta simbol potrjuje certificiranje tega izdelka v ZDF in Kanadi.
	To opozorilo prikazuje možno nevarno situacijo, ki lahko privede do resnih poškodb ali smrti.
	Znak za reciklažo: označuje materiale, ki jih je možno reciklirati.
	Ločeno zbirajte električna orodja in druge elektrotehnične in električne proizvode in poskrbite za njihovo okolju prijazno recikliranje.
	Tip akumulatorske baterije

Simbol, znaki	Razlaga
	Tip polnilne naprave
	Nizko število nihajev
	Visoko število nihajev
(**)	lahko vsebuje številke ali črke
(Ax - Zx)	Oznaka za interne namene

Znaki	Mednarodna enota	Nacionalna enota	Razlaga
U	V	V	Naznačena napetost
f	Hz	Hz	Frekvenca
n_s	/min, min^{-1} , rpm, r/min	/min	Dimenzionirano število nihajev
	°	°	Nihajni kot
	kg	kg	Teža v skladu z EPTA-Procedure 01
L_{pA}	dB	dB	Nivo hrupa
L_{wA}	dB	dB	Moč hrupa
L_{pCpeak}	dB	dB	Najvišji nivo hrupa
$K_{...}$			Negotovost
a	m/s^2	m/s^2	Emisijske vrednosti vibracij v skladu z EN 62841 (vektorska vsota treh smeri)
	m, s, kg, A, mm, V, W, Hz, N, °C, dB, min, m/s^2	m, s, kg, A, mm, V, W, Hz, N, °C, dB, min, m/s^2	Osnovne in izpeljane enote iz mednarodnega merskega sestava SI.

Za vašo varnost.

⚠ OPOZORILO Preberite vsa varnostna opozorila in navodila. Neupoštevanje varnostnih navodil in napotkov lahko povzroči električni udar, požar in/ali težke poškodbe.

Shranite vsa varnostna opozorila in navodila za prihodnost.

 Tega električnega orodja ne uporabljajte tako dolgo, preden niste temeljito prebrali tega navodila za uporabo ter priloženih „Splošnih varnostnih opozoril“ (številka spisa 3 41 30 465 06 0) in jih v celoti razumeli. Navedeno dokumentacijo shranite za kasnejšo uporabo in jo izročite naprej pri posredovanju ali odsvojitvi električnega orodja. Prav tako upoštevajte zadevne nacionalne predpise varstva pri delu.

Namembnost električnega orodja:

ročno voden oscilacijski stroj za brušenje majhnih površin, kotov in robov, za žaganje tankih pločevin, lesa in delov iz umetne mase, za strganje, poliranje, nastrgavanje, rezanje in ločevanje z vstavnimi orodji, ki so odobreni s strani FEIN in priborom brez dovoda vode v vremensko zaščitenem okolju.

Posebna varnostna navodila.

Napravo smete držati le na izoliranem ročaju, če delate na območju, kjer lahko vstavljeno orodje pride v stik s skritimi omrežnimi napeljavami. Stik z napeljavo pod napetostjo povzroči, da so tudi kovinski deli naprave pod napetostjo in to posledično povzroči električni udar.

Uporabite sponke ali drugo praktično metodo za varovanje in podporo obdelovanca na stabilni podlogi. Če držite obdelovanec z eno roko ali če ga držite proti svojemu telesu, se nahaja v nestabilnem položaju, kar lahko povzroči, da izgubite nadzor nad njim.

Ne uporabljajte pribora, ki ga proizvajalec električnega orodja ni razvil in sprostil. Varno obratovanje ne morete zagotoviti s tem, da se pribor prilega električnemu orodju.

Pridržite električno orodje tako varno, da se vaše telo ne bo nikoli dotaknilo vstavnega orodja, še posebej pri delu s vstavnimi orodji, kot so žagini listi ali rezalna orodja, ki so usmerjena v območje, kjer morate električno orodje pridržati. Stik z ostrimi rezili ali robovi lahko privede do poškodb.

Uporabljajte osebno zaščitno opremo. Odvisno od vrste uporabe si natakните zaščitno masko čez cel obraz, zaščitno za oči ali zaščitna očala. Če je potrebno, nosite zaščitno masko proti prahu, zaščitne glušnike, zaščitne rokavice ali specialni predpasnik, ki Vas bo zavaroval

pred manjšimi delci materiala, ki nastajajo pri brušenju. Oči je treba zavarovati pred tujki, ki nastajajo pri različnih vrstah uporabe naprave in letijo naokrog. Zaščitna maska proti prahu ali dihalna maska morata filtrirati prah, ki nastaja pri uporabi. Predolgo izpostavljanje glasnemu hrupu ima lahko za posledico izgubo sluha.

Električnega orodja ne obračajte proti svojemu telesu ali telesu drugih oseb ali živali. Obstaja nevarnost poškodb zaradi ostrih ali vročih vstavnih orodij.

Prepovedano je privijačenje ali kovičenje ploščic in znakov na električno orodje. Poškodovana izolacija ne nudi zaščite proti električnemu udaru. Uporabljajte lepilne ploščice.

Z nekovinskimi orodji morate redno čistiti odprtine za zračenje električnega orodja. Ventilator motorja potegne prah v ohišje. To lahko pri preveliki koncentraciji kovinskega prahu povzroči električno ogrožanje.

Po obdelavi mavčnih materialov: Očistite prezračevalne odprtine električnega orodja in stikalnega elementa s suhim stisnjenim zrakom brez vsebnosti olja. V nasprotnem primeru se lahko mavčni prah usede v ohišju in na stikalnem elementu električnega orodja ter se v povezavi z zračno vlago strdi. To lahko vodi do poškodovanja stikalnega mehanizma.

Uporaba akumulatorske baterije (akumulatorskega bloka) in način ravnanja z njo.

Da bi preprečili nevarnosti kot opekline, požar, eksplozije, poškodbe kože in druge poškodbe pri rokovanju z akumulatorskimi baterijami, prosimo upoštevajte naslednja opozorila:

Akumulatorskih baterij ne smete razstaviti, odpreti ali razkosati. Akumulatorskih baterij ne smete izpostavljati mehanskim udarcem. Pri poškodbah in nepravilni uporabi akumulatorske baterije lahko izstopijo škodljive pare in tekočina. Te pare lahko povzročijo draženje dihalnih poti. Izstopajoča tekočina akumulatorske baterije lahko povzroči draženje kože ali opekline.

V primeru, da bi tekočina, ki bi izstopila iz poškodovane akumulatorske baterije, oškropila predmete v okolici, morate te predmete preveriti, jih očistiti in jih po potrebi zamenjati.

Zavarujte akumulatorsko baterijo pred vročino ali ognjem. Akumulatorske baterije ne hranite na direktni sončni svetlobi.

Akumulatorsko baterijo vzemite šele takrat iz originalne embalaže, ko jo želite uporabiti.

Pred pričetkom del, ki jih opravljate neposredno na električnem orodju, vzemite akumulatorsko baterijo iz električnega orodja. Če se električno orodje nenamerno zažene, obstaja nevarnost poškodb.

Akumulatorsko baterijo snemite le, ko je električno orodje izklopljeno.

Poskrbite, da otroci ne bodo prišli v stik z akumulatorsko baterijo.

Poskrbite za čistočo akumulatorske baterije in jo zaščitite pred vlago in vodo. Očistite umazane priključke akumulatorske baterije in električnega orodja s suho, čisto krpo.

Uporabljajte le brezhibne originalne akumulatorske baterije FEIN, ki so primerne za vaše električno orodje. Pri polnjenju in delu z neustreznimi, poškodovanimi, popravljenimi ali predelanimi akumulatorskimi baterijami, ponaredkami in akumulatorskimi baterijami tujih znamk obstaja nevarnost požara in/ali eksplozije.

Upoštevajte varnostna navodila, ki so opisana v navodilu za obratovanje akumulatorske polnilne naprave.

Rokovanje z nevarnimi prahovi

Pri delovnih postopkih, kjer se odstranjuje material, nastajajo pri delu s tem orodjem prahovi, ki so lahko nevarni.

Dotik ali vdihavanje nekaterih prahov, npr. azbesta in mineralov, ki vsebujejo azbest, svinečnega premaza, kovin, nekaterih vrst lesa, mineralov, silikatnih delcev kameninskih materialov, barvnih topil, sredstev za zaščito lesa, antivegetativnih premazov za plovila lahko pri osehah povzročijo alergične reakcije in/ali obolenja dihal, rak, okvare plodnosti. Tveganje zaradi vdihavanja prahov je odvisno od ekspozicije. Uporabite primeren način odsesovanja, ki je usklajen z vrsto nastalega prahu ter osebno zaščitno opremo in poskrbite za dobro odzračevanje delovnega mesta. Obdelavo materialov, ki vsebujejo azbest prepustite le strokovnjakom. Lesni prah in prah lahkih kovin, vroče mešanice brusnega prahu in kemične snovi se lahko pod neugodnimi pogoji samostojno vnamejo ali povzročijo eksplozijo. Preprečite iskenje v smeri zbiralnikov prahu ter pregrevanje električnega orodja in brusnega materiala, pravočasno izpraznite zbiralnike prahov, upoštevajte opozorila za obdelavo, ki so od proizvajalca materiala ter predpise, ki so za obdelavo materialov veljavni v vaši državi.

Vibracije rok

Podane vrednosti nivoja vibracij v teh navodilih so se izmerile v skladu s standardiziranim merilnim postopkom po EN 62841 in se lahko uporabljajo za primerjavo električnih orodij med seboj. Primeren je tudi za začasno oceno obremenjenosti z vibracijami. Naveden nivo vibracij reprezentira glavne uporabe električnega orodja. Če pa električno orodje uporabljate še v druge namene, z odstopajočimi vstavnimi orodji ali pri nezadostnem vzdrževanju, lahko nivo vibracij odstopa. To lahko obremenjenosti z vibracijami med določenim obdobjem uporabe občutno poveča.

Za natančnejšo oceno obremenjenosti z vibracijami morate upoštevati tudi tisti čas, ko je naprava izklopljena in sicer teče, vendar dejansko ni v uporabi. To lahko obremenjenost z vibracijami preko celotnega obdobja dela občutno zmanjša. Določite dodatne varnostne ukrepe za zaščito uporabnika pred vpljivi vibracij, npr. vzdrževanje električnega orodja in vstavnih orodij, segrevanje rok, organizacija delovnih postopkov.

Emisijske vrednosti za vibracije

Vibracija	<i>a</i>
Razvrstitev vstavnih orodij FEIN v skladu z vibracijskim razredom	Ocenjen pospešek*
VC0	< 2,5 m/s ²
VC1	< 5 m/s ²
VC2	< 7 m/s ²
VC3	< 10 m/s ²
VC4	< 15 m/s ²
VC5	> 15 m/s ²
<i>K_a</i>	1,5 m/s ²

* Te vrednosti temeljijo na delovnem ciklu, ki sestoji iz enako trajajočega praznega teka in obratovanja s polnim bremenom. Iz priloženega lista 3 41 30 443 06 0 lahko razberete vibracijski razred vašega električnega orodja.

Navodila za uporabo.

Ne uporabljajte pribora, ki ga FEIN ni namenil in priporočil posebej za to električno orodje. Uporaba neoriginalnega pribora FEIN povzroči pregreteje električnega orodja in njegovo uničenje.

Možna je preobremenitev vibracijskega blaženja s posebej težkimi deli pribora!

Pri namestitvi velikega okroglega brusilnega krožnika (št. 63806195210, Ø115 mm) ali čistilnega kompleta za fuge ploščic (št. 63719011220) lahko zaradi visoke teže delov pribora pride do preobremenitev sistema za blaženje. To se odraža v zelo neprijetnih in zelo močnih vibracijah stroja.

Pomoč: Število vrtljajev stroja zmanjšajte na elektroniko stopnje 2.

Ker morda zaradi tega nato posledično pride do zmanjšane napredka pri delu, je stroj za zgoraj navedeni pribor le pogojno primeren.

Električno orodje pomaknite do obdelovanca le takrat, ko je vklopljeno.

Vstavno orodje je moč prestaviti v 30° korakih in ga lahko pritrdite v najbolj ugodnem delovnem položaju.

Menjava orodja (glejte strani 5/6).

Ne smete vklopiti električnega orodja, kadar je vpenjalna ročica odprta. V nasprotnem primeru obstaja nevarnost stiska za roke in prste.

Ne aktivirajte vpenjalne ročice pri delujočem stroju. V nasprotnem primeru obstaja nevarnost poškodb.

Z roko ne smete posegati v območje vpenjalnih čeljusti. V nasprotnem primeru obstaja nevarnost stiska prstov.

Ne uporabljajte električnega orodja z odprtimi vpenjalnimi čeljustmi brez vstavnega orodja! To bi lahko povzročilo škode na napravi.

Če so vpenjalne čeljusti pred nameščanjem vstavnega orodja odprte, obrnite vpenjalno ročico naprej in spet nazaj. Sedaj so vpenjalne čeljusti zaprte. Lahko namestite vstavno orodje.

Rokovanje z akumulatorsko baterijo.

Akumulatorsko baterijo skladiščite, uporabljajte in polnite izključno s polnilnimi napravami FEIN v temperaturnem območju 5°C – 45°C (41°F – 113°F). Temperatura akumulatorske baterije se mora na začetku polnilnega postopka nahajati v območju delovne temperature.

LED-prikaz	Pomen	Akcija
1 – 4 zelena LED	Stanje napoljenosti v odstotkih	Delovanje
Rdeča trajna luč	Akumulatorska baterija je skoraj prazna	Napolnite akumulatorsko baterijo
Rdeča utripajoča luč	Akumulatorska baterija ni pripravljena za uporabo	Akumulatorska baterija se mora nahajati v območju delovne temperature, nato jo napolnite

Le ko je motor električnega orodja ustavljen, se bo prikazal pravilni delež napoljenosti akum. baterije v odstotkih.

Ko se bliža globinska izpraznitev akumulatorske baterije, elektronika avtomatsko ustavi motor.

Navodila za brušenje.

Pritisnite električno orodje z brusilnim listom kratko in močno na ravno površino in električno orodje kratko vklopite. Tako je poskrbljeno za dober oprijem, ki tudi preprečuje predčasno obrabo.

V primeru, da je obrabljena samo konica brusilnega lista, lahko brusilni list ponovno potegneta dol in ga nataknete zasukanega za 120°.

Delajte s celotno površino brusilne plošče, ne samo z robom ali konico.

Pri brušenju z majhnimi trikotnimi brusilnimi ploščami izberite visoko nihajno frekvenco (elektronika stopnja 4 – 6), pri uporabi okroglega brusilnega krožnika in velike trikotne brusilne plošče izberite srednjo nihajno frekvenco (elektronika maks. stopnja 4).

Brusite s stalnim premikanjem in lahkim pritiskom. Premežite pritiskanje ne poveča odstranjevanja, ampak povzroči le hitrejšo obrabo brusilnega lista.

Navodila za žaganje.

Izberite visoko nihajno frekvenco. Okrogle žagine liste lahko sprostite in jih prestavljeno vpnete, da bi jih tako enakomerno obrabili.

Navodila za strganje.

Izberite visoko srednje do visoko nihajno frekvenco.

Vzdrževanje in servis.

Pri ekstremnih pogojih uporabe se lahko prevodni prah, ki nastane pri obdelavi kovin, usede v notranjosti električnega orodja. Iz notranjosti električnega orodja pogosto izpihajte prezačevalne zarezne s suhim in neoljnatim stisnjenim zrakom.

Pri obdelavi mavčnih materialov se lahko mavčni prah usede v notranjosti električnega orodja in na stikalnem elementu ter se v povezavi z zračno vlago strdi. To lahko vodi do poškodovanja stikalnega mehanizma. Pogosto izpihavajte notranjost električnega orodja skozi prežračevalne odprtine in stikalni element s suhim stisnjanim zrakom brez vsebnosti olja.

Za shranjevanje električnega orodja odstranite vstavno orodje, zaprite vpenjalno ročico in šele nato vtisnite pritrdilni element.

Izdelkov, ki so prišli v stik z azbestom, ne smete vročiti v popravilo. Izdelke, ki so prišli v stik z azbestom morate odstraniti v skladu z ustreznimi veljavnimi nacionalnimi predpisi za odstranjevanje odpadkov z vsebnostjo azbesta.

Aktualni seznam nadomestnih delov se nahaja na spletni strani pod www.fein.com.

Uporabljajte izključno originalne nadomestne dele.

Naslednje dele lahko po potrebi samostojno zamenjate:

Vstavna orodja

Jamstvo in garancija.

Jamstvo za izdelek velja v skladu z zakonskimi pravili v državi, kjer se je izdelek dal v promet. Poleg tega vam daje FEIN garancijo v skladu z izjavo proizvajalca FEIN.

V obsegu dobave električnega orodja se lahko nahaja tudi le del pribora, ki je opisan ali naslikan v tem navodilu za obratovanje.

Izjava o skladnosti.

Podjetje FEIN izjavlja pod izključno odgovornostjo, da ta izdelek ustreza navedenim zadevnim določilom, ki so opisana na zadnji strani tega navodila za obratovanje.

Tehnična dokumentacija se nahaja pri:

C. & E. Fein GmbH,

D-73529 Schwäbisch Gmünd

Varstvo okolja, odstranitev odpadkov.























Embaláže, odpadna električnega orodja in pribor morate reciklirati v skladu z varstvom okolja.



Akumulatorske baterije smete samo v praznem stanju odvreči med recikliran odpad.



Pri nepopolno izpraznjenih akumulatorskih baterijah zaradi preprečevanja kratkega stika izolirajte povezovalni vtič z lepilnim trakom.

Prevod originalnog uputstva za upotrebu.

Upotrebljeni simboli, skraćenice i pojmovi.

Simbol, znak	Objašnjenje
	Neizostavno čitajte priložena dokumenta kao uputstvo za rad i opšta sigurnosna upozorenja.
	Ne dodirujte list testere. Opasnost usled oštrog upotrebljenog električnog alata koji se kreće tamo-amo.
	Opomena pred oštrim ivicama upotrebljenog alata, kao na primer posekotine od noževa za presecanje.
	Sledite uputstva u sledećem tekstu ili grafici!
	Znak opšte zabrane. Ova radnja je zabranjena.
	Pre ovoga radnog zahvata ukloniti akumulator iz električnog alata. Inače postoji opasnost od povredjivanja nenamernim kretanjem električnog alata.
	Pri radu koristite zaštitu za oči.
	Pri radu koristite zaštitu za sluh.
	Koristite u radu zaštitu od prašine.
	U radu koristite zaštitu za ruku.
	Područje zahvata
	Uključiti
	Isključiti
	Dodatna informacija.
	Ne punite oštećene akumulatore.
	Ne izlažite akumulator vatri. Zaštitite akumulator od toplote, na primer i od trajnog sunčevog zračenja.
	Obratite pažnju na uputstva u sledećem tekstu!
	Potvrđuje usaglašenost električnog alata sa smernicama Evropske Zajednice.
	Ovaj simbol potvrđuje certifikat ovoga proizvoda u SAD i Kanadi.
	Ovo upozorenje pokazuje moguću opasnu situaciju, koja može uticati na najozbiljnije povrede ili smrt.
	Recycling-Znak: označava materijale koji se mogu reciklirati
	Prikazane električne alate i druge elektrotehničke i električne proizvode sakupljajte odvojeno i odvozite na reciklažu koja odgovara zaštiti čovekove okoline.
	Tip akumulatora

Simbol, znak	Objašnjenje
	Tip punjača
	Mali broj oscilacija
	Veliki broj oscilacija
(**)	može sadržati brojeve ili slova
(Ax - Zx)	Oznaka za internu uporebu

Znak	Jedinica internacionalna	Jedinica nacionalna	Objašnjenje
U	V	V	Odredjivanje napona
f	Hz	Hz	Frekvencija
n_s	/min, min^{-1} , rpm, r/min	/min	Broj oscilacija za odredjivanje dimenzija
	°	°	Ugao oscilovanja
	kg	kg	Težina prema EPTA-Procedure 01
L_{pA}	dB	dB	Nivo zvučnog pritiska
L_{wA}	dB	dB	Brzi nivo snage
L_{pCpeak}	dB	dB	Vršni nivo zvučnog pritiska
$K_{...}$			Nesigurnost
a	m/s^2	m/s^2	Emissiona vrednost vibracija je prema EN 62841 (Zbir vektora tri pravca)
	m, s, kg, A, mm, V, W, Hz, N, °C, dB, min, m/s^2	m, s, kg, A, mm, V, W, Hz, N, °C, dB, min, m/s^2	Bazne i izvedene jedinice iz internacionalnog sistema jedinica SI .

Za Vašu sigurnost.

⚠ UPOZORENJE Čitajte sva sigurnosna upozorenja i uputstva. Propusti kod održavanja sigurnosnih upozorenja i uputstava mogu prouzrokovati električni udar, požar i/ili teške povrede.

Čuvajte sva sigurnosna upozorenja i uputstva za budućnost.

 Ne upotrebljavajte ovaj električni alat, pre nego što temeljno ne pročitate i potpuno razumete ovo uputstvo za rad kao i priložena „Opšta sigurnosna upozorenja“ (broj spisa 3 41 30 465 06 0). Čuvajte navedenu dokumentaciju za kasniju upotrebu i predajte je kod nekog otudjenja ili davanja električnog alata.

Pazite isto tako na važeće nacionalne propise o zaštiti na radu.

Odredjivanje električnog alata:

Ručno vodjeni oscilator za brušenje malih površina, uglova i ivica, za testerisanje tankih limova, drvenih i plastičnih delova, za šaberovanje, poliranje, turpisanje, presecanje sa umetnutim alatima koje je odobrio FEIN i priborom bez dovodjenja vode u okolini zaštićenoj od spoljnog uticaja.

Specijalna sigurnosna upozorenja.

Držite uredjaj za izolovane drške, kada izvodite radove, kod kojih upotrebljeni električni alat može sresti skrivene vodove struje. Kontakt sa vodom koji može provoditi struju može staviti pod napon i metalne delove uredjaja i uticati na električni udar.

Upotrebljavajte stezače ili neku drugu praktičnu metodu, da bi obezbedili i učvrstili radni komad na stabilnoj podlozi. Kada radni komad držite samo rukom ili na svome telu, nalazite se u nestabilnom položaju koji može uticati na gubitak kontrole.

Ne upotrebljavajte neki pribor koji nije specijalno proizveden od proizvođača električnog alata ili odobren. Siguran rad nije samo zbog toga, što neki pribor odgovara Vašem električnom alatu.

Hvatajte električni alat tako sigurno, da Vaše telo, posebno u radu sa upotrebljenim alatima kao što su listovi testere ili alati za presecanja koji su upravljani u područje hvatanja, nikada ne dodju u dodir sa upotrebljenim alatom. Dodir sa oštrim ivicama ili noževima može uticati na povrede.

Nosite ličnu zaštitnu opremu. Upotrebljavajte zavisno od namene potpunu zaštitu za lice, zaštitu za oči ili zaštitne naočare. Ako odgovara, nosite masku za prašinu, zaštitu za sluh, zaštitne rukavice ili specijalnu kecelju, koja male čestice od brušenja i materijal drže na odstojanju od Vas. Oči treba da budu zaštićene od stranih tela koja bi letela okolo, koja nastaju pri različitim radovima. Maska za prašinu ili disanje mora filtrirati prašinu koja nastaje prilikom rada. Ako ste izloženi dugo glasnoj buci, možete izgubiti i sluh.

Ne upravljajte električni alat na sebe samog, druge osobe ili životinje. Postoji opasnost od povrede usled oštih ili vrelih upotrebljenih alata.

Zabranjeno je zavrtnuti tablice i znake na električni alat ili ih nitovati. Oštećena izolacija ne pruža neku zaštitu protiv električnog udara. Upotrebljavajte lepljive tablice.

Čistite redovno otvore za provetranje električnog alata sa nemetalnim alatima. Motorna duvaljka vuče vazduh u kućište. Ovo može kod prekomernog sakupljanja metalne prašine prouzrokovati električnu opasnost.

Posle obrade materijala koji sadrže gips: Čistite otvore za ventilaciju električnog alata spojnog elementa sa suvim i bez ulja komprimovanim vazduhom. U drugom slučaju može se taložiti prašina koja sadrži gips u kućištu električnog alata i spojnom elementu i u vezi sa vlagom iz vazduha da se otvrdne. Ovo može uticati na oštećenja na spojnom elementa.

Upotreba i rad sa akumulatorom (akumulatorski blok).

Da bi izbegli opasnosti kao što su opekotine, požar, eksploziju, povrede kože i druge povrede pri ophodjenju sa akumulatorom, obratite pažnju na sledeća uputstva:

Akumulatori se ne smeju rastavljati, otvarati ili smanjivati. Ne izlažite akumulatore mehaničkim udarima. Pri oštećenju i nestručnoj upotrebi akumulatora mogu izlaziti štetna isparenja i tečnosti. Isparenja mogu nadraživati disajne puteve. Tečnost akumulatora koja izlazi može uticati na nadražaje kože ili opekotine na koži.

U slučaju da iz oštećenog akumulatora izadje tečnost i ovlaži ivične predmete, prekontrolišite odgovarajuće delove, očistite ih ili ih u datom slučaju zamenite.

Ne izlažite akumulator toploti ili vatri. Ne čuvajte akumulator na sunčevom svetlu.

Izvadite akumulator tek onda iz njegovog originalnog pakovanja, kada treba da se koristi.

Izvadite akumulator pre rada na električnom alatu iz električnog alata. Ako električni alat krene slučajno, postoji opasnost od povreda.

Izvadite akumulator samo pri isključenom električnom alatu.

Držite akumulatore što dalje od dece.

Držite akumulator čist i zaštićen od vlage i vode. Čistite zaprljane priključke akumulatora i električnog alata sa nekom suvom, čistom krpom.

Upotrebljavajte samo neoštećene originalne FEIN-akumulatore, koji su određeni za Vaš električni alat. Pri radu sa i punjenju pogrešnih, oštećenih, popravljanih ili doradjenih akumulatora, imitacija i stranih fabrikata postoji opasnost od požara i/ili opasnost od eksplozije.

Sledite sigurnosne savete u uputstvu za rad uređaja za punjenje akumulatora.

Ophodjenje sa opasnom prašinom

Kod rada sa skidanjem materijala sa ovim alatom nastaju prašine, koje mogu biti opasne.

Dodir ili udisanje nekih prašina na primer azbesta i materijala koji sadrže azbest, prezama koji sadrže olovo, metala, nekih vrsta drveta, minerala, čestica silikata materijala koji sadrže kamen, rastvarača za boju, sredstava za zaštitu drveta, sredstava za upotrebu vodenih vozila može izazvati kod osoba alergijske reakcije i/ili obolenja disajnih puteva, rak, oštećenja rasplodjavanja. Rizik usled udisanja prašine zavisi od ekspozicije. Koristite jedno usisivanje koje odgovara nastaloj prašini kao i ličnu zaštitnu opremu i pobrinite se za dobro provetranje radnog mesta. Prepustite rad sa azbestnim materijalom samo stručnjacima.

Drvenu prašinu i prašinu lakih metala, vreme mešavine brušene prašine i hemijskih materijala mogu pod nepovoljnim uslovima podleći samopaljenju ili prouzrokovati eksploziju. Izbegavajte varničenje u pravcu rezervoara sa prašinom kao i pregrevanje električnog alata i materijala koji se brusi, praznite na vreme rezervar za prašinu, pazite na uputstva za preradu proizvođača materijala kao i na propise koji važe u Vašoj zemlji za materijale koje treba preradjivati.

Vibracije ruke i šake

Nivo vibracija naveden u ovim upozorenjima je izmeren prema jednom mernom postupku koji je standardizovan u EN 62841 i može se upotrebiti za poredjenje električnih alata jedan sa drugim. Pogodno je i za privremenu procenu opterećenja vibracijama. Navedeni nivo vibracija predstavlja glavne primene električnog alata. Ako se svakako električni alat upotrebljava za druge namene, sa upotrebljenim alatima koji odstupaju ili nedovoljnim održavanjem, može nivo vibracija odstupati. Ovo može opterećenje vibracijama značajno povećati preko celog radnog vremena. Za neku tačnu procenu opterećenja vibracijama trebalo bi uzeti u obzir i vreme, u kojem je uređaj isključen, ili doduše radi, međutim nije stvarno u upotrebi. Ovo može značajno redukovati opterećenje vibracijama preko celog radnog vremena.

Utvrđite dodatne sigurnosne mere za zaštitu radnika pre delovanja vibracija kao na primer: Održavanje električnih alata i alata za upotrebu, održavajte ruke tople, organizacija radnog postupka.

Emissione vrednosti za vibraciju

Vibracija	<i>a</i>
Klasifikacija FEIN-upotrebljenog alata je prema klasi vibracija	Vrednovano ubrzanje*
VC0	< 2,5 m/s ²
VC1	< 5 m/s ²
VC2	< 7 m/s ²
VC3	< 10 m/s ²
VC4	< 15 m/s ²
VC5	> 15 m/s ²
Ka	1,5 m/s ²

* Ove vrednosti baziraju na radnom ciklusu koji se sastoji od rada na prazno i rada sa punim opterećenjem sa istim trajanjem. Klasa vibracija koja pripada upotrebljenom alatu može se videti u priloženom listu 3 41 30 443 06 0.

Uputstva za rad.

Ne upotrebljavajte pribor, koji od strane FEIN-a nije specijalno predviđen za ovaj električni alat i nije preporučen. Korišćenje FEIN-pribora koji nije originalan utiče na pregrevanje električnog alata i njegov kvar.

! **Moguće preopterećenje prigušenja vibracija sa posebno teškim delovima pribora!**
Kod upotrebe velikih okruglih brusnih ploča (Nr. 63806195210, Ø115 mm) ili garnitura za čišćenje za fuge pločica (Nr. 63719011220) može uticati na osnovu velike težine delova pribora na preopterećenje sistema prigušivanja. To se ispoljava u neprijatnim i veoma jakim vibracijama mašine.
Pomoć: Broj obrtaja mašine smanjiti na elektronicu na stepen 2.

Na osnovu potom mogućeg malog napredovanja u radu je mašina za oba gore navedena pribora samo uslovljevno pogodna.

! **Vodite električno alat samo uključen na radni komad.**

Upotrebljeni alat je pokretan u 30°-stupnjeva i može se pričvrstiti u najpovoljnijoj radnoj poziciji.

Promena alata (pogledajte stranice 5/6).

! **Ne uključujte električni alat sa otvorenim zateznom polugom.** Inače postoji opasnost od prignječenja ruke i prsta.

! **Ne aktivirajte zateznu polugu sa mašinom u radu.** U drugom slučaju postoji opasnost od povreda.

! **Ne hvatajte u područje zateznih čeljusti.** U drugom slučaju postoji opasnost od prignječenja za prste.

! **Ne radite sa električnim alatom i sa otvorenim zateznim čeljustima bez umetnutog alata!** Ovo bi moglo proizvesti štete na električnom alatu.

! **Ako su zatezne čeljusti pre upotrebe umetnutog alata otvorene, iskrenite zateznu polugu napred i ponovo nazad.** Zatezne čeljusti su sada zatvorene. Umetnuti alat može da se upotrebi.

Ophodjenje sa akumulatorom.

Čuvanje, rad i punjenje akumulaora samo sa FEIN uredjajima za punjenje u području radne temperature od 5 °C – 45 °C (41 °F – 113 °F). Temperatura akumulatora mora na početku radnje punjenja da bude u području radne temperature akumulatora.

LED-pokazivač	Značenje	Akcija
1 – 4 zeleni LED	procentualno stanje punjenja	Rad
cveno trajno svetlo	Akumulator je skoro prazan	Napuniti akumulator
cveno trepćuće svetlo	Akumulator nije spreman za rad	Dovesti akumulator u radno temperaturno područje, potom puniti

Pravo procentualno stanje punjenja akumulatora prikazuje se samo pri zaustavljenom motoru električnog alata.

Kod predstojećeg dubokog pražnjenja akumulatora elektronika automatski zaustavlja motor.

Uputstva za brušenje.

Pritisnite električni alat sa listom za brušenje na kratko i snažno na ravnu površinu i uključite na kratko električni alat. Ovaj postupak brine za dobro naleganje i sprečava prevremeno habanje.

Brusni list se može ponovo svući i namestiti okrenut za 120°, ako je istrošen samo jedan vrh brusnog lista.

Radite sa celom površinom brusne ploče, ne samo sa ivicom ili vrhom.

Prilikom brušenja sa malim trouglastim brusnim pločama izaberite frekvenciju vibracija (elektronski stupanj maks. stepen 4 – 6), kod okrugle brusne ploče i velike trouglaste brusne ploče izaberite srednju frekvenciju vibracija (elektronika maks. stepen 4).

Brusite sa stalnim pokretanjem i laganim pritiskom. Suviše jako pritiskivanje ne povećava skidanje, brusni list se brže troši.



Uputstva za testerisanje.

Birajte visoku frekvenciju vibracija. Okrugli listovi testere mogu se otpušati i pomereno zatezati, da bi trošenje bilo ravnomerno.

Uputstvo za šaberovanje.

Birajte srednju pa do visoke frekvencije vibracija.

Održavanje i servis.

  Kod ekstremnih uslova korišćenja može se pri obradi metala nataložiti lagana prašina u unutrašnjosti električnog alata. Izduvavajte često unutrašnjost električnog alata kroz proreze za ventilaciju sa svim i komprimovanim vazduhom bez pritiska.

Kod obrade materijala koji sadrže gips može se nataložiti prašina u unutrašnosti električnog alata i spojnog elementa i može se otvrdnuti u vezi sa vlagom iz vazduha. Izduvavajte često unutrašnji prostor kroz otvore za vazduh i spojni element sa suvim i bez ulja komprimovanim vazduhom.

Za čuvanje električnog alata uklanjajte upotrebljeni alat, zatvorite zateznu polugu i pritisnite tek na kraju elemenat za pričvršćivanje.

Proizvodi koji su došli u dodir sa azbestom, nesmeju se dati na popravku. Proizvode koji su kontaminirani sa azbestom bacite prema u zemlji važećim propisima za ukiljanje otpada koji sadrži azbrest.

Aktuelna lista rezervnih delova ovoga električnog alata naći ćete na Internetu pod www.fein.com.

Upotrebljavajte samo originalne rezervne delove.

Sledeće delove možete pri potrebi sami zameniti:

Upotrebljeni alati

Jemstvo i garancija.

Garancija na proizvod važi prema zakonskim regulativama u zemlji gde se pušta u rad. Pored toga daje FEIN garanciju prema FEIN garantnoj izjavi proizvođača.

U obimu isporuke Vašeg električnog alata može biti čak samo jedan deo pribora koji je opisan u uputstvu za rad ili koji je prikazan na slikama.

Izjava o usaglašenosti.

Firma FEIN izjavljuje na vlastitu odgovornost, da ovaj proizvod odgovara važećim propisima koji su navedeni na poslednjoj stranici ovoga uputstva za rad.

Tehnička dokumentacija kod: C. & E. Fein GmbH, D-73529 Schwäbisch Gmünd























Zaštita čovekove okoline, uklanjanje djubreta.



Pakovanja, sortirani električni alati i pribor odvozite nekoj reciklaži koja odgovara zaštiti čovekove okoline. Odvozite akumulatore samo u ispražnjenom stanju nekoj propisanoj reciklaži.

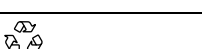

Kod nepotpuno ispražnjenih akumulatora da bi se obezbedili od kratkih spojeva izolirajte utičnice sa lepljivom trakom.

Prijevod originalnog priručnika za uporabu.

Korišteni simboli, kratice i pojmovi.

Simbol, znak	Objašnjenje
	Neizostavno treba pročitati priložene dokumente, kao što su upute za rukovanje i opće napomene za sigurnost.
	Ne dodirivati list pile. Opasnost od oscilirajućeg oštrog radnog alata.
	Upozorenje za oštre rubove radnog alata, kao npr. rezanje sa nožem.
	Treba se pridržavati uputa u tekstu ili na slikama!
	Opći znak zabrane. Ovo rukovanje je zabranjeno.
	Prije ove radne operacije aku-bateriju treba izvaditi iz električnog alata. Inače postoji opasnost od ozljeda zbog nehotičnog pokretanja električnog alata.
	Kod rada treba nositi zaštitne naočale.
	Kod rada treba nositi štitnik za sluh.
	Pri radovima treba koristiti štitnik od prašine.
	Pri radovima treba koristiti zaštitne rukavice.
	Površina zahvata
	Uključivanje
	Isključivanje
	Dodatna informacija.
	Ne punite oštećenu aku-bateriju.
	Aku-bateriju ne bacajte u vatre. Aku-bateriju zaštitite od djelovanja topline, npr. i od stalnog Sunčevog zračenja.
	Treba se pridržavati uputa u tekstu!
	Potvrđuje usklađenost električnog alata sa smjernicama Europske unije.
	Ovim se simbolom potvrđuje certifikacija ovih proizvoda u SAD i Kanadi.
	Ove upute pokazuju moguće opasne situacije koje mogu dovesti do ozbiljnih ozljeda ili do smrtnog slučaja.
	Znak reciklaže: označava materijale koji se mogu reciklirati
	Neuporabive električne alate i ostale elektrotehničke i električne proizvode treba odvojeno sakupiti i dovesti na ekološki prihvatljivo recikliranje.
	Tip aku-baterije

Simbol, znak	Objašnjenje
	Tip punjača
	Mali broj oscilacija
	Veliki broj oscilacija
(**)	može sadržavati brojeve ili slova
(Ax - Zx)	Oznaka za interne svrhe

Znak	Međunarodna jedinica	Nacionalna jedinica	Objašnjenje
U	V	V	Napon dimenzioniranja
f	Hz	Hz	Frekvencija
n_s	/min, min ⁻¹ , rpm, r/min	/min	Broj oscilacija dimenzioniranja
	°	°	Kut oscilacije
	kg	kg	Težina prema EPTA postupku 01
L_{pA}	dB	dB	Razina zvučnog tlaka
L_{wA}	dB	dB	Razina učinka buke
L_{pCpeak}	dB	dB	Razina max. zvučnog tlaka
$K_{...}$			Nesigurnost
a	m/s ²	m/s ²	Vrijednost emisija vibracija prema EN 62841 (vektorski zbroj u tri smjera)
	m, s, kg, A, mm, V, W, Hz, N, °C, dB, min, m/s ²	m, s, kg, A, mm, V, W, Hz, N, °C, dB, min, m/s ²	Osnovne i izvedene jedinice iz Međunarodnog sustava jedinica SI .

Za vašu sigurnost.

⚠ UPOZORENJE Pročitajte sve upute za sigurnost i upute za uporabu.

Propusti kod poštivanja napomena za sigurnost i uputa mogu prouzročiti strujni udar, požar i/ili teške ozljede. **Sve napomene za sigurnost i upute spremite za buduću uporabu.**

 Ovaj električni alat ne koristite prije nego što ste temeljito pročitali i razumjeli ove upute za rukovanje kao i priložene „Opće napomene za sigurnost“ (br. tiska. 3 41 30 465 06 0). Spomenutu dokumentaciju spremite za kasniju uporabu i predajte je novom vlasniku kod predaje ili prodaje električnog alata.

Također, pridržavajte se važećih nacionalnih propisa zaštite pri radu.

Definicija električnog alata:

Ručni oscilirajući električni uređaj za brušenje manjih površina, uglova i rubova, za piljenje tankih limova, drvenih i plastičnih dijelova, za struganje, poliranje, rašpanje, rezanje i odvajanje, s radnim alatima i priborom odobrenim od FEIN, bez dovoda vode i u radnoj okolini zaštićenom od vremenskih utjecaja.

Posebne napomene za sigurnost.

Kod izvođenja radova uređaj držite na izoliranom površinama zahvata, kada bi radni alat mogao zahvatiti skrivene električne vodove. Kontakt sa vodom pod naponom može i metalne dijelove uređaja staviti pod napon i dovesti do strujnog udara.

Koristite stege ili neka druga praktična sredstva za osiguranje i oslanjanje izratka na stabilnoj podlozi. Ako izradak držite samo rukom ili prema vašem tijelu, on se nalazi u nestabilnom položaju koji može dovesti do gubitka kontrole.

Ne koristite pribor koji nije proizveo ili odobrio proizvođač električnog alata. Siguran rad se ne postiže samo ako pribor odgovara vašem električnom alatu.

Električni alat obuhvatite toliko sigurno da vaše tijelo, posebno kod radova sa u području zahvata usmjerenim radnim alatima kao što su listovi pile ili rezni alati, nikada ne dođe u doticaj sa radnim alatom. Dodirivanje oštrica ili oštrih rubova može dovesti do ozljeda.

Nosite osobnu zaštitnu opremu. Ovisno od primjene koristite masku za zaštitu lica i zaštitne naočale. Ukoliko je to potrebno, nosite masku za zaštitu od prašine, štitičke za sluh, zaštitne rukavice ili specijalne pregače, koje će vas zaštititi od sitnih čestica od

brušenja i materijala. Oči treba zaštititi od letećih stranih tijela koja nastaju kod različitih primjena. Zaštitne maske protiv prašine ili za disanje moraju profiltrirati prašinu nastalu kod primjene. Ako ste dulje vrijeme izloženi buci, mogao bi vam se pogoršati sluh.

Električni alat ne usmjeravajte prema sebi, drugim osobama ili životinjama. Postoji opasnost od ozljeda na oštrim ili zagrijanim radnim alatima.

Zabranjeno je natpise i znakove pričvršćivati na električni alat vijcima ili zakovicama. Oštećena izolacija ne pruža nikakvu zaštitu od strujnog udara. U tu svrhu koristite naljepnice.

Redovito čistite otvore za hlađenje električnog alata sa nemetalnim alatima. Ventilator motora uvlači prašinu u kućište. To kod prekomjernog nakupljanja metalne prašine može dovesti do električnog ugrožavanja.

Nakon obrade materijala koji sadržavaju gips: Očistite ventilacijske otvore električnog alata i sklopnog elementa suhim stlačenim zrakom bez ulja. U suprotnom se prašina s gipsom može nataložiti u kućištu električnog alata i na sklopnom elementu i u spoju s vlažnosti iz zraka stvrdnuti. To može negativno utjecati na sklopni mehanizam.

Primjena i tretman aku-baterija (aku-blokova).

Kako bi se izbjegle opasnosti, kao što su opekline, požar, eksplozija, ozljede kože i ostale ozljede kod rukovanja sa aku-baterijom, treba se pridržavati slijedećih napomena:

Aku-baterije se ne smiju rastavljati, otvarati ili drobiti. Aku-baterije ne izlažite mehaničkim udarima. Kod oštećenja i nestručne uporabe aku-baterije, iz nje mogu izaći štetne pare i tekućine. Pare mogu nadražiti dišne putove. Istekla tekućina iz aku-baterije može dovesti do nadražaja kože ili opekline.

Ako bi tekućina istekla iz oštećene aku-baterije nakvasila okolne predmete, nakon toga kontrolirajte takove dijelove, očistite ih ili prema potrebi zamijenite.

Aku-bateriju ne izlažite djelovanju topline ili vatre. Aku-bateriju ne spremajte na mjestima izloženim izravnom djelovanju Sunčevih zraka.

Aku-bateriju izvadite iz originalne ambalaže tek kada ćete je koristiti.

Aku-bateriju prije radova na električnom alatu izvadite iz električnog alata. Ako bi se električni alat nehotično pokrenuo, postoji opasnost od ozljeda.

Aku-bateriju izvadite samo kod isključenog električnog alata.

Aku bateriju držite dalje od doseg a djece.

Aku-bateriju održavajte u čistom stanju i zaštitite je od vlage i vode. Zaprljane priključke aku-baterije i električnog alata očistite sa suhom čistom krpom.

Koristite samo ispravne, originalne FEIN aku-baterije predviđene za vaš električni alat. Kod radova i punjenja pogrešnih, oštećenih, popravljenih ili prerađenih aku-baterija, imitacija i proizvoda drugih proizvođača, postoji opasnost od požara i/ili eksplozije.

Pridržavajte se uputa za sigurnost u uputama za uporabu punjača aku-baterija.

Manipuliranje sa opasnom prašinom

Kod materijala na kojima kod rezanja sa ovim alatom nastaje prašina koja može biti opasna.

Dodirivanje ili udisanje nekih vrsta prašine, npr. od azbesta i materijala sa sadržajem azbesta, premaza sa sadržajem olova, metala, nekih vrsta drva, minerala, čestica silikata od materijala sa sadržajem kamena, razrjeđivača boje, zaštitnih sredstava za drvo, Antifouling za vodene alate, kod nekih osoba može prouzročiti alergijske reakcije i/ili oboljenja dišnih organa, rak, reproduktivne poteškoće. Opasnost od udisanja prašine ovisi od izlaganja prašini. Koristite usisavanje prilagođeno nastaloj prašini, kao i osobna zaštitna sredstva i osigurajte dobro provjetravanje radnog mjesta. Obradu materijala sa sadržajem azbesta prepustite samo stručnim osobama. Drvena prašina i prašina od lakih metala, zagrijane prašine od brušenja i kemijskih tvari, pod nepovoljnim uvjetima mogu se same zapaliti i prouzročiti eksploziju. Izbjegavajte iskre u smjeru spremnika sa prašinom, kao i pregrijavanje električnog alata i izratka, pravovremeno ispraznite spremnik za prašinu, pridržavajte se uputa za obradu od proizvođača materijala, kao i propisa za obradu materijala u vašoj zemlji.

Vibracije ruke i šake

Prag vibracija naveden u ovim uputama izmjeren je postupkom mjerenja propisanom u EN 62841 i može se primijeniti za međusobnu usporedbu električnih alata. Prikladan je i za privremenu procjenu opterećenja od vibracija.

Navedeni prag vibracija predstavlja glavne primjene električnog alata. Ako se ustvari električni alat koristi za druge primjene sa radnim alatima koji odstupaju od navedenih ili se nedovoljno održavaju, prag vibracija može odstupati. Na taj se način može osjetno povećati opterećenje od vibracija tijekom čitavog vremenskog perioda rada.

Za točnu procjenu opterećenja od vibracija trebaju se uzeti u obzir i vremena u kojima je uređaj isključen, ili doduše radi ali stvarno nije u primjeni. Na taj se način može osjetno smanjiti opterećenje od vibracija tijekom čitavog vremenskog perioda rada.

Prije djelovanja vibracija utvrdite dodatne mjere sigurnosti za zaštitu korisnika, kao npr.: održavanje električnog alata i radnih alata, kao i organiziranje radnih operacija.

Vrijednosti emisija za vibracije

Vibracije	<i>a</i>
Stupnjevanje FEIN ranih alata prema razredu vibracija	Vrednovano ubrzanje*
VC0	< 2,5 m/s ²
VC1	< 5 m/s ²
VC2	< 7 m/s ²
VC3	< 10 m/s ²
VC4	< 15 m/s ²
VC5	> 15 m/s ²
Ka	1,5 m/s ²

* Ove se vrijednosti zasnivaju na radnom ciklusu koji se sastoji od rada pri praznom hodu i rada pri punom opterećenju, sa istim trajanjem.
Pripadajući razred vibracija radnog alata možete uzeti iz priloženog lista 3 41 30 443 06 0.

Upute za rukovanje.

Ne koristite pribor koji FEIN nije specijalno predvidio i preporučio za ovaj električni alat. Primjena pribora koji nije originalni FEIN može dovesti do pregrijanja električnog alata i do njegovog uništenja.

! **Moguće je preopterećenje sustava prigušenja vibracija s posebno teškim dijelovima pribora!** Kod primjene velikih okruglih brusnih tanjura (br. 63806195210, Ø115 mm) ili seta za čišćenje reški između keramičkih pločica (br. 63719011220) zbog velike težine dijelova pribora može doći do preopterećenja sustava prigušenja vibracija. To se manifestira neugodnim i vrlo jakim vibracijama uređaja.

Pomoć: Broj okretaja uređaja na elektronicu treba smanjiti na stupanj 2.

Zbog mogućeg slabijeg učinka radova koji bi iz toga rezultirao, ovaj je uređaj samo uvjetno prikladan za rad s dva gore navedena pribora.

! **Električni alat približavajte izratku samo u uključenom stanju.**

Radni alat se može premještati u koracima od 30° i može se pričvrstiti u najpovoljnijem radnom položaju.

Zamjena alata (vidjeti stranice 5/6).

! **Električni alat ne uključujte s otvorenim steznom ručicom.** Inače postoji opasnost od prignječenja ruke i prstiju.

! **Dok električni alat radi ne aktivirajte steznu ručicu.** Inače postoji opasnost od ozljeda.

! **Ne posežite u područje steznih čeljusti.** Inače postoji opasnost od prignječenja prstiju.

! **S električnim alatom ne radite s otvorenim steznim čeljustima, bez radnog alata!** Time bi se mogao oštetiti električni alat.

! **Ako su prije ugradnje radnog alata stezne čeljusti otvorene, steznu ručicu zakrenite prema naprijed i ponovno natrag.** Stezne čeljusti sada su zatvorene. Radni alat se može ugraditi.

Rukovanje sa aku-baterijom.

Skladištite, rabite i punitite akumulator samo punjačima tvrtke FEIN u rasponu radne temperature od 5 °C – 45 °C (41 °F – 113 °F). Temperatura akumulatora na početku postupka punjenja mora biti u rasponu radne temperature akumulatora.

LED-pokazivač	Značenje	Aktivnost
1 – 4 zelena LED	postotak napunjenosti	Rad
crveno stalno svjetlo	Aku-baterija je gotovo prazna	Punjenje baterije
crveno treperavo svjetlo	Aku-baterija nije spremna za rad	Aku-bateriju dovesti u područje radnih temperatura aku-baterije i nakon toga je napuniti

Ispravno procentualno stanje napunjenosti aku-baterije pokazat će se samo u stanju isključenog elektromotora električnog alata.

Ako bi se prethodno aku-baterija dubinski ispraznila, elektronika će automatski zaustaviti motor.

Napomene za brušenje.

Kratko i snažno pritisnite električni alat s brusnim listom na ravnu površinu i nakratko ga uključite. Time će se osigurati dobro prijanjanje i izbjeći prijevremeno trošenje.

Brusni list može se ponovno skinuti i staviti okrenut za 120° ako je istrošen samo jedan vrh brusnog lista.

Radite s punom površinom brusne ploče a ne samo s njenim rubom ili vrhom.

Pri brušenju s malim trokutnim brusnim pločama odaberite veliku frekvenciju oscilacija (elektronika stupnja 4 – 6), a kod primjene okruglih brusnih tanjura i velikih trokutnih brusnih ploča odaberite srednju frekvenciju oscilacija (elektronika max. stupnja 4). Brusite neprekidnim pokretima i uz lagani pritisak. Presnažno pritisakanje ne povećava brušenje, ali ubrzava trošenje brusnog lista.

Napomene za piljenje.

Odaberite visoku frekvenciju oscilacija. Okrugli listovi pile mogu se odvojiti i zategnuti uz pomak, kako bi se ravnomjerno trošili.

Napomene za struganje.

Odaberite srednju do visoku frekvenciju oscilacija.

Održavanje i servisiranje.



Kod ekstremnih uvjeta primjene kod obrade metala, u unutrašnjosti električnog alata može se nakupiti električno vodljiva prašina.

Sa suhim komprimiranim zrakom i bez sadržaja ulja često ispuhujte unutrašnjost električnog alata kroz otvore za hlađenje.

Prilikom obrade materijala koji sadržavaju gips prašina se može nataložiti u unutrašnjosti električnog alata i na sklopnom elementu i u spoju s vlažnosti iz zraka stvrdnuti. To može negativno utjecati na sklopni mehanizam. Često ispuhujte unutrašnjost električnog alata kroz ventilacijske otvore i sklopni element suhim stlačenim zrakom bez ulja.

Prije spremanja električnog alata uklonite radni alat, zatvorite steznu polugu i tek nakon toga utisnite element za pričvršćenje.

Proizvode koji su došli u kontakt s azbestom nije dopušteno dati na popravak. Zbrinite proizvode onečišćene azbestom u skladu s važećim nacionalnim propisima o zbrinjavanju azbestnog otpada.

Najnoviji popis rezervnih dijelova ovog električnog alata možete naći na internetu, na adresi www.fein.com.

Koristite samo originalne rezervne dijelove.

Sljedeće dijelove možete prema potrebi sami zamijeniti:

Radni alati

Jamstvo.

Jamstvo za proizvod vrijedi prema zakonskim propisima u zemlji korisnika električnog alata. Tvrtka FEIN daje jamstvo prema FEIN izjavi proizvođača o jamstvu.

U opsegu isporuke vašeg električnog alata može biti sadržan i samo jedan dio pribora opisanog ili prikazanog u ovim uputama za rukovanje.

Izjava o usklađenosti.

Tvrtka FEIN izjavljuje uz punu odgovornost da ovaj proizvod prikazan na zadnjoj stranici ovih uputa za rukovanje odgovara navedenim važećim propisima.

Tehnička dokumentacija se može zatražiti od:

C. & E. Fein GmbH,

D-73529 Schwäbisch Gmünd

Zaštita okoliša, zbrinjavanje u otpad.

Ambalažu, neuporabive električne alate i pribor treba dovesti na ekološki prihvatljivo recikliranje.





Aku-bateriju zbrinuti u otpad samo u ispražnjenom stanju.



Za slučaj nepotpuno ispražnjenih aku-baterija, kao mjeru zaštite od kratkih spojeva, utičnu spojnicu izolirajte sa ljepljivim trakama.

Перевод оригинального руководства по эксплуатации.

Использованные условные обозначения, сокращения и понятия.

Символическое изображение, условный знак	Пояснение
	Обязательно прочтите прилагаемые документы, такие как руководство по эксплуатации и общие инструкции по безопасности.
	Не прикасайтесь к пыльному полотну. Опасность от возвратно-поступательного движения острых инструментов.
	Предупреждение касательно острых кромок рабочих инструментов, как напр., лезвий ножа.
	Соблюдайте указания, содержащиеся в тексте и на рисунке рядом!
	Общий запрещающий знак. Это действие запрещено.
	Перед выполнением этой операции извлеките аккумулятор из электроинструмента. В противном случае возможно получение травм при непреднамеренном включении электроинструмента.
	При работе использовать средства защиты глаз.
	При работе использовать средства защиты органов слуха.
	Используйте в работе средства защиты от пыли.
	Защищайте при работе руки.
	Зона удержания
	Включение
	Выключение
	Дополнительная информация.
	Не заряжайте поврежденные аккумуляторные батареи.
	Не подвергайте аккумуляторную батарею воздействию огня. Защищайте аккумуляторную батарею от высоких температур, напр., от длительного нагревания на солнце.
	Соблюдайте приведенные рядом указания!
	Подтверждает соответствие электроинструмента директивам Европейского Сообщества.
	Этот символ подтверждает сертификацию этого продукта в США и Канаде.
	Это указание предупреждает о возможной опасной ситуации, которая может привести к серьезным травмам или смерти.
	Знак вторичной переработки: обозначает пригодные для повторного использования материалы

Символическое изображение, условный знак	Пояснение
	Отработавшие свой ресурс электрические изделия следует собирать и сдавать отдельно на экологически чистую переработку.
	Тип аккумулятора
	Тип зарядного устройства
	Низкая частота колебаний
	Высокая частота колебаний
(**)	может содержать цифры или буквы
(Ax - Zx)	Обозначение для внутренних целей

Условный знак	Единица измерения, международное обозначение	Единица измерения, русское обозначение	Пояснение
U	V	В	Номинальное напряжение
f	Hz	Гц	Частота питающей сети
n_s	/min, min ⁻¹ , rpm, r/min	/мин	Расчетная частота колебаний
	°	°	Угол колебаний (в градусах)
	kg	кг	Вес согласно EPTA-Procedure 01
L_{pA}	dB	дБ	Уровень звукового давления
L_{wA}	dB	дБ	Уровень звуковой мощности
$L_{p\text{Сpeak}}$	dB	дБ	Макс. уровень звукового давления
$K_{...}$			Погрешность
a	m/s ²	м/с ²	Вибрация в соответствии с EN 62841 (векторная сумма трех направлений)
	m, s, kg, A, mm, V, W, Hz, N, °C, dB, min, m/s ²	м, с, кг, А, мм, В, Вт, Гц, Н, °С, дБ, мин, м/с ²	Основные и производные единицы измерения Международной системы единиц СИ.

Для Вашей безопасности.

⚠ ПРЕДУПРЕЖДЕНИЕ Прочтите все указания и инструкции по технике

безопасности. Упущения, допущенные при соблюдении указаний и инструкций по технике безопасности, могут стать причиной поражения электрическим током, пожара и тяжелых травм. **Сохраняйте эти инструкции и указания для будущего использования.**

 Не применяйте настоящий электроинструмент, предварительно не изучив основательно и полностью не усвоив это руководство по эксплуатации, а также приложенные «Общие указания по технике безопасности» (номер публикации 3 41 30 465 06 0). Сохраняйте названные документы для дальнейшего использования и приложите их к электроинструменту при его передаче другому лицу или при его продаже. Учитывайте также соответствующие национальные правила по охране труда.

Назначение электроинструмента:

Ручной осциллирующий инструмент для использования в закрытых помещениях с допущенными фирмой FEIN рабочими инструментами и принадлежностями для шлифования без подачи воды небольших поверхностей, углов и кромок, для распиливания тонких металлических листов, деревянных и пластмассовых деталей, для шабрения, полирования, обработки рашпилем, разрезания и отрезания.

Специальные указания по технике безопасности.

При выполнении работ, при которых рабочий инструмент может задеть скрытую электропроводку, держите электроинструмент за изолированные ручки. Контакт с находящейся под напряжением проводкой может привести к поражению человека электрическим током через металлические токопроводящие детали инструмента.

Используйте тиски или другие практичные методы для фиксации и удержания инструмента на стабильном основании. Если Вы только удерживаете заготовку рукой или прижимаете ее к телу, она находится в неустойчивом положении, что может привести к потере контроля.

Не применяйте принадлежности, которые не были специально сконструированы изготовителем электроинструмента или на применение которых нет разрешения изготовителя. Безопасная эксплуатация не обеспечивается только тем, что принадлежности подходят к Вашему электроинструменту.

Удерживайте электроинструмент достаточно крепко, чтобы рабочий инструмент никогда не мог соскочить Вас, в особенности, если рабочий инструмент, напр., пильное полотно или режущий инструмент, направлен в сторону рукоятки.

Прикосновение к острым кромкам или краям чревато травмами.

Применяйте средства индивидуальной защиты. В зависимости от выполняемой работы применяйте защитный щиток для лица, защитное средство для глаз или защитные очки. Насколько уместно, применяйте противопылевой респиратор, средства защиты органов слуха, защитные перчатки или специальный фартук, которые защищают Вас от абразивных частиц и частиц материала. Глаза должны быть защищены от летающих в воздухе посторонних частиц, которые могут образовываться при выполнении различных работ. Противопылевой респиратор или защитная маска органов дыхания должны задерживать образующуюся при работе пыль. Продолжительное воздействие сильного шума может привести к потере слуха.

Не направляйте электроинструмент на себя, других лиц и животных. Это чревато травмами от острых или горячих режущих или шлифовальных инструментов.

Запрещается закреплять на электроинструменте таблички и обозначения с помощью винтов и заклепок. Поврежденная изоляция не защищает от поражения электрическим током. Применять приклеиваемые таблички.

Регулярно очищайте вентиляционные отверстия электроинструмента неметаллическим инструментом. Вентилятор двигателя затягивает пыль в корпус. Чрезмерное скопление металлической пыли может стать причиной поражения электрическим током.

После обработки содержащих гипс материалов: очищайте вентиляционные отверстия электроинструмента и переключющие элементы сухим сжатым воздухом, не содержащим масел. Если этого не делать, содержащая гипс пыль оседает в корпусе электроинструмента и на переключющих элементах и, соединяясь с влагой в воздухе, отвердевает. Это может привести к повреждению переключющего механизма.

Использование и обращение с аккумуляторами (аккумуляторными блоками).

В целях исключения при обращении с аккумуляторами таких опасностей, как получение ожогов, возгорание, взрыв, повреждение кожи и получение других травм, соблюдайте следующие указания:

Аккумуляторы нельзя разбирать, открывать или раскалывать. Не подвергайте аккумуляторы механическим ударам. При повреждении аккумулятора и ненадлежащем его использовании возможно выделение паров и жидкостей. Вдыхание паров может привести к раздражению дыхательных путей. Вылившаяся аккумуляторная жидкость способна вызвать кожные раздражения и ожоги.

Если вылившаяся из поврежденного аккумулятора жидкость попадет на окружающие предметы и детали, проверьте их, очистите и при необходимости поменяйте.

Не подвергайте аккумуляторную батарею воздействию тепла и огня. Не храните аккумуляторы под прямыми солнечными лучами.

Вынимайте аккумуляторы из оригинальной упаковки только лишь непосредственно перед их использованием.

Перед выполнением любых манипуляций с электроинструментом извлекайте из него аккумуляторную батарею. Самопроизвольное включение электроинструмента чревато опасностью травм.

Вынимайте аккумулятор только при выключенном электроинструменте.

Не допускайте попадания аккумуляторов в руки детей.

Содержите аккумуляторы в чистоте, защищайте их от воздействия влаги и попадания на них воды. Очищайте загрязненные контакты аккумулятора и электроинструмента сухой, чистой тряпкой.

Используйте только исправные оригинальные аккумуляторы фирмы FEIN, предназначенные для данного электроинструмента. При работе с неподходящими, поврежденными, отремонтированными или восстановленными аккумуляторами, подделками или аккумуляторами других производителей, а также при их зарядке существует опасность возгорания и/или взрыва.

Соблюдайте указания по технике безопасности, содержащиеся в руководстве по эксплуатации зарядного устройства для аккумуляторов.

Обращение с опасной пылью

При работах со снятием материала с использованием данного инструмента образуется пыль, которая может представлять собой опасность.

Контакт с некоторыми видами пыли или вдыхание некоторых видов пыли как, напр., асбеста и асбестосодержащих материалов, свинцовосодержащих лакокрасочных покрытий,

металлов, некоторых видов древесины, минералов, каменных материалов с содержанием силикатов, растворителей красок, средств защиты древесины, средств защиты судов от обрастания, может вызывать у людей аллергические реакции и/или стать причиной заболеваний дыхательных путей, рака, а также отрицательно сказаться на репродуктивности. Степень риска при вдыхании пыли зависит от экспозиционной дозы.

Используйте соответствующее данному виду пыли пылеотсасывающее устройство и индивидуальные средства защиты и хорошо проветривайте рабочее место. Поручайте обработку содержащего асбест материала только специалистам.

Древесная пыль и пыль легких металлов, горячие смеси абразивной пыли и химических веществ могут самовоспламениться при неблагоприятных условиях или стать причиной взрыва. Избегайте искрения в сторону контейнера для пыли, перегрева электроинструмента и шлифуемого материала, своевременно опорожняйте контейнер для пыли, соблюдайте указания производителя материала по обработке, а также действующие в Вашей стране указания для обрабатываемых материалов.

Вибрация, действующая на кисть-руку

Указанный в этих инструкциях уровень вибрации определен в соответствии с методикой измерений, предписанной EN 62841, и может использоваться для сравнения электроинструментов. Он пригоден также для предварительной оценки вибрационной нагрузки.

Уровень вибрации указан для основных областей применения электроинструмента. Он может отличаться при использовании электроинструмента для других применений, использовании иных рабочих инструментов или недостаточном техобслуживании. Следствием может явиться значительное увеличение вибрационной нагрузки в течение всей продолжительности работы.

Для точной оценки вибрационной нагрузки нужно учитывать также и время, когда инструмент выключен или, хоть и включен, но не находится в работе. Это может снизить среднюю вибрационную нагрузку в течение всей продолжительности работы.

Предусмотрите дополнительные меры предосторожности для защиты пользователя от воздействия вибрации, как напр.: техобслуживание электроинструмента и принадлежностей, теплые руки, организация труда.

Значения вибрации

Вибрация	<i>a</i>
Классификация электроинструментов фирмы FEIN по уровню вибрации	Взвешенное ускорение*
<i>VC0</i>	< 2,5 м/с ²
<i>VC1</i>	< 5 м/с ²
<i>VC2</i>	< 7 м/с ²
<i>VC3</i>	< 10 м/с ²
<i>VC4</i>	< 15 м/с ²
<i>VC5</i>	> 15 м/с ²
<i>Ka</i>	1,5 м/с ²

* Эти значения указаны для одного рабочего цикла, включающего холостой ход и работу на полной нагрузке одинаковой длительности.
Класс вибрации для данного электроинструмента можно найти в прилагающемся листке 3 41 30 443 06 0.

Указания по пользованию.

Не применяйте принадлежности, которые не были специально сконструированы и рекомендованы фирмой FEIN для данного электроинструмента. Использование принадлежностей, отличных от подлинных принадлежностей FEIN, приводит к перегреву и разрушению электроинструмента.

! При особо тяжелых принадлежностях возможна перегрузка системы демпфирования вибраций!

При использовании большой круглой опорной шлифовальной тарелки (№ 63806195210, Ø115 мм) или набора для очистки плиточных швов (№ 63719011220) по причине большого веса принадлежностей возможна перегрузка системы демпфирования. Это проявляется в неприятной, сильной вибрации инструмента.
Меры по устранению: Уменьшите число оборотов инструмента, установив электронику на ступень 2.
По причине возможного снижения производительности работы инструмент в таком случае только ограниченно пригоден для вышеуказанных принадлежностей.



! Подводите электроинструмент к заготовке только во включенном состоянии.

Положение рабочего инструмента можно регулировать с интервалом в 30°, чем обеспечивается максимальное удобство в работе.

Замена инструмента (см. стр. 5/6).

! Никогда не включайте электроинструмент при открытом зажимном рычаге. В противном случае существует опасность защемления кистей и пальцев рук.

! Не приводите в действие зажимной рычаг при работающем электроинструменте. В противном случае существует опасность травм.

-  **Не подставляйте руки в зону зажимных кулачков.** В противном случае существует опасность защемления пальцев.
-  **Никогда не используйте электроинструмент при раскрытых зажимных кулачках без сменного рабочего инструмента!** Это чревато повреждением электроинструмента.
-  **Если зажимные кулачки перед установкой сменного рабочего инструмента открыты, поверните зажимной рычаг вперед и снова верните его назад.** Теперь зажимные кулачки закрыты. Можно вставлять сменный рабочий инструмент.

Обращение с аккумулятором.

Храните, используйте и заряжайте аккумулятор только зарядными устройствами FEIN в диапазоне рабочей температуры аккумулятора 5 °C – 45 °C (41 °F – 113 °F). В начале зарядки температура аккумулятора должна находиться в рабочем диапазоне.

Светодиодный индикатор	Значение	Действие
1 – 4 зеленых светодиода	степень зарядки в процентах	Эксплуатация
красный немигающий световой сигнал	Аккумулятор почти разряжен	Зарядите аккумулятор
красный мигающий световой сигнал	Аккумулятор не готов к работе	Подождите, пока аккумулятор не достигнет диапазона рабочей температуры, и затем зарядите

Действительная степень зарядки аккумулятора в процентах отображается только при остановленном двигателе электроинструмента. Прежде чем аккумулятор сможет достичь состояния глубокой разрядки, электроника автоматически выключает двигатель.

Указания по шлифованию.

Коротко прижмите электроинструмент с силой шлифовальной шкуркой к ровной поверхности и коротко включите электроинструмент. Этим обеспечивается хорошее сцепление и предотвращается преждевременный износ. Если износился только лишь кончик шлифовальной шкурки, шлифовальную шкурку можно снять и затем снова надеть с поворотом на 120°.

Работайте все поверхностью шлифовальной подошвы, а не только ее краями или уголком.

При шлифовании небольшими треугольными шлифовальными плитками устанавливайте высокую частоту колебаний (электроника, ступень 4 – 6), при работе с круглой шлифовальной тарелкой и большой треугольной плиткой устанавливайте среднюю частоту колебаний (электроника, макс. ступень 4).

Шлифуйте с постоянным, легким нажатием на шлифовальную подошву. Слишком сильное нажатие не повышает производительность шлифования, а только приводит к более быстрому износу шлифовальной шкурки.

Указания по распиливанию.

Устанавливайте высокую частоту колебаний. Пильные диски можно снимать и устанавливать другой стороной в целях равномерного износа.

Указания по шабрению.

Устанавливайте среднюю или высокую частоту колебаний.

Техобслуживание и сервисная служба.



В экстремальных условиях работы при обработке металлов внутри электроинструмента может собираться

токопроводящая пыль. Регулярно продувайте внутреннюю полость электроинструмента через вентиляционные щели сухим и не содержащим масла сжатым воздухом.

При обработке содержащих гипс материалов пыль может оседать внутри корпуса

электроинструмента и на переключающих элементах и, соединяясь с влагой в воздухе, отвердевать. Это может привести к повреждению переключающего механизма. Регулярно продувайте внутреннюю полость электроинструмента через вентиляционные отверстия и продувайте переключающие элементы сухим и не содержащим масел сжатым воздухом.

Перед хранением электроинструмента снимите рабочий инструмент, закройте зажимной рычаг и только потом вдавите крепежный элемент.

Изделия, контактировавшие с асбестом, нельзя отдавать в ремонт. Утилизируйте загрязненные асбестом изделия в соответствии с действующими национальными предписаниями по утилизации отходов, содержащих асбест.

Актуальный список запчастей к этому электроинструменту Вы найдете в Интернете по адресу: www.fein.com.

Используйте только оригинальные запчасти.

При необходимости Вы можете самостоятельно заменить следующие части:

Рабочие инструменты

Обязательная гарантия и дополнительная гарантия изготовителя.

Обязательная гарантия на изделие предоставляется в соответствии с законоположениями в стране пользователя. Сверх этого, FEIN предоставляет дополнительную гарантию в соответствии с гарантийным обязательством изготовителя FEIN.

Комплект поставки Вашего электроинструмента может не включать весь набор описанных или изображенных в этом руководстве по эксплуатации принадлежностей.

Декларация соответствия.

С исключительной ответственностью фирма FEIN заявляет, что настоящее изделие соответствует нормативным документам, приведенным на последней странице настоящего руководства по эксплуатации.

Техническая документация: C. & E. Fein GmbH,
D-73529 Schwäbisch Gmünd

Охрана окружающей среды, утилизация.

















Упаковку, пришедшие в негодность электроинструменты и принадлежности следует собирать для экологически чистой утилизации.





Сдавайте аккумуляторы на утилизацию только в разряженном состоянии.



Для предотвращения коротких замыканий в неполностью разряженных аккумуляторах изолируйте штекерные соединения клейкой лентой.

Переклад оригінальної інструкції з експлуатації.

Використані символи, скорочення та поняття.

Символ, позначка	Пояснення
	Обов'язково прочитайте додані документи, напр., інструкцію з експлуатації та загальні вказівки з техніки безпеки.
	Не торкайтеся до пиляльного полотна. Небезпека від гострих інструментів із зворотно-поступальним рухом.
	Попередження щодо гострих країв робочих інструментів, як напр., різальних кромок ножів.
	Дотримуйтеся інструкцій, які містяться в тексті та на малюнку поруч!
	Загальний заборонний знак. Ця дія заборонена.
	Перед виконанням цієї робочої операції витягніть акумуляторну батарею із електроінструменту. Інакше виникне небезпека поранення внаслідок ненавмисного запуску електроінструменту.
	Під час роботи одягайте захисні окуляри.
	Під час роботи одягайте навушники.
	Під час роботи використовуйте засоби захисту від пилу.
	Під час роботи захищайте руки.
	Зона тримання
	Увімкнення
	Вимкнення
	Додаткова інформація.
	Не заряджайте пошкоджені акумуляторні батареї.
	Захищайте акумуляторну батарею від вогню. Захищайте акумуляторну батарею від тепла, напр., від тривалого нагрівання на сонці.
	Дотримуйтеся вказівок, що зазначені поруч!
	Підтвердження відповідності електроінструменту положенням директив Європейського Співтовариства.
	Цей символ підтверджує сертифікацію цього продукту в США і Канаді.
	Ця вказівка повідомляє про можливість виникнення небезпечної ситуації, яка може привести до серйозних травм або смерті.
	Знак вторинної переробки: позначає матеріали, що придатні для повторного використання

Символ, позначка	Пояснення
	Відпрацьовані електроінструменти та інші електротехнічні і електронні вироби повинні здаватися окремо і утилізуватися екологічно чистим способом.
	Тип акумуляторної батареї
	Тип зарядного пристрою
	Низька частота коливань
	Висока частота коливань
(**)	може містити цифри або літери
(Ax - Zx)	Позначення для внутрішніх цілей

Позначка	Міжнародна одиниця	Національна одиниця	Пояснення
U	V	B	Розрахункова напруга
f	Hz	Гц	Частота
n_s	/min, min ⁻¹ , rpm, r/min	/хвил.	Розрахункова частота коливань
	°	°	Кут коливань
	kg	кг	Вага відповідно до EPTA-Procedure 01
L_{pA}	dB	дБ	Рівень звукового тиску
L_{wA}	dB	дБ	Рівень звукової потужності
L_{pCpeak}	dB	дБ	Піковий рівень звукового тиску
$K_{...}$			Похибка
a	m/s ²	m/c ²	Вібрація у відповідності до EN 62841 (сума векторів трьох напрямків)
	m, s, kg, A, mm, V, W, Hz, N, °C, dB, min, m/s ²	м, с, кг, А, мм, В, Вт, Гц, Н, °С, дБ, хвил., м/с ²	Основні та похідні одиниці Міжнародної системи одиниць SI .

Для Вашої безпеки.

ПОПЕРЕДЖЕННЯ Прочитайте всі правила з техніки безпеки і вказівки.

Невиконання правил з техніки безпеки і вказівок може призводити до удару електричним струмом, пожежі та/або важких травм.

Зберігайте всі правила з техніки безпеки і вказівки на майбутнє.

 Не застосовуйте цей електроінструмент, не прочитавши уважно та не зрозумівши дану інструкцію з експлуатації та додані «Загальні вказівки з техніки безпеки» (номер документа 3 41 30 465 06 0). Зберігайте названі документи для подальшого використання та додавайте їх до електроінструменту при його передачі в користування або при продажу.

Зважайте також на чинні національні приписи з охорони праці.

Призначення електроінструменту:

Ручний осцилюючий інструмент для шліфування невеликих поверхонь, кутів і країв, для розпилювання тонких металевих листів, дерев'яних і пластмасових деталей, для шабрування, полірування, обробки рашпілем, прорізання та розрізання за допомогою допущених фірмою FEIN робочих інструментів та приладдя в закритих приміщеннях без подачі води.

Специфічні вказівки з техніки безпеки.

При роботах, коли робочий інструмент може зачепити заховану електропроводку, тримайте електроінструмент за ізольовані рукоятки.

Зачеплення проводки, що знаходиться під напругою, може заряджувати також і металеві частини електроінструмента та призводити до ураження електричним струмом.

Застосуйте затискачі або інші практичні засоби для кріплення та підпирання заготовки на стабільній поверхні. Якщо Ви притримуєте заготовку лише рукою або своїм тілом, вона знаходиться в нестійкому положенні, що може призвести до втрати контролю.

Не використовуйте приладдя, яке не було сконструйоване виробником електроінструменту саме для даного електроінструменту або на застосування якого немає дозволу виробника. Сама лише можливість закріплення приладдя на Вашому електроінструменті не є гарантією його безпечної експлуатації.

Беріться за електроінструмент так, щоб Ваше тіло ніколи не доторкалося до робочого інструменту, особливо коли Ви працюєте з робочими інструментами, напр., з пиляльними дисками або різальними інструментами, які направлені до рукоятки. Доторкання до гострих різальних кромок або країв може призвести до поранень.

Вдягайте особисте захисне спорядження. В залежності від виду робіт використовуйте захисну маску, захист для очей або захисні окуляри. За необхідністю вдягайте респіратор, навушники, захисні рукавиці або спеціальний фартух, щоб захистити себе від невеличких частинок, що утворюються під час шліфування, та частинок матеріалу. Очі повинні бути захищені від відлетілих чужорідних тіл, що утворюються при різних видах робіт. Респіратор або маска повинні відфільтровувати пил, що утворюється під час роботи. При тривалій роботі при гучному шумі можна втратити слух.

Не направляйте електроінструмент на себе, інших осіб або тварин. Це несе в собі небезпеку поранення гострими або гарячими робочими інструментами.

Забораються закріплювати на електроінструменті таблички та позначки за допомогою гвинтів або заклепок. Пошкоджена ізоляція не захищає від ураження електричним струмом. Таблички треба приклеювати.

Регулярно очищайте вентиляційні щілини електроінструменту неметалевими інструментами. Вентилятор двигуна затягує пил в корпус. Сильне накопичення металевого пилу може призвести до електричної небезпеки.

Після обробки матеріалів, які містять гіпс: очищуйте вентиляційні отвори електроінструмента і перемикальні елементи сухим стисненим повітрям, яке не містить мастило. Якщо цього не робити, пил, який містить гіпс, осідає у корпусі електроінструмента і на перемикальних елементах і при поєднанні з вологістю в повітрі твердіє. Це може призвести до псування перемикального механізму.

Використання та поводження з акумуляторними батареями (акумуляторними блоками).

Для уникнення небезпек, таких, напр., як опіків, пожеж, вибухів, пошкоджень шкіряного покриття та інших травм, що можуть виникнути при використанні акумуляторних батарей, дотримуйтеся наступних вказівок:

Не розбирайте, не відкривайте і не розколюйте акумуляторні батареї. Не піддавайте акумуляторні батареї впливу механічних ударів. При пошкодженні або неправильній експлуатації акумуляторних батарей може виходити шкідливий пар або рідина. Пар може подразнювати дихальні шляхи. Витекла рідина з акумуляторної батареї може викликати подразнення шкіри або хімічні опіки.

Якщо рідина, що витекла із пошкодженої акумуляторної батареї, потрапила на оточуючі предмети, огляньте ці предмети, за необхідності очистіть їх або замініть.

Не піддавайте акумуляторну батарею впливу високих температур або вогню. Не зберігайте акумуляторну батарею під впливом прямих сонячних променів.

Виймайте акумуляторну батарею із оригінальної упаковки лише перед її безпосереднім використанням.

Перед будь-якими маніпуляціями з електроінструментом виймайте акумуляторну батарею з електроінструменту. При самовільному увімкненні електроінструменту існує небезпека поранення.

Виймайте акумуляторну батарею лише тоді, коли електроінструмент вимкнений.

Зберігайте акумуляторні батареї в недоступному для дітей місці.

Тримайте акумуляторну батарею в чистоті і захищайте її від вологи та води. Очищайте забруднені контакти акумуляторної батареї та електроінструменту сухою, чистою ганчіркою.

Використовуйте лише справні оригінальні акумуляторні батареї фірми FEIN, які передбачені для Вашого електроінструменту. При використанні та заряджанні невідповідних, пошкоджених, відремонтованих або відновлених акумуляторних батарей, підробок та акумуляторних батарей інших виробників існує небезпека пожежі та/або вибуху акумуляторної батареї.

Дотримуйтеся вказівок з техніки безпеки, які описані в інструкції з експлуатації зарядного пристрою акумуляторної батареї.

Поводження з небезпечним пилом

Під час робіт із зніманням матеріалу з використанням даного інструменту утворюється пил, що може бути небезпечним.

Контакт з деякими видами пилу або вдихання деяких видів пилу, як напр., пилу від азбесту та матеріалів, що містять азбест, лакофарбових

покриттів, що містять свинець, металу, деяких видів деревини, мінералів, кам'яних матеріалів із вмістом силікатів, розчинників фарб, засобів захисту деревини, засобів захисту суден від обростання, може викликати у людей алергічні реакції та/або стати причиною захворювань дихальних шляхів, раку, а також негативно позначитися на репродуктивності. Ступінь ризику при вдиханні пилу залежить від експозиційної дози. Використовуйте пилівідсмоктувальний пристрій, що відповідає даному виду пилу, особисте захисне спорядження та добре провітруйте робоче місце. Доручайте обробку матеріалу, що містить азбест, лише фахівцям. Деревинний пил та пил легких металів, гарячі суміші абразивного пилу і хімічних речовин можуть за несприятливих умов самозайматися або стати причиною вибуху. Унікайте розлітання іскор в напрямку ємності для пилу, перегрівання електроприладу і матеріалу, що шліфується, своєчасно спорожняйте ємність для пилу, дотримуйтеся вказівок виробника матеріалу та чинних у Вашій країні приписів щодо обробки матеріалу.

Вібрація руки

Зазначений в цих вказівках рівень вібрації вимірювався за процедурою, визначеною в EN 62841; нею можна користуватися для порівняння приладів. Цією цифрою можна користуватися також і для попередньої оцінки вібраційного навантаження. Зазначений рівень вібрації стосується головних робіт, на які розрахований електроінструмент. Однак при застосуванні електроінструменту для інших робіт, роботі з іншими робочими інструментами або при недостатньому технічному обслуговуванні рівень вібрації може бути іншим. Це може значно збільшити вібраційне навантаження протягом всього часу роботи. Для точної оцінки вібраційного навантаження треба урахувати також і інтервали, коли прилад вимкнтий або коли він хоч і увімкнтий, але не використовується. Це може значно зменшити вібраційне навантаження протягом всього часу роботи. Визначте додаткові заходи безпеки для захисту від вібрації працюючого з інструментом, як напр.: технічне обслуговування електроінструменту і робочих інструментів, тримання рук у теплі, організація робочих процесів.

Значення вібрації

Вібрація	a
Класифікація робочих інструментів FEIN по класу вібрації	Зважене прискорення*
VC0	$< 2,5 \text{ м/с}^2$
VC1	$< 5 \text{ м/с}^2$
VC2	$< 7 \text{ м/с}^2$
VC3	$< 10 \text{ м/с}^2$
VC4	$< 15 \text{ м/с}^2$
VC5	$> 15 \text{ м/с}^2$
Ka	$1,5 \text{ м/с}^2$

* Ці значення зазначені для одного робочого циклу, який охоплює роботу на холостому ході та роботу при повному навантаженні при однаковій тривалості роботи. Клас вібрації, що відповідає даному електроінструменту, зазначений в доданому аркуші 3 41 30 443 06 0.

Вказівки з експлуатації.

Не використовуйте приладдя, яке не передбачене і не рекомендоване фірмою FEIN спеціально для цього електроінструменту. Використання іншого приладдя, що відрізняється від оригінального приладдя фірми FEIN, призводить до перегрівання та пошкодження електроінструменту.

❗ При особливо важкому приладді можливе перевантаження системи демпфування вібрацій!

При використанні великої круглої опорної шліфувальної тарілки (№ 63806195210, Ø115 мм) або набору для очищення швів між плиткою (№ 63719011220) з причин великої ваги приладдя можливе перевантаження системи демпфування. Це проявляється у неприємній, сильній вібрації інструменту.

Що робити: Зменшіть число обертів інструменту, встановив електроніку на ступінь 2.

З причин можливого лише повільного просування роботи інструмент в такому випадку лише обмежено придатний для вищезначеного приладдя.

👉 Приставляйте електроприлад до оброблюваної деталі лише увімкнутим.

Робочий інструмент можна установлювати в різних робочих положеннях з інтервалом у 30°, завдяки чому забезпечується максимальна зручність роботи.

Заміна робочого інструмента (див. стор. 5/6).

⚠ Не вмикайте електроінструмент з відкритим затискним важелем. Інакше можлива небезпека затиснення кистей та пальців рук.

⚠ Не повертайте затискний важіль, якщо електроінструмент працює. Інакше існує небезпека поранення.

⚠ Не підставляйте руки в зону затискних кулачків. Інакше можлива небезпека затиснення пальців.

⚠ Не використовуйте електроінструмент з відкритими затискними кулачками без змінного робочого інструмента! Це загрожує пошкодженням електроінструмента.

⚠ Якщо затискні кулачки перед встромлянням змінного робочого інструмента є відкритими, поверніть затискний важіль вперед, а потім поверніть його назад. Тепер затискні кулачки закриті. Можна встромляти змінний робочий інструмент.

Поводження із акумуляторною батареєю.

Зберігайте, використовуйте і заряджайте акумуляторну батарею лише згідними пристроями FEIN в діапазоні робочої температури акумуляторної батареї 5 °C – 45 °C (41 °F – 113 °F). На початку заряджання температура акумуляторної батареї повинна знаходитися в робочому діапазоні.

Світлодіодний індикатор	Значення	Дія
1 – 4 зелені світлодіоди	ступінь зарядженості у відсотках	Експлуатація
світіння червоного світлодіода	Акумуляторна батарея майже розрядилася	Зарядіть акумуляторну батарею
мигання червоного світлодіода	Акумуляторна батарея не готова до роботи	Зачекайте, поки акумуляторна батарея не досягне діапазону робочої температури, і потім зарядіть її

Дійсний ступінь зарядженості акумуляторної батареї у відсотках відображається лише при зупиненому двигуні електроінструменту. Якщо акумуляторна батарея починає сідати, електроніка електроінструменту автоматично зупиняє двигун.

Вказівки щодо шліфування.

Коротко притисніть з силою електроінструмент шліфувальною шкуркою до рівної поверхні і коротко увімкніть електроінструмент. Це покращує зчеплення і запобігає завчасному зношенню.

Якщо зносився лише кінчик шліфувальної шкірки, шліфувальну шкурку можна зняти і знову надіти з поворотом на 120°.

Працюйте всією поверхнею шліфувальної плити, а не одним лише її краєм або кінчиком.

У разі шліфування невеликими трикутними шліфувальними плитами встановлюйте високу частоту коливань (електроніка, ступінь 4 – 6), у разі роботи з круглою шліфувальною тарілкою і великою трикутною плитою встановлюйте середню частоту коливань (електроніка, макс. ступінь 4).

Шліфуйте з постійним, легким натискуванням на шліфувальну плиту. Занадто сильне натискування не збільшує продуктивність шліфування, а лише призводить до більш швидкого зношення шліфувальної шкурки.

Вказівки щодо розпилювання.

Встановлюйте високу частоту коливань. Пиляльний диск можна зняти і поставити іншим боком для забезпечення його рівномірного зношення.

Вказівки щодо шабрування.

Встановлюйте середню або високу частоту коливань.

Ремонт та сервісні послуги.



В екстремальних умовах застосування для обробки металів усередині електроінструменту може осідати електропровідний пил. Часто продувайте внутрішні частини інструменту через вентиляційні щілини сухим та нежирним стисненим повітрям.

У разі обробки матеріалів, які містять гіпс, пил може осідати всередині корпусу електроінструмента і на перемикальних елементах і при поєднанні з вологістю в повітрі твердіти. Це може призвести до псування перемикального механізму. Часто продувайте внутрішні частини інструмента крізь вентиляційні отвори і продувайте перемикальні елементи сухим стисненим повітрям, яке не містить мастило.

Перед зберіганням електроінструменту видаліть робочий інструмент, закрийте затискний важіль і лише під кінець втисніть кріпильний елемент.

Вироби, які контактували з азбестом, не можна віддавати в ремонт. Утилізуйте забруднені азбестом вироби відповідно до чинних національних приписів стосовно утилізації відходів, що містять азбест.

Актуальний перелік запчастин до цього електроінструменту Ви знайдете в Інтернеті за адресою: www.fein.com.

Використовуйте лише оригінальні запасні частини.

За необхідністю Ви можете самостійно замінити наступні деталі:

Робочі інструменти

Гарантія.

Гарантія на виріб надається відповідно до законодавчих правил країни збуту. Крім цього, фірма FEIN надає заводську гарантію відповідно до гарантійного талона виробника.

Можливо, що в обсяг поставки Вашого електроінструменту входить не все описане або зображене в даній інструкції з експлуатації приладдя.

Заява про відповідність.

Фірма FEIN заявляє під свою особисту відповідальність, що цей виріб відповідає чинним приписам, викладеним на останній сторінці цієї інструкції з експлуатації.

Технічна документація: C. & E. Fein GmbH,
D-73529 Schwäbisch Gmünd

Захист навколишнього середовища, утилізація.







Упаковку, відпрацьовані електроінструменти та приладдя потрібно утилізувати екологічно чистим способом.

Здавайте акумуляторні батареї на відповідну утилізацію лише в розрядженому стані.

Для уникнення коротких замикань в неповністю розряджених акумуляторних батареях ізолюйте штекерні роз'єми клейкою стрічкою.

Превод на оригиналната инструкция за експлоатация.

Използвани символи, съкращения и термини.

Символ, означение	Пояснение
	Непременно прочетете всички включени в окомплектовката на електроинструмента документи, като ръководство за експлоатация и общи указания за безопасна работа.
	Не допирайте режещия инструмент. Възвратно-постъпателно движещите се инструменти с остри ръбове са опасни.
	Внимавайте за острите ръбове на работните инструменти, напр. острието на ножове.
	Следвайте указанията на текста, респ. фигурите в съседство!
	Общ забраняващ символ. Това действие е забранено.
	Преди тази стъпка извадете акумулаторната батерия от електроинструмента. В противен случай съществува опасност от нараняване вследствие на неволно включване на електроинструмента.
	Работете с предпазни очила.
	Работете с шумозаглушители (антифони).
	По време на работа използвайте противопрахови дихателни маски.
	Работете с предпазни ръкавици.
	Зона на ръкохватката
	Включване
	Изключване
	Допълнителна информация.
	Не зареждайте повредени акумулаторни батерии.
	Не оставяйте акумулаторната батерия в близост до открит огън. Предпазвайте я от нагряване, напр. също и от продължително въздействие на преки слънчеви лъчи.
	Спазвайте стриктно указанията в съседния текст!
	Удостоверява съответствието на електроинструмента на директиви на Европейския съюз.
	Този символ удостоверява сертифицирането на продукта в САЩ и Канада.
	Този знак указва възможна опасна ситуация, която може да предизвика тежки травми или смърт.
	Знак за рециклиране: обозначава рециклируеми материали

Символ, означение	Пояснение
	Амортизирани електроинструменти и други електронни и електрически продукти трябва да бъдат събирани отделно от битовите отпадъци и да бъдат предавани за вторична преработка на съдържащите се в тях суровини.
	Тип на акумулаторната батерия
	Модел зарядно устройство
	Ниска честота на вибрациите
	Висока честота на вибрациите
(**)	може да съдържа цифри или букви
(Ax - Zx)	Обозначение за вътрешни цели

Символ	Международно означение	Национално означение	Пояснение
U	V	V	Номинално напрежение
f	Hz	Hz	Честота
n_s	/min, min ⁻¹ , rpm, r/min	/min	Честота на вибрациите
	°	°	Ъгъл на вибриране
	kg	kg	Маса съгласно ЕРТА-Procedure 01
L_{pA}	dB	dB	Равнище на звуковото налягане
L_{wA}	dB	dB	Равнище на мощността на звука
L_{pSpeak}	dB	dB	Пиково равнище на звуковото налягане
$K_{...}$			Неопределеност
a	m/s ²	m/s ²	Генерирани вибрации съгласно EN 62841 (векторна сума по трите направления)
	m, s, kg, A, mm, V, W, Hz, N, °C, dB, min, m/s ²	m, s, kg, A, mm, V, W, Hz, N, °C, dB, min, m/s ²	Основни и производни единици от Международната система за мерни единици SI.

За Вашата сигурност.

⚠ ВНИМАНИЕ Прочетете всички указания за безопасна работа и за работа с електроинструмента. Пропуски при спазването на указанията за безопасна работа и за работа с електроинструмента могат да предизвикат токов удар, пожар и/или тежки травми.
Съхранявайте всички указания за безопасна работа и за работа с електроинструмента за ползване в бъдеще.

Не използвайте този електроинструмент, преди внимателно да прочетете и напълно да разберете това ръководство за експлоатация, както и приложените «Общи указания за безопасна работа» (Номер на публикация 3 41 30 465 06 0). Съхранявайте посочените материали за ползване по-късно и при продажба на електроинструмента или когато го давате за ползване от други лица ги предавайте заедно с него.

Съблюдавайте също валидните национални разпоредби по охрана на труда.

Предназначение на електроинструмента:

Ръчен осцилатор за шлифване на малки повърхности, ъгли и ръбове, за рязане на тънки ламарини, дървени и пластмасови детайли, за рендосване, полиране, грубо шлифване и отрязване с утвърдените от фирма FEIN работни инструменти и допълнителни приспособления без подаване на вода в закрити помещения.

Специални указания за безопасна работа.

Когато изпълнявате дейности, при които работният инструмент може да попадне на скрит под повърхността проводник под напрежение, допирайте електроинструмента само до изолираните ръкохватки. При съприкосновение с проводник под напрежение то може да се предаде и по металните повърхности на електроинструмента и това да предизвика токов удар.

Използвайте скоби или други подходящи средства, за да застопорите обработвания детайл към стабилна повърхност или да го подпирате. Ако държите обработвания детайл на ръка или ако го притискате към тялото си, той не е захранат стабилно, което може да предизвика загуба на контрол.

Не използвайте допълнителни приспособления, които не са изрично проектирани или допуснати за употреба от производителя на електроинструмента. Фактът, че дадено приспособление може да бъде монтирано към електроинструмента, не означава, че ползването му е безопасно.

Захващайте електроинструмента така, че тялото Ви да не влиза в контакт с него, особено при ползване на работни инструменти, които са насочени към зоната на ръкохватката, напр. режещи листове или др.п. режещи инструменти. Допирането до режещи или остри ръбове може да предизвика травми.

Работете с лични предпазни средства. В зависимост от приложението работете с цяла маска за лице, защита за очите или предпазни очила. Ако е необходимо, работете с дихателна маска, шумозаглушители (антифони), работни обувки или специализирана престилка, която Ви предпазва от малки откъртени при работата частички. Очите Ви трябва да са защитени от летящите в зоната на работа частички. Противопраховата или дихателната маска филтрират възникващия при работа прах. Ако продължително време сте изложени на силен шум, това може да доведе до загуба на слух.

Не насочвайте електроинструмента към себе си, към други лица или животни. Съществува опасност от нараняване с нагорещени работни инструменти или работни инструменти с остри ръбове.

Забранява се захващането към корпуса на електроинструмента на табелки или знаци с винтове или нитове. Повредена изолация не осигурява защита от токов удар. Използвайте самозалепващи се табелки.

Редовно почиствайте вентилационните отвори на електроинструмента с неметални инструменти. Турбинката на електродвигателя засмуква прах в корпуса. При прекомерна прахеност с метален прах това може да увреди електроизолацията на електроинструмента.

След обработване на материали, съдържащи гипс: почиствайте вентилационните отвори на електроинструмента и на превключвателя със сух и обезмаслен въздух под налягане. В противен случай в корпуса и по превключвателя може да се натрупа прах, съдържаща гипс, която в комбинация с влажността във въздуха да се втвърди. Това може да предизвика повреждането на механизма за включване.

Работа с и ползване на акумулаторни батерии.

За да избягвате опасности като изгаряния, пожар, експлозия, кожни рани и други наранявания при работа с акумулаторни батерии, спазвайте следните указания:

Не се допуска отварянето, разглобяването или разчупването на акумулаторните батерии. Не излагайте акумулаторните батерии на силни механични въздействия. При повреждане и неправилна експлоатация на акумулаторните батерии могат да се отделят вредни пари и течности. Парите могат да раздразнят дихателните пътища. Изтичащ от акумулаторната батерия електролит може да предизвика зачервяване на кожата или изгаряния.

Ако изтичащият от повредена акумулаторна батерия електролит е намокрял съседни елементи, ги прегледайте внимателно, почистете ги, а при необходимост ги заменете.

Не излагайте акумулаторната батерия на прякото въздействие на отоплителни тела или огън. Не я оставяйте на директна слънчева светлина.

Изваждайте акумулаторната батерия от оригиналната ѝ опаковка едва когато трябва да я използвате.

Преди да извършвате каквито и да е дейности по електроинструмента, изваждайте акумулаторната батерия. Ако включите неволно електроинструмента, съществува опасност от нараняване.

Изваждайте акумулаторната батерия само когато електроинструментът е изключен.

Дръжте акумулаторната батерия далеч за деца.

Поддържайте акумулаторната батерия чиста и я предпазвайте от овлажняване. Почистявайте замърсени контакти на акумулаторната батерия и на електроинструмента с чиста суха кърпа.

Използвайте само изправни акумулаторни батерии на FEIN, които са предназначени за електроинструмента. При работа с и при зареждане на акумулаторни батерии, които са неподходящи, повредени, били са ремонтирани или са т. нар. «съвместими» и чуждо производство съществува опасност от пожар и/или експлозия.

Спазвайте указанията в ръководството за експлоатация на акумулаторната батерия.

Работа с опасни за здравето прахове

При работа с този електроинструмент възникват прахове, които могат да бъдат опасни. Допирът или вдихването на някои прахове, напр. отделящи се при работа с азбест и азбестосъдържащи материали, съдържащи олово лакови покрития и бои, метали, някои видове дървесина, минерали, силикатни частички от инертни материали, разтворители за някои видове боя, консерванти за дървесина, противообразстващи средства за плавателни съдове може да предизвика алергични реакции и/или заболявания на дихателните пътища, рак,

увреждане на половата система и др.п. Рискът вследствие на вдишването на праховете зависи от експозицията. Използвайте подходяща за вида на отделните прахове аспирационна система, както и лични предпазни средства и осигурявайте добро проветряване на работното място. Оставете обработването на азбестосъдържащи материали да се извършва само от квалифицирани техници. При неблагоприятни обстоятелства прах от дървесни материали или от леки метали, горещи смеси от шлифване и химикали могат да се самовъзпламенят или да предизвикат експлозия. Внимавайте образуващата се по време на работа струя искри да не е насочена към кутии за събиране на отпадъчна прах, избягвайте прегряването на електроинструмента и на обработвания детайл, своевременно изпразвайте прахоуловителната кутия, спазвайте указанията за обработване на производителя на материала, както и валидните във Вашата страна предписания за обработваните материали.

Предавани на ръцете вибрации

Посоченото в това ръководство за експлоатация равнище на вибрациите е определено съгласно процедура, посочена в стандарта EN 62841, и може да бъде използвана за сравняване на различни електроинструменти. То е подходящо също и за груба предварителна оценка на натоварването от вибрации.

Посоченото равнище на вибрациите е представително за най-често срещаните приложения на електроинструмента. Ако обаче електроинструментът се използва при други работни условия и за други приложения, с различни работни инструменти или ако не бъде поддържан в изрядно състояние, равнището на вибрациите може да се отличава съществено от посоченото. Това би могло значително да увеличи натоварването от вибрации за целия производствен цикъл.

За точната преценка на натоварването от вибрации трябва да се отчитат и интервалите от време, през които електроинструментът е изключен или работи, но не се използва. Това може значително да намали натоварването от вибрации за целия производствен цикъл.

Взимайте допълнителни мерки за предпазване на работещия с електроинструмента от влиянието на вибрациите, напр.: поддържане на електроинструмента и работните инструменти в изрядно състояние, подгряване и поддържане на ръцете топли, подходяща организация на последователността на работните цикли.

Стойности за генерираните вибрации

Вибрации	<i>a</i>
Класификация на електроинструментите на FEIN според класа на вибрации	Оценено ускорение*
<i>VC0</i>	< 2,5 m/s ²
<i>VC1</i>	< 5 m/s ²
<i>VC2</i>	< 7 m/s ²
<i>VC3</i>	< 10 m/s ²
<i>VC4</i>	< 15 m/s ²
<i>VC5</i>	> 15 m/s ²
<i>Ka</i>	1,5 m/s ²

* Стойностите се основават на работен цикъл, състоящ се от работа на празен ход и пълно натоварване с равни продължителности.

Можете да видите класа на вибрации, към който е класифициран електроинструментът, на приложената листовка 3 41 30 443 06 0.

Указания за ползване.

Не използвайте работни инструменти и допълнителни приспособления, които не са специално предвидени и препоръчвани за този електроинструмент. Използването на неоригинални допълнителни приспособления води до прегряване и повреждане на електроинструмента.

! Възможно е претоварване на системата за поглъщане на вибрациите с особено тежки допълнителни приспособления!
При работа с големия кръгъл подложен диск за шлифване (№ 63806195210, Ø115 mm) или с комплекта за почистване на fugи на фаянсови плочки (№ 63719011220) вследствие на голямата маса на допълнителните приспособления може да се стигне до претоварване на системата за поглъщане на вибрации. Това се изразява в неприятно и много силно вибриране на машината. Отстраняване: намалете скоростта на въртене на машината до електронна степен 2. Вследствие на вероятно намалената производителност след това машината е ограничено подходяща за посочените по-горе допълнителни приспособления.

! Допирайте електроинструмента до обработвания детайл само след като предварително сте го включили.

Работният инструмент може да бъде поставен и застопорен в 30° различни позиции.

Смяна на работния инструмент (вижте страници 5/6).

! Не включвайте електроинструмента, докато застопоряващият лост е отворен. В противен случай съществува опасност от прищипване на ръка и пръсти.

 **Не натискайте застопоряващия лост, докато машината работи.** В противен случай съществува опасност от нараняване.

 **Не бъркайте в зоната на челюстите.** В противен случай съществува опасност от прищипване на пръсти.

 **Не включвайте електроинструмента с отворени челюсти без работен инструмент!** Това може да причини повреждане на електроинструмента.

 **Когато преди поставяне на работен инструмент челюстите са отворени, завъртете застопоряващия лост напред и отново назад.**
След това челюстите са затворени. Работният инструмент може да бъде поставен.

Работа с акумулаторната батерия.

Съхранявайте, ползвайте и зареждайте акумулаторната батерия само със зарядни устройства на FEIN в работния температурен интервал от 5 °C – 45 °C (41 °F – 113 °F). В началото на зареждането температурата на акумулаторната батерия трябва да е в границите на работния температурен интервал.

Светодиод	Значение	Действие
1 – 4 зелени светодиода	процентна степен на зареденост	Работа
червена непрекъсната светлина	Акумулаторната батерия е почти празна	Заредете акумулаторната батерия
червена мигача светлина	Акумулаторната батерия не е готова за работа	Изчакайте температурата на акумулаторната батерия да достигне допустимия работен интервал и след това я заредете

Реалният процент на зареденост на батерията се показва само когато електродвигателят не работи. Ако съществува опасност от дълбоко разреждане на акумулаторната батерия, електронното управление спира електродвигателя автоматично.

Указания за шлифоване.

Притиснете силно и краткотрайно електроинструмента с поставения лист шкурка към равна повърхност и го включете за малко. Това осигурява добро прилепване и предотвратява преждевременно износване.

Ако бъде износен само един от върховете на листа шкурка, той може да бъде издърпан и поставен отново завъртян на 120°.

Работете с цялата повърхност на шлифовашката плоча, не само с ръба или върха.

При шлифоване с малки триъгълни шлифовачи плочи изберете висока честота (степен на потенциометъра 4 – 6), при използване на кръглата шлифовача плоча и на големи триъгълни шлифовачи плочи изберете средна честота (степен на потенциометъра най-много 4).

Шлифовайте с постоянна скорост и леко притиснете. Твърде силното притискане не увеличава отнемането на материал, а предизвиква единствено по-бързото износване на шкурката.

Указания за рязане.

Изберете висока честота на вибрациите. Кръгли ножове могат да бъдат извадени и поставени отново завъртени, за да се износват равномерно.

Указания за шабероване.

Изберете средна до висока честота на вибрациите.

Поддържане и сервиз.



При екстремно тежки работни условия при обработване на метали по вътрешните повърхности на корпуса на електроинструмента може да се отложи токопроводящ прах. Продухвайте често вътрешното пространство на електроинструмента със сух и обезмаслен състен въздух.

При обработване на материали, съдържащи гипс, в корпуса и по превключвателя може да се натрупа прах, съдържаща гипс, която в комбинация с влажността във въздуха да се ствърди. Това може да предизвика повреждането на механизма за включване. Продухвайте често вътрешността на електроинструмента през вентилационните отвори и превключвателя със сух и обезмаслен въздух под налягане.

Когато прибирате електроинструмента, демонтирайте работния инструмент, затваряйте застопоряващия лост и едва накрая натискайте крепежния елемент навътре.

Продукти, които са влизали в съприкосновение с азбест, не трябва да се предават за ремонт. Изхвърляйте продукти, влизали в съприкосновение с азбест, съгласно валидната в страната нормативна уредба за отпадъци, съдържащи азбест.

Актуален списък с резервни части за този електроинструмент можете да намерите в интернет на адрес www.fein.com.

Използвайте само оригинални резервни части.

При необходимост можете сами да замените следните елементи:

Работни инструменти

Гаранция и гаранционно обслужване.

Гаранционното обслужване на електроинструмента е съгласно законите разпоредби в страната-вносител. Освен това фирма FEIN осигурява гаранционно обслужване съгласно Гаранционната декларация на производителя на FEIN.

В окомплектовката на Вашия електроинструмент може да са включени само част от описаните в това ръководство и изобразени на фигурите допълнителни приспособления.

Декларация за съответствие.

Фирма FEIN гарантира с пълна отговорност, че този продукт съответства на валидните нормативни документи, посочени на последната страница на това ръководство за експлоатация.

Техническа документация при: C. & E. Fein GmbH, D-73529 Schwäbisch Gmünd

Опазване на околната среда, опазване.



























Опаковките, излезлите от употреба електроинструменти и допълнителни приспособления трябва да се предават за оползотворяване на съдържащите се в тях суровини.





Предавайте повредени акумулаторни батерии за вторична преработка само напълно разреждени.



Когато акумулаторната батерия не е напълно разреждена, като предпазна мярка срещу къси съединения облепайте контактите с изолираща лента.

Originaalkasutusjuhendi tõlge.

Kasutatud sümbolid, lühendid ja mõisted.

Sümbol, tähis	Selgitus
	Lugege tingimata läbi seadmele lisatud kasutusjuhend ja üldised ohutusnõuded.
 	Saeketast ei tohi puudutada. Edasi-tagasi liikuvad teravad tarvikud on ohtlikud.
	Ettevaatust: tarvikute servad, nt lõiketerade servad on teravad.
	Järgige kõrvaltoodud tekstis või joonisel sisalduvaid juhiseid!
	Üldine keelumärk. See toiming on keelatud.
	Enne selle tööoperatsiooni tegemist eemaldage seadmest aku. Vastasel korral võib elektriline tööriist soovimatult käivituda ja kasutajat vigastada.
  	Töötades kandke kaitseprille.
 	Töötades kandke kõrvaklappe või -trappe.
	Töötades kasutage tolmukaitsemaski.
	Töötades kandke kaitsekindaid.
	Haardepiirkond
	Sisselülitamine
	Väljalülitamine
	Lisateave.
	Ärge laadige vigastatud akusid.
	Ärge jätke akut tule kätte. Kaitske akut kuumuse, sealhulgas pideva päikesekiirguse eest.
	Järgige kõrvaltoodud tekstis sisalduvaid juhiseid!
	Kinnitab elektrilise tööriista vastavust Euroopa Liidu direktiividele.
	See sümbol tõendab, et toode on sertifitseeritud Ameerika Ühendriikides ja Kanadas.
	Märkus viitab võimalikule ohuolukorrale, mis võib kaasa tuua tõsised vigastused või surma.
	Ringlussevõtu tähis: tähistab korduskasutatavaid materjale
	Kasutusressursi ammendanud elektrilised tööriistad ja teised elektrotehnilised ja elektrilised seadmed tuleb sorteeritult kokku koguda ja keskkonnahoidlikult ringlusse võtta.

Sümbol, tähis	Selgitus
	Aku tüüp
	Laadimisseadme tüüp
	Madal võnkesagedus
	Kõrge võnkesagedus
(**)	võib sisaldada arve või tähti
(Ax – Zx)	Tähistus sisekasutuseks

Tähis	Rahvusvaheline ühik	Riiklik ühik	Selgitus
U	V	V	Nimipinge
f	Hz	Hz	Sagedus
n_s	/min, min ⁻¹ , rpm, r/min	/min	Nominaalne võnkesagedus
	°	°	Võnkenurk
	kg	kg	Kaal EPTA-Procedure 01 järgi
L_{pA}	dB	dB	Helirõhu tase
L_{wA}	dB	dB	Helivõimsuse tase
L_{pCpeak}	dB	dB	Helirõhu maksimaalne tase
$K...$			Mõõtemääramatus
a	m/s ²	m/s ²	Vibratsioonitase EN 62841 järgi (kolme suuna vektorsumma)
	m, s, kg, A, mm, V, W, Hz, N, °C, dB, min, m/s ²	m, s, kg, A, mm, V, W, Hz, N, °C, dB, min, m/s ²	Rahvusvahelise mõõtühikute süsteemi SI põhiühikud ja tuletatud ühikud.

Tööohutus.

⚠TÄHELEPANU Lugege läbi kõik ohutusnõuded ja juhised. Ohutusnõuete ja juhiste eiramine võib tuua kaasa elektrilöögi, tulekahju ja/või rasked vigastused.

Hoidke kõik ohutusnõuded ja juhised edaspidiseks kasutamiseks alles.

 Enne elektrilise tööriista kasutuselevõttu lugege põhjalikult läbi kasutusjuhend ja juurdekuuluvad üldised ohutusnõuded (dokumendi nr 3 41 30 465 06 0). Hoidke kõik juhised edaspidiseks kasutamiseks alles ja elektrilise tööriista edastamisel kolmandatele isikutele pange kaasa ka nimetatud dokumendid.

Pidage kinni ka asjaomastest siseriiklikest töökaitsenõuetest.

Elektrilise tööriista otstarve:

käsitsi juhitud ostillaator väikeste pindade, nurkade ja servade lihvimiseks, õhukese pleki, puit- ja plastrmaterjali lõikamiseks, kaapimiseks, poleerimiseks, lihvimiseks, lõikamiseks, kasutades FEIN poolt ettenähtud tarvikuid ja lisaseadiseid; seadet tohib kasutada üksnes kuivtöötamiseks ja üksnes veekindlas keskkonnas.

Ohutusalsed erinõuded.

Kui teostate töid, mille puhul võib tarvik tabada varjatud elektrijuhtmeid, hoidke seadet ainult isoleeritud käepidemetest. Kontakt pingestatud elektri juhtmega võib pingestada seadme metallosad ja põhjustada elektrilöögi.

Tooriku kinnitamiseks stabiilse aluse külge ja toestamiseks kasutage klambreid või mõnda muud praktilist meetodit. Kui hoiate toorikut vaid käega või surute selle vastu oma keha, on toorik ebastabiilses asendis, mistõttu võite kaotada selle üle kontrolli.

Ärge kasutage teiste tootjate tarvikuid, mida elektrilise tööriista tootja ei ole heaks kiitnud. Asjaolu, et tarvikut saab tööriista külge kinnitada, ei taga veel tööriista ohutut tööd.

Hoidke elektrilist tööriista nii tugevasti, et Teie keha ei puutu kunagi tarvikuga kokku, seda eeskätt juhul, kui kasutate haardeulatusse jäävaid saekettaid või lõiketarvikuid. Kokkupuude teravate terade ja servadega võib põhjustada vigastusi.

Kandke isikukaitsevahendeid. Kasutage vastavalt kasutusotstarbele näomaski, silmakaitset või kaitseprille. Vajaduse korral kandke tolmukaitsemaski, kuulmiskaitsevahendeid, kaitsekindaid või kaitsepõlle, mis kaitseb Teid lihvimisel eralduvate väikeste osakeste eest. Silmad peavad olema kaitstud seadme kasutamisel eralduvate võõrkehade eest. Tolmu- või hingamisteede kaitsemaskid peavad filtreerima kasutamisel tekkiva tolmu. Pikaajaline vali müra võib kahjustada kuulmist.

Ärge suunake elektrilist tööriista iseenda, teiste inimeste ega loomade poole. Teravad või kuumad tarvikud võivad tekitada vigastusi.

Elektrilisele tööriistale ei tohi kruvide või neetidega kinnitada silte ja märgiseid. Kahjustatud isolatsioon ei taga kaitset elektrilöögi eest. Kasutage kleebiseid.

Puhastage seadme ventilatsioonivahendid regulaarselt mittemetalliliste tööriistadega. Mootori ventilaator tõmbab tolmu korpusesse. Metallitolmu liigne kogunemine võib olla ohtlik.

Pärast kipsi sisaldavate materjalide töötlemist: Puhastage elektrilise tööriista ja lülituselemendi ventilatsioonivahendid kuiva ja õlivaba suruõhuga. Vastasel korral võib kipsi sisaldav tolm ladestuda elektrilise tööriista korpusesse ja lülituselemendi piirkonda ning õhuniiskuse toimel kõveneda. See võib häirida lülituse mehhanismi tööd.

Aku kasutamine ja käsitsemine (akud).

Selleks et vältida akude käsitsemisest tingitud põletusi, tulekahju, plahvatust, nahavigastusi ja teisi vigastusi, pidage kinni järgmistest juhustest:

Akud ei tohi lahti võtta, avada aga tükeldada. Akudele ei tohi avalduda mehaanilised mõjud, nt löögid. Aku vigastamisel ja ebaõigel käsitsemisel võib akust eralduda kahjulikke aure ja vedelikke. Aured võivad ärritada hingamisteid. Väljavoolav akuedelik võib põhjustada nahaärritust või söövitust.

Kui vigastatud akust väljavoolanud vedelik on puutunud kokku läheduses olevate esemetega, kontrollige asjaomased detailid üle, puhastage ja vahetage vajaduse korral välja.

Ärge jätke akut kuumuse või tule kätte. Ärge hoidke akut otsese päikesekiirguse käes.

Võtke aku originaalpakendist välja alles vahetult enne kasutuselevõttu.

Enne mis tahes tööde teostamist elektrilise tööriista kallal eemaldage aku. Elektrilise tööriista soovimatu käivitamise korral tekib vigastuste oht.

Eemaldage aku üksnes siis, kui elektriline tööriist on välja lülitatud.

Tökestage laste ligipääs akudele.

Hoidke aku puhas ja kaitske akut niiskuse ja vee eest. Aku ja elektrilise tööriista määratud kontakte puhastage kuiva puhta lapiga.

Kasutage ainult veatuid FEIN originaalakusid, mis on ette nähtud Teie elektrilise tööriista jaoks. Valed, kahjustatud, parandatud või muudetud akude, samuti järeletoodud akude või teiste tootjate akude kasutamisel tekib tulekahju ja/või plahvatuse oht.

Järgige akulaadija kasutusjuhendis toodud ohutusnõudeid.

Ohtliku tolmu käitlemine

Elektrilise tööriistaga töötamisel tekitab tolm, mis võib olla ohtlik.

Teatava tolmu, nt asbesti või asbesti sisaldavate materjalide töötlemisel tekkiva tolmu, liidi sisaldavate värvide tolmu, metallitolmu, mõnda liiki puidu, mineraalide, kivisisaldusega materjalide räniosakeste tolmu, lahustite, puidukaitsevahendite, veesõidukite lakkide tolm võib põhjustada allergilisi reaktsioone, hingamisteede haigusi ja vähi ning kahjustada sigimisvõimet. Haigestumise oht sõltub sissehingatavast kogusest. Kasutage tekkiva tolmu jaoks sobivaid isikukaitsevahendeid ning tagage töökojal hea ventilatsioon. Asbesti sisaldavate materjalide töötlemine on lubatud vaid vastava väljaõppega isikutel.

Puidutolm ja kergmetallide tolm, lihvimistolmu ja keemiliste ainete kuumad segud võivad ebasoodsates tingimustes iseeneslikult süttida või plahvatada. Vältige sädemete lendumist tolmumahutite suunas ning elektrilise tööriista ja lihvitava detaili ülekuumenemist, tühjendage õigeaegselt tolmumahutit, pidage kinni materjali tootja juhustest ning riigis kehtivatest ohutusnõuetest.

Käe-randme-vibratsioon

Käesolevas juhendis toodud vibratsioon on mõõdetud standardi EN 62841 kohase mõõtemetodi järgi ja seda saab kasutada elektriliste tööriistade omavaheliseks võrdlemiseks. See sobib ka vibratsiooni esialgseks hindamiseks.

Toodud vibratsioonitase kehtib tööriista kasutamisel ettenähtud otstarbel. Kui aga elektrilist tööriista kasutatakse muudeks töödeks, rakendatakse teisi tarvikuid või kui tööriista hooldus pole piisav, võib vibratsioonitase kõikuda. See võib vibratsiooni töö koguperioodi jooksul tunduvalt suurendada. Vibratsiooni täpseks hindamiseks tuleks arvesse võtta ka aega, mil seade oli välja lülitatud või küll sisse lülitatud, kuid tegelikult tööle rakendamata. See võib vibratsiooni töö koguperioodi jooksul tunduvalt vähendada.

Kasutaja kaitsmiseks vibratsiooni eest võtke tarvitusele täiendavad ohutusabinõud, näiteks: hooldage tööriista ja tarvikuid piisavalt, hoidke käed soojas, tagage sujuv töökorraldus.

Andmed vibratsiooni kohta

Vibratsioon	<i>a</i>
FEIN-tarvikute liigitamine vibratsiooniklasside alusel	Hinnatud vibratsioon*
VC0	< 2,5 m/s ²
VC1	< 5 m/s ²
VC2	< 7 m/s ²
VC3	< 10 m/s ²
VC4	< 15 m/s ²
VC5	> 15 m/s ²
K _a	1,5 m/s ²

* Väärtused põhinevad töötsükliil, mis koosneb ühe ja sama kestusega töötamisest tühikäigul ja maksimaalsel koormusel. Tarviku vibratsiooniklass on toodud juurdelisatud lehel 3 41 30 443 06 0.

Tööjuhised.

Ärge kasutage tarvikuid, mida FEIN ei ole selle elektrilise tööriista jaoks konkreetselt ette näinud ega soovitanud. Muude kui FEIN originaaltarvikute kasutamine toob kaasa elektrilise tööriista ülekuumenemise ja purunemise.

! Vibratsioonisummutussüsteemile võib eriti raskete tarvikute kasutamise korral avalduda ülekoormus!

Kui kasutada suurt ümarat lihvtalda (nr 63806195210, Ø115 mm) või plaadivuukide puhastuskomplekti (nr 63719011220), võib vibratsioonisummutussüsteemile tarvikute suure kaalu tõttu avalduda ülekoormus. See väljendub seadme ebameeldivas ja väga tugevas vibratsioonis. Abi: Vähendage seadme pöördeid elektrooniliselt astmele 2.

Sellisel juhul võib väheneda seadme jõudlus, mistõttu on seade vaid mõõndustega sobiv kasutamiseks kahe eespool nimetatud tarvikuga.

! Viige tööriist torikuga kokku alles sisselülitatult. Tarvikut saab keerata 30°-sammuga ja seada kõige soodsamasse tööasendisse.

Tarviku vahetus (vt lk 5/6).

! Ärge lülitage elektrilist tööriista sisse, kui lukustushoob on avatud. Vastasel korral võivad käed ja sõrmed muljuda saada.

! Ärge käsitsege kinnitushooba, kui seade töötab. Vastasel korral tekib kehavigastuste oht.

! Ärge viige käsi kinnituspakkide piirkonda. Vastasel korral võivad sõrmed muljuda saada.

! Ärge käsitsege elektrilist tööriista, kui kinnituspakid on avatud ja tarvikut ei ole paigaldatud! See võib elektrilist tööriista kahjustada.

! Kui kinnituspakid on enne tarviku paigaldamist avatud, keerake kinnitushoob ette ja uuesti tagasi. Kinnituspakid on nüüd suletud. Tarvikut on võimalik paigaldada.

Aku käsitsemine.

Hoiustage, käsitsege ja laadige akut ainult FEIN laadimiseseadmetega töötemperatuurivahemikus 5°C – 45°C (41°F – 113°F). Aku temperatuur peab laadimisprotsessi alguses olema aku töötemperatuuri jaoks ette nähtud vahemikus.

LED-tuli	Tähendus	Toiming
1 – 4 rohelist LED-tuld	protsentuaalne laetuse aste	Töötamine
punane pidev tuli	Aku on peaaegu tühi	Laadige aku täis
punane vilkuv tuli	Aku ei ole töövalmis	Laske akul soojeneda või jahtuda, kuni aku temperatuur on ettenähtud vahemikus, seejärel laadige

Aku tegelikku laetuse astet näidatakse vaid siis, kui elektrilise tööriista mootor ei tööta.

Enne aku täielikku tühjenemist seiskab elektroonika mootori automaatselt.

Juhiseid lihvimiseks.

Suruge elektrilist tööriista koos lihvpaberiga korraks tugevasti vastu siledat pinda ja lülitage tööriist korraks sisse. See tagab hea nakke ja hoiab ära enneaegse kulumise.

Lihvpaberit on võimalik uuesti maha tõmmata ja 120° võrra keeratult kohale panna, kui kulunud on ainult lihvpaberi üks ots.

Kasutage lihvimiseks lihvtalla kogu pinda, mitte ainult serva või nurka.

Väikeste kolmnurksete lihvtaldadega lihvides valige suurem võnkesagedus (elektroonika astmel 4 – 6), ümara lihvtalla ja suure kolmnurkse lihvtalla kasutamise korral valige keskmine võnkesagedus (elektroonika aste 4).

Lihvige ühtlase ettenihke ja kerge survega. Liiga suur surve ei suurenda töö efektiivsust, vaid kulutab lihvpaberit asjatult.

Juhiseid saagimiseks.

Valige kõrge võnkesagedus. Ümaraid saelehiti saab vabastada ja teistpidi paigaldada, et tagada ühtlane kulumine.

Juhiseid kaabitsemiseks.

Valige keskmine kuni kõrge võnkesagedus.

Korrashoid ja hooldus.



Äärmuslike töötingimuste korral võib metallide töötlemisel koguneda seadmesse elektrit juhtivat tolmu. Puhastage tööriista sisemust ventilatsiooniavade kaudu korrapäraselt kuiva ja õlivaba suruõhuga.

Kipsi sisaldavate materjalide töötlemisel võib tolm ladestuda elektrilise tööriista sisemusse ja lülituselemendi piirkonda ning õhuniiskuse toimel kõveneda. See võib häirida lülitismehhanismi tööd. Ventilatsiooniavade kaudu puhastage elektrilise tööriista sisemust ning lülituselementi kuiva ja õlivaba suruõhuga.

Enne elektrilise tööriista hoiulepanekut eemaldage tarvik, sulgege kinnitushoob ja alles pärast seda suruge sisse kinnituselement.

Asbestiga kokku puutunud tooteid ei tohi remonti saata. Asbestiga saastunud tooteid käideldes vastavalt riigis kehtivatele asbesti sisaldavate jäätmete käitlemise eeskirjadele.

Elektrilise tööriista varuosade ajakohastatud loetelu leiata Internetist veebilehelt www.fein.com.

Kasutage ainult originaalvaruosi.

Vajaduse korral võite ise välja vahetada järgmisi detaile:

Tarvikud

Garantii.

Tootele antakse garantii vastavalt maaletooja riigis kehtivatele nõuetele. Lisaks sellele annab FEIN garantii vastavalt FEIN tootjavastutuse deklaratsioonile.

Elektrilise tööriista tarnekomplekt ei pruugi sisaldada kõiki käesolevas kasutusjuhendis kirjeldatud või kujutatud tarvikuid.

Vastavusdeklaratsioon.

Firma FEIN kinnitab ainuvastutusel, et käesolev toode vastab kasutusjuhendi viimasel leheküljel toodud asjaomastele nõuetele.

Tehnilised dokumendid on saadaval aadressil:

C. & E. Fein GmbH,
D-73529 Schwäbisch Gmünd

Keskonnakaitse, utiliseerimine.























Pakendid, kasutusressursi ammandanud elektrilised tööriistad ja tarvikud tuleb keskkonnahoidlikult ümber töödelda ja ringlusse võtta.





Viige kogumispunkti ainult täiesti tühjad akud.



Kui akud ei ole täiesti tühjad, isoleerige pistik lühiühinduse vältimiseks teibiga.

Originalios instrukcijos vertimas.

Naudojami simboliai, trumpiniai ir terminai.

Simbolis, ženklas	Paaiškinimas
	Būtinai perskaitykite pridėtus dokumentus, pvz., naudojimo instrukciją ir bendrąsias saugos nuorodas.
	Nelieskite pjūklelio. Į vieną ir kitą pusę judantys aštrūs darbo įrankiai kelia pavojų.
	Saugokitės aštrių darbo įrankio briaunų, pvz., pjovimo peilio ašmenų.
	Laikytės šalia esančiame tekste ar grafiniame vaizde pateiktų reikalavimų!
	Bendrojo pobūdžio draudžiamasis ženklas. Šis veiksmas yra draudžiamas.
	Prieš pradėdami šį darbo žingsnį, iš elektrinio įrankio išimkite akumuliatorių. Priešingu atveju, elektriniam įrankiui netikėtai įsijungus iškyla sužalojimo pavojus.
	Dirbkite su akių apsaugos priemonėmis.
	Dirbkite su klausos apsaugos priemonėmis.
	Dirbkite su apsaugos nuo dulkių priemonėmis.
	Dirbkite su rankų apsaugos priemonėmis.
	Laikymo sritis
	Įjungimas
	Išjungimas
	Papildoma informacija.
	Nekraukite pažeistų akumuliatorių.
	Saugokite akumuliatorių nuo ugnies. Saugokite akumuliatorių nuo karščio, pvz., taip pat ir nuo nuolatinio saulės spindulių poveikio.
	Laikytės šalia esančiame tekste pateiktų reikalavimų!
	Patvirtina elektrinio įrankio atitikimą Europos Bendrijos direktyvoms.
	Šis simbolis patvirtina, kad gaminyje sertifikuotas JAV ir Kanadoje.
	Ši nuoroda įspėja apie galimą pavojingą situaciją, kuriai susidarius galima sunkiai ar mirtinai susižaloti.
	Utilizavimo ženklas: ženklina pakartotinai panaudojamas medžiagas
	Nebetinkamas naudoti elektrinius įrankius bei kitus elektrinius ir elektroninius gaminius surinkite atskirai ir nugabinkite į antrinių žaliavų tvarkymo vietas perdirbti aplinkai nekenksmingu būdu.

Simbolis, ženklas	Paiškinimas
	Akumulatoriaus tipas
	Kroviklio tipas
	Mažas švytavimo judesių skaičius
	Didelis švytavimo judesių skaičius
(**)	gali būti skaičiai arba raidės
(Ax - Zx)	Ženklimas vidinėms reikmėms

Ženklas	Tarptautinis vienetas	Nacionalinis vienetas	Paiškinimas
U	V	V	Nustatyta įtampa
f	Hz	Hz	Dažnis
n_s	/min, min ⁻¹ , rpm, r/min	/min	Įšmatuotas švytavimo judesių skaičius
	°	°	Švytavimo kampas
	kg	kg	Masė pagal „EPTA-Procedure 01“
L_{pA}	dB	dB	Garso slėgio lygis
L_{wA}	dB	dB	Garso galios lygis
L_{pCpeak}	dB	dB	Aukščiausias garso slėgio lygis
$K_{...}$			Paklaida
a	m/s ²	m/s ²	Vibracijos emisijos vertė pagal EN 62841 (trijų krypčių atstojamasis vektorius)
	m, s, kg, A, mm, V, W, Hz, N, °C, dB, min, m/s ²	m, s, kg, A, mm, V, W, Hz, N, °C, dB, min, m/s ²	Tarptautinės matavimo vienetų sistemos SI baziniai ir išvestiniai vienetai.

Jūsų saugumui.

⚠️ ĮSPĖJIMAS Perskaitykite visas saugos nuorodas ir reikalavimus.

Nesilaikant saugos nuorodų ir reikalavimų gali trenkti elektros smūgis, kilti gaisras, galima susižaloti ar sužaloti kitus asmenis.

Įsaugokite šią instrukciją, kad ir ateityje galėtumėte ją pasinaudoti.

 Nepradėkite naudoti šio elektrinio įrankio, kol atidžiai neperskaitėte ir gerai nesupratote šios naudojimo instrukcijos bei pridėtų „Bendrųjų saugos nuorodų“ (leidinio numeris 3 41 30 465 06 0). Įsaugokite išvardytus dokumentus, kad ir ateityje galėtumėte jais pasinaudoti, ir atiduokite juos kartu su elektriniu įrankiu, jei perduodate ar perduodate jį kitam savininkui.

Taip pat laikykitės specialiųjų nacionalinių darbo saugos reikalavimų.

Elektrinio įrankio paskirtis:

rankomis valdomas daugiafunkcinis prietaisas mažiems paviršiams, kampams ir briauansomis šlifuoti, plonomis skardoms, medinėms ir plastikinėms dalims pjauti, grandyti, poliruoti, dildyti, įpjauti ir nupjauti, naudojant FEIN aprobuotus darbo įrankius ir papildomą įrangą be vandens tiekimo nuo atmosferos poveikio apsaugotoje aplinkoje.

Specialiosios saugos nuorodos.

Jei atliekate darbus, kurių metu darbo įrankis gali kliudyti paslėptus elektros laidus, prietaisą laikykite už izoliuotų rankenų. Prisilietus prie laido, kuriuo teka elektros srovė, metalinėse prietaiso dalyse gali atsirasti įtampa ir trenkti elektros smūgis.

Naudokite spaustuvus ar kitokius praktinius metodus, kad pritvirtintumėte ruošinį prie stabilaus pagrindo ir jį paremtumėte. Jei ruošinį laikote tik ranka arba įrėmę jį į savo kūną, jis yra nestabilioje padėtyje, kurioje galima prarasti kontrolę.

Nenaudokite jokios papildomos įrangos, kurios specialiai nesukūrė arba neaprobavo elektrinio įrankio gamintojas. Tai, kad papildomą įrangą galima pritvirtinti prie įrankio, nereiškia, kad bus saugu naudoti.

Elektrinį įrankį laikykite saugiai – taip, kad jūsų kūnas, ypač dirbant su darbo įrankiais, kurie yra nukreipti į prietaiso laikymo sritį, pvz., pjūkleliais ir pjovimo įrankiais, niekada neprisiliestų prie darbo įrankio. Prisilietus prie aštrių ašmenų ar briauną galima susižaloti.

Dirbkite su asmeninėmis apsaugos priemonėmis. Atitinkamai pagal atliekamą darbą užsidėkite viso veido apsaugos priemonės, akių apsaugos priemonės ar apsauginius akinius. Jei nurodyta, užsidėkite apsauginį respiratorių nuo dulkių, klausos apsaugos priemonės, apsaugines pirštines ir specialią prijuostę, kuri apsaugos jus nuo smulkių šlifavimo ir ruošinio dalelių. Akys turi būti apsaugotos nuo skriejančių svetimkūnių, atsirandančių atliekant įvairius darbus. Respiratorius arba apsauginę kaukę turi išfiltruoti darbo metu kylančias dulkes. Dėl ilgalaikio ir stipraus triukšmo poveikio galite prarasti klausą.

Nenukreipkite elektrinio įrankio į save, kitus asmenis, gyvūnus. Aštrūs ir įkaitę darbo įrankiai kelia sužalojimo pavojų.

Draudžiama prie elektrinio įrankio prisukti ar prikiedyti lenteles ar ženklus. Pažeista izoliacija neapsaugo nuo elektros smūgio. Naudokite klajuomouosius ženklus.

Nemetaliniais įrankiais reguliariai valykite elektrinio įrankio ventiliacines angas. Variklio ventiliatorius į korpusą traukia dulkes. Jei metalo dulkių prisirenka per daug, iškyla elektros smūgio pavojus.

Po darbo su medžiagomis, kurių sudėtyje yra gipso: Elektrinio įrankio ventiliacines ir jungiamojo elemento angas prapūskite sausu suslėgtu oru, kuriame nėra alyvos. Priešingu atveju elektrinio įrankio korpuso viduje ir ant jungiamojo elemento gali susikaupti dulkių su gipsu, ir jos dėl santykio su oro drėgme gali sukietėti. Dėl to gali sutrikti jungiamasis mechanizmas.

Akumulatoriaus (akumuliatorių bloko) naudojimas.

Kad dirbdami su akumulatoriais išvengtumėte nudegimo, gaisro, sprogdimo, odos sužalojimo ir kitokių pavojų, laikykitės šių nuorodų:

Akumulatorius išardyti, atidaryti ar pjaustyti draudžiama. Saugokite akumulatorius nuo mechaninių smūgių. Pažeidus akumuliatorių ar netinkamai jį naudojant, gali susidaryti kenksmingi garai ir ištekėti skystis. Garai gali sudirginti kvėpavimo takus. Ištekėjęs akumulatoriaus skystis gali sudirginti arba nudeginti odą.

Jei iš pažeisto akumulatoriaus ištekėjęs skystis apliejo šalia esančius daiktus, užterštas dalis patikrinkite, nuvalykite arba, jei reikia, pakeiskite.

Saugokite akumuliatorių nuo karščio ir ugnies. Nelaikykite akumulatoriaus tiesioginiuose saulės spinduliuose.

Akumuliatorių iš originalios pakuotės išimkite tik tada, kai jį reikia naudoti.

Prieš pradėdami elektrinio įrankio priežiūros ar remonto darbus, išimkite iš jo akumuliatorių. Netikėtai įjungus elektriniam įrankiui, iškyla sužalojimo pavojus.

Akumuliatorių išimkite tik tada, kai elektrinis įrankis išjungtas.

Akumulatorius saugokite nuo vaikų.

Akumuliatorių laikykite švarų ir apsaugotą nuo drėgmės bei vandens. Užterštas akumulatoriaus ir elektrinio įrankio jungtis nuvalykite sausu, švarių skudurėliu.

Naudokite tik nepažeistus originalius FEIN akumulatorius, skirtus jūsų elektriniam įrankiui. Dirbant su netinkamais, pažeistais, remontuotais, perdarytais, falsifikuotais ar kitų gamintojų akumulatoriais arba tokiais akumulatorius kraunant, iškyla gaisro ir (arba) sprogdimo pavojus.

Laikykitės akumulatoriaus kroviklio naudojimo instrukcijoje pateiktų saugos nuorodų.

Kaip elgtis su kenksmingomis dulėmis

Šiuo įrankiu apdorojant medžiagas susidaro dulės. Pavojingos gali būti dulės, pvz., asbesto ir medžiagų, kurių sudėtyje yra asbesto, dažų, kurių sudėtyje yra švino, metalų, kai kurių rūšių medienos, mineralų, medžiagų, kurių sudėtyje yra uolienu, silikato dalelių, dažų tirpiklių, medienos apsaugos priemonių, neapaugančių dažų. Įkvėpus tokių dulkių ir nuo sąlyčio su tokiais dulėmis gali kilti alergeninės reakcijos, kvėpavimo takų ligos, vėžiniai susirgimai ir vaisingumo sutrikimai. Rizika, kylanti įkvėpus dulkių, priklauso nuo dulkių koncentracijos darbo vietoje. Naudokite esamoje situacijoje tinkamą įrangą susidarantioms dulėms nusiurbti bei asmenines apsaugos priemones ir pasirūpinkite geru vėdinimu darbo vietoje. Medžiagas, kurių sudėtyje yra asbesto, apdoroti patikėkite specialistams.

Medienos ir lengvųjų metalų dulės, karšti šlifavimo dulkių ir cheminių medžiagų mišiniai, esant nepalankioms sąlygoms, gali savaime užsidegti ar sukelti sprogdimą. Saugokite, kad kibirkščių srautas nebūtų nukreiptas į dulkių surinkimo dėžutę, kad elektrinis įrankis ir šlifuojamas ruošinys neįkaistų; laiku ištuštinkite dulkių surinkimo dėžutę, laikykitės ruošinio gamintojo pateiktų apdorojimo nuorodų bei jūsų šalyje galiojančių atitinkamų medžiagų apdorojimo taisyklių.

Plaštakas ir rankas veikianči vibracija

Šioje instrukcijoje pateiktas vibracijos lygis buvo išmatuotas pagal EN 62841 normoje standartizuotą matavimo metodą, ir lyginant elektrinius įrankius jį galima naudoti. Jis skirtas vibracijos poveikiui laikinai įvertinti.

Nurodytas vibracijos lygis atspindi pagrindinius elektrinio įrankio naudojimo atvejus. Tačiau jeigu elektrinis įrankis naudojamas kitokiai paskirčiai, su kitokiais darbo įrankiais arba jeigu jis nepakankamai techniškai prižiūrimas, vibracijos lygis gali kisti. Tokiu atveju vibracijos poveikis per visą darbo laikotarpį gali žymiai padidėti.

Norint tiksliai įvertinti vibracijos poveikį, reikia atsižvelgti ir į laiką, per kurį prietaisas buvo išjungtas arba, nors ir veikė, bet nebuvo naudojamas. Tai įvertinus, vibracijos poveikis per visą darbo laiką žymiai sumažės.

Dirbančiam nuo vibracijos poveikio apsaugoti paskirkite papildomas apsaugos priemones, pvz.: elektrinių ir darbo įrankių techninę priežiūrą, rankų šildymą, darbo eigos organizavimą.

Vibracijos emisijos vertės

Vibracija	<i>a</i>
FEIN darbo įrankių klasifikavimas pagal vibracijos klase	lįmatuotas pagreitis*
VC0	< 2,5 m/s ²
VC1	< 5 m/s ²
VC2	< 7 m/s ²
VC3	< 10 m/s ²
VC4	< 15 m/s ²
VC5	> 15 m/s ²
Ka	1,5 m/s ²

* Šios vertės nustatytos darbo ciklo, kurį sudaro vienodos trukmės tuščioji eiga ir veikimas visa apkrova, metu.
Darbo įrankiui priskirta vibracijos klasė nurodyta pridėtame lape 3 41 30 443 06 0.





Valdymo nuorodos.

Nenaudokite jokių priedų ir papildomos įrangos, kurių FEIN nėra specialiai numatęs ir rekomendavęs šiam elektriniam įrankiui. Naudojant neoriginalią FEIN papildomą įrangą, elektrinis įrankis gali perkaisti ir nepataisomai sugesti.

Naudojant labai sunkią papildomą įrangą, galima vibracijos slopinimo sistemos perkrova! Naudojant didelį apskritą šlifavimo diską (Nr. 63806195210, Ø115 mm) arba plytelių tarpų valymo reikmenų rinkinį (Nr. 63719011220) dėl didelio papildomos įrangos svorio galima vibracijos slopinimo sistemos perkrova! Tuomet juntamas nemalonus ir labai stiprus mašinos vibravimas. **Rekomenduojami veiksmai:** Sumažinkite mašinos sūkių skaičių, nustatydami 2 elektronikos pakopą. **Gali būti, kad tada bus mažas darbo našumas, todėl mašina tik sąlyginai tinka naudoti su abiem pirmiau įvardytais papildomos įrangos variantais.**

Elektrinį įrankį pirmiausia įjunkite ir tik tada artinkite prie ruošinio. Darbo įrankį galima pasukti 30° žingsniu ir pritvirtinti patogioje darbo vietoje.

Įrankio keitimas (žr. psl. 5/6).

-  **Neįjunkite elektrinio įrankio, kai įveržimo svirtelė atleista.** Priešingu atveju gali būti suspausti plaštaka ar pirštai.
-  **Nejudinkite įveržimo svirtelės mašinai veikiant.** Priešingu atveju iškyla sužalojimo pavojus.
-  **Nekiškite pirštų tarp užveržiamųjų kumštelių.** Priešingu atveju gali būti suspausti pirštai.
-  **Elektrinio įrankio nenaudokite atvirais užveržiamaisiais kumšteliais, be darbo įrankio!** Taip gali būti sugadintas elektrinis prietaisas.

 **Jei, prieš įstatant darbo įrankį, užveržiamieji kumšteliai yra atviri, įveržimo svirtelę nulenkite pirmyn und grąžinkite atgal.** Užveržiamieji kumšteliai dabar yra uždari. Galima įstatyti darbo įrankį.

Kaip elgtis su akumulatoriumi.

Akumuliatorių laikykite, naudokite ir kraukite tik su FEIN krovikliais eksploatavimo temperatūros ribose 5 °C – 45 °C (41 °F – 113 °F). Akumulatoriaus temperatūra įkrovimo operacijos pradžioje turi būti eksploatavimo temperatūros ribose.

Šviesadiodis indikatorius	Reikšmė	Operacija
1 – 4 žali šviesadiodžiai indikatoriai	Procentinė įkrova	Eksploatavimas
Raudona nuolatinė šviesa	Akumuliatorius beveik išsikrovęs	Akumuliatorių įkraukite
Raudona mirksinti šviesa	Akumuliatorius nėra paruoštas naudoti	Palaukite, kol akumuliatoriaus temperatūra pasieks eksploatavimo temperatūros ribas, ir akumuliatorių įkraukite

Tikroji akumuliatoriaus įkrovos būklė procentais rodoma tik esant sustabdytam elektrinio įrankio varikliui.

Nustačius, kad netrukus akumuliatorius visiškai išsikraus, elektroninis įtaisas automatiškai išjungia variklį.

Šlifavimo nuorodos.

Elektrinį įrankį su šlifavimo popieriaus lapeliu trumpam tvirtai prispauskite prie lygaus paviršiaus ir elektrinį įrankį trumpam įjunkite. Tai užtikrins gerą sukibimą ir apsaugos nuo priešlaikinio susidėvėjimo.

Jei šlifavimo popieriaus lapelio viršūnė susidėvėjo, šlifavimo popieriaus lapelį galima nuimti ir pasukus 120° vėl uždėti.

Šlifukuokite visu šlifavimo plokštės plotu, o ne tik briauna ar viršūne.

Šlifuodami mažą trikampę šlifavimo plokštę nustatykite didelį švytavimo dažnį (4 – 6 elektronikos pakopą). Naudodami apskritą šlifavimo plokštę, taip pat didelę trikampę šlifavimo plokštę, pasirinkite vidutinį švytavimo dažnį (maks. 4 elektronikos pakopą).

Dirbdami įrankį nuolat stumkite ir nesmarkiai spauskite. Per stipriai spaudžiant, šlifavimo našumas nepadidėja, tik greičiau susidėvi šlifavimo lapelis.

Pjovimo nuorodos.

Pasirinkite didelį švytavimo dažnį. Apskritus pjūklelius, kad jie dėvėtųsi tolygiai, galima nuimti ir pasukus vėl įtvirtinti.

Grandymo nuorodos.

Švytavimo dažnį pasirinkite nuo vidutinio iki didelio.

Techninė priežiūra ir remonto dirbtuvės.



Esant ekstremalioms eksploataavimo sąlygoms, apdorojant metalus elektrinio įrankio viduje gali susikaupti laidžių dulkių.

Elektrinio įrankio vidų per ventiliacines angas dažnai prapūskite sausu suslėgtu oru, kuriame nėra alyvos. Apdorojant medžiagas, kurių sudėtyje yra gipso, elektrinio įrankio viduje ir ant jungiamojo elemento gali susikaupti dulkių, ir jos gali dėl santykio su oro drėgme sukietėti. Dėl to gali sutrikti jungiamasis mechanizmas. Elektrinio įrankio vidų per ventiliacines angas ir jungiamąjį elementą dažnai prapūskite sausu suslėgtu oru, kuriame nėra alyvos.

Norėdami padėti elektrinį įrankį sandėliuoti, nuimkite darbo įrankį, užspauskite įveržiamąją svirtelę ir tada įspauskite tvirtinimo elementą.

Gaminius kurie lietsi su asbestu, draudžiama perduoti remontui. Asbestu užterštus gaminius šalinkite pagal jūsų šalyje asbesto turinčių atliekų tvarkymą reglamentuojančius teisės aktus.

Šio elektrinio įrankio atsarginių dalių naujausią sąrašą rasite internete www.fein.com.

Naudokite tik originalias atsargines dalis.

Šias dalis, jei reikia, galite pakeisti patys:
darbo įrankius

Įstatyminė garantija ir savanoriška gamintojo garantija.

Gaminiui įstatyminė garantija suteikiama pagal šalyje, kurioje buvo pateiktas rinkai, galiojančius įstatyminius aktus. Be to, FEIN suteikia garantiją pagal FEIN gamintojo garantinį raštą.

Jūsų elektrinio įrankio tiekiamame komplekte gali būti tik dalis šioje naudojimo instrukcijoje aprašytos ar pavaizduotos papildomos įrangos.

Atitikties deklaracija.

Firma FEIN savo atsakomybės ribose patvirtina, kad šis produktas atitinka šios instrukcijos paskutiniame puslapyje nurodytus specialiuosius reikalavimus.

Techninė byla laikoma:

C. & E. Fein GmbH,
D-73529 Schwäbisch Gmünd

Aplinkosauga, šalinimas.























Pakuotės, nebetinkami naudoti elektriniai įrankiai ir papildoma įranga turi būti perdirbami aplinkai nekenksmingu būdu.



Užliuzuoti atiduokite tik išsikrovusius akumulatorius.

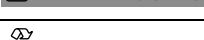

Jei akumulatoriai nėra visiškai išsikrovę, kad apsaugotumėte nuo trumpojo jungimo, kištukines jungtis izoliuokite lipniąja juosta.

Oriģinālās lietošanas pamācības tulkojums.

Lietotie simboli, saīsinājumi un jēdzieni.

Simbols, apzīmējums	Izskaidrojums
	Noteikti izlasiet izstrādājumam pievienotos dokumentus, tai skaitā lietošanas pamācību un vispārējos drošības noteikumus.
	Nepieskarieties zāģa asmenim. Turp un atpakaļ kustošs ass darbinstruments ir bīstams.
	Ievērojiet piesardzību, izmantojot darbinstrumentu ar asām šķautnēm, piemēram, veicot griešanu ar griezējasmēni.
	Ievērojiet blakusesošajā tekstā vai grafiskajā attēlā sniegtos norādījumus!
	Vispārēja aizlieguma zīme. Šāda darbība ir aizliegta.
	Pirms šīs darba operācijas izņemiet akumulatoru no elektroinstrumenta. Pretējā gadījumā elektroinstrumenti var pēkšņi sākt darboties, radot savainojumus.
	Darba laikā izmantojiet ierīces acu aizsardzībai.
	Darba laikā izmantojiet ierīces ausu aizsardzībai.
	Darba laikā izmantojiet ierīces aizsardzībai pret putekļiem.
	Darba laikā izmantojiet roku aizsargu.
	Noturvirsma
	leslēgt
	Izslēgt
	Papildu informācija.
	Nemēģiniet uzlādēt bojātus akumulatorus.
	Neievietojiet akumulatoru ugunī. Sargājiet akumulatoru no karstuma, piemēram, no ilgstošas atrašanās saules staros.
	Ievērojiet blakusesošajā tekstā sniegtos norādījumus!
	Šis apzīmējums norāda uz elektroinstrumenta atbilstību Eiropas Kopienas direktīvām.
	Šis simbols liecina, ka izstrādājums ir sertificēts ASV un Kanādā.
	Šis norādījums ir saistīts ar iespējamu bīstamu situāciju, kas var izraisīt smagu savainojumu vai pat nāvi.
	Reciklēšanas zīme: šādi tiek apzīmēti atkārtoti pārstrādājami materiāli
	Nolietotie elektroinstrumenti, kā arī citi elektrotehniskie un elektriskie izstrādājumi jāsavāc atsevišķi un jānogādā otrreizējai pārstrādei apkārtējai videi nekaitīgā veidā.
	Akumulatora tips

Simbols, apzīmējums	Izskaidrojums
	Uzlādes ierīces tips
	Neliels svārstību biežums
	Liels svārstību biežums
(**)	Var saturēt ciparus vai burtus
(Ax – Zx)	Marķēšana iekšējām vajadzībām

Apzīmējums	Starptautiskā mērvienība	Nacionālā mērvienība	Izskaidrojums
U	V	V	Izmērītais spriegums
f	Hz	Hz	Frekvence
n_s	/min, min ⁻¹ , rpm, r/min	/min.	Izmērītais svārstību biežums
	°	°	Svārstību leņķis
	kg	kg	Svars atbilstoši EPTA-Procedure 01
L_{pA}	dB	dB	Trokšņa spiediena līmenis
L_{wA}	dB	dB	Trokšņa jaudas līmenis
L_{pCpeak}	dB	dB	Trokšņa spiediena piķa vērtību līmenis
$K_{...}$			Izkliede
a	m/s ²	m/s ²	Vibrācijas paātrinājuma vērtība atbilstoši standartam EN 62841 (vektoru summa trim virzieniem)
	m, s, kg, A, mm, V, W, Hz, N, °C, dB, min, m/s ²	m, s, kg, A, mm, V, W, Hz, N, °C, dB, min., m/s ²	Pamata un atvasinātās mērvienības atbilst starptautiskajai mērvienību sistēmai SI .

Jūsu drošībai.

⚠ BRĪDINĀJUMS Uzmanīgi izlasiet visus drošības noteikumus un norādījumus.

Drošības noteikumu un norādījumu neievērošana var radīt priekšnoteikumus elektriskajam triecienam, izraisīt aizdegšanos un/vai būt par cēloni smagam savainojumam.

Uzglabājiet drošības noteikumus un norādījumus turpmākai izmantošanai.

 Nelietojiet šo elektroinstrumentu, pirms uzmanīgi un ar pilnīgu izpratni nav izlasīta šī lietošanas pamācība, kā arī tai pievienotie „Vispārējie drošības noteikumi“ (izdevuma numurs 3 41 30 465 06 0). Uzglabājiet minētos pavaddokumentus turpmākai izmantošanai un elektroinstrumenta tālknodošanas vai pārdošanas gadījumā nododiet tos jaunajam īpašniekam. Ievērojiet arī spēkā esošos nacionālos darba aizsardzības likumdošanas aktus.

Elektroinstrumenta pielietojums:

ar roku vadāms oscilējošs instruments, kas paredzēts nelielu virsmu, stūru un malu slīpēšanai un plānu skārda, koka un plastmasas daļu zāģēšanai, kā arī skrāpēšanai, pulēšanai, vilēšanai un griešanai, izmantojot darbinstrumentus un piederumus, kuru lietošanu ir atļāvusi firma FEIN un kuriem nav jāpievada ūdens, un strādājot no nelabvēlīgiem laika apstākļiem pasargātās vietās.

Īpašie drošības noteikumi.

Veicot darbu, kura laikā darbinstruments var skart slēptus elektriskos vadus, turiet instrumentu tikai aiz izolētajām virsmām. Darbinstrumentam skarot spriegumnesošus vadus, spriegums var nonākt arī uz elektroinstrumenta metāla daļām un kļūt par cēloni elektriskajam triecienam.

Lietojiet spiles vai kādu citu praksē viegli izmantojamu ierīci, lai apstrādājamo priekšmetu nostiprinātu uz stabila pamata un droši atbalstītu. Ja apstrādājamais priekšmets tiek turēts ar roku vai piespiests ar kādu citu ķermeņa daļu, tas darba laikā nenodrošina pietiekošu stabilitāti un var izraisīt kontroles zaudēšanu pār elektroinstrumentu.

Neizmantojiet piederumus, kas nav īpaši izstrādāti šim elektroinstrumentam vai ieteikti lietošanai kopā ar to. Piederuma drošu lietošanu vēl nenosaka apstākļi, ka to var iestiprināt elektroinstrumentā.

Turiet elektroinstrumentu tā, lai tiktu novērsta ķermeņa daļu saskaršanās ar kustīgo darbinstrumentu, īpaši tad, ja tiek izmantoti tādi darbinstrumenti, kā zāģa asmeņi vai griešanas darbinstrumenti, kas darba laikā ir vērsti noturvirsmu virzienā. Pieskaršanās darbinstrumentu asmeņiem vai asajām malām var radīt savainojumus.

Lietojiet individuālos darba aizsardzības līdzekļus. Atkarībā no veicamā darba rakstura izvēlieties pilnu sejas aizsargu, noslēdzošās aizsargbrilles vai parastās aizsargbrilles. Lai aizsargātos no lidojošajām slīpēšanas darbinstrumenta un apstrādājamā materiāla daļiņām, pēc vajadzības lietojiet putekļu aizsargmasku, ausu aizsargus un aizsargcimdus vai arī īpašu priekšautu. Lietotāja acis jāpasargā no lidojošajiem svešķermeņiem, kas dažkārt rodas darba gaitā. Putekļu aizsargmaskai vai respiratoram jāpasargā lietotāja elpošanas ceļi no putekļiem, kas veidojas darba laikā. Ilgstoši atrodoties stipra trokšņa iespaidā, var rasties paliekoši dzirdes traucējumi.

Nevērsiet elektroinstrumentu pret sevi, citām personām vai mājdzīvniekiem. Asie vai karstie darbinstrumenti var izraisīt savainojumus.

Nav atļauts pie elektroinstrumenta pieskrūvēt vai piekniedēt marķējuma plāksnītes un apzīmējumus. Bojātā izolācija nenodrošina pietiekošu aizsardzību pret elektrisko triecienu. Lietojiet uzlīmes.

Regulāri tīriet elektroinstrumenta ventilācijas atveres, izmantojot nemetāla rīkus. Dzinēja dzesēšanas ventilators ievieļ putekļus elektroinstrumenta korpusā. Metāla putekļu uzkrāšanās korpusā var būt par cēloni paaugstinātai elektrobīstamībai.

Pēc ģipsi saturošu materiālu apstrādes: ar sausa, elļu nesaturoša saspīestā gaisa plūsmu iztīriet elektroinstrumenta ventilācijas atvērumus un slēdža elementu. Pretējā gadījumā ģipsi saturošie putekļi var nosēties elektroinstrumenta korpusā un uz slēdža elementa un mitruma iespaidā sacetēt. Tas var nelabvēlīgi ietekmēt slēdža mehānisma darbību.

Akumulatoru (bloku) lietošana un pareiza apiešanās ar tiem.

Lai nepieļautu aizdegšanos vai sprādzienu un novērstu ādas apdegumus vai citus savainojumus, rīkojoties ar akumulatoriem, ievērojiet šādus noteikumus:

Akumulatorus nedrīkst izjaukt, atvērt vai sadalīt. **Nepakļaujiet akumulatorus mehāniskiem triecieniem.** Bojājuma gadījumā vai nepareizas apiešanās dēļ no akumulatora var izplūst veselībai kaitīgi tvaiki vai kodīgi šķidrums. Tvaiki var izsaukt elpošanas ceļu kairinājumu. Izplūdušais šķidrums ir akumulatora elektrolīts, kas izraisa ādas kairinājumu vai pat apdegumus.

Ja no bojāta akumulatora izplūdušais šķidrums ir elektrolīts ir saslāpinājis zupumā esošus priekšmetus, pārbaudiet un notīriet elektrolīta skartās daļas vai, ja nepieciešams, nomainiet tās.

Neturiet akumulatoru karstumā, neievietojiet to ugunī. **Neturiet akumulatoru tiešā saules gaismā.**

Uzsākot akumulatora lietošanu, izņemiet to no oriģinālā iesaiņojuma.

Pirms elektroinstrumenta apkalpošanas izņemiet no tā akumulatoru. Ja elektroinstrumenti patvaļīgi sāk darboties, tas var radīt savainojumus.

Izņemiet akumulatoru no elektroinstrumenta tikai laikā, kad tas ir izslēgts.

Nepļaujiet bērniem rīkoties ar akumulatoru.

Uzturiet akumulatoru tīru un sargājiet no mitruma un ūdens. Ja akumulatora vai elektroinstrumenta kontakti ir kļuvuši netīri, notīriet tos ar sausu, tīru audumu.

Izmantojiet tikai nebojātošus oriģinālos firmas FEIN akumulatorus, kas ir piemēroti Jūsu elektroinstrumentam. Lietojot un uzlādējot nepiemērotus, bojātos vai savu laiku nokalpojušus akumulatorus, to pakalderinājumus un citu zīmolu akumulatorus, tie var aizdegties vai sprāgt.

Ievērojiet drošības noteikumus, kas sniegtas uzlādes ierīces lietošanas pamācībā.

Rīkošanās ar veselībai kaitīgiem putekļiem

Ar šā instrumenta palīdzību veicot darbības, kuru rezultātā notiek materiāla daļiņu atdalīšanās, rodas putekļi, kas var būt bīstami veselībai. Saskaršanās ar dažu materiālu putekļiem vai to ieelpošanas var izraisīt alerģiskas reakcijas, elpošanas ceļu saslimšanas, vēzi vai reproduktīvās sistēmas bojājumus; pie šādiem materiāliem pieder azbests un to saturoši materiāli, svina saturošas krāsas, metāli, dažas koka sugas, minerāli, akmens materiālos esošās silīkāta daļiņas, krāsu šķīdinātāji, koksnes konservanti un pretapauģšanas līdzekļi, ar kuriem tiek apstrādātas ūdens transportlīdzekļu zemūdens daļas. Saslimšanas riska pakāpe ir atkarīga no putekļu ieelpošanas ilguma. Lietojiet putekļu veidam atbilstošas uzsūkšanas ierīces un individuālo aizsargaprīkojumu, kā arī parūpējieties par labu ventilāciju darba vietā. Uztciet azbestu saturošu materiālu apstrādi tikai profesionāļiem. Koka un vieglo metālu putekļi, kā arī karsts apstrādājamā materiāla putekļu un dažu ķīmisko vielu maisījums noteiktos nelabvēlīgos apstākļos var izraisīt aizdegšanos vai sprādzienu. Nepieļaujiet dzirksteļu lidošanu putekļu konteina virzienā, kā arī elektroinstrumenta un apstrādājamā materiāla pārkaršanu, savlaicīgi iztukšojiet putekļu konteineru; ņemiet vērā apstrādājamā materiāla ražotāja sniegtos norādījumus par materiāla apstrādi un Jūsu valsti spēkā esošos priekšrakstus, kas attiecas uz apstrādājamo materiālu.

Vibrācijas iedarbība uz rokām un delnām

Šajā pamācībā norādītais vibrācijas līmenis ir izmērīts atbilstoši standartam EN 62841 noteiktajai procedūrai un var tikt lietots elektroinstrumentu salīdzināšanai. To var izmantot arī vibrācijas radītās papildu slodzes iepriekšējai novērtēšanai.

Norādītais vibrācijas līmenis ir attiecināms uz elektroinstrumenta galvenajiem pielietojuma veidiem. Ja elektroinstrumenti tiek lietoti netipiskiem mērķiem, kopā ar netipiskiem darbinstrumentiem vai nav vajadzīgajā veidā apkalpots, tā vibrācijas līmenis var atšķirties no šeit norādītajām vērtībām. Tas var ievērojami palielināt vibrācijas radīto papildu slodzi zināmam darba laika posmam.

Lai precīzi izvērtētu vibrācijas radīto papildu slodzi zināmam darba laika posmam, jāņem vērā arī laiks, kad elektroinstrumenti ir izslēgti vai arī darbojas, taču faktiski netiek izmantots paredzētā darba veikšanai. Tas var ievērojami samazināt vibrācijas radīto papildu slodzi zināmam darba laika posmam.

Veiciet papildu pasākumus, lai pasargātu strādājošo personu no vibrācijas kaitīgās iedarbības, piemēram, šādus: savlaicīgi veiciet elektroinstrumenta un darbinstrumentu apkalpošanu, novērsiet roku atdzišanu un pareizi plānoiet darbu.

Radušās vibrācijas līmenis

Vibrācija	<i>a</i>
FEIN darbinstrumentu iedalījums atbilstoši vibrācijas klasei	Izvērtētais vibrācijas paātrinājums*
VC0	< 2,5 m/s ²
VC1	< 5 m/s ²
VC2	< 7 m/s ²
VC3	< 10 m/s ²
VC4	< 15 m/s ²
VC5	> 15 m/s ²
K _a	1,5 m/s ²

* Šis vērtības balstās uz noslodzes ciklu, kas sastāv no vienāda ilguma darbības posmiem brīvā gaitā un ar pilnu jaudu. Darbinstrumentiem noteiktā vibrācijas klase ir sniegta pielikumā 3 41 30 443 06 0.

Norādījumi lietošanai.

Nelietojiet piederumus, kurus firma FEIN nav īpaši paredzējusi šim elektroinstrumentam un ieteikusi lietošanai kopā ar to. Citu, nekā firmas FEIN oriģinālo piederumu lietošana izraisa elektroinstrumenta pārkaršanu un sabojāšanos.

! Izmantojot pārāk smagus piederumus, ir iespējama pretvibrācijas sistēmas pārslodze! Izmantojot lielas, apaļas slīpēšanas pamatnes (Nr. 63806195210, Ø115 mm) vai fižu salaidumu tīrīšanas komplektus (Nr. 63719011220), šo piederumu lielā svara dēļ var tikt pārslodgots instrumenta pretvibrācijas sistēma. Tas izpaužas kā ļoti stipra instrumenta vibrācija, kas rada nepatīkamas sajūtas lietotājam.

Novērsšana: samaziniet instrumenta darbības ātrumu līdz vērtībai, kas atbilst elektroniskā gaitas regulatora pakāpei 2.

Šādā gadījumā ir iespējama instrumenta veiktspējas ievērojama samazināšanās, tāpēc abi augšminētie piederumi ir tikai nosacīti piemēroti izmantošanai kopā ar šo instrumentu.

! Kontaktējiet elektroinstrumentu ar apstrādājamo priekšmetu tikai tad, ja tas ir ieslēgts.

Darbinstrumentu var iestiprināt ar soli 30°, izvēloties tādu pagriezienu leņķi, kas vislabāk atbilst veicamā darba raksturam.

Darbinstrumentu nomaina (skatīt lappuses 5/6).

! Neieslēdziet elektroinstrumentu, ja ir atvērta tā iestiprināšanas svira. Pretējā gadījumā var tikt saspiestas rokas un pirksti.

! **Nenospieties iestiprināšanas sviru laikā, kad elektroinstrumentu darbojas.** Pretējā gadījumā var rasties savainojumi.

! **Nesatveriet elektroinstrumentu spīļierīces apvidū.** Pretējā gadījumā var tikt saspiesti pirksti.

! **Nedarbiniet elektroinstrumentu, ja ir atvērta tā spīļierīce un tajā neatrodas iestiprināmais darbinstruments!** Tas var izraisīt elektroinstrumenta bojājumus.

! **Ja elektroinstrumenta spīļierīce ir atvērta pirms iestiprināmā darbinstrumenta ievietošanas, pārvietojiet iestiprināšanas sviru uz priekšu un tad atpakaļ.** Līdz ar to spīļierīce aizveras, un tajā kļūst iespējams ievietot iestiprināmo darbinstrumentu.

Apiešanās ar akumulatoru.

Uzglabājiet, lietojiet un uzlādējiet akumulatoru vienīgi ar FEIN uzlādes ierīcēm darba temperatūras vērtību diapazonā, kas ir no līdz 5°C – 45°C (41°F – 113°F). Akumulatora temperatūrai jāatrodas darba temperatūras vērtību diapazona robežās jau uzlādes procesa sākumā.

Mirdzdiodes indikators	Nozīme	Darbība
1 – 4 zaļās mirdzdiodes	Norāda procentuālo uzlādes pakāpi	Cēlonis
Sarkanā mirdzdiode deg pastāvīgi	Akumulators ir gandrīz izlādēts	Uzlādējiet akumulatoru
Sarkanā mirdzdiode mirgo	Akumulators nav gatavs darbam	Nogaidiet, līdz akumulatora temperatūra atgriežas darba temperatūras diapazona robežās, un tad to uzlādējiet

Akumulatora uzlādes pakāpes patiesā procentuālā vērtība tiek parādīta tikai pie izslēgta elektroinstrumenta dzinēja.

Akumulatora dziļās uzlādes gadījumā elektroniskais mezgls automātiski izslēdz elektroinstrumenta dzinēju.

Ieteikumi slīpēšanai.

Uz tsu brīdi speciģi piespiediet elektroinstrumentā iestiprināto slīplokšni pie līdzēnas virsmas un īslaicīgi ieslēdziet elektroinstrumentu. Tas ļaus nodrošināt labu slīplokšnes saķeri un novērst tās priekšlaicīgu nolietošanos.

Slīplokšni var noņemt un no jauna nostiprināt, pagriežot par 120° pēc tam, kad ir nolietojies viens no slīplokšnes stūriem.

Strādājot centieties izmantot visu slīpēšanas pamatnes virsmu, bet ne tikai vienu tās malu vai stūri.

Veicot slīpēšanu ar mazajām trijstūra veida slīpēšanas pamatnēm, izvēlieties lielu svārstību frekvenci (elektroniskā regulatora pakāpe 4 – 6), bet, lietojot slīpēšanai apaļo slīpēšanas pamatni un lielo trijstūra veida slīpēšanas pamatni, izvēlieties vidēju svārstību frekvenci (līdz elektroniskā regulatora pakāpei 4). Slīpēšanas laikā pastāvīgi pārvietojiet instrumentu, izdarot uz to nelielu spiedienu. Stipri spiežot instrumentu, nepieaug materiāla noslīpēšanas ātrums, bet gan ātrāk dilst slīploksne.

Ieteikumi zāģēšanai.

Izvēlieties augstu svārstību frekvenci. Apaļus zāģa asmeņus var noņemt un no jauna iestiprināt pagrieztā veidā, šādi panākot to vienmērīgu nolietošanos.

Ieteikumi skrāpēšanai.

Izvēlieties no vidējas līdz augstai svārstību frekvencei.

Uzturēšana darba kārtībā un klientu apkalpošanas dienests.



Ekstremālos darba apstākļos, izmantojot elektroinstrumentu metāla apstrādei, tā korpusa iekšpusē var uzkrāties strāvu vadoši putekļi. Pietiekoši bieži caur ventilācijas atverēm izpūtiet elektroinstrumenta iekšpusi ar sausu, saspiestu gaisu, kas nesatur eļļu.

Apstrādājot ģipsi saturošus materiālus, šo materiālu putekļi var nosēties elektroinstrumenta korpusā un uz slēdža elementa un mitruma iespaidā sacietēt. Tas var nelabvēlīgi ietekmēt slēdža mehānisma darbību. Caur ventilācijas atverumiem izpūtiet elektroinstrumenta korpusa iekšpusi un slēdža elementu ar sausa, eļļu nesaturoša saspiestā gaisa plūsmu.

Pirms elektroinstrumenta novietošanas uzglabāšanai izņemiet no tā darbinstrumentu un aizveriet stiprinošo sviru, pirms tam līdz galam iespējot stiprinošo elementu.

Izstrādājumus, kas ir saskārušies ar azbestu, nedrīkst izmantot, veicot remontu. Utilizējiet ar azbestu piesārņotus izstrādājumus atbilstoši valstī spēkā esošajiem priekšrakstiem par azbestu saturošu atkritumu utilizēšanu.

Šā elektroinstrumenta aktuālais rezerves daļu saraksts ir atrodams interneta vietnē www.fein.com.

Izmantojiet tikai oriģinālās rezerves daļas.

Vajadzības gadījumā lietotājs var saviem spēkiem nomainīt šādas daļas:

nomaināmos darbinstrumentus

Garantija.

Garantija izstrādājumam tiek noteikta atbilstoši spēkā esošajai tās valsts likumdošanai, kurā izstrādājums ir ticis laists pārdošanā. Bez tam firma FEIN nosaka izstrādājumam garantiju atbilstoši FEIN garantijas deklarācijai.

Elektroinstrumenta piegādes komplektā var netikt iekļautas visas šajā lietošanas pamācībā aprakstītas un attēlotās daļas.

Atbildības deklarācija.

Firma FEIN ar pilnu atbildību deklarē, ka šis izstrādājums atbilst šīs lietošanas pamācības pēdējā lappusē minētajām spēkā esošajām direktīvām.

Tehniskā dokumentācija no: C. & E. Fein GmbH, D-73529 Schwäbisch Gmünd

Vides aizsardzība, atbrīvošanās no nolietotajiem izstrādājumiem.

Nolietotie elektroinstrumenti, to iesaiņojums un piederumi jānogādā otrreizējai pārstrādei apkārtējai videi nekaitīgā veidā.



Akumulatori jānogādā otrreizējai pārstrādei tikai izlādētā stāvoklī.



Ja akumulatori nav pilnīgi izlādēti, tie jāpasargā no iespējama īsslēguma, pārlīmējot pāri kontaktiem līmlenti.

正本使用说明书的翻译。

使用的符号，缩写和代名词。

符号，图例	解说
	务必阅读附带的文件，例如使用说明书以及一般性的安全提示。
	切勿触摸锯片。以防被来回摆动的锋利刀具割伤。
	提防电动工具上的利刃，例如切割刀的刀刃。
	请遵循旁边文字或插图的指示！
	一般性的禁止符号。禁止执行此步骤。
	进行这个步骤前先从电动工具上取出蓄电池。否则可能因为不小心启动电动工具而造成伤害。
	工作时必须戴上护目镜。
	工作时必须戴上耳罩。
	工作时要戴上防尘面具。
	工作时要戴上工作手套。
	握持部位
	开动
	关闭
	附加资讯。
	不可以为损坏的蓄电池充电。
	不可以把蓄电池抛入火中。蓄电池不可以靠近高温，例如 避免长期日照。
	请留意注文上的提示！
	证明此电动工具符合欧洲共同体的规定标准。
	此标志证实本产品在美国和加拿大完成认证。
	本提示指出潜伏的危险状况。它们可能导致严重的伤害甚至造成死亡。
	回收图案：标明可以再利用的物料
	分开收集损坏的电动工具，电子和电动产品，并且以符合环保要求的方式回收可利用的资源。
	蓄电池类型

符号, 图例	解说
	充电器类型
	低速摆动
	高速摆动
(**)	可以包含数字或字母
(Ax - Zx)	供内部使用的标签

符号	国际通用单位	本国使用单位	解说
U	V	伏	额定电压
f	Hz	赫兹	频率
n_s	/min, min ⁻¹ , rpm, r/min	/ 分钟	测量震荡值
	°	°	振动角度
	kg	公斤	重量符合 EPTA-Procedure 01 的规定
L_{pA}	dB	分贝	声压水平
L_{wA}	dB	分贝	声功率水平
L_{pCpeak}	dB	分贝	最高声压水平
$K...$			不确定性系数
a	m/s ²	米 / 秒 ²	振荡发射值根据 EN 62841 (三向矢量和)
	m, s, kg, A, mm, V, W, Hz, N, °C, dB, min, m/s ²	米, 秒, 公斤, 安培, 毫米, 伏特, 瓦, 赫兹, 牛顿, 摄氏, 分贝, 分, 米 / 秒 ²	国际性单位系统 SI 中的标准单位和引用单位。

有关您的安全。

警告 阅读所有的安全规章和指示。如未遵循安全规章和指示, 可能遭受电击, 产生火灾和 / 或造成严重伤害。

妥善保存所有的安全规章和指示以便日后查阅。

 详细阅读并彻底了解本使用说明书和附带的“一般性安全规章”(书目码 3 41 30 465 06 0)后, 才可以使用本电动工具。妥善保存上述文件以方便日后查阅。赠送或贩卖本电动工具时, 务必把这些文件转交给受赠者或买主。

同时也要注意各国有关的工作安全规定。

电动工具的用途：

手提式振荡研磨切割机, 安装了 FEIN 认可的工具和附件, 可以不须用水冲刷在能够遮蔽风雨的环境中在小的平面, 折角和边缘上进行研磨, 锯割薄的铁片, 木材和塑料件, 充当电刮刀, 进行抛光, 刨削, 切割及分割。

特殊的安全指示。

如果工作时机器的刀具可能切断隐藏的电缆, 那麽要握着手柄的绝缘部份来操作。接触了带电的电缆, 机器上的金属零件也会带电, 并进而造成电击。

使用夹子或其它的固定方式, 把工件固定和支撑在稳固的底座上。如果用手握住或以身体顶住工件, 无法固定好工件, 容易发生失控的情况。

只能使用电动工具制造商特别设计和许可的附件。即使能够将其它的工具安装到本电动工具上, 并不代表能够确保操作安全。

注意工作时的持机姿势, 特别是当锯片或刀具朝向持机范围时, 千万不可以接触安装在机器上的工具。触摸了利刃或锋利的边缘可能被划伤。

戴上防护用品。根据适用情况, 使用面罩, 安全护目镜或安全眼镜。适用时, 戴上防尘面具, 听力保护器, 手套和能挡小磨料或工件碎片的工作围裙。眼防护罩必须挡住各种操作产生的飞屑。防尘面具或口罩必须能够过滤操作产生的颗粒。长期暴露在高强度噪音中会引起失聪。

电动工具不可以指向您自己, 其他人或动物。锋利或发热的安装工具可能造成伤害。

切勿使用螺丝或钉子在本电动工具上固定铭牌和标签。如果破坏了机器的绝缘功能便无法防止电击。请使用自粘铭牌或标签。

定期使用非金属工具清洁电动工具的通风孔。马达的风扇会把灰尘吸入机壳中。机器内部如果堆积了大量的金属尘容易造成触电。

处理含石膏的材料后：用干燥，无油的压缩空气清洁电动工具和开关元件上的通气孔。否则，含石膏的灰尘可能囤积在电动工具的外壳和开关元件上，上述灰尘与空气中的湿气结合后会固化。这样会妨害开关机构的运作。

使用和处理蓄电池（蓄电池块）。

为了避免使用蓄电池时可能发生的意外状况，例如起火、火灾，爆炸，皮肤灼伤以及其它的伤害等，请注意以下的指示：

不可以拆解，打开或缩小蓄电池。不可以让蓄电池遭受撞击。电池如果损坏了或者未按照规定使用蓄电池，可能产生蒸汽并且渗出液体。这种蒸汽可能刺激呼吸道，蓄电池渗出的液体会引起皮肤痒或造成皮肤灼伤。

如果从损坏的电池所渗出的液体沾湿了邻近的部件，必须检查被沾污的部件，清洁这些部件，必要的活得更换它们。

不可以让蓄电池遭受高温或火焰的侵害。不可以直接在日照下为蓄电池充电。

使用蓄电池时，才将它从原始包装中取出。

为电动工具做任何维修工作之前，必须从机器中取出蓄电池。如果电动工具被意外地启动了，可能造成伤害。

先关闭电动工具然后再取出蓄电池。

蓄电池必须远离儿童。

蓄电池必须保持清洁，并保护它免受湿气或水侵入。使用干燥清洁的布抹除蓄电池接头和电动工具接头上的污垢。

电动工具必须配上 FEIN 原厂蓄电池一起使用。使用以下的蓄电池和替以下的蓄电池充电有火灾和/或爆炸的危险：不符的电池，已经损坏的电池，经过修理或改装过的电池，仿冒品和其它品牌的电池。

遵循充电器的使用说明书中的安全规章。

处理对身体有危害的废尘

使用本机器时可能会产生有害健康的废尘。

接触或呼吸了某些废尘，例如：石棉尘和有石棉成分的废尘，含铅的颜料尘，金属尘，某些种类的木尘，矿物尘，研磨含矿物工件而产生的矽尘，含颜料稀释剂的废尘，含木材保护剂的废尘以及含防腐剂的废尘等，可能出现过敏现象和/或造成呼吸道疾病，癌症以及影响生殖能力。吸入废尘后的致病可能性，需视暴露在危尘中的程度而定。操作机器时必须使用合适而且合格的吸尘装备，以及佩戴个人的防护装备，另外也要保持工作场所的良好通风状况。加工含石棉工件的工作必须交给专业人员执行。木尘和轻建材尘，研磨热尘和化学材料的混合物，都可能在特定状况下产生自然或者造成爆炸。避免让火花喷向集尘箱。防止电动工具和被研磨物过热。定时清倒集尘箱。注意工件制造商所提出的有关加工时的注意事项，而且要兼顾贵国有关加工该工件的法规。

手掌 - 手臂 - 震动

本说明书中引用的震动水平，是采用 EN 62841 中规定的测量方式所测得。这个震动水平值可以作为电动工具之间的比较标准。您也可以用它来推测机器目前的震动受荷状况。

此震动水平只适用在以电动工具进行规定的用途时。如果未按照规定使用电动工具，在机器上安装了不合适的工具，或者未确实执行机器的维修工作，实际的震动水平会异于提供的震动水平。因此在操作过程结束后，机器的震动受荷状况会明显提高。

为了准确地评估机器的震动受荷状况，还必须考虑以下的时间因素：例如关机的时间或机器空转待命的时间等。如果把整个工作过程中累加的关机或待命时间列入考虑，则可以明显地降低机器的震动受荷状况。

为了保护操作者免受机器震动危害，必须另外采取防护措施，例如：做好电动工具和安装工具的维修工作，手掌要保持温暖，安排好工作的流程。

振动的发射值

震动	a
根据震动等级分类的泛音 (FEIN) 工具	评定加速度值*
VC0	< 2.5 米 / 平方秒
VC1	< 5 米 / 平方秒
VC2	< 7 米 / 平方秒
VC3	< 10 米 / 平方秒
VC4	< 15 米 / 平方秒
VC5	> 15 米 / 平方秒
Ka	1.5 米 / 平方秒

* 本数据的运算基础是，由等长时间的空载 / 满载运作组成的工作周期。
安装工具所属的震动等级请参阅附带的文件 3 41 30 443 06 0。

操作指示。

只能使用泛音 (FEIN) 专门针对本电动工具生产或推荐的附件。如果未使用泛音 (FEIN) 的原厂附件，会造成电动工具过热并损坏机器。

！ 使用过重的配件可能让减振系统过载！
在使用大型的圆磨盘 (物号 63806195210, Ø115 毫米) 或针对瓷砖缝的清洁套件 (物号 63719011220) 时，可能因为上述安装件过大的重量，而让减振系统过载！如果发生上述情况，机器会出现令人不适的强烈震动。

解决办法：将控制机器转速的电子档降低为第 2 档。
因为机器的工作进度可能因此落后，所以只能在必要时使用上述两个附件。

！ 先开动电动工具然后将工具对准要剪切的工件进行剪切。

您可以在安装刀具时调整不同的位置，每次的移动角度是 30 度。这样您能够将工具固定在最合适的工作位置上。

更换工具 (参考页数 5/6).

 打开拧紧杆后切勿开动电动工具。否则有压碎手指和手的危险。

 在机器运行当中不要操作拧紧杆。否则有受伤的危险。

 不要将手伸入夹紧爪中。否则有压碎手指的危险。

 打开夹紧爪后, 如尚未装上安装件, 切勿操作电动工具! 如此可能会损坏电动工具。

 如果夹紧爪在装上安装件之前就被打开, 便要朝前推动拧紧杆并随即将它拉回。这样即可关闭夹紧爪。也可以装上安装件了。

正确地使用蓄电池。

请在工作温度范围内 5°C – 45°C (41°F – 113°F) 存放和使用电池, 并只使用 FEIN 充电器给电池充电。充电开始时, 电池的温度必须在电池工作温度范围内。

LED 指示灯	含义	措施
1-4 绿色 LED	电量现况的百分比	操作
红色持续亮着	蓄电池几乎没电了	替蓄电池充电
红灯闪烁	无法使用蓄电池	先让蓄电池的温度恢复到蓄电池的操作温度范围内, 然后再替蓄电池充电

蓄电池的充电进度是以百分比的方式显示, 当电动工具的马达停止运转时才能够显示充电实况。

在蓄电池即将进入过度放电的状况时, 机器的电子装备会自动关闭马达。

研磨的相关指示。

把安装好砂纸的电动工具用力地压在平坦的表面上, 紧接着开动电动工具。这样可以提高附着力并且避免提早磨损砂纸。

如果只磨损了砂纸的一角, 可以撕开砂纸, 旋转 120° 后再装好砂纸继续使用。

用底盘的整个表面工作, 不可以只使用底盘的边缘或尖端研磨。

使用小的三角磨盘研磨时, 要设定高的振荡频率 (4-6 档), 使用圆形磨盘和大的三角磨盘时, 要选择中等的振荡频率 (最大第 4 档)。

研磨时必须均匀地移动机器, 并在机器上轻轻施压。用力推压机器不但不能提高磨除率, 反而会加速砂纸的损耗。



锯割的相关指示。

选择高的振荡频率。圆形的锯片可以换边使用, 以便均匀地使用锯片。

刮除的相关指示。

选择中到高档的振荡频率。

维修和顾客服务。

  在某些特殊的工作状况下, 例如加工金属物料时, 可能在机器内部堆积大量的金属废尘。因此必须经常使用干燥无油的压缩空气, 从机器的通气孔吹除电动工具内部的废尘。

处理含石膏的材料时, 灰尘会沉淀在电动工具内部和开关元件上, 这些灰尘与空气中的湿气结合后会转硬。上述现象可能妨害开关机构的运作。因此必须时常用于干燥无油的压缩空气从通风口吹净电动工具的内部和开关元件。

储存电动工具之前先要拆除刀具, 收回拧紧杆接着再按下锁定部件。

与石棉接触过的产品不允许寄送去维修。请按照当地有关处理含石棉废物的规定处理受石棉污染的产品。

从以下的网址 www.fein.com 可以找到本电动工具目前的备件清单。

只能使用原厂备件。

以下零件您可以根据需要自行更换:
工具

保修。

有关本产品的保修条件, 请参考购买国的相关法律规定。此外 FEIN 还提供制造厂商的保修服务。有关保修的细节, 请向您的专业经销商, FEIN 在贵国的代理或您的 FEIN 顾客服务中心询问。

在本使用说明书上提到的和标示的附件, 并非全部包含在电动工具的供货范围内。

合格说明。

FEIN 公司单独保证, 本产品符合说明书末页上所列出的各有关规定的标准。

技术性文件存放在:

C. & E. Fein GmbH,
D-73529 Schwäbisch Gmünd

环境保护和废物处理。

必须以符合环保要求的方式处理包装材料和废弃的电动工具与附件。

放空蓄电池的电并根据规定处理待废弃的蓄电池。

如果蓄电池未完全放空电量, 为了安全的理由可以使用胶带贴住蓄电池的触点, 以防止发生短路。

China RoHS Status Certificate

中国 RoHS 认证概况

Table of Toxic and Hazardous Substances/Elements and their Content
as required by China's Management Methods for Controlling Pollution by Electronic Information Products

有毒有害物质 / 成分及其含量表

- 根据《中国电子信息产品污染控制管理办法》要求

部件名称 Component name	有害物质 Hazardous substance					
	铅 (Pb)	汞 (Hg)	镉 (Cd)	六价铬 (Cr (VI))	多溴联苯 (PBB)	多溴二苯醚 (PBDE)
电子配件 Electronics (PCB, switch, wiring etc.)	x	o	x	o	o	o
发动机 Motor	x	o	o	o	o	o
电源线 Power cord	x	o	o	o	o	o
基础零件 Fastener elements	x	o	o	o	o	o
金属零件 Metal parts	x	o	o	o	o	o
电源 Power supplies	x	o	o	o	o	o
铜管件 Brass parts	x	o	o	o	o	o
铝件 Aluminium parts	x	o	o	o	o	o
电池 Battery	x	o	x	o	o	o
充电器 Battery charger	x	o	x	o	o	o

本表格依据 SJ/T 11364 的规定编制。

O: 表示该有害物质在该部件所有均质材料中的含量均在 GB/T 26572 规定的限量要求以下。



X: 表示该有害物质至少在该部件的某一均质材料中的含量超出 GB/T 26572 规定的限量要求。



This table was developed according to the provisions of SJ/T 11364. O: The content of such hazardous substance in all homogeneous materials of such component is below the limit required by GB/T 26572. X: the content of such hazardous substance in a certain homogeneous material of such component is beyond the limit required by GB/T 26572

正本使用說明書的翻譯。

使用的符號，縮寫和代名詞。

符號，圖例	解說
	必須閱讀附帶的文件，例如使用說明書以及一般性的安全提示。
 	切勿觸摸鋸片。以防被來回擺動的鋒利刀具割傷。
	提防電動工具上的利刃，例如切割刀的刀刃。
	請遵循旁邊文字或插圖的指示！
	一般性的禁止符號。禁止執行此步驟。
	進行這個步驟前先從電動工具上取出蓄電池。否則可能因為不小心啟動電動工具而造成傷害。
  	工作時必須戴上護目鏡。
 	工作時必須戴上耳罩。
	工作時要戴上防塵面具。
	工作時要戴上工作手套。
	握持部位
	開動
	關閉
	附加資訊。
	不可以為損壞的蓄電池充電。
	不可以把蓄電池拋入火中。蓄電池不可以靠近高溫，例如 避免長期日照。
	請遵循注文上的指示！
	證明此電動工具符合歐洲共同體的規定標準。
	此標誌證實本產品在美國和加拿大完成認證。
	本標示提示潛伏的危險狀況。它們可能導致嚴重的傷害甚至造成死亡。
	回收圖案：標明可以再利用的物料
	分類收集已損壞的電動工具，電子和電動產品，並且以符合環保要求的方式回收，可使有用物料循環再用。
	蓄電池類型

符號, 圖例	解說
	充電器類型
	低速擺動
	高速擺動
(**)	可以包含數字或字母
(Ax - Zx)	供內部使用的標籤

符號	國際通用單位	本國使用單位	解說
U	V	伏	額定電壓
f	Hz	赫茲	頻率
n_s	/min, min ⁻¹ , rpm, r/min	/分鐘	額定震動值
	°	°	振動角度
	kg	公斤	重量符合 EPTA-Procedure 01 的規定
L_{pA}	dB	分貝	聲壓水平
L_{wA}	dB	分貝	聲壓功率水平
L_{pCpeak}	dB	分貝	最高聲壓水平
$K...$			不確定系數
a	m/s ²	米 / 秒 ²	振蕩發射值根據 EN 62841 (三向矢量和)
	m, s, kg, A, mm, V, W, Hz, N, °C, dB, min, m/s ²	米, 秒, 公斤, 安培, 毫米, 伏特, 瓦, 赫茲, 牛頓, 攝氏, 分貝, 分, 米 / 秒 ²	國際性單位系統 SI 中的標準單位和引用單位。

有關您的安全。

警告 閱讀所有的安全規章和指示。如未遵循安全規章和指示, 可能遭受電擊, 產生火災和 / 或造成嚴重傷害。

妥善保存所有的安全規章和指示以便日後查閱。

 詳細閱讀並徹底了解本使用說明書和附帶的“一般性安全規章”(文件編號 3 41 30 465 06 0)後, 才可以使用本電動工具。妥善保存上述文件以方便日後查閱。贈送或售賣本電動工具時, 務必把這些文件轉交給受贈者或用戶。

同時也要注意各國有關的工作安全規定。

電動工具的用途：

手提式振蕩研磨切割機, 安裝了 FEIN 認可的工具和附件, 可以不須用水沖刷在能夠遮蔽風雨的環境中在小的平面, 折角和邊緣上進行研磨, 鋸割薄的鐵片, 木材和塑料件, 充當電刮刀, 進行拋光, 削削, 切割及分割。

特別安全說明。

如果工作時機器的刀具可能切斷隱藏的電線, 那麼要握著手柄的絕緣部份來操作。接觸了帶電的電線, 機器上的金屬零件也會帶電, 並進而造成電擊。

使用夾子或其他的實際固定方式, 把工件固定和支撐在穩固的底座上。如果用手握住或以身體頂住工件, 無法固定住工件, 容易產生失控的情況。

只能使用電動工具制造商特定設計和認可的附件。即使能夠將其它的工具安裝到本電動工具上, 並不代表能夠確保操作安全。

注意工作時的持機姿勢, 特別是當鋸片或刀具朝向持機範圍時, 千萬不可以接觸安裝在機器上的工具。觸摸了利刃或鋒利的邊緣可能被割傷。

戴上防護用品。根據適用情況, 使用面罩, 安全護目鏡或安全眼鏡。適用時, 戴上防塵面具, 聽力保護器, 手套和能擋小磨料或工件碎片的工作圍裙。眼防護罩必須擋住各種操作產生的飛屑。防塵面具或口罩必須能夠過濾操作產生的顆粒。長期暴露在高強度噪音中會引起失聰。

電動工具不可以指向您自己, 其他人或動物。鋒利或交熱的安裝工具可能造成傷害。

切勿使用螺絲或鉚釘在電動工具上固定名牌和標籤。如果破壞了機器的絕緣功能便無法防止電擊。請使用自粘名牌或標籤。

定期使用非金屬工具清潔電動工具的通風孔。馬達的風扇會把灰塵吸入機殼中。機器內部如果堆積了大量的金屬塵容易造成觸電。

處理含石膏的材料後：用乾燥，無油的壓縮空氣清潔電動工具和開關元件上的通氣孔。否則，含石膏的灰塵可能囤積在電動工具的外殼和開關元件上，上述灰塵與空氣中的濕氣結合後會固化。這樣會妨害開關機構的運作。

使用和處理蓄電池（蓄電池塊）。

為了避免使用蓄電池時可能發生的意外狀況，例如起火、火災、爆炸，皮膚灼傷以及其它的傷害等，請注意以下的指示：

不可以拆解，打開或縮小蓄電池。不可以讓蓄電池遭受撞擊。電池如果損壞了或者未按照規定使用蓄電池，可能產生蒸汽並且滲出液體。這種蒸汽可能刺激呼吸道，蓄電池滲出的液體會引起皮膚癢或造成皮膚灼傷。

如果從損壞的電池所滲出的液體沾濕了鄰近的部件，必須檢查被沾污的部件，清潔這些部件，必要的話得更換它們。

不可以讓蓄電池遭受高溫或火焰的侵害。不可以直接在日照下為蓄電池充電。

使用蓄電池時，才將它從原始包裝中取出。

為電動工具做任何維修工作之前，必須從機器中取出蓄電池。如果電動工具被意外地啟動了，可能造成傷害。

先關閉電動工具然後再取出蓄電池。

蓄電池必須遠離兒童。

蓄電池必須保持清潔，並保護它免受濕氣或水侵入。使用干燥清潔的布抹除蓄電池接頭和電動工具接頭上的污垢。

電動工具必須配上 FEIN 原廠蓄電池一起使用。使用以下的蓄電池和替以下的蓄電池充電有火災和 / 或爆炸的危險：不符的電池，已經損壞的電池，經過修理或改裝過的電池，仿冒品和其它品牌的電池。

遵補充電器的使用說明書中的安全規章。

處理對身體有危害的廢塵

使用本機器時可能會產生有害健康的廢塵。

接觸或呼吸了某些廢塵，例如：石棉塵和有石棉成分的廢塵，含鉛的顏料塵，金屬塵，某些種類的木塵，礦物塵，研磨含礦物工件而產生的矽塵，含顏料稀釋劑的廢塵，含木材保護劑的廢塵以及含防腐蝕劑的廢塵等，可能出現過敏現象和 / 或造成呼吸道疾病，癌症以及影響生殖能力。吸入廢塵後的致病可能性，需視暴露在危塵中的程度而定。操作機器時必須使用合適而且合格的吸塵裝備，以及佩戴個人的防護裝備，另外也要保持工作場所的良好通風狀況。加工含石棉工件的工作必須交給專業人員執行。木塵和輕建材塵，研磨熱塵和化學材料的混合物，都可能在特定狀況下產生自然或者造成爆炸。避免讓火花噴向集塵箱。防止電動工具和被研磨物過熱。定時清收集塵箱。注意工件制造商所提出的有關加工時的注意事項，而且要兼顧貴國有關加工該工件的法規。

手掌 - 手臂 - 震動

本說明書中引用的震動水平，是采用 EN 62841 中規定的測量方式所測得。這個震動水平值可以作為電動工具之間的比較標準。您也可以拿它來推測機器目前的震動受荷狀況。

此震動水平只適用於電動工具規定的用途。如果未按照規定使用電動工具，在機器上安裝了不合適的工具，或者未確實執行機器的維修工作，實際的震動水平會異於提供的震動水平。因此在操作過程結束後，機器的震動受荷狀況會明顯提高。

為了準確地評估機器的震動受荷狀況，還必須考慮以下的時間因素：例如關機的時間或機器空轉待命的時間等。如果把整個工作過程中累加的關機或待命時間列入考慮，則可以明顯地降低機器的震動受荷狀況。

為了保護操作者免受機器震動危害，必須另外採用防護措施，例如：做好電動工具和安裝工具的維修工作，手掌要保持溫暖，安排好工作的流程。

振動的發射值

震動	a
根據震動等級分類的泛音 (FEIN) 工具	評定加速度值*
VC0	< 2.5 米 / 平方秒
VC1	< 5 米 / 平方秒
VC2	< 7 米 / 平方秒
VC3	< 10 米 / 平方秒
VC4	< 15 米 / 平方秒
VC5	> 15 米 / 平方秒
Ka	1.5 米 / 平方秒

* 本數據的運算基礎是，由等長時間的空載 / 滿載運作組成的工作週期。
安裝工具所屬的震動等級請參閱附帶的文件 3 41 30 443 06 0。

操作指示。





只能使用泛音 (FEIN) 專門針對本電動工具生產或推薦的附件。如果未使用泛音 (FEIN) 的原廠附件，會造成電動工具過熱並損壞機器。

！ 使用過重的配件可能讓減振系統過載！
 在使用大型的圓磨盤（物號 63806195210, Ø115 毫米）或針對瓷磚縫的清潔套件（物號 63719011220）時，可能因為上述安裝件過大的重量，而讓減振系統過載！如果發生上述情況，機器會出現令人不適的強烈震動。
 解決辦法：將控制機器轉速的電子檔降低為第 2 檔。因為機器的工作進度可能因此落後，所以只能在必要時使用上述兩個附件。

！ 先開動電動工具然後將工具對準要切割的工件進行切割。

您可以在安裝刀具時調整不同的位置，每次的移動角度是 30 度。這樣您能夠將工具固定在最合適的工作位置上。

更換工具 (參考頁數 5/6).

-  打開擰緊杆後切勿開動電動工具。否則有壓碎手指和手的危險。
-  在機器運行當中不要操作擰緊杆。否則有受傷的危險。
-  不要將手伸入夾緊爪中。否則有壓碎手指的危險。
-  打開夾緊爪後，如尚未裝上安裝件，切勿操作電動工具！如此可能會損壞電動工具。
-  如果夾緊爪在裝上安裝件之前就被打開，便要朝前推動擰緊杆並隨即將它拉回。這樣即可關閉夾緊爪。也可以裝上安裝件了。

正確地使用蓄電池。

請在工作溫度範圍 5°C – 45°C (41°F – 113°F) 內放和使用電池，並只使用 FEIN 充電器給電池充電。充電開始時，電池的溫度必須在電池工作溫度範圍內。

LED 指示燈	含意	措施
1-4 綠色 LED	電量現況的百分比	操作
紅色持續亮著	蓄電池幾乎沒電了	替蓄電池充電
紅燈閃爍	無法使用蓄電池	先讓蓄電池的溫度恢復到蓄電池的操作溫度範圍內，然後再替蓄電池充電

蓄電池的充電進度是以百分比的方式顯示，當電動工具的馬達停止運轉時才能夠顯示充電實況。

在蓄電池即將進入過度放電的狀況時，機器的電子裝備會自動關閉馬達。

研磨的相關指示。

把安裝好砂紙的電動工具用力地壓在平坦的表面上，緊接著開動電動工具。這樣可以提高附著力並且避免提早磨損砂紙。

如果只磨損了砂紙的一角，可以撕開砂紙，旋轉 120° 後再裝好砂紙繼續使用。

用底盤的整個表面工作，不可以只使用底盤的邊緣或尖端研磨。

使用小的三角磨盤研磨時，要設定高的振蕩頻率 (4-6 檔)，使用圓形磨盤和大的三角磨盤時，要選擇中等的振蕩頻率 (最大第 4 檔)。

研磨時必須均勻地移動機器，並在機器上輕輕施壓。用力推壓機器不但不能提高磨除率，反而會加速砂紙的損耗。



鋸割的相關指示。

選擇高的振蕩頻率。圓形的鋸片可以換邊使用，以便均勻地使用鋸片。

刮除的相關指示。

選擇中到高檔的振蕩頻率。

維修和顧客服務。

  在某些特殊的工作狀況下，例如加工金屬物料時，可能在機器內部堆積大量的金屬廢塵。因此必須經常使用干燥無油的壓縮空氣，從機器的通氣孔吹除電動工具內部的廢塵。

處理含石膏的材料時，灰塵會沉澱在電動工具內部和開關元件上，這些灰塵與空氣中的濕氣結合後會轉硬。上述現象可能妨害開關機構的運作。因此必須時常用干燥無油的壓縮空氣從通風口吹淨電動工具的內部和開關元件。

儲存電動工具之前先要拆除刀具，收回擰緊杆接著再按下鎖定部件。

與石棉接觸過的產品不允許寄送去維修。請按照當地有關處理含石棉廢物的規定處理受石棉污染的產品。

從以下的網址 www.fein.com 可以找到本電動工具目前的備件清單。

只能使用原廠備件。

以下零件您可以根據需要自行更換：
工具

保修。

有關本產品的保修條件，請參考購買國的相關法律規定。此外 FEIN 還提供制造廠商的保修服務。有關保修的細節，請向您的專業經銷商，FEIN 在貴國的代理或您的 FEIN 顧客服務中心詢問。

在本使用說明書上提到的和標示的附件，並非全部包含在電動工具的供貨範圍中。

合格說明。

FEIN 公司單獨保證，本產品符合說明書末頁上所列出的各有關規定的標準。

技術性文件存放在：

C. & E. Fein GmbH,
D-73529 Schwäbisch Gmünd

環境保護和廢物處理。

必須以符合環保要求的方式處理包裝材料和廢棄的電動工具與附件。





放空蓄電池的電並根據規定處理待廢棄的蓄電池。



如果蓄電池未完全放空電量，為了安全的理由可以使用膠帶貼住蓄電池的觸點，以防止發生短路。

사용 설명서 원본의 번역본.

사용 기호, 약어와 의미.

기호, 부호	설명
	반드시 첨부되어 있는 사용 설명서와 일반 안전수칙을 읽으십시오.
	튧날을 만지지 마십시오. 작동 중인 전동공구의 액세서리는 위험합니다.
	절단 커터 등 전동공구 액세서리의 날카로운 모서리에 주의하십시오.
	문장이나 그림에 나와있는 지시 사항을 반드시 준수하십시오!
	일반적인 금지 표시. 이 행동은 금지되어 있습니다.
	이 작업을 하기 전에 배터리를 전동공구에서 빼어 놓으십시오. 그렇지 않으면 전동공구가 실수로 작동하게 되어 상해를 입을 수 있습니다.
	작업할 때 보안경을 착용하십시오.
	작업할 때 귀마개를 사용하십시오.
	작업할 때 방진 마스크를 착용하십시오.
	작업할 때 보호장갑을 착용하십시오.
	손잡이 면
	스위치 켜기
	스위치 끄기
	추가 정보.
	손상된 배터리는 충전하지 마십시오.
	배터리를 불에 가까이 두지 마십시오. 배터리를 열에 노출되지 않도록 하고 또한 장시간 강한 햇볕에 두지 마십시오.
	옆에 나와있는 사항을 준수해야 합니다!
	전동공구가 EU (유럽연합) 해당 지침에 적합하다는 것을 증명합니다.
	이 표시는 본 제품이 미국과 캐나다에서 인가 받았음을 확인합니다.
	이 표시는 증상이나 치명적인 부상을 유발할 수 있는 위험한 상황이 될 수 있다는 것을 나타냅니다.
	리사이클링 표시: 재생 가능한 소재임을 나타냅니다
	폐기용 전동공구와 기타 전기 및 전동 제품은 별도로 수거하여 환경 친화적인 방법으로 재활용 수 있도록 해야 합니다.

기호, 부호	설명
	배터리 타입
	충전기 타입
	낮은 진동수
	높은 진동수
(**)	숫자나 알파벳을 포함할 수 있습니다
(Ax - Zx)	내부 용도용 표시

부호	국제 단위	국내 단위	설명
U	V	V	정격 전압
f	Hz	Hz	주파수
n_s	/min, min ⁻¹ , rpm, r/min	/min	측정 진동치
	°	°	진동 각도
	kg	kg	EPTA-Procedure 01에 따른 중량
L_{pA}	dB	dB	음압 레벨
L_{wA}	dB	dB	음향 레벨
L_{pCpeak}	dB	dB	최고 음압 레벨
$K...$			불확정성
a	m/s ²	m/s ²	EN 62841에 따른 진동 방출치 (3방향의 벡터값)
	m, s, kg, A, mm, V, W, Hz, N, °C, dB, min, m/s ²	m, s, kg, A, mm, V, W, Hz, N, °C, dB, min, m/s ²	국제 단위 시스템 SI의 기본 및 유도 단위

안전 수칙.

경고 모든 안전 수칙과 지시 사항을 상세히 읽고 준수해야 합니다. 안전 수칙과 지시 사항을 지키지 않으면 화재 위험이 있으며 감전 혹은 중상을 입을 수 있습니다.

추후 참고용으로 모든 안전 수칙과 지시 사항을 잘 보관하십시오.

주의 이 전동공구의 사용 설명서와 첨부된 "일반 안전 수칙" (문서 번호 3 41 30 465 06 0)을 자세히 읽고 완전히 이해한 후에 기기를 사용하십시오. 나중에 사용할 경우를 위해 위의 자료를 잘 보관하고 전동공구를 인도하거나 매각할 경우 설명서도 함께 전달하십시오.

또한 국내의 해당 작업 안전 규정을 준수하십시오.

전동공구의 사용 분야:

본 휴대용 오일레이터는 날씨와 관계 없는 환경에서 FEIN사가 허용하는 부속품과 액세서리를 부착하여 물을 사용하지 않고, 작은 표면, 구석과 모서리에 연마작업, 박판, 목재와 플라스틱으로 된 소재에 절단작업, 그리고 스크레이핑 작업, 폴리싱작업, 줄질 (라스핑) 작업, 오리내기 및 절단작업을 하는데 사용할 수 있습니다.

특별 안전 수칙.

작업할 때 톱날 등의 액세서리가 보이지 않는 전선에 접촉할 수 있으면 기기의 절연된 손잡이 부위를 잡으십시오. 전류가 흐르는 전선에 닿게 되면 기기의 금속 부위에도 전기가 통해 감전될 수 있기 때문입니다.

고정장치나 다른 실용적인 방법을 사용하여 작업물을 바닥에 안정되게 고정하고 받쳐 주십시오. 작업물을 손이나 몸으로부터 잡고 있으면 작업 시 위치가 불안정하게 되어 기기에 대한 통제를 잃을 수 있습니다.

전동공구 제조사가 특별히 개발하거나 허용하지 않은 액세서리를 사용하지 마십시오. 액세서리가 귀하의 전동공구에 맞다고 해서 안전한 작동을 보장하는 것이 아닙니다.

특히 톱날이나 기타 절단 커터 톱 손잡이 부분으로 향하게 하여 작업할 경우, 이에 닿지 않도록 전동공구를 안전하게 잡으십시오. 날카로운 톱날이나 모서리에 접촉하게 되면 상해를 입을 수 있습니다.

작업자는 보호장비를 착용해야 합니다. 작업에 따라 안전 마스크나 보안경을 사용하십시오. 필요한 경우 분진 마스크, 귀마개, 보호장갑을 사용하고 연마로 인한 미세한 소재 분자에 접하게 되는 것을 방지하는 특수 작업용에프린을 착용하십시오. 다양한 작업을 할 때 공중에 떠다니는 이물질로부터 눈을 보호해야 합니다. 분진 마스크나 호흡 마스크로 기기 사용 시 발생하는 분진을 여과해야 합니다. 작업자가 장기간 강한 소음 환경에서 작업하면 청력을 상실할 수도 있습니다.

전동공구를 작업자 자신이나 다른 사람 혹은 동물에 향하게 하지 마십시오. 날카롭거나 뜨거운 액세서리로 인해 상해를 입을 수 있습니다.

전동공구에 영판이나 표지판을 부착하기 위해 리벳이나 나사를 사용하지 마십시오. 절연이 손상되면 감전 보호 효과가 무효화되므로 접착식 라벨을 사용하는 것이 좋습니다.

정기적으로 전동공구의 환기구를 비속속 공구를 사용하여 닦아 주십시오. 모터의 블로어로 인해 하우징 안으로 먼지가 모입니다. 금속성 분진이 지나치게 쌓이면 감전될 위험이 있습니다.

석고 소재에 작업 후: 전동공구와 스위치 부품의 통풍구를 건조한 오일프리 압축 공기로 청소하십시오. 그렇게 하지 않으면 석고 성분의 분진이 전동공구의 하우징 안과 스위치 부품에 쌓여 공기의 수분과 함께 경화될 수 있습니다. 이로 인해 스위치 장치에 장애가 생길 수 있습니다.

배터리 (배터리 팩)의 사용과 취급.

배터리를 사용하여 작업할 때 화재, 화재, 폭발, 피부의 상처 등 기타 상해 위험을 방지하려면 다음 사항을 준수해야 합니다:

배터리를 분해하거나 절단하지 마십시오. 배터리에 기계적인 충격을 가하지 마십시오. 손상되었거나 규정대로 사용하지 않은 경우 배터리에서 유해한 증기나 유체가 발생할 수 있습니다. 증기로 인해 호흡기가 자극될 수 있습니다. 배터리에서 나오는 유체로 인해 피부에 자극 현상이 생기거나 화상을 입을 수 있습니다.

손상된 배터리에서 나오는 유체가 인접해 있는 물체에 닿은 경우, 해당되는 부위에 이상이 없는지 확인하고 깨끗이 닦아 주십시오. 경우에 따라 이를 교환해 주어야 합니다.

배터리를 고열이나 불에 가까이 두지 마십시오. 배터리를 직사광선이 드는 곳에서 보관하지 마십시오.

배터리를 사용하기 바로 전에 정품 포장에서 꺼내십시오.

전동공구에 작업하기 전에 배터리를 전동공구에서 분리하십시오. 실수로 전동공구가 작동하게 되면 상해를 입을 수 있습니다.

배터리는 전동공구의 스위치가 꺼진 상태에서에서만 빼십시오.

배터리는 어린이들의 손이 닿지 않은 곳에 보관하십시오.

배터리를 깨끗이 유지하고 수분이나 물에 가까이 두지 마십시오. 배터리와 전동공구의 오염된 연결 부위를 마른 깨끗한 천으로 닦아 주십시오.

전동공구용으로 나온 하자가 없는 파인 (FEIN) 정품 배터리만을 사용하십시오. 적합하지 않은, 손상되거나 수리한 배터리, 모조품이나 타사의 배터리를 사용하여 작업하거나 충전하면, 화재 그리고 / 혹은 폭발 위험이 있습니다.

배터리 충전기의 사용 설명서에 나와있는 안전수칙을 준수하십시오.

위험한 분진의 취급

이 전동공구를 사용하여 소재를 제거하는 작업을 할 경우 유해한 분진이 발생할 수 있습니다.

석면과 석면을 포함한 소재, 납 성분을 포함한 페인트, 금속, 빛가지 목재 종류, 광물, 석재 함유 소재의 규산염 입자, 도로 용매, 목재 보호제, 선박용 방오 도료 등에서 발생하는 분진에 접촉하거나 이를 호흡하게 되면 작업자나 주변 사람들까지 알레르기 반응 그리고 / 또는 호흡기 질환, 암 및 생식기 장애가 생길 수 있습니다. 분진을 호흡하게 될 위험은 노출 정도에 따라 좌우됩니다. 발생하는 분진에 적합한 분진 추출장치와 작업자 보호 장비를 사용하고, 작업장 환기가 잘 되도록 하십시오. 아스베스트 성분을 함유한 소재는 반드시 전문가에게 맡겨 작업하도록 하십시오.

목재나 금속에서 발생하는 분진 혹은 연마 시 생기는 분진과 화학 성분의 뜨거운 혼합물은 좋지 않은 환경에서 저질로 절화하거나 폭발할 수 있습니다. 분진 처리 용기 쪽으로 불꽃이 튀지 않도록 하고, 전동공구와 연마 작업물이 과일되지 않도록 하며, 정기적으로 분진 용기를 비워 주십시오. 작업 소재 제조사의 사용 방법과 작업하려는 소재에 관한 해당 국가의 규정을 준수하십시오.

손과 팔에 가해지는 진동

이 사용 설명서에 나와있는 진동 측정치는 EN 62841의 규정에 따라 측정된 것이므로 전동공구를 서로 비교하는 데 사용할 수 있습니다. 또한 진동 부하를 측정하는데도 적당합니다.

기재된 진동 측정치는 전동공구의 주요 사용 분야의 경우입니다. 전동공구를 적당하지 않은 액세서리를 장착하여 사용하거나 제대로 정비하지 않은 상태에서 비정상적으로 사용하면 진동 측정치가 달라질 수 있습니다. 이로 인해 전체 작업 시간의 진동 부하가 훨씬 높아질 수 있습니다.

진동 부하를 정확히 측정하려면 기기의 스위치가 꺼져있는 시간과 무부하 상태로 가동하는 시간까지 고려해야 합니다. 그렇게 하면 전체 작업 시간의 진동 부하가 훨씬 낮아집니다.

더불어 작업자의 안전을 위해 진동 효과가 생기기 전에 추가 안전 수칙을 세우십시오. 예를 들면 전동공구와 액세서리를 정비하고, 손을 따뜻하게 하며 작업 순서를 정하십시오.

진동 방출치

진동	<i>a</i>
진동 등급에 따른 FEIN 액세서리의 분류	평가된 가속도*
VC0	< 2.5 m/s ²
VC1	< 5 m/s ²
VC2	< 7 m/s ²
VC3	< 10 m/s ²
VC4	< 15 m/s ²
VC5	> 15 m/s ²
Ka	1.5 m/s ²

*이 수치는 동일한 기간 동안 무부하 상태와 부하 상태에서 실시한 작업 주기에 의한 것입니다.
액세서리에 해당하는 진동 등급은 첨부된 데이터 자료 341 30 443 06 0 를 참고하십시오.

사용 방법 .

반드시 FEIN 사가 지정한 정품 액세서리만을 사용하십시오 . FEIN 정품이 아닌 액세서리를 사용하면 진동공구가 과열되어 파괴될 수 있습니다 .

! 너무 무거운 작업공구로 작업하면 진동 램퍼가 과부하될 수 있습니다!

대형의 원형 샌딩판 (제품 번호 . 63806195210, Ø115 mm) 혹은 타일 이음새용 클리닝 키트 (제품 번호 . 63719011220) 를 사용할 경우 작업공구의 과도한 중량으로 인해 램퍼 시스템이 과부하될 수 있습니다 . 이 경우 기기가 불안하게 지나치게 진동합니다 .

조치 : 기기의 회전수를 전자단계 2 로 낮추십시오 . 이 경우 작업 속도가 지연될 수 있으므로 본 기기는 위의 두 작업공구를 사용하는에 한계가 있습니다 .

! 진동공구가 처진 상태에서만 작업물 가까이 대십시오 .

액세서리는 30° 단계로 조절할 수 있어 최적 상태의 작업 위치로 고정할 수 있습니다 .

액세서리의 교환 (5/6 면 참조) .

! 고정 레버가 열린 상태에서 진동공구의 스위치를 켜지 마십시오 . 그렇지 않으면 손과 손가락이 눌리거나 타박상을 입을 위험이 있습니다 .

! 기기가 작동하는 동안에 고정 레버를 작동하지 마십시오 . 그렇지 않으면 다칠 위험이 있습니다 .

! 클램핑 조 부위를 잡지 마십시오 . 그렇지 않으면 손가락이 눌리거나 타박상을 입을 위험이 있습니다 .

! 클램핑 조가 열려 있거나 액세서리가 없는 상태에서 진동공구를 사용하지 마십시오 ! 이 경우 진동공구가 손상될 수 있습니다 .

! 작업에 필요한 액세서리를 장착하기 전에 클램핑 조가 풀려 있으면 고정 레버를 앞으로 움직였다가 다시 뒤로 움직이십시오 . 그리고 나면 클램핑 조가 잠기게 됩니다 . 이제 액세서리를 끼우면 됩니다 .

배터리 취급 .

배터리는 작동 온도 범위 5°C – 45°C (41°F – 113°F) 에서 보관 , 작동하고 FEIN 충전기만을 사용하여 충전해야 합니다 . 배터리 온도는 충전을 시작할 때부터 배터리 작동 온도 범위내에 있어야 합니다 .

LED 표시기	의미	조치
1-4 녹색 LED	배터리 충전 단계	작동
적색 연속등	배터리가 거의 방전 상태입니다	배터리를 충전하십시오
적색 깜박등	배터리를 사용할 수 없습니다	배터리가 작동 온도 범위에 있도록 한 다음 , 충전하십시오

배터리의 실제 충전 상태 (퍼센트) 는 진동공구가 정지한 상태에서만 보입니다 .

배터리가 과방전되기 전에 전자장치가 자동으로 모터의 스위치를 끕니다 .

샌딩작업 시 주의 사항 .

진동공구에 샌딩 페이퍼를 끼워 사용할 때는 평평한 표면 위에 짧게 헝겊 누른 후에 진동공구의 스위치를 잠깐 켜십시오 . 이렇게 하면 접착이 잘 되어 빨리 마모되는 것을 예방합니다 .

샌딩 페이퍼의 모서리 부위만 마모된 경우 샌딩 페이퍼를 떼었다가 120° 돌려서 다시 붙일 수 있습니다 .

샌딩 패드의 끝모서리 부위만 사용하지 말고 전체면으로 작업하십시오 .

소형의 삼각 샌딩판으로 연마작업을 할 경우 높은 진동 주파수를 선택하십시오 (전자식 스위치 4-6 단계) , 원형 샌딩판과 대형 삼각 샌딩판으로 작업할 경우에는 중간 진동 주파수 (전자식 스위치 , 최대 4 단계) 를 선택하십시오 .

계속 움직이며 가볍게 누르면서 샌딩작업을 하십시오 . 지나치게 눌러 작업하면 쥐임 정도가 많아지는 것이 아니라 샌딩 페이퍼가 빨리 마모될 뿐입니다 .

절단작업 시 주의 사항 .

높은 진동 주파수를 선택하십시오 . 원형의 톱날이 균일하게 마모되도록 하기 위해 원형 톱날의 위치를 바꾸어 고정할 수 있습니다 .

스크레이핑 작업 시 주의 사항 .

중간에서 높은 정도의 진동 주파수를 선택하십시오 .

보수 정비 및 고객 서비스.



극심한 작업 환경조건에서 금속에 작업할 경우 전도성 분진이 전동공구 안에 쌓일 수 있습니다. 자주 전동공구의 내부로 환기구를 통해 습기와 오일 성분이 없는 압축 공기를 불어 넣으십시오.

석고 소재에 작업할 경우 분진이 전동공구의 내부와 스위치 부품에 쌓여 공기의 수분과 함께 경화될 수 있습니다. 이로 인해 스위치 장치에 장애가 생길 수 있습니다. 통풍구를 통해 전동공구의 내부와 스위치 부품을 건조한 오일 프리 압축 공기로 자주 청소해 주십시오.

전동공구를 보관하려면 커터 등 액세서리를 빼고나서 고정 레버를 잠근 다음, 고정장치를 누르십시오.

석면과 접하게 된 제품은 수리를 맡겨서는 안됩니다. 석면으로 오염된 제품은 석면 쓰레기 처리에 관한 각 국가의 해당 규정에 따라 처리해야 합니다.

본 전동공구의 부품 목록은 인터넷 www.fein.com 에 나와 있습니다.

정품 부속품만을 사용하십시오.

다음 부속품은 필요에 따라 직접 교환하실 수 있습니다:
편치, 인서트

품질 보증 및 법적 책임.

제품에 대한 품질 보증은 유통하는 국가의 법적 규정에 따라 유효합니다. 더불어 FEIN 사는 FEIN 제조사 보증서에 부응하는 품질 보증을 합니다.

귀하의 전동공구 공급 내역에는 이 사용 설명서와 그림에 나와있는 액세서리 중 일부만 들어있을 수도 있습니다.

적합성에 관한 선언.

FEIN 사는 단독 책임 하에 본 제품이 이 사용 설명서 후면에 나와있는 관련된 규정과 일치함을 자체 선언합니다.

기술 자료 문의:

C. & E. Fein GmbH,
D-73529 Schwäbisch Gmünd

환경 보호, 처리.

포장재, 폐기용 전동공구 및 액세서리는 친환경적인 방법으로 재활용할 수 있도록 분류해야 합니다.





배터리를 반드시 방전된 상태로 폐기하십시오.



완전히 방전되지 않은 배터리는 단락되는 것을 방지하기 위해 단자 부위에 접착 테이프를 붙여 절연하십시오.

คำแปลของหนังสือคู่มือการใช้งานฉบับต้นแบบ

สัญลักษณ์ อักษรย่อ และคำศัพท์ที่ใช้

สัญลักษณ์ ตัวอักษร	คำอธิบาย
	ต้องอ่านเอกสารที่แนบมา เช่น หนังสือคู่มือการใช้งาน และคำเตือนทั่วไปเพื่อความปลอดภัย
	อย่าสัมผัสสายเคเบิล อันตรายจากเครื่องมือแหลมคมที่ขยับเคลื่อนไปมา
	การเตือนอันตรายจากขอบแหลมคมของเครื่องมือ ตัวอย่าง เช่น ขอบตัดของใบตัด
	ปฏิบัติตามคำสั่งที่เป็นตัวหนังสือหรือรูปภาพด้านตรงข้าม!
	ป้ายการห้ามทั่วไป ห้ามการกระทำนี้
	ก่อนเริ่มขั้นตอนการทำงานนี้ ต้องถอดแบตเตอรี่ออกจากเครื่องมือไฟฟ้า มิฉะนั้นจะได้รับอันตรายจากการบาดเจ็บอันเกิดจากเครื่องมือไฟฟ้าติดขึ้น โดยไม่ตั้งใจ
	สวมอุปกรณ์ป้องกันตาขณะปฏิบัติงาน
	สวมอุปกรณ์ป้องกันหูขณะปฏิบัติงาน
	สวมหมวกกั้นฝุ่นขณะปฏิบัติงาน
	สวมถุงมือป้องกันขณะปฏิบัติงาน
	พื้นผิวจับ
	เปิดสวิตช์
	ปิดสวิตช์
	ข้อมูลเพิ่มเติม
	อย่าชาร์จแบตเตอรี่ที่ชำรุด
	เอาแบตเตอรี่ออกห่างจากเปลวไฟ ปกป้องแบตเตอรี่จากความร้อน ต. ข. เช่น จากแสงแดดจำนวนต่อเนื่อง
	ปฏิบัติตามข้อสังเกตตามเนื้อหาที่อยู่ข้างเคียง!
	ยืนยันว่าเครื่องมือไฟฟ้าสอดคล้องกับระเบียบของสหภาพยุโรป
	สัญลักษณ์นี้ขึ้นรับการรับรองของผลิตภัณฑ์นี้ในประเทศสหรัฐอเมริกาและแคนาดา
	เครื่องหมายนี้แจ้งถึงสถานการณ์ที่อาจเป็นอันตราย ที่อาจทำให้บาดเจ็บอย่างร้ายแรงหรือถึงตายได้
	สัญลักษณ์รีไซเคิล: วัสดุที่ระบุนี้เป็นวัสดุที่รีไซเคิลได้

สัญลักษณ์ ตัวอักษร	คำอธิบาย
	ต้องตัดแยกเครื่องมือไฟฟ้า และผลิตภัณฑ์ไฟฟ้าและอิเล็กทรอนิกส์อื่นๆ ที่เสื่อมสภาพ เพื่อส่งเข้าสู่กระบวนการนำกลับมาใช้ใหม่โดยไม่ทำลายสภาพแวดล้อม
	ประเภทแบตเตอรี่
	ชนิดเครื่องชาร์จ
	ความเร็วแกว่งสะท้อนต่ำ
	ความเร็วแกว่งสะท้อนสูง
(**)	อาจประกอบด้วยตัวเลขและตัวอักษร
(Ax - Zx)	การทำเครื่องหมายเพื่อวัตถุประสงค์ภายใน

ตัวอักษร	หน่วยการวัด สากล	หน่วยการวัด แห่งชาติ	คำอธิบาย
U	V	V	แรงดันไฟฟ้ากำหนด
f	Hz	Hz	ความถี่
n_s	/min, min ⁻¹ , rpm, r/min	/min	อัตราแกว่งสะท้อนกำหนด
	°	°	มุมแกว่งสะท้อน
	kg	kg	น้ำหนักตามระเบียบการ EPTA-Procedure 01
L_{pA}	dB	dB	ระดับความดันเสียง
L_{wA}	dB	dB	ระดับความดังเสียง
L_{pCpeak}	dB	dB	ระดับความดันเสียงสูงสุด
$K_{...}$			ความคลาดเคลื่อน
a	m/s ²	m/s ²	ค่าความสั่นสะเทือนตามมาตรฐาน EN 62841 (ผลรวมเชิงเวกเตอร์ของสามทิศทาง)
	m, s, kg, A, mm, V, W, Hz, N, °C, dB, min, m/s ²	m, s, kg, A, mm, V, W, Hz, N, °C, dB, min, m/s ²	หน่วยฐาน และ หน่วยอนุพันธ์ จากระบบหน่วยระหว่างประเทศ SI

เพื่อความปลอดภัยของท่าน

คำเตือน

ต้องอ่านคำเตือนเพื่อความปลอดภัยและคำสั่งทั้งหมด การไม่ปฏิบัติตามคำเตือนและคำสั่งอาจเป็นสาเหตุให้ถูกไฟฟ้าดูด เกิดไฟไหม้ และ/หรือได้รับบาดเจ็บอย่างร้ายแรงกับรักษาคำเตือนและคำสั่งทั้งหมดสำหรับใช้อ้างอิงในภายหลัง



อย่าใช้เครื่องมือไฟฟ้า ก่อนได้อ่านหนังสือคู่มือการใช้งานนี้ รวมทั้ง "คำเตือนทั่วไปเพื่อความปลอดภัย" ที่แนบมา (เอกสารเลขที่ 3 41 30 465 06 0) อย่างละเอียดและเข้าใจอย่างครบถ้วนแล้ว เก็บรักษาเอกสารดังกล่าวสำหรับใช้ในภายหลัง และให้แนบไปกับเครื่องมือไฟฟ้าหากนำไปแจกจ่ายหรือขาย

กรุณาปฏิบัติตามกฎระเบียบเพื่อความปลอดภัยทางอุตสาหกรรมที่ใช้ในประเทศที่เกี่ยวข้องด้วยเช่นกัน

ประโยชน์การใช้งานของเครื่องมือไฟฟ้า

เครื่องขัดแบบสันใช้น้ำทางสำหรับขัดพื้นผิวเล็ก ๆ ซอกมุม และขอบ สำหรับเลื่อยชิ้นแผ่นเหล็ก ไม้ และพลาสติกบางๆ สำหรับขุด ขัดเงา ตะไบ ตัด และแยกออก ทำงานโดยไม่มีน้ำ ในบริเวณปลอดภัยจากสภาพอากาศ และใช้เครื่องมือและอุปกรณ์ประกอบที่ FEIN แนะนำ

คำเตือนพิเศษเพื่อความปลอดภัย

จับเครื่องมือไฟฟ้าตรงพื้นผิวที่หุ้มฉนวน เมื่อทำงานในบริเวณที่เครื่องมืออาจสัมผัสกับสายไฟฟ้าที่ซ่อนอยู่ การสัมผัสสายไฟฟ้าที่มี "กระแสไฟฟ้าไหลผ่าน" จะทำให้ส่วนที่เป็นโลหะของเครื่องมือไฟฟ้าเกิดมี "กระแสไฟฟ้าไหลผ่าน" ทำให้ผู้ใช้เครื่องมือไฟฟ้าช็อคได้

ใช้ปากกาหนีบหรือวิธีอื่นที่ได้ผลเพื่อยึดและค้ำพุงชิ้นงานเข้ากับแท่นรองรับที่มั่นคง การจับงานด้วยมือ หรือยื่นไว้กับร่างกาย จะไม่มีมั่นคง และอาจทำให้สูญเสียการควบคุมได้

อย่าใช้อุปกรณ์ประกอบที่บริษัทผู้ผลิตเครื่องมือไฟฟ้าไม่ได้ออกแบบไว้โดยเฉพาะและไม่ได้แนะนำให้ใช้ ด้วยเหตุผลเพียงเพราะว่าอุปกรณ์ประกอบมีขนาดเข้าพอมะเขมกับเครื่องมือไฟฟ้าของท่านก็ไม่ได้เป็นการรับรองความปลอดภัยในการทำงานแต่อย่างใด

จับเครื่องมือไฟฟ้าในลักษณะไม่ให้เครื่องมือสัมผัสกับร่างกายของท่านอย่างเด็ดขาด โดยเฉพาะอย่างยิ่งขณะทำงานกับเครื่องมือ เช่น ใบเลื่อย หรือเครื่องมือตัดอื่นๆ ที่ชี้เข้าหาบริเวณจับ การสัมผัสกับปลายแหลมคมหรือขอบตัดอาจทำให้บาดเจ็บได้

สวมอุปกรณ์ป้องกันเฉพาะตัว สุดแล้วแต่กรณีให้ใช้กระบังป้องกันหน้า สวมแว่นตากันลมและฝุ่น หรือ แว่นตาป้องกันอันตราย สุดแล้วแต่ความเหมาะสมให้สวมหน้ากากกันฝุ่น สวมประคบหูป้องกันเสียงดัง สวมถุงมือ และสวมผ้ากันเปื้อนพิเศษที่สามารถกันผงขัดหรือเศษชิ้นงานออกจากตัวท่านได้ แว่นป้องกันตาต้องสามารถหยุดเศษของที่ปลิวว่อนที่เกิดจากการปฏิบัติงานแบบต่างๆ ได้ การได้ชิ้นเสียงดังมากเป็นเวลานานอาจทำให้ท่านสูญเสียการได้ยิน

อย่าหันเครื่องมือไฟฟ้าไปยังตัวท่านเอง บุคคลอื่น หรือสัตว์อันตรายจากการได้รับบาดเจ็บจากเครื่องมือที่ร้อนหรือแหลมคม

อย่าตอกหมุดหรือขันสกรูเพื่อติดป้ายชื่อและเครื่องหมายใดๆ เข้ากับเครื่องมือไฟฟ้า หากฉนวนหุ้มชำรุด จะป้องกันไฟฟ้าช็อคไม่ได้ ขอแนะนำให้ใช้ป้ายติดกา

ทำความสะอาดช่องระบายอากาศที่เครื่องมือไฟฟ้าตามช่วงเวลาเป็นประจำโดยใช้เครื่องมือที่ไม่ใช่โลหะ เครื่องเป่าลมของมอเตอร์จะดูดฝุ่นเข้าในกรอบเครื่อง หากฝุ่นที่ประกอบด้วยโลหะสะสมกันมากเกินไป อาจทำให้เกิดอันตรายจากไฟฟ้าได้

หลังจากทำงานกับวัสดุที่มีขี้ฝุ่นเป็นพื้นฐาน: ให้ทำความสะอาดช่องระบายอากาศของเครื่องมือไฟฟ้าและของส่วนประกอบสวิทช์ด้วยอากาศอัดที่แห้งและปราศจากน้ำมัน มิฉะนั้นอาจมีฝุ่นที่มีขี้ฝุ่นเป็นพื้นฐานสะสมอยู่ในตัวเรือนเครื่องมือไฟฟ้าและที่ส่วนประกอบสวิทช์ และฝุ่นจะแข็งตัวเมื่อสัมผัสความชื้นในอากาศ ซึ่งอาจส่งผลกระทบต่อกลไกสวิทช์ได้

การใช้และการจัดการกับแบตเตอรี่ (แบตเตอรี่แพ็ค)

เพื่อหลีกเลี่ยงสถานการณ์อันตราย ตัวอย่าง เช่น การเผาไหม้ ระเบิดไฟ การระเบิด การบาดเจ็บที่ผิวหนัง และการบาดเจ็บอื่นๆ เมื่อหยิบจับและใช้งานแบตเตอรี่ ให้ปฏิบัติตามคำสั่งดังต่อไปนี้:

อย่าแยกหรือถอดส่วนประกอบแบตเตอรี่ ปิด หรือทำเป็นเตล็ดเสียน้อย ปล่อยให้แบตเตอรี่ถูกกระทบทางกลหรือถูกกระแทกอย่างแรง ใอระเหยและของเหลวที่เป็นอันตราย สามารถลอคออกมาในกรณีทีแบตเตอรี่ชำรุดและ ใช้งานอย่างไม่ถูกต้อง ใอระเหยสามารถทำให้ระบบหายใจระคายเคืองของเหลวที่ขบออกมาจากแบตเตอรี่อาจทำให้ผิวหนังระคายเคืองหรือถูกเผาไหม้

เมื่อของเหลวแบตเตอรี่จากแบตเตอรี่ที่ชำรุดไปถูกวัตถุบริเวณใกล้เคียง ให้ตรวจสอบส่วนประกอบนั้น ทำความสะอาด หรือเปลี่ยนใหม่ ตามจำเป็น

เอาแบตเตอรี่ออกจากความร้อนและเปลวไฟ อย่าเก็บรักษาแบตเตอรี่ในสถานที่แสงแดดส่องโดยตรง

อย่าเอาแบตเตอรี่ออกจากหีบห่อที่มีมาแต่เดิมจนกว่าจะนำออกมาใช้งาน

นำแบตเตอรี่ออกจากเครื่องมือไฟฟ้า ก่อนปรับแต่งเครื่อง หากเครื่องมือไฟฟ้าติดขึ้น โดยไม่ตั้งใจ จะเกิดอันตรายจากการบาดเจ็บ

ถอดแบตเตอรี่ออก เมื่อเครื่องมือไฟฟ้าปิดสวิทช์อยู่เท่านั้น

เอาแบตเตอรี่ออกจากเด็กๆ

รักษาแบตเตอรี่ให้สะอาด และปกป้องแบตเตอรี่จากความชื้น และน้ำ ทำความสะอาดขั้วที่สกปรกของแบตเตอรี่และเครื่องมือไฟฟ้าด้วยผ้าแห้งที่สะอาด

ใช้เฉพาะแบตเตอรี่ที่มีสภาพสมบูรณ์แบบของแท้ของ **FEIN** ที่ผลิตสำหรับเครื่องมือไฟฟ้าของท่าน เท่านั้น หากทำงานกับแบตเตอรี่ที่ชำรุดอย่าง ไม่ถูกต้อง ชำรุด ได้รับการซ่อมแซมหรือปรับปรุงสภาพ แบตเตอรี่เลียนแบบ หรือยี่ห้ออื่น จะมีอันตรายจากไฟไหม้ และ/หรือ การระเบิด

ปฏิบัติตามคำแนะนำเพื่อความปลอดภัยในหนังสือคู่มือการใช้งานของเครื่องชาร์จแบตเตอรี่

การจัดการกับฝุ่นอันตราย

เมื่อใช้เครื่องมือไฟฟ้าสำหรับวัสดุคอก อาจเกิดฝุ่นที่เป็นอันตรายต่อสุขภาพ

การสัมผัสหรือหายใจเอาฝุ่นบางประเภทเข้าไป ค. ข. เช่น แอสเบสทอส หรือวัสดุที่มีแอสเบสทอส เคลือบผิวที่มีสารตะกั่ว โลหะ ไม้บางประเภท แร่ซาคู และอนุภาคซิลิกาเกิดจากรวดผสมหิน ตัวทำลายหลายชนิดมีผลกับกรรไกรมือไม้ สีกันเพรียงสำหรับเรือเดินสมุทร สามารถกระตุ้นให้เกิดปฏิกิริยาแพ้แก่ผู้ใช้เครื่องหรือผู้ที่ขึ้นอยู่กับกลิ่น และ/หรือนำมาซึ่งโรคติดเชื้อระบบหายใจ มะเร็ง ความผิดปกติแต่กำเนิด หรืออันตรายต่อการเจริญพันธุ์อื่น ๆ อันตรายจากการหายใจเอาฝุ่นเข้าไปขึ้นอยู่กับปริมาณฝุ่น ให้ใช้อุปกรณ์ดูดฝุ่นที่กำหนดให้ใช้ได้กับฝุ่นที่เกิดขึ้น รวมทั้งใช้อุปกรณ์ป้องกันร่างกาย และจัดสถานที่ทำงานให้มี การระบายอากาศที่ดี ปล่อยให้วัสดุที่มีแอสเบสทอสเป็นงานของผู้เชี่ยวชาญ

ฝุ่นไม้และฝุ่นที่เป็นโลหะเบา ส่วนผสมอื่นๆ ของผงขัด และเคมีวัสดุ สามารถถูกใหม่ด้วยตนเองภายใต้สภาพแวดล้อมที่ไม่พึงประสงค์ หรืออาจทำให้เกิดระเบิดได้ หลีกเลี่ยงไม่ให้ประกายไฟแลบไปยังทิศทางอุปกรณ์เก็บผง รวมทั้งอย่าให้เครื่องมือไฟฟ้าและวัสดุที่ขจัดร้อนเกินไป ถ่ายอุปกรณ์เก็บผง/ถังผงให้ทันท่วงที ปฏิบัติตามคำแนะนำในการใช้งานของบริษัทผู้ผลิตวัสดุ รวมทั้งกฎข้อบังคับที่เกี่ยวข้องกับวัสดุชิ้นงาน ที่บังคับใช้ในประเทศของท่าน

การสัน มื่อ/แขน

ระดับการสั่นทำให้ไว้ในแผ่นข้อมูลนี้วัดตามการทดสอบที่ได้มาตรฐานที่ระบุใน EN 62841 และอาจใช้สำหรับเปรียบเทียบเครื่องมือไฟฟ้าหนึ่งกับเครื่องอื่น ๆ ได้ ระดับการสั่นยังอาจใช้สำหรับประเมินการสั่นของเครื่องมือใช้งานในเบื้องต้นได้ อีกด้วย

ระดับการสั่นทำให้ไว้นี้แสดงการใช้งานส่วนใหญ่ของเครื่องมือไฟฟ้า อย่างไรก็ดี หากเครื่องมือไฟฟ้าถูกใช้เพื่อทำงานประเภทอื่น ใ้ร่วมกับอุปกรณ์ประกอบที่คิดแปลกไป หรือได้รับการบำรุงรักษาไม่ดีพอ ระดับการสั่นอาจผิดแผกไป ปัจจัยเหล่านี้อาจเพิ่มระดับการสั่นอย่างชัดเจนตลอดระยะเวลาทำงานทั้งหมด

เพื่อประมาณระดับการสั่นให้ได้แน่นอน ควรนำเวลาขณะเครื่องมือไฟฟ้าเปิดสวิตซ์ทำงานหรือขณะเครื่องกำลังวิ่งแต่ไม่ได้ทำงานจริงมาพิจารณาด้วย ปัจจัยเหล่านี้อาจลดระดับ

การสั่นอย่างชัดเจนตลอดระยะเวลาทำงานทั้งหมด วางมาตรการเพื่อความปลอดภัยเพิ่มเติมเพื่อปกป้องผู้ใช้งานเครื่องจากผลกระทบของการสั่น เช่น: บำรุงรักษาเครื่องมือไฟฟ้าและอุปกรณ์ประกอบ ทำมือให้อุ่นไว้ จัดระเบียบลำดับงาน

ค่าการปล่อยการสั่น

การสั่น	a
การแบ่งประเภทของเครื่องมือ FEIN ตามระดับการสั่น	อัตราเร่งประเมิน *
VC0	< 2.5 m/s ²
VC1	< 5 m/s ²
VC2	< 7 m/s ²
VC3	< 10 m/s ²
VC4	< 15 m/s ²
VC5	> 15 m/s ²
Ka	1.5 m/s ²

* ค่าเหล่านี้อิงกับรอบการทำงานคือ การเดินตัวเปล่าและการใช้งานจริง ในระยะเวลาที่สั้น สำหรับข้อมูลเกี่ยวกับระดับการสั่นที่กำหนดให้กับเครื่องมือ กรุณา ดูในเอกสารข้อมูลที่แนบมา 3 41 30 443 06 0

คำแนะนำในการปฏิบัติงาน

อย่าใช้อุปกรณ์ประกอบที่ FEIN ไม่ได้กำหนดเฉพาะเจาะจง และแนะนำให้ใช้กับเครื่องมือไฟฟ้านี้ การใช้อุปกรณ์ประกอบที่ไม่ใช่ของแท้ของ FEIN สามารถทำให้เครื่องมือไฟฟ้าร้อนเกินไป และเสียหายได้

! ระบบการหน่วงการสั่นสะเทือนอาจมีภาระเกินพิกัดเมื่อใช้อุปกรณ์ประกอบที่มีน้ำหนักมาก!

เมื่อใช้งานขัดกลมขนาดใหญ่ (No. 63806195210, 0115 มม.) หรือชุดทำความสะอาดรอยต่อระหว่างแผ่นกระเบื้อง (No. 63719011220) ระบบการหน่วงอาจมีภาระเกินพิกัดเนื่องจากอุปกรณ์ประกอบมีน้ำหนักมาก ซึ่งเห็นได้อย่างชัดเจน

จากการสั่นสะเทือนที่ไม่พึงประสงค์และรุนแรงของเครื่อง การดำเนินการแก้ไข: ลดความเร็วเครื่องไปที่ระดับอิเล็กทรอนิกส์ 2

การทำงานอาจคืบหน้าน้อยลง ดังนั้นจึงควรใช้งานเครื่องเฉพาะในขอบเขตที่จำกัดเมื่อใช้อุปกรณ์ประกอบดังกล่าวข้างต้น

! จับเครื่องมือไฟฟ้าเข้าทำงานเมื่อเปิดสวิตซ์อยู่เท่านั้น สามารถปรับเลื่อนเครื่องมือได้เป็นขั้น 30° และยึดให้อยู่ในตำแหน่งงานที่สะดวกเหมาะสมที่สุดได้

การเปลี่ยนเครื่องมือ (ดูหน้า 5/6).

- ⚠️ อย่าเปิดสวิตช์เครื่องมือไฟฟ้าในขณะที่คันทันหนีบเปิดอยู่ มิฉะนั้นมือและนิ้วอาจถูกบีบอัดได้
- ⚠️ อย่าใช้คันทันหนีบในขณะที่เครื่องมือไฟฟ้ากำลังวิ่ง มิฉะนั้นจะเสี่ยงต่อการได้รับบาดเจ็บ
- ⚠️ อย่าเอื้อมเข้าไปในบริเวณก้ามหนีบ มิฉะนั้นนิ้วอาจถูกบีบอัดได้
- ⚠️ อย่าใช้เครื่องมือไฟฟ้าทำงานเมื่อก้ามหนีบเปิดอยู่และไม่ได้ใส่เครื่องมือไว้! การไม่ปฏิบัติตามอาจทำให้เครื่องมือไฟฟ้าเสียหายได้
- ⚠️ หากก้ามหนีบเปิดอยู่ก่อนที่จะใส่เครื่องมือ ให้หมุนคันทันหนีบไปข้างหน้าและกลับไปข้างหลังอีกครั้ง ตอนที่ก้ามหนีบปิดแล้ว ท่านสามารถใส่เครื่องมือเข้าไปได้

การจัดการกับแบตเตอรี่

จัดเก็บ ใช้งาน และชาร์จแบตเตอรี่ด้วยเครื่องชาร์จแบตเตอรี่ FEIN ภายในช่วงอุณหภูมิใช้งานระหว่าง 5°C – 45°C (41°F – 113°F) เท่านั้น เมื่อเริ่มต้นกระบวนการชาร์จ อุณหภูมิของแบตเตอรี่ต้องอยู่ในช่วงอุณหภูมิใช้งานของแบตเตอรี่

ไฟสัญญาณ LED	ความหมาย	ลักษณะการดำเนินการ
ไฟสีเขียว LED 1 – 4	อัตราร้อยละของสถานะการชาร์จ	การปฏิบัติการ
ไฟสีแดงติดต่อเนื่อง	แบตเตอรี่ใกล้หมด	ชาร์จแบตเตอรี่
ไฟกะพริบสีแดง	แบตเตอรี่ไม่พร้อมปฏิบัติการ	ทำแบตเตอรี่ให้เข้าสู่ช่วงอุณหภูมิการทำงานของแบตเตอรี่ จากนั้นจึงชาร์จ

เปอร์เซ็นต์ที่แท้จริงของสภาพการชาร์จแบตเตอรี่จะแสดงเมื่อมอเตอร์ของเครื่องมือไฟฟ้าหยุดนิ่งเท่านั้น

ระบบอิเล็กทรอนิกส์จะปิดสวิตช์มอเตอร์โดยอัตโนมัติ ก่อนที่แบตเตอรี่จะคายประจุออกเกือบหมด

หมายเหตุสำหรับการขัด

กดเครื่องมือไฟฟ้าที่มีกระดากทรายทาบลงบนพื้นผิวราวอย่างสั้นๆ และมันคง และเปิดสวิตช์เครื่องมือไฟฟ้าอย่างสั้นๆ ในลักษณะนี้จะทำให้เกาะติดดี และช่วยป้องกันการสึกหรอ ก่อนกำหนด

หากส่วนปลายหรือมุมหนึ่งของกระดากทรายสึกหรอ ท่านสามารถถอดกระดากทรายออกอีกครั้งและคลิกกลับเข้าไปใหม่โดยหมุน 120°

ทำงาน โดยใช้พื้นผิวทั้งหมดของแผ่นขัด อย่าใช้เฉพาะตรงปลายหรือขอบเท่านั้น

เมื่อขัดด้วยแผ่นฐานขัดรูปทรงสามเหลี่ยมขนาดเล็ก ให้เลือกความถี่แกว่งสะเทือนสูง (ระดับอิเล็กทรอนิกส์ 4 – 6) เมื่อขัดด้วยแผ่นฐานขัดรูปทรงกลมและแผ่นฐานขัดรูปทรงสามเหลี่ยมขนาดใหญ่ ให้เลือกความถี่แกว่งสะเทือนปานกลาง (ระดับอิเล็กทรอนิกส์สูงสุด 4)

ขัดโดยการเคลื่อนที่อย่างต่อเนื่องและใช้แรงกดปานกลาง การใช้แรงกดมากเกินไปจะทำให้ขัดออกได้มากขึ้น แต่จะทำให้กระดากทรายสึกหรอเร็วขึ้นเท่านั้น

หมายเหตุสำหรับการเลื่อย

เลือกความถี่แกว่งสะเทือนสูง ท่านสามารถปลดใบเลื่อยรูปทรงกลมออก เปลี่ยนคันหนึ่ง และหนีบเข้าไปใหม่ จะได้สึกหรอเท่าๆ กัน

หมายเหตุสำหรับการขุด

เลือกความถี่แกว่งสะเทือนปานกลางจนถึงสูง

การซ่อมบำรุงและการบริการลูกค้า



เมื่อทำงานกับโลหะในสภาวะการใช้งานหนัก ฝุ่นนำไฟฟ้าอาจเข้ามาอยู่ข้างในเครื่องมือไฟฟ้า ให้ใช้อากาศอัดที่แห้งและปราศจากน้ำมันเป่าทำความสะอาดด้านในของเครื่องมือไฟฟ้าผ่านช่องระบายอากาศบ่อยๆ

เมื่อทำงานกับวัสดุที่มีขี้ผึ้งเป็นพื้นฐาน อาจมีฝุ่นสะสมอยู่ภายในเครื่องมือไฟฟ้าและที่ส่วนประกอบสวิตช์ และฝุ่นจะแข็งตัวเมื่อสัมผัสความชื้นในอากาศ ซึ่งอาจส่งผลกระทบต่อกลไกสวิตช์ได้ เป่าพื้นที่ภายในเครื่องมือไฟฟ้าผ่านช่องระบายอากาศและส่วนประกอบสวิตช์บ่อยๆ ด้วยอากาศอัดที่แห้งและปราศจากน้ำมัน

สำหรับการเก็บรักษาเครื่องมือไฟฟ้า ให้ถอดเครื่องมือออกปิดคันทันหนีบ และจากนั้นจึงกดตัวขัดลง

อย่าส่งผลิตภัณฑ์ที่สัมผัสกับแอสเบสทอสไปซ่อมแซม กำจัดผลิตภัณฑ์ที่ปนเปื้อนแอสเบสทอสตามข้อบังคับเฉพาะประเทศว่าด้วยการกำจัดของเสียที่ประกอบด้วยแอสเบสทอส

รายการอะไหล่ที่มีอยู่ในปัจจุบันสำหรับเครื่องมือไฟฟ้านี้ กรุณาดูในอินเทอร์เน็ตที่ www.fein.com

ใช้เฉพาะชิ้นส่วนอะไหล่ของแท้เท่านั้น

หากต้องการ ท่านสามารถเปลี่ยนชิ้นส่วนดังต่อไปนี้เองได้: เครื่องมือ

การรับประกันและความรับผิดชอบ

การรับประกันสำหรับผลิตภัณฑ์ให้มีผลบังคับตามกฎหมายทางกฎหมายในประเทศที่จำหน่ายผลิตภัณฑ์ นอกจากนี้ บริษัท FEIN ยังให้การรับประกันตามคำประกาศรับประกันของบริษัทผู้ผลิต FEIN อีกด้วย

อาจมีเพียงบางส่วนของอุปกรณ์ประกอบที่บรรยายหรือแสดงในหนังสือคู่มือการใช้งานนี้ รวมอยู่ในการจัดส่งเครื่องมือไฟฟ้าของท่าน

การรับรองการปฏิบัติตามมาตรฐาน

บริษัท FEIN ขอรับรองโดยรับผิดชอบแต่เพียงผู้เดียวว่าผลิตภัณฑ์นี้สอดคล้องกับข้อกำหนดที่เกี่ยวข้องกันที่ระบุไว้ในหน้าสุดท้ายของหนังสือคู่มือการใช้งานนี้

เอกสารทางเทคนิคที่:

C. & E. Fein GmbH,

D-73529 Schwäbisch Gmünd

การรักษาสภาพแวดล้อมและการกำจัดขยะ

ต้องคัดแยกหีบห่อ เครื่องมือไฟฟ้า และอุปกรณ์ประกอบที่เสื่อมสภาพ เพื่อส่งเข้าสู่กระบวนการนำกลับมาใช้ใหม่โดยไม่ทำลายสภาพแวดล้อม



ต้องคายประจุออกก่อนนำแบตเตอรี่ไปทิ้งอย่างถูกต้อง



สำหรับแบตเตอรี่ที่คายประจุออกไม่หมดสิ้น ให้ห่อหุ้มด้วยฉนวนเพื่อป้องกันการลัดวงจร

取扱説明書原本の翻訳。

本説明書で使用中のマーク、略号および用語

マーク、記号	説明
	取扱説明書や安全上の一般注意事項などの付属文書を必ずお読みください。
	鋸刃に触れないでください。鋭角な先端工具の往復運動が危険をおよぼします。
	鋭角な先端工具を警告しています (刃による切傷など)。
	ここに記載された文章または図に従ってください。
	一般的な禁止事項を示しています。ここに記載された行動は禁止されています。
	作業を開始する前に電動工具からバッテリーを取り外してください。この注意を怠ると、電動工具が不意に作動して負傷する恐れがあります。
	作業時には保護メガネを着用してください。
	作業時には防音保護具を着用してください。
	作業時には防塵マスクを着用してください。
	作業時には保護手袋を着用してください。
	グリップ領域
	スイッチオン
	スイッチオフ
	付随情報。
	破損したバッテリーを充電しないでください。
	バッテリーを火気にさらさないでください。温度の高い場所 (長時間にわたって直射日光があたる場所など) からバッテリーを保護してください。
	ここに記載された注意事項に注意してください!
	本電動工具が CE に準拠していることを示しています。
	このシンボルは、本製品がアメリカ合衆国とカナダで認証を取得していることを示しています。
	この表示は死傷事故の原因となりがねない危険な状況であることを示しています。
	リサイクルマーク: リサイクル可能な材料を示しています
	使用できなくなった電動工具やその他の電子・電気機器は分別回収し、再利用させてください。
	バッテリータイプ

マーク、記号	説明
	充電器タイプ
	低振動
	高振動
(**)	数字または文字を含みます。
(Ax - Zx)	社内専用コード

記号	国際単位	国内単位	説明
U	V	V	定格電圧
f	Hz	Hz	周波数
n_s	/min, min ⁻¹ , rpm, r/min	/min	測定振動回転速度
	°	°	振動角
	kg	kg	重量 (EPTA-Procedure 01 に準拠して測定されています)
L_{pA}	dB	dB	音圧レベル
L_{wA}	dB	dB	音圧レベル
L_{pCpeak}	dB	dB	ピーク音圧レベル
$K...$			不的確
a	m/s ²	m/s ²	EN 62841 準拠振動加速度 (3方向のベクトル和)
	m, s, kg, A, mm, V, W, Hz, N, °C, dB, min, m/s ²	m, s, kg, A, mm, V, W, Hz, N, °C, dB, min, m/s ²	国際単位系 (SI) で使用されている基本単位および組立単位。

安全のために

警告 安全上の注意と使用方法をすべてよくお読みください。安全上の注意と使用方法を厳守しないと、感電、火災、怪我等の事故発生の恐れがあります。

お読みになった後は、お使いになる方がいつでも見られる所に必ず保管してください。

 この取扱説明書および付属の「安全上のご注意」(文書番号 3 41 30 465 06 0)をよくお読みになり、理解したうえで本電動工具をご使用ください。取扱説明書や安全上の注意に関する書類はいつでも読み返せるように保管し、電動工具を譲渡または売却する際には必ずこれらの書類も添えてください。

国内で適用されている一連の労働安全衛生規則にも留意してください。

電動工具について：

この手持ちオシレーターは、小さな表面、エッジ、角の研削、薄板や木材、合成樹脂部品の切断、はがし作業、研磨作業、やすり作業、切断作業にご使用ください。雨風から保護された場所で水を供給せずにご使用ください。必ず FEIN が推奨する先端工具およびアクセサリーをご使用ください。

特殊な安全注意事項

ネジが埋設電線に触れる恐れのある場合には、電動工具上のプラスチック製のハンドルを保持してください。電線に触れると、電動工具の金属部分を通じて感電する恐れがあります。

クランプやその他の方法を用いてワークを安定した土台に固定し、支持してください。ワークを手や身体の一部で押さえて支持する方法は不安定であり、作業中にコントロールを失う恐れがあります。

電動工具メーカーが認証していないアクセサリーは使用しないでください。アクセサリーが電動工具に取り付けられるだけでは、安全な作業がおこなえるとは限りません。

身体と先端工具が絶対に接触しないように電動工具保持してください。特に鋸刃や切削ツールの刃などを使用して作業する際には注意が必要です。鋭角な刃や角に接触するとけがをする恐れがあります。

個人防護具を着用してください。用途に応じてフェイスシールド、保護ゴーグルおよび保護メガネを着用してください。各用途に適した防じんマスク、防音保護具、作業手袋または特殊な作業エプロンなどを着用し、研削時に発生する粉じんから身体を守ってください。

作業中に飛散する様々な異物から目を守ってください。粉じんマスクおよび呼吸マスクなどを着用し、作業中に発生する粉じんから防護してください。騒音の激しい場所で作業を長時間続けると、聴力損失の原因となることがあります。

電動工具をご自分、他の人物または動物に向けないでください。先のとがった、または熱くなった先端工具で怪我をする恐れがあります。

電動工具上に銘板やマークを固定する際には、ネジやリベットを使用しないでください。電気的な絶縁を破壊し、感電を防げなくなる恐れがあります。貼付方式の銘板を使用してください。

非金属製工具で電動工具の通気孔を定期的に掃除してください。モーターファンは粉じんを装置内へ吸引します。金属粉じんが多く蓄積されると、感電を発生する恐れがあります。

石膏を含む材質の加工後：電動工具の通気孔やスイッチエレメントを乾燥した、オイルフリーの圧縮空気で掃除してください。これを怠ると、石膏粉塵が電動工具のハウジング内やスイッチ付近に溜まり、空気中の湿気を吸収して硬化することがあります。これが、スイッチ機構の機能の悪化につながる恐れがあります。

バッテリー（バッテリーブロック）の使用と取り扱い

バッテリー使用時の火傷、火災、爆発、皮膚その他の負傷発生を回避するため、以下の注意に従ってください：

バッテリーの改造、解体、破砕はお避けください。バッテリーに機械的衝撃を与えないでください。バッテリーが破損していたり、不適切な使用方法をとったりすると、有害な煙および液体が発生する恐れがあります。ここから発生する煙は呼吸器官を刺激する恐れがあります。バッテリーから漏れ出た液体は肌に刺激を与えたり火傷の原因となったりすることがあります。

破損したバッテリーから液体が発生し、隣接物に接触した場合、該当部品への危害を確認し、これを洗浄または交換してください。

バッテリーを熱または火気にさらさないでください。バッテリーを直射日光にさらさないでください。

バッテリーをご使用になる直前にオリジナル包装から取り出してください。

電動工具での作業を開始する前に電動工具からバッテリーを取り出してください。電動工具が不意に始動すると負傷事故が発生する恐れがあります。

電動工具のスイッチが切れていることを確認してからバッテリーを取り出してください。

バッテリーはお子様の手が届かないようにしてください。

バッテリーを清潔に保ち、湿気および水から保護してください。バッテリーコンタクトおよび電動工具に汚れが付着している場合には、乾燥した清潔な布でこれを除去してください。

お手持ちのツールに適した正常な純正 FEIN バッテリーのみをご使用ください。不適切な、または破損した、もしくは修理・改造されたバッテリーや模造品、他社製品で作業を行ったり、充電したりすると、火災や爆発の事故が発生する危険があります。

バッテリー充電器の取扱説明書に記載された安全上の注意に従ってください。

危険粉じんの取り扱い

本工具を使用して工作物を加工すると、危険な粉じんが発生することがあります。

岩石含有物質、塗料溶剤、木材保護剤、船舶用防汚材のアスベスト、アスベスト含有物質、鉛含有塗料、金属、一部の木材、鉱物、ケイ素粒子等の粉じんと接触したり、これらを吸引するとアレルギー反応、気管支炎、癌、不妊の原因となる場合があります。粉じんの吸引によるリスクは暴露状態に依存します。発生する粉じんに適した吸じん方法、防護具を使用し、作業場の換気を充分に行ってください。アスベスト含有材の加工は専門家にご依頼ください。環境によっては、木粉じんや軽金属粉じん、研磨粉じんおよび化学材の高温混合気が引火または爆発の原因となることがあります。粉じん容器の方向への火花飛散、電動工具や研磨物の過剰加熱を回避してください。粉じん容器内の粉じんは適時に除去してください。物質メーカーの加工指示および加工材に定められた各国の規定に従ってください。

手に伝わる振動

本説明書上に記載された振動レベルは EN 62841 の規格に準拠した測定方法で測定されているため、この情報は他の電動工具との比較時にご使用いただけます。また、振動負荷の事前調査にもご使用いただけます。記載中の振動レベルは電動工具を主な用途にご使用になった場合の代表値を示しています。用途やご使用になる先端工具、保守状況によっては、記載中の振動レベルと異なることがあります。このような場合、作業中の振動負荷が大幅に高くなる場合があります。振動負荷を正確に推測する場合には、電動工具のスイッチを切っている時間やスイッチは入っていても実際に使用していない時間も考慮に入れる必要があります。これにより、作業中の振動負荷は大幅に低下することがあります。

電動工具や先端工具の保守、手の保温、作業フローの計画などの追加的措置を定めることで、作業員を振動負荷から保護してください。

振動値

振動	a
振動クラスに応じた FEIN 電動ツールの分類	評価加速度*
VC0	< 2.5 m/s ²
VC1	< 5 m/s ²
VC2	< 7 m/s ²
VC3	< 10 m/s ²
VC4	< 15 m/s ²
VC5	> 15 m/s ²
K_a	1.5 m/s ²
*ここに記載された値は、空回りと最大負荷作業を同時継続繰り返した場合の作業サイクルをもとに算出されています。 先端工具ごとの振動クラスは付属資料 3 41 30 443 06 0 に記載されています。	

取り扱いにあたっての注意

FEIN が指定または推奨するアクセサリのみを使用してください。FEIN 純正アクセサリ以外の部品をご使用になると、電動ツールが発熱したり、破壊されたりすることがあります。

● 特に大重量のアクセサリをご使用になると、振動バンパーに負荷がかかりすぎる場合があります。

大型の丸いサンディングパッド (番号 63806195210、Ø115 mm) またはタイル目地用クリーニングセット (番号 63719011220) をご使用になった場合、アクセサリが重すぎてバンパーシステムに負荷がかかりすぎる場合があります。これが発生すると、装置が強度に振動します。

対処方法：装置の回転数をレベル 2 に下げてください。

回転数を下げると作業能力は低下します。このため、本装置は上記 2 種類のアクセサリの使用に適さない場合があります。

● 必ず電動ツールのスイッチを入れてからワークにあててください。

先端工具は 30° ずつずらすことが可能です。このため、作業しやすい角度で固定することができます。

工具交換 (ページ参照 5/6)

⚠ 固定レバーが開いた状態で電子工具のスイッチを入れないでください。これを行なうと手や指をはさむ危険があります。

⚠ 機械の作動中に固定レバーを動かさないでください。これを行なうとけがをする恐れがあります。

⚠ 固定レバーの固定領域に手を入れないでください。これを行なうと指をはさむ危険があります。

⚠ 固定レバーが開いた状態で先端工具を使用していないときには、電子工具を起動させないでください。電子工具の破損につながる場合があります。

⚠ 電子工具の装着前に固定レバーが開いている場合には、固定レバーをいったん前へ出し、再び戻してください。これで固定レバーが閉じます。先端工具を装着できるようになります。

バッテリーの取り扱い

バッテリーは FEIN 充電器のみを使用して保管、作動、充電させてください。作動温度範囲は 5°C - 45°C (41°F - 113°F) を保ってください。充電プロセスの開始時は、バッテリーの温度がバッテリー作動温度範囲内にあるようにしてください。

LED 表示	意味	措置
1-4 個の緑色 LED	充電状態率	運転
赤色の継続点灯光	バッテリーがほぼ空になっています	バッテリーを充電してください
赤色の点滅光	バッテリーが使用可能な状態にありません	バッテリーの温度を作動可能温度にし、充電してください

実際のバッテリー充電状況 (パーセント表示) は電動工具のモーターが停止した状態でのみ表示されます。

バッテリーが極度に放電されることが予測されると、モーターが自動停止します。

研磨作業にあたってのご注意

サンディングペーパーを取り付けた電動工具を平らな面に強く押し付け、短時間スイッチを入れてください。これにより、サンディングペーパーがしっかりと固定され、早期の消耗を防ぎます。

サンディングペーパーの端だけが消耗した場合、サンディングペーパーをいったんはがし、120° 回してから再び取り付けることができます。

研磨板の角や先端だけでなく、表面全体を使用して作業してください。

小さな三角形の研削プレートを使用して研削する際には、振動周波数を高くし (レベル 4-6)、丸型の研削ディスクおよび大型の三角形研削プレートを使用する際には振動周波数を中程度にしてください (レベル最大 4)。

研磨時には、軽く押さえながら均等な動作を繰り返してください。強く押しすぎても研磨量は増えず、サンディングペーパーの消耗が激しくなるだけです。

切断作業にあたってのご注意

高い振動周期数を設定してください。丸型ソーブレードの消耗を均等に保つため、これをいったんゆるめてずらしてから固定することが可能です。

塗装はがし作業にあたってのご注意

中～高の振動周期数を設定してください。

メンテナンスおよび顧客サービス



過度な環境条件下で金属材料を加工すると、電動工具内部に誘電性を持つ粉じんが溜まることがあります。このため、電動ツールの通気孔から乾燥したオイルフリーエアを頻繁に吹き付けて、内部の粉じんを除去してください。

石膏を含む材質を加工すると、粉塵が電動工具のハウジング内部やスイッチ付近に溜まり、空気中の湿気を吸収して硬化することがあります。これが、スイッチ機構の機能の悪化につながる恐れがあります。電動工具の通気孔やスイッチエレメントに乾燥した、オイルフリーの圧縮空気を吹き付けて、電動工具の内部やスイッチエレメントを定期的に掃除してください。

電動ツールを保管する際には、先端工具を取り外し、固定レバーを閉じてから固定エレメントをはめ込んでください。

アスベストと接触した製品は修理に出さないでください。アスベストで汚染された製品は、各国に適用されているアスベスト含有廃棄物の処理の既定に従って処分してください。

この電動工具に適用される最新の交換パーツリストは、インターネットサイト www.fein.com をご覧ください。

純正交換パーツのみを使用してください。

以下の部品は、必要に応じてお客様ご自身で交換していただけます：

先端工具

保証

製品保証に関しては、本製品が販売される国で定められた法的規定が適用されます。さらに FEIN 社の保証内容に従い、保証が適用されます。

本電動工具の標準付属品には、本取扱説明書に記載または図示されたアクセサリーの一部のみが含まれることがあります。

準拠宣言

FEIN 社は、本製品が本取扱説明書の最終頁に記載された一連の基準に準拠していることを宣言します。

技術資料発行者：

C. & E. Fein GmbH,

D-73529 Schwäbisch Gmünd

環境保護、処分























梱包資材、使用済みの電動工具およびアクセサリーは、環境にやさしい資源リサイクルのために分別してください。



バッテリーは必ず完全放電した状態で分別回収用として処分してください。



バッテリーが完全放電されていない場合には、短絡予防措置としてコネクタ部に接着テープを貼り、絶縁してください。

मूल संचालन निर्देशों का अनुवाद

प्रयुक्त चिन्ह, संक्षेपण और शब्दावली.

चिन्ह, संकेत	स्पष्टीकरण
	ध्यान रहे, साथ के कागजात, निर्देश और सामान्य सूचनाएं अवश्य पढ़ें.
	आरे की धार को हाथ मत लगायें। आगे - पीछे चल रहे मशीन के नुकीले यंत्रों से खतरा हो सकता है.
	मशीन के यंत्रों के नुकीले किनारों, जैसे काटने वाले कटर ब्लेड, से सावधान रहें.
	साथ के लेख और फोटो में लिखे निर्देश का पालन करें!
	सामान्य निषेध चिन्ह. यह कार्य करना मना है.
	यह कार्य करने से पहले मशीन में से बैटरी निकाल लें। नहीं तो मशीन के अचानक चल जाने से चोट लगने का खतरा हो सकता है।
	काम करते समय आंखों पर सुरक्षा -चश्में पहन लें।
	काम करते समय कानों के बचाव के लिए सुरक्षा -गियर पहन लें.
	काम करते समय धूल से बचने के लिए डस्ट-मास्क पहन लें।
	काम करते समय हाथों के बचाव के लिए सुरक्षा -दस्ताने पहन लें.
	पकड़ने की जगह
	स्विच ऑन करें
	स्विच ऑफ करें
	अतिरिक्त सूचना
	खराब रिचार्जबल बैटरी को चार्ज नहीं करें।
	रिचार्जबल बैटरी को आग में नहीं डालें। रिचार्जबल बैटरी को ताप से दूर रखें, जैसे लगातार धूप में या सूर्य की किरणों में न रखें।
	साथ में लिखी सूचनाओं पर ध्यान दें !
	यूरोपियन संघ के नियमों अनुसार विद्युत उपकरण की अनुरूपता प्रमाणित की जाती है.
	यह चिन्ह अमेरिका और कनाडा के लिए इस उत्पाद के प्रमाणीकरण की पुष्टि करता है.
	इस संकेत का अर्थ है कि सम्भव खतरनाक स्थिति पैदा हो सकती है जिससे खतरनाक चोट लग सकती है या मृत्यु भी हो सकती है.
	पुनः उपयोग के चिन्ह: पुनः उपयोग करने वाले पदार्थों का चित्रण
	खराब विद्युत मशीनों और अन्य इलेक्ट्रिक उपकरणों को अलग से इकट्ठा कर लें तथा पर्यावरण के हित में उनके पुनःउपयोग के लिए उपयुक्त स्थान पर जमा करवा दें.
	रिचार्जबल बैटरी का टाइप

चिन्ह, संकेत	स्पष्टीकरण
	चार्जर प्रकार
	निम्न ऑसिलेशन दर
	उच्च ऑसिलेशन दर
(**)	अंक और अक्षर युक्त हो सकते हैं
(Ax - Zx)	आंतरिक उद्देश्यों के लिए संकेत

संकेत	अंतर्राष्ट्रीय मानक	राष्ट्रीय मानक	स्पष्टीकरण
U	V	V	रेटिड वोल्टेज
f	Hz	Hz	फ्रीक्वेंसी
n_s	/min, min ⁻¹ , rpm, r/min	/min	वोल्टेज रेटिंग
	°	°	वाइब्रेशन ऐंगल
	kg	kg	भार EPTA-Procedure-क्रियाविधि 01 अनुसार
L_{pA}	dB	dB	साउंड प्रेशर लेवल
L_{wA}	dB	dB	साउंड पावर लेवल
L_{pCpeak}	dB	dB	साउंड प्रेशर का उच्चतम लेवल
$K...$			आशंका
a	m/s ²	m/s ²	EN 62841 अनुसार वाईब्रेशन ऐमिशन मान (तीनों दिशाओं का वेक्टर जोड़)
	m, s, kg, A, mm, V, W, Hz, N, °C, dB, min, m/s ²	m, s, kg, A, mm, V, W, Hz, N, °C, dB, min, m/s ²	अंतर्राष्ट्रीय मानक प्रणाली SI के आधिकारिक और व्युत्पन्न मानक.

आपकी सुरक्षा के लिए.

⚠ चेतावनी समस्त सुरक्षा सूचनाएं और निर्देश पढ़ें. सुरक्षा सूचनाएं और निर्देशों का पालन नहीं करने से इलेक्ट्रिक करंट, आग और/या खतरनाक चोट लगने की सम्भावना हो सकती है.

समस्त सुरक्षा सूचनाएं और निर्देशों को भविष्य के लिए सम्भाल कर रखें.

🚫 इस निर्देश और सलग्न "सामान्य सुरक्षा सूचनाएं" (लेख-क्रम नंबर 3 41 30 465 06 0) को पढ़ने तथा उनको सही समझने से पहले इस

विद्युत उपकरण का प्रयोग न करें. इन सूचनाओं को भविष्य में प्रयोग करने के लिए सम्भाल कर रखें और विद्युत उपकरण किसी और को देने या बेचने के समय यह कागजात अवश्य साथ दें.

संबंधित राष्ट्रीय औद्योगिक सुरक्षा नियमों पर भी ध्यान दें.

विद्युत उपकरण का लक्ष्य :

छोटी सतहों, कोनों और किनारों की रगड़ाई के लिए, स्टील, लकड़ी और प्लास्टिक के पतले टुकड़ों को चीरने के लिए, खुरचने, पॉलिश, छीलने, काटने और काट कर उसे अलग करने के लिए हस्त-चालित ऑसिलेटर जिसे FEIN द्वारा सिफारिश किए गए एप्लिकेशन टूल्स और उपकरणों के साथ मौसम-संरक्षित पर्यावरण में बिना पानी की सप्लाई से प्रयोग किया जा सकता है .

विशेष सुरक्षा सूचनाएं.

उन स्थानों पर जहां बिजली की तारें छिपी हैं और बाहर से दिखाई नहीं देती, ऐसे स्थानों पर काम करते समय मशीन को उसके रोधक हैंडल से पकड़ें। बिजली की करंट वाली तार के कट जाने से मशीन के धातुक हिस्से पर भी करंट आ सकता है और इस से मशीन ऑपरेटर को इलेक्ट्रिक करंट लग सकता है।

क्लिप या चिमटी द्वारा या अन्य किसी प्रयोगात्मक तरीके की सहायता से काम करने वाले टुकड़े को स्थिर टिकाने के बाद कस के तथा सहारा देकर जकड़ दें। आग आग काम करने वाले टुकड़े को केवल अपने हाथ से या अपने शरीर के बल से पकड़ कर रखते हैं तो इस तरह वह स्थिर नहीं टिक सकता और इस प्रकार आप मशीन पर काबू खो सकते हैं।

मशीन के साथ कोई ऐसे सहायक उपकरण प्रयोग न करें जो इस कंपनी के न बने हों या जिनका प्रयोग कंपनी द्वारा अनुमित न हों. मशीन पर फिट हो जाने से यह नहीं समझा जा सकता कि सहायक उपकरण सुरक्षित क्रिया में काम करेगा।

मशीन को इतनी स्थिरता से पकड़ें कि आपका शरीर मशीन पर लगे यंत्रों को, विशेषकर छुरी की धार या अन्य काटने के ब्लेड से दूर रहे और उनको बिल्कुल छू न पाए। तेज कटर ब्लेड या नुकीले किनारों को छुने से चोट लग सकती है।

अपनी नीजी रक्षा के लिए सुरक्षा गियर पहनें. काम करने की क्रिया अनुसार फ़ैस-शील्ड, सुरक्षा -चश्मे पहनें. क्रिया अनुसार धूल से बचने के लिए इस्ट-मास्क, कानों की रक्षा के सुरक्षा - गियर, सुरक्षा -दस्ताने या खास सुरक्षा -पत्रन पहनें जिस से छोटे-छोटे रगड़ाई के और काम करने वाले पदार्थ के कण दूर रहें . विभिन्न कार्यों को करने के दौरान जो असामान्य चीजें बाहर निकलती हैं उनसे आंखों की रक्षा करने की जरूरत होती है। इस्तीमाल किए जाने वाले धूलरोधी मास्क या थसन -मुखौटे ऐसे होने चाहिए, जो काम करने के दौरान बनने वाली धूल को अवश्य फ़िल्टर करें। बहुत तेज़ शीर वाले वातावरण में काम करने पर बहरापन आ सकता है.

दूल को अपने शरीर की, अन्य व्यक्तियों की या जानवरों की ओर नहीं दिखाएँ. नुकीले या गर्म अनुप्रयोग उपकरणों से चोट लग जाने का खतरा है.

मशीनों पर पेच या कील से नाम-प्लेट या संकेत लगाना मना है। इलेक्ट्रिक करंट लगने के समय टूटे-फूटे रोधक से कोई सुरक्षा नहीं होती. चिपकाने वाली संकेत पट्टी का प्रयोग करें.

मशीन के वायु-छिद्रों को नियमित रूप से गैर-धातु यंत्र के साथ साफ़ करें. मोटर का पखा चलने से मशीन के अंदर बुरा चला जाता है. अधिक बुरा जम जाने से विजली द्वारा खतरा हो सकता है.

जिप्सम युक्त सामग्री के साथ कार्य करने के बाद: पावर टूल के निकास छिद्रों और स्विच को शुष्क और तेल रहित कंप्रेस्ड हवा के साथ साफ़ करें. अन्यथा पावर टूल के अंदर और स्विच पर जिप्सम-युक्त धूल जम कर नमी के साथ सख्त हो सकती है. इससे स्विच के पुर्जे पर नुकसान हो सकता है.

रिचार्जबल बैटरी का प्रयोग और उसकी देख-रेख (ब्लॉक बैटरी) .

रिचार्जबल बैटरी के प्रयोग में आग लगने से, धमाका होने से, शरीर के जलने से या अन्य खतरों से बचने के लिए नीचे लिखी सूचना पर अवश्य ध्यान दें:

रिचार्जबल बैटरी को खोलना और तोड़ना सख्त मना है। रिचार्जबल बैटरी पर किसी प्रकार का झटका दे कर जोर न डालें। रिचार्जबल बैटरी के टूटने-फूटने से और उसके दुरुपयोग से खतरनाक भाप या तरल पदार्थ का बाहर निकलने का खतरा होता है। इन भापों के कारण थ्रास -मार्ग में जलन पैदा हो सकती है। बाहर निकल रहे तरल पदार्थों से शरीर पर जलन या सूजन हो सकती है।

अगर रिचार्जबल बैटरी में से निकले तरल पदार्थ कहीं आस-पास की अन्य वस्तुओं पर गिर जाए या आस-पास उनकी कहीं छीटें पड़ जाएं तो उन वस्तुओं की जांच कर के उन्हें साफ़ कर दें या आवश्यकतानुसार उन्हें बदल दें।

रिचार्जबल बैटरी को ताप से दूर रखें या आग में नहीं डालें. रिचार्जबल बैटरी को धूप में न रखें।

रिचार्जबल बैटरी को उसकी पैकिंग में से तब बाहर निकालें जब उसका प्रयोग करना हो.

मशीन में कोई काम करने से पहले रिचार्जबल बैटरी को मशीन में से बाहर निकाल लें। नहीं तो मशीन के अचानक चल जाने से चोट लगने का खतरा हो सकता है।

रिचार्जबल बैटरी को मशीन में से तब बाहर निकाले जब मशीन ऑफ़ हो.

रिचार्जबल बैटरी को बच्चों से दूर रखें.

रिचार्जबल बैटरी को साफ़ तथा पानी और नमी से दूर रखें। रिचार्जबल बैटरी और मशीन के गंदे हो गये कनेक्शन को किसी सूखे और साफ़ कपड़े से साफ़ कर दें।

केवल FEIN कंपनी की ठीक-ठाक और ऑरिजनल रिचार्जबल बैटरियों का प्रयोग करें जो आपकी मशीन के लिए उचित हैं। गलत, टूटी-फूटी, रिपेयर या दुरुस्त की गयी अन्य कपनियों की या नकल से बनायी गयी बैटरियों के प्रयोग से या उन्हें रिचार्ज करने से आग लगने का और धमाका होने का खतरा हो सकता है।

बैटरी-चार्जर के प्रयोग करने के निर्देशों और सुरक्षा सूचनाओं का पालन करें.

खतरनाक बुरादे के साथ चाल-चलन

इस मशीन के साथ काम करते समय जब पदार्थ हटाये जाते हैं, तो वहां धूल और बुरादापैदा होने से स्वास्थ्य को हानि पहुंच सकती है. भिन्नबुरादों पर हाथ लगने से या उनके सांस लेने से जैसे ऐस्बेस्टॉस या ऐस्बेस्टॉस से मिले उत्पाद, सिसे की परतें, धातु, कई प्रकार की लकड़ियां, खनिज पदार्थ , पत्थर के पदार्थ जिन में सिलिकेट कण हों, पेंट सॉल्वेंट, लकड़ी संरक्षक , समुद्री जहाजों की दुर्गन्ध से रक्षा करने के पेंट- इन सब से ऑपरटर या आस-पास खड़े लोगों को एलर्जी हो सकती है और थ्रास -रोग, कैंसर, पैदाइशी रोग या अन्य जननीय रोग हो सकते हैं. रोग का खतरा सांस से ली गयी बुरादे की मात्रा पर निर्भर होता है. काम करते समय निकल रही बुरादे की धूल को उपयुक्तकशन पंप के प्रयोग से हटाएँ और अपने निजी बचाव के लिए सुरक्षा गियर पहनें और कार्य -स्थल पर वायुसंचार का प्रबंध करें.ऐस्बेस्टॉस से मिले पदार्थों का काम इस क्षेत्र के विशेषज्ञ पर छोड़ दें. लकड़ी और हल्के धातुओं की धूल, बुरादों के तस मिश्रण और रासायनिक पदार्थप्रतिकूल स्थिति में सुलग सकते हैं या धमाका उत्पन्न कर सकते हैं. धूल जमा करने वाली थैली को चिंगारियों से बचाएँ तथा ध्यान रहे कि मशीन और वह वस्तु जिस पर काम किया जा रहा हो, ज्यादा गर्म न हो जाए. समय पर धूल की थैली को खाली कर दें और पदार्थ निर्माताके निर्देशों का पालन करें तथा अपने देश में लागू नियमों का पालन करें जो प्रयोग किए जा रहे पदार्थों के लिए मान्य है.

हाथ-बाजू में वाईब्रेशन

इन सूचनाओं में दियावाईब्रेशन -लेवल EN 62841 मानदंड अनुसार मापा गया है और विद्युत मशीनों की आपस में तुलना करने मेंप्रयोग किया जा सकता है. उसे वाईब्रेशन -लेवल की जांच करने के लिए भी अन्तरिम रूप से प्रयोग किया जा सकता है.

लिखा गया वाईब्रेशन -लेवल पाँवर टूल की मुख्य क्रिया में प्रदर्शित किया गया है. अगर पाँवर टूल को अन्य क्रियाओं , भिन्न यंत्रों या खराब हालत के उपकरणों के साथप्रयोग किया जाए तो वाईब्रेशन -लेवल बदल भी सकता है. इस से काम की पूरी अवधि में वाईब्रेशन - ऐमिशन काफी बढ़ सकती है.

वाईब्रेशन -ऐमिशन का सही अनुमान लगाने के लिए वह समय भी ध्यान में रखना चाहिए जब पाँवर टूल का स्विच बंद यानि ऑफ़ है या चाहे ऑन भी हो, लेकिन पाँवर टूल प्रयोग नहीं हो रहा हो. इससे काम की पूरी अवधि में वाईब्रेशन -ऐमिशन काफी कम हो जाती है.

ऑपरटर को वाईब्रेशन के असर से बचाने के लिए सुरक्षा के अन्य उपाय प्रयोग करें जैसे कि विद्युत उपकरणों कीनियमित देख-रेख करना, हाथों को गर्म रखना और कार्य -क्रियाओं का ठीक आयोजन करना.

वाइब्रेशन ऐमिशन का लेवल

वाइब्रेशन	<i>a</i>
FEIN यंत्रों का वाइब्रेशन श्रेणी अनुसार दर्जा	वेटिड ऐक्सिलरेशन *
VC0	< 2,5 m/s ²
VC1	< 5 m/s ²
VC2	< 7 m/s ²
VC3	< 10 m/s ²
VC4	< 15 m/s ²
VC5	> 15 m/s ²
<i>K_a</i>	1,5 m/s ²

* यह आंकड़े समान अवधि के लिए नो-लोड और फूल-लोड की कार्यक्रिया पर निर्धारित हैं। इस मशीन की वाइब्रेशन श्रेणी के बारे में जानकारी पाने के लिए साथ में दी गयी डाटा-शीट देखें 3 41 30 443 06 0.

मशीन चलाने के निर्देश .

कृपया इस मशीन के साथ कोई ऐसे यंत्र न लगाये जो FEIN द्वारा इस मशीन के लिए नहीं बनाये गये हों या जिन्हें उचित न समझा गया हो। FEIN के मूल यंत्र प्रयोग नहीं करने से मशीन का ताप बहुत बढ़ सकता है और इससे यह खराब हो सकती है।

❗ विशेष रूप से भारी उपकरणों के प्रयोग के साथ वाइब्रेशन के अवमंदन में संभावित ओवरलोडिंग। बड़ी गोल सैंडिंग प्लेट (नंबर : 63806195210, Ø115 mm) या टाइल्स के जोड़ों की सफाई किट (नंबर : 63719011220) का उपयोग करते समय अवमंदन सिस्टम में उपकरणों के भारी वजन से ओवरलोडिंग हो सकती है। यह स्थिति मशीन की भारी और बहुत तेज कपन से स्पष्ट होती है। सुधारात्मक क्रिया : इलेक्ट्रॉनिक लेवल 2 तक मशीन की गति कम करें . इस कारण से काम की सम्भव कम गति द्वारा मशीन ऊपर लिखे उपकरण के साथ केवल सीमित हद तक ही उपयुक्त है.

👁 केवल ऑन स्थिति में मशीन को कार्य -वस्तु की ओर ले जाए.

मशीन को 30° कोण के चरणों में रख कर प्रयोग किया जा सकता है और काम करने की सही स्थिति प्राप्त कर लेने पर मजबूती से जकड़ा जा सकता है.

यंत्र को कैसे बदलें (पृष्ठ देखें 5/6).

⚠ अगर क्लेम्पिंग लीवर खुला है, तो पावर टूल के स्विच को ऑन नहीं करें. नहीं तो हाथ और उंगलियों के कुचलने या उन पर चोट लगने का खतरा है.

⚠ जब पावर टूल चल रहा हो तो क्लेम्पिंग लीवर को स्क्रिय नहीं करें. अन्यथा चोट लगने का खतरा है.

⚠ क्लेम्पिंग जबड़े वाली जगह पर हाथ नहीं डालें. नहीं तो उंगलियों के कुचलने या उन पर चोट लगने का खतरा है.

⚠ पावर टूल को खुले क्लेम्पिंग जबड़ों के साथ और बिना सहायक उपकरण के नहीं चलायें। इस से पावर टूल को नुकसान हो सकता है.

⚠ सहायक उपकरण फिट करने से पहले अगर क्लेम्पिंग जबड़े खुले हैं, तो क्लेम्पिंग लीवर को आगे घुमा कर फिर पीछे की ओर घुमाएं. ऐसा करने से क्लेम्पिंग जबड़े बंद हो जाते हैं. सहायक उपकरण को अब फिट किया जा सकता है.

रिचार्जबल बैटरी का प्रयोग .

बैटरी ऑपरेटिंग - तापमान रेंज 5°C - 45°C (41°F - 113°F) के भीतर केवल FEIN बैटरी चार्जर के साथ बैटरी को स्टोर, ऑपरेट और चार्ज करें. चार्जिंग प्रक्रिया की शुरुआत में बैटरी का तापमान बैटरी ऑपरेटिंग - तापमान रेंज में होना चाहिए .

एलईडी डिस्प्ले	इसका अर्थ है	क्रिया
1-4 हरी एलईडी	फीसदी अनुसार चार्ज्ड बैटरी	कार्य -विधि
जल रही लाल बत्ती	रिचार्जबल बैटरी बिल्कुल खाली हो रही है	रिचार्जबल बैटरी को रिचार्ज करें
लाल चमचमता इन्डिकेटर	रिचार्जबल बैटरी प्रयोग के लिए तैयार नहीं है	रिचार्जबल बैटरी को रिचार्ज करने के तापमान क्षेत्र में लाएं, उसके बाद रिचार्ज करें

रिचार्जबल बैटरी का सही बैटरी स्टेटस केवल तब देखा जा सकता है जब टूल की मोटर बंद हो. बैटरी को डीप डिस्चार्ज करने के समय मशीन की इलेक्ट्रॉनिक अपने आप बंद हो जाती है.

रेतने बारे सूचना.

सैंड पेपर लगा कर टूल को समतल सतह पर थोड़ा सा मजबूती से पकड़ कर दबाएं और टूल को ऑन कर दें। इस से जकड़ पक्की रहती है और टूल का शीघ्र घिसाव भी नहीं होता.

अगर सैंड पेपर का केवल एक हिस्सा घीस जाए तो उसे उतार कर 120° कोण में घुमा कर दोबारा लगा कर प्रयोग किया जा सकता है.

सैंडिंग प्लेट की संपूर्ण सतह से काम करें, केवल कोने या किनारे से नहीं.

छोटे त्रिकोण सैंडिंग प्लेटों के साथ सैंडिंग करते समय ऑसिलेशन का ऊंचा दर चुने (इलेक्ट्रॉनिक्स स्तर 4-6); गोल सैंडिंग प्लेट और बड़ी त्रिकोण सैंडिंग प्लेट के साथ सैंडिंग करते समय मध्यम ऑसिलेशन दर चुनें (अधिकतम इलेक्ट्रॉनिक्स स्तर 4).

सदैव हल्के दबाव से और सदैव घुमाते हुए रेतने का कार्य करें. अधिक दबाव से घिसावट अधिक होती है और सैंड पेपर केवल जल्दी घिसता है.

आरे से काटने बारे सूचना.

ऑसिलेशन का ऊंचा दर चुनें. गोल सैंड पेपर को हटा कर दोबारा प्रयोग किया जा सकता है ताकि उसका घिसाव समान रूप से हो.

खुरचने बारे सूचना.

ऑसिलेशन का दर मध्यम से ऊंचा चुनें.

रिपेयर और सर्विस .



जोखिम स्थिति में धातु के साथ काम करने से इलेक्ट्रिक मशीन के अंदर कॉन्डक्टिव बुरादा इकठ्ठा हो सकता है. मशीन के वायु छिद्रों में नियमित रूप से सूखी और तेल-रहित कोम्प्रेसड हवा फूंक दें.

जिप्सम युक्त पदार्थों के साथ काम करते समय पावर टूल के अंदर और स्विच पर धूल नमी के साथ जम सकती है और कठोर हो सकती है. इस से स्विच के पुर्जों पर खराब असर हो सकता है. पावर टूल के निकास छिद्रों और स्विच के पुर्जों को शुष्क और तेल रहित कंप्रेस ड हवा के झोंक लगाएं.

मशीन को स्टोर करने के लिए पहले उपकरण हटा दें, ब्रक लीवर बंद कर दें और उसके बाद कसनी दबा दें। ऐम्बेस्टॉस के संपर्क में आने वाले उत्पादों को मरम्मत के लिए नहीं भेजें. इस तरह के दूषित उत्पादों का अपने देश में लागू विशिष्ट नियमों अनुसार निपटारा करें .

इस पावर टूल के स्पेयर पार्ट्स की वर्तमान सूची आपको इंटरनेट में www.fein.com में देखने को मिलेगी. केवल मूल स्पेयर पार्ट्स का प्रयोग करें.

आवश्यकता अनुसार नीचे लिखे पार्ट्स बदले जा सकते हैं:

प्रयोग में आने वाले उपकरण

गारंटी और जिम्मेवारी.

जिस देश में मशीन बेची जाती है उस देश के कानूनी नियमों अनुसार गारंटी मान्य होगी. इसके अलावा FEIN द्वारा FEIN उत्पादक गारंटी भी दी जाती है.

सचित्र और विवरण के साथ दर्शाए गये सहायक उपकरण स्टेन्डर्ड डिलिवरी में सदा शामिल नहीं किए जाते।

अनुरूपता का स्पष्टीकरण .

FEIN कंपनी एकमात्र जिम्मेदार है कि इस उत्पाद की अनुरूपता निर्देश के आखिरले पृष्ठ पर लिखे नियमों अनुसार है.

तकनीकी डेटा यहां उपलब्ध है: C. & E. Fein GmbH, D-73529 Schwäbisch Gmünd

पर्यावरण सुरक्षा , पुनःउपयोग.

पैकिंग सामान, खराब विद्युत टूल और उनके पार्ट्स को पर्यावरण की रक्षा हेतु पुनःउपयोग के लिए अलग कर दें.

बैटरी केवल डिस्चार्ज स्थिति में उपयुक्त स्थान पर फेंके.

वे रिचार्जबल बैटरियां जो पूरी तरह से डिस्चार्ज नहीं की गयीं हो, उनके पोल पर टैप लगा दें ताकि कहीं शाट सर्कट न हो जाए.

الكفالة والضمان.

إن الكفالة بالنسبة لهذا المنتج سارية المفعول حسب الأحكام القانونية في بلد التوزيع. إضافة عن ذلك، فإن شركة فاين تمنح الضمان حسب تصريح ضمان المنتج فاين.

قد تتضمن إطار تسليم عدتك الكهربائية قطعة واحدة فقط من التوابع الموصوفة أو المرسومة في تعليمات التشغيل هذه.

تصريح التوافق.

تصرح شركة فاين على مسؤوليتها الخاصة بأن هذا المنتج يتوافق مع الأحكام المعنية المذكورة على الصفحة الأخيرة بتعليمات التشغيل هذه.

الأوراق الفنية لدى: C. & E. Fein GmbH
D-73529 Schwäbisch Gmünd

حماية البيئة، التخلص من العدة.

ينبغي التخلص من التغليف والعدد الكهربائية والتوابع البالية بطريقة منصفة بالبيئة عن طريق النفايات القابلة لإعادة التصنيع.

تخلص من المراكم بشكل نظامي فقط عندما تكون فارغة.

اعزل وصلة الربط بشرط لاصق لتجنب تقصير الدارة إن لم تكن المراكم فارغة بشكل كامل.

مارس العمل مستخدماً كامل سطح صفيحة الجليخ وليس فقط الحافة أو الزاوية.

عند التجليخ بواسطة صفائح جليخ مثلثية صغيرة، ينبغي اختيار تردد ترجح كبير (درجة الكترونية 4-6)، عند استخدام صحن الجليخ الدائري وصفيحة الجليخ المثلثية الكبيرة، ينبغي اختيار تردد ترجح متوسط (درجة الكترونية أقصاها 4).

اشتغل بحركة متواصلة وبضغط خفيف. لا يؤدي الضغط الزائد إلى زيادة الإزاحة بل إلى استهلاك ورقة الصنفرة بسرعة زائدة.

ملاحظات بصدد النشر.

اختر تردد ترجح مرتفع. يمكن فك وإعادة تركيب نصال النشر المستديرة لكي يتم استهلاكها بشكل منتظم.

ملاحظات بصدد الكشط.

اختر تردد ترجح متوسط إلى مرتفع.

الصيانة والخدمة.

قد ترسب الغبار الناقل داخل العدة الكهربائية عند معالجة المعادن بشروط العمل الشديدة. انفخ المجال الداخلي بالعدة الكهربائية بانتظام عبر شقوق التهوية بواسطة الهواء المضغوط الجاف والخالي من الزيت.

عند معالجة المواد التي تحتوي على الجص قد ترسب الأغبرة بداخل العدة الكهربائية وعلى عنصر التحكم، ليقسى فيما بعد بالاتصال مع الرطوبة الجوية. قد يؤدي ذلك إلى تراجع بسلامة عمل آلية التحكم. نظف المجال الداخلي بالعدة الكهربائية عبر فتحات التهوية وأيضا عنصر التحكم بالنفخ بواسطة الهواء المضغوط الجاف والخالي من الزيت.

لحزن العدة الكهربائية ينبغي أن تنزع عدة الشغل، وأن تغلق ذراع الشد، وبعد ذلك فقط يثبت عنصر التثبيت من خلال كبسه.

لا يجوز تسليم المنتجات التي لامست الأسبستوس ليتم تصليحها. تخلص من المنتجات الملوثة بالأسبستوس طبقاً للأحكام السارية في البلد بخصوص التخلص من النفايات الملوثة بالأسبستوس.

يُعثر على قائمة قطع الغيار الراهنة لهذه العدة الكهربائية في الإنترنت بموقع

www.fein.com.

استخدم قطع الغيار الأصلية فقط.

يمكنك أن تستبدل القطع التالية بنفسك عند الضرورة:

عدد الشغل

اهتزازات اليد-الذراع

تصلح الآلة للاستخدام مع التوابع المذكورة أعلاه بشكل محدود فقط بسبب تقدم العمل الضئيل الناتج عندها.

وجه العدة الكهربائية نحو قطعة الشغل فقط عندما تكون في وضع التشغيل.

يمكن تعديل وضع عدة الشغل ضمن خطوات تبلغ 30 درجة، ويمكن تثبيتها في وضع العمل الأنسب.

استبدال العدد (راجع الصفحات 6/5).

لا تقوم بتشغيل العدة الكهربائية عندما تكون ذراع الشد مفتوحة. عدم التقيد بذلك قد يعرضك إلى خطر قمع اليد والأصابع.

لا تحرك ذراع الشد عندما تكون الآلة بحالة الحركة. عدم التقيد بذلك قد يؤدي إلى حدوث الإصابات.

لا تمد يدك إلى مجال عناصر الشد. عدم التقيد بذلك قد يؤدي إلى قمع الأصابع.

لا تقوم بتشغيل العدة الكهربائية عندما تكون عناصر الشد مفتوحة بلا عدة الشغل! قد يؤدي ذلك إلى إتلاف العدة الكهربائية.

إن كانت عناصر الشد مفتوحة قبل تلقيم عدة الشغل، فاقب ذراع الشد نحو الأمام ثم أرجعه مرة أخرى. تم إغلاق عناصر الشد الآن. يمكن تلقيم عدة الشغل.

معامله المرمك.

خزّن وشغّل واشحن المرمك بواسطة أجهزة شحن فاين فقط ضمن مجال درجة حرارة التشغيل من 5 °C إلى 45 °C درجة مئوية (41 °F إلى 113 °F) يجب أن تقع درجة حرارة المرمك في بداية عملية الشحن ضمن مجال درجة حرارة التشغيل.

المؤشر المضيء	المعنى	العمل
1 - 4 ضوء أخضر	حالة شحن نسبية	التشغيل
ضوء أحمر مستمر	المرمك شبه فارغ	اشحن المرمك
ضوء أحمر خفياق S	المرمك غير جاهز للتشغيل	انقل المرمك إلى مجال درجة حرارة تشغيل المرمك، ثم اشحنه

تعرض حالة شحن المرمك النسبية الحقيقية فقط عندما يكون محرك العدة الكهربائية متوقفا عن الحركة.

تقوم التجهيزات الالكترونية بإطفاء المحرك بشكل آلي قبل إفراط تبريد المرمك.

ملاحظات بصدد الجلاخ.

اضغط العدة الكهربائية بورق الصنفرة بقوة للحظة على سطح مستوي وشغل العدة الكهربائية للحظة. يؤدي ذلك إلى التصاق جيد ويحد من الاستهلاك السريع.

يمسح ورق الصنفرة بإعادة نزعه لتكبيبه بعد فتله بمقدار 120° إن تم استهلاك زاوية واحدة بورقة الصنفرة فقط.

تم قياس مستوى الاهتزازات المذكور في هذه التعليمات ضمن اجراءات قياس معيارية حسب EN 62841 ويمكن استخدامه لمقارنة العدد الكهربائية ببعضها. ويصح أيضا لتقدير مدى التعرض للاهتزازات بشكل مبدئي.

يمثل مستوى الاهتزازات المذكور مجالات الاستعمال الأساسية للعدة الكهربائية. أما لو تم استخدام العدة الكهربائية لاستعمالات أخرى وبعدد شغل مخالفة أو بصيانة غير كافية، فإن مستوى الاهتزازات قد يختلف عن ذلك. قد يزيد ذلك مدى التعرض للاهتزازات بوضوح عبر كامل مدة العمل.

لتقدير مستوى التعرض للاهتزازات بشكل دقيق ينبغي أيضا مراعاة الفترات التي تم بها إطفاء الجهاز أو التي تم بها إدارته ولكن دون العمل بواسطته فعلا. قد ينخفض ذلك مدى التعرض للاهتزازات بوضوح عبر كامل مدة العمل.

حدد اجراءات أمان إضافية لوقاية المستخدم من تأثير الاهتزازات، مثلا: صيانة العدة الكهربائية وعدد الشغل، تدفئة اليدين وتنظيم مجرى العمل.

قيم ابتعاث الارتجاج

الارتجاج	a
تصنيف عدد شغل فاين حسب فئة الارتجاج	التسارع المقدر *
VC0	> 2,5 م/تا ²
VC1	> 5 م/تا ²
VC2	> 7 م/تا ²
VC3	> 10 م/تا ²
VC4	> 15 م/تا ²
VC5	< 15 م/تا ²
Ka	1,5 م/تا ²

* تستند هذه القيم على دورة عمل تتألف من الإدارة بلا حل والإدارة بالمحمل الكامل لنفس المدة.
راجع ورقة المعلومات المرفقة 0 06 443 31 41 للحصول على فئة ارتجاج عدة الشغل.

إرشادات التشغيل.

لا تستخدم التوابع التي لم تخصصها ولم تنصح باستعمالها شركة فاين لهذه العدة الكهربائية بالذات. يؤدي استخدام توابع فاين الغير أصلية إلى زيادة إحماء وتلف العدة الكهربائية.

احتمال زيادة تحميل مخدم الاهتزازات بواسطة قطع التوابع الشديدة الثقل! إن استخدام صحن الجلاخ المستدير الكبير

(رقم 63806195210، Ø115 مم) أو طمغ تنظيف شقوق البلاط (رقم 63719011220) قد يؤدي إلى زيادة تحميل نظام التخميد بسبب وزن قطع التوابع المرتفع. يتصح ذلك من خلال اهتزاز الآلة بشكل شديد ومزعج.

العلاج: تخفيض عدد دوران الآلة إلى الدرجة الالكترونية 2.

لا تعرض المرمك للحرارة أو النار. لا تقوم بخزن المرمك بأشعة الشمس المباشرة.

لا تفرج المرمك عن التغليف الأصلي إلا عندما تريد أن تستعمله.

انزع المرمك عن العدة الكهربائية قبل إجراء الأعمال بالعدة الكهربائية. قد يتشكل خطر الإصابة بجروح إن تم إدارة العدة الكهربائية بشكل غير مقصود.

انزع المرمك عن العدة الكهربائية فقط عندما تكون مطفأة.

حافظ على إبعاد المرمك عن الأطفال.

حافظ على نظافة المرمك وعلى وقايته من الرطوبة والماء. نظف الوصلات المتسخة بالمرمك وبالعدة الكهربائية بواسطة قطعة قماش نظيفة وجافة.

استخدم فقط مراكم فاين الأصلية السليمة والمخصصة لعدتك الكهربائية. قد يتشكل خطر الاحتراق و/أو الانفجار عند شحن أو العمل بواسطة المراكم الخاطئة، التالفة، المعاد توصيلها أو معالجتها، والمقلدة والغريبة الصنع.

تقيد بملاحظات الأمان بتعليمات تشغيل جهاز شحن المرمك.

التعامل مع الأغبرة المضرّة

عند تنفيذ مجريات العمل التي تقوم بإزالة مادة الشغل بواسطة هذه العدة، تتشكل الأغبرة التي قد تكون خطيرة.

إن ملامسة أو استنشاق بعض الأغبرة، مثلاً: أغبرة الأسبستوس والمواد التي تحتوي على الأسبستوس والطلاء الحاوي على الرصاص والمعادن وبعض أنواع الخشب والفولاذات وجزئيات السيليكات من المواد الحاوية على الحجر والمواد المحلّة للطلاء، والمواد الواقية للخشب وطلاء وقاية سفلى القوارب، قد يؤدي لدى بعض الأشخاص إلى ردود فعل تحسسية و/أو أمراض المجاري التنفسية والسرطان والأضرار الوراثية. تتعلق خطورة استنشاق الأغبرة بمدى التعرض لها. استخدم شافطة ملائمة للغبار الناتج وأيضاً عتاد وقاية شخصي وأمن تهوية جيدة لمكان العمل. اترك أعمال معالجة المواد الحاوية للأسبستوس ليقيم بها العمال المتخصصين فقط.

إن أغبرة الخشب وأغبرة المعادن الخفيفة والخلائط الساخنة المشكّلة من أغبرة الجليخ والمواد الكيماوية قد تشتعل من تلقاء نفسها في الظروف الغير ملائمة أو قد تؤدي إلى حصول الانفجار. تجنب تطاير الشرر إلى اتجاه وعاء الغبار وأيضاً زيادة إحماء العدة الكهربائية وعداد الجليخ، وأفرغ وعاء الغبار في الوقت المناسب. تراعى ملاحظات المعالجة من طرف منتج مادة الشغل وأيضاً الأحكام السارية في بلدكم بصدد المواد المرغوب معالجتها.

استخدم المشابك أو غيرها من الوسائل المفيدة من أجل تأمين وسند قطعة الشغل على أرضية ثابتة. إذا قبضت على قطعة الشغل بواسطة يدك فقط أو إن سندها على جسمك، فإنها ستكون في وضعية غير ثابتة، مما قد يؤدي إلى فقدان التحكم.

لا تستخدم التوابع التي لم يطورها أو التي لم يسمح باستعمالها منتج العدة الكهربائية بشكل خاص. إن مجرد إمكانية تركيب التوابع على عدتك الكهربائية لا يؤمن إمكانية تشغيلها بأمان.

امسك بالعدة الكهربائية بطريقة آمنة بحيث لا يلامس جسمك عدة الشغل ولا سبياً عند إجراء الأعمال التي توجه بها عدد الشغل، كتنصال المشمار وعدد القص نحو مجال القبض على العدة الكهربائية. إن ملامسة النصال أو الحواف الحادة قد يؤدي إلى حدوث الإصابات.

ارتد عتاد وقاية شخصي. استخدم حسب الاستعمال وقاية كاملة للوجه، وواقية للعينين وأنظارات واقية. ارتد عند الضرورة قناع للوقاية من الغبار وواقية سمع وقفازات واقية أو مريول خاص يبعد عنك جسيمات التحليخ والمواد الدقيقة. ينبغي وقاية العينين من الجسيمات الغريبة المتطايرة التي تنتج عن الاستعمالات المختلفة. يجب أن تقوم الأغبرة الواقية للتنفس والوقاية من الغبار بترشيح الأغبرة الناتجة عن الاستخدام. قد تصاب بفقدان السمع إن تعرضت لضجيج عال لفترة طويلة.

لا توجه العدة الكهربائية على نفسك أو نحو الأشخاص الآخرين أو الحيوانات. يتشكل خطر الإصابة بجروح من خلال عدد الشغل الحادة أو الساخنة.





منع رطل الالفتات أو الإشارات بالعدة الكهربائية بواسطة البراغي أو مسامير البرشمة. إن العزل التالف لا يقي من الصدمات الكهربائية. استخدم الالفتات اللاحقة.

نظف فتحات التهوية بالعدة الكهربائية بواسطة عدد الشغل الغير معدنية بشكل منتظم. إن منفاخ المحرك يشغط الغبار إلى داخل الهيكل. قد يؤدي ذلك إلى المخاطر الكهربائية في حال تجمع الأغبرة المعدنية بشكل شديد. عند معالجة المواد التي تحتوي على الجص قد تترسب الأغبرة بداخل العدة الكهربائية وعلى عنصر التحكم، ليقسى فيما بعد بالاتصال مع الرطوبة الجوية. قد يؤدي ذلك إلى تراجع سلامة عمل آلية التحكم. نظف المجال الداخلي بالعدة الكهربائية عبر فتحات التهوية وأيضاً عنصر التحكم بالنشخ بواسطة الهواء المضغوط الجاف والخالي من الزيت.

استخدام ومعاملة المرمك (كتلة المرمك)

يجب مراعاة الملاحظات التالية لتجنب المخاطر أثناء التعامل بالمرمك كالاحتراق واندلاع الحريق والانفجارات وإصابة البشرة وغيرها من الإصابات:

لا يجوز فك أو فتح وتخطيم المراكم. لا تعرض المراكم للصدمات الميكانيكية. قد تتسرب الأبخرة والوسائل الضارة عند تلف المرمك أو عند استخدامه بطريقة غير صحيحة. إن هذه الأبخرة قد تهيج المجاري التنفسية. إن سائل المرمك المتسرب قد يؤدي إلى تهيج البشرة أو الاحتراق. إن لامست الوسائل المتسربة من المرمك التالف أغراض مجاورة، فافحص الأجزاء المصابة ونظفها أو استبدلها عند الضرورة.

الرمز، الإشارة	الشرح
	طراز المركم
	طراز جهاز الشحن
	عدد اهتزازات صغير
	عدد اهتزازات كبير
(**)	قد يتضمن الأرقام أو الأحرف
(xZ - xA)	التعليم لغايات داخلية

الإشارة	الوحدة الدولية	الوحدة الوطنية	الشرح
U	V	فولط	الجهد المقتن
f	Hz	هرتز	التردد
n_s	/min, min ⁻¹ , rpm, r/min	د /	عدد الاهتزازات المقتن
	°	°	زاوية الترجيح
	kg	كغ	الوزن حسب EPTA-Procedure 01
	kg	كغ	وزن العدة الكهربائية بلا مركم و عدة الشغل
	kg	كغ	وزن المركم
L_{pA}	dB	ديسيبل	مستوى ضغط الصوت
L_{wA}	dB	ديسيبل	مستوى قدرة الصوت
L_{pCpeak}	dB	ديسيبل	ذروة مستوى ضغط الصوت
$K_{...}$			الاضطراب
a	m/s ²	م/ثا ²	قيمة ابتعاث الاهتزازات حسب EN 62841 (مجموع المتجهات بثلاثة اتجاهات)
	m, s, kg, A, mm, N, Hz, W, V, dB, °C, min, m/s ²	م، ثا، كغ، أمبير، مم، فولط، واط، هرتز، نيوتن، درجة مئوية، ديسيبل، د، م/ثا ²	الوحدات الأساسية والمشتقة من نظام الوحدات الدولي SI.

الاستعمال المخصص للعدة الكهربائية:

هزازة توجه يدويا لجلخ السطوح الصغيرة والزوايا والحواف ولنشر الصفيح الرقيق وأجزاء الخشب واللدائن، وللقشط والصقل والبرد والقص والقطع مع عدد الشغل والتوابع المسموحة من قبل شركة فاين بلا إمداد الماء في محيط تم حمايته من عوامل الطقس.

ملاحظات أمان خاصة.

امسك الجهاز من قبل سطوح القبض المعزولة عند تنفيذ الأعمال التي من الجائز أن تصيب خلالها عدة الشغل الخطوط الكهربائية المخفية. إن ملامسة خط يسري به جهد كهربائي قد يكهرب أجزاء الجهاز المعدنية ليؤدي إلى صدمة كهربائية.

من أجل سلامتك.

 اقرأ جميع ملاحظات الأمان والتعليمات. إن التقصير عند تطبيق ملاحظات الأمان والتعليمات قد يؤدي إلى الصدمات الكهربائية واندلاع الحرائق/ أو الإصابة بجروح خطيرة. احتفظ بجميع ملاحظات الأمان والتعليمات للمستقبل.

 لا تستعمل هذه العدة الكهربائية قبل قراءة "ملاحظات الأمان العامة" (رقم الوثيقة 0 0 465 30 41 3) المرفقة بإمعان وفهمها كاملة. احتفظ بالأوراق المذكورة لمراجعتها في المستقبل وسلمها مع العدة الكهربائية في حال تسليمها للغير أو بيعها. تراعى أيضا أحكام أمان العمل الوطنية المعنية.

الرموز والاختصارات والمصطلحات المستخدمة.

الشرح	الرمز، الإشارة
ينبغي قراءة الوثائق، كتعليمات التشغيل وملاحظات الأمان العامة بشكل ضروري.	
لا تلمس نصل المشار. خطر بسبب عدد الشغل الحادة المتحركة جيدة وذهابا.	
التحذير من الحواف الحادة بعدد الشغل، مثلا: نصال سكاكين القص.	
اتبع تعليمات النص أو الصورة المجاورة!	
إشارة منع عامة. إن هذا التصرف ممنوع.	
اسحب قابس الشبكة الكهربائية عن مقبس الشبكة الكهربائية قبل خطوة العمل هذه، وإلا فقد يتشكل خطر الإصابة بجروح من خلال بدء تشغيل العدة الكهربائية بشكل غير مقصود.	
استخدم وقاية للعينين عند مزاوله العمل.	
استخدم وقاية للسمع عند مزاوله العمل.	
استخدم واقية غبار أثناء العمل.	
استخدم وقاية لليدين أثناء العمل.	
سطح القبض	
تشغيل	
إطفاء	
معلومات إضافية.	
لا تشحن المراكم التالفة.	
لا تعرض المركم للنار. احم المركم من الحرارة، وأيضا من التعرض لأشعة الشمس المباشرة باستمرار مثلا.	
تراجعى الملاحظات في النص الجانبي!	
تؤكد توافق العدة الكهربائية مع توجيهات الجماعة الأوروبية.	
إن هذا الرمز يؤكد توثيق هذا المنتج في الولايات المتحدة الأمريكية وكندا.	
تشير هذه الملاحظة إلى حالة ربما تكون خطيرة وقد تؤدي إلى إصابات خطيرة أو إلى الموت.	
إشارة إعادة التصنيع: تعلم المواد التي يمكن إعادة تصنيعها	
تجمع العدد الكهربائية المستهلكة وغيرها من المنتجات الالكترونية والكهربائية بشكل منفصل ليتم إعادة استهلاكها بطريقة منصفة بالبيئة.	



CE

EN 62841:2015+AC:2015
EN 62841-2-4:2014+AC:2015
EN 55014-1:2017
EN 55014-2:2015
2011/65/EU, 2006/42/EG, 2014/30/EU

FEIN Service

C. E. Fein GmbH
Hans-Fein-Straße 81
D-73529 Schwäbisch Gmünd-Bargau

www.fein.com

i. V. S. Böhm
Director of Quality
Management

i. V. Dr. Schreiber
Specialist Power/Control

Schwäbisch Gmünd-Bargau, 29.05.2020



Printed in Germany. Abbildungen unverbindlich. Technische Änderungen vorbehalten. 3 41 01 329 06 0 BY 2021-01-21 DE.